

DAGLIG REFERANSE VEILEDNING



MANGE TAKK FOR AT DU HAR KJØPT ET WHIRLPOOL PRODUKT

For å motta mer utfyllende hjelp og støtte, vennligst registrer produktet ditt ved www.whirlpool.eu/register



Du kan laste ned Sikkerhetsinstruksene og Bruk og vedlikeholdsveiledningen ved å besøke vårt nettsted docs.whirlpool.eu og ved å følge instruksene bakerst i dette heftet.



Før du tar apparatet i bruk, må du lese veiledningen Helse og sikkerhet.

PRODUKT BESKRIVELSE

APPARATET

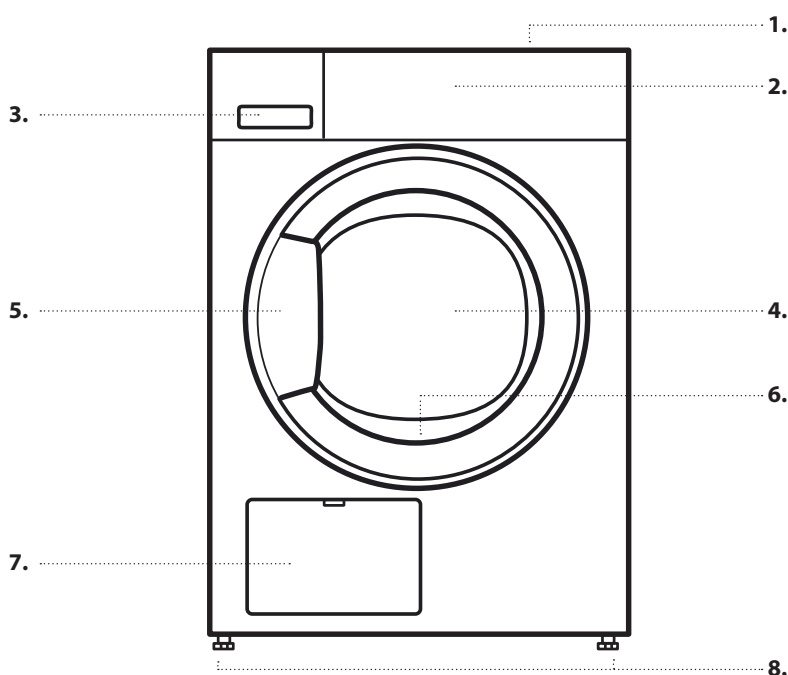

1. Topplate
2. Kontrollpanel
3. Vanntank
4. Dør
5. Dørhåndtak
6. Dørfilter (bak døren)
7. Bunnfilter (bak klaff)
8. Justerbare føtter (4)

KONTROLLPANEL

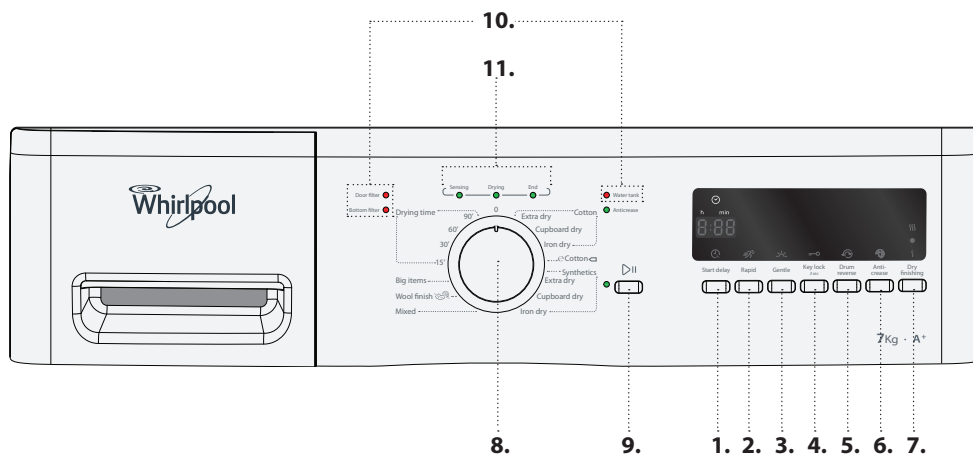

1. Start delay / Utsatt start funksjon
2. Rapid / Hurtig opsjon
3. Gentle / Skånsom opsjon
4. Key lock 3 sec / Tastelås 3 sec
5. Drum reverse / Retn.skift trommel opsjon
6. Anti-crease / Anti-skrukking opsjon
7. Dry finishing / Tørkenivå opsjon
8. Programvelger
9. Start / Pause knapp
10. Feilindikatorer
11. Programsekvens indikator

FØRSTE GANGS BRUK

FØR DU BRUKER TØRKETROMMELEN

KONTROLLER TØMMESLANGE OG VANNTANK

Påse at tømme­slan­gen bak på tørketromme­len er riktig festet, enten til tørketromme­lens vanntank (se bildet), eller til husholdningens kloakksystem (se Installasjonsveiledningen).

Påse også at vanntanken er riktig innført.

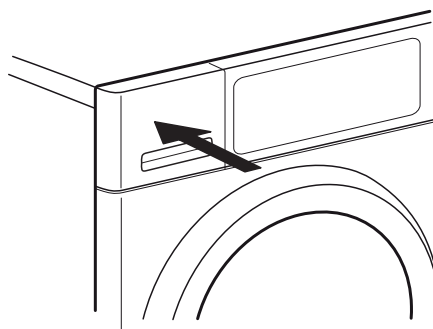
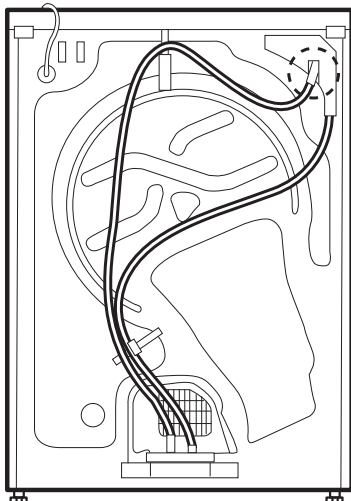

DAGLIG BRUK

Se Veiledningen for Bruk og Pleie for ytterligere detaljer vedrørende funksjoner / se siste side for informasjon om hvordan få tak i Veiledningen for Bruk og Vedlikehold

⚠ ADVARSEL

Påse at ingen lightere eller fyrstikker blir liggende i klesvasken.

Påse at klesvasken ikke er fuktet med lett antennelig væsker.

1. LEGG I TØY

Gjør klart tøyet i henhold til anbefalingene i avsnittet «TIPS OG RÅD».

Påse at lommene er tomme, festelementene er lukket og at bånd er knyttet sammen.



Åpne døren og legg inn tøyet. Følg angivelsene for maksimal last som gis i **PROGRAMOVERSIKTEN**.



2. LUKK DØREN

Pass på at tøy ikke sitter noe fast mellom glassdøren og dørfilteret.



Lukk døren slik at du hører klikket når den stenges.

3. STILL INN ØNSKET PROGRAM

Vri på knotten for å velge ønsket program.

Default-programmets varighet vises på display.

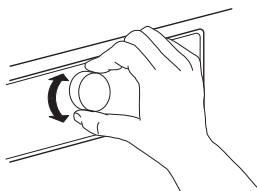

Du vil finne ytterligere informasjon med hensyn til programmene i **PROGRAMOVERSIKTEN**.

Velg opsjoner om nødvendig

Dersom du ønsker å velge ekstra opsjoner, trykk ned den aktuelle knappen - symbolet på display vil lyse.

Se seksjonen **OPSJONER, FUNKSJONER OG INDIKATORER** for ytterligere informasjon.

4. START PROGRAM

Trykk knappen for *Start/Pause*; indikatoren ved siden av knappen tennes. Tørkeprosessen starter.

Det resterende programmets varighet vises på display. Den kan omberegnes og tilpasses mens programmet er under utførelse. I løpet av disse fasene, kommer en fasetegning til syne på display.

5. SKIFT INNSTILLINGENE VED ET PROGRAM UNDER UTFØRELSE, DERSOM DET ER NØDVENDIG

For å endre innstillingene til et pågående program eller starte en utsettelse:

- trykk *Start/Pause* for å sette det løpende programmet i pause
- endre innstillingene dine
- trykk *Start/Pause* igjen for å fortsette programmet.

6. RESET ET PROGRAM SOM ER I GANG, VED BEHOV

Vri programvelgeren på Off/0.

⚠ ADVARSEL

Åpne døren øyeblikkelig og ta ut tøyet slik at varmen som eventuelt måtte befinne seg i det sprer seg.

7. SLÅ AV TØRKETROMMELEN ETTER AT PROGRAMMET ER AVSLUTTET

På slutten av programmet, kommer „End“ til syne på display. Vri programvelgeren på Off/0 for å slå av tørketrommelen. Åpne døren og ta ut klesvasken din.

End

Dersom du ikke slår av tørketrommelen ved programslutt, vil tørketrommelen rotere fra tid til annen de neste 10 minuttene etter at programmet er avsluttet, for å hindre at tøyet skrukker seg. Ca. et kvarter etter at programmet er avsluttet slår tørketrommelen seg av automatisk for å spare energi.

8. TØM VANNTANKEN / GJØR RENT DØRENS FILTER / GJØR RENT BUNNFILTERET

Se seksjonen **PLEIE OG VEDLIKEHOLD**.

HINT OG TIPS

Respekter vaskeanvisningene på tøyet; påse at det er egnet for tørking i tørketrommel.

TØM ALLE LOMMER

Gjenstander som mynter og nøkler kan skade tøyet og trommelen.

VASKEANVISNINGER

Prikkene indikerer temperaturgraden ved tørking av tøyet.



Normal temperatur



Redusert temperatur



Må ikke tørkes i tørketrommel

SPARETIPS

Tørk alltid en full last; dette optimerer relativt energiforbruk. Maksimal maskinlast for de forskjellige programmene er indikerte i programoversikten.

For å redusere tørketiden, sørg for at tøyet roteres med vaskeprogrammets maksimale sentrifugeringshastighet. Dette reduserer innholdet av fuktighet i tøyet.

DATA MED HENSYN TIL FORBRUK

Dataene kan være forskjellige i ditt hjem, først og fremst skyldes dette fuktighetsnivået i tøyet.

















| Program | Last (kg) | Sentrifugeringshastighet (rpm) | Fuktighet (%) | Energiforbruk (KWT) | Tørketid (min) |
|--------------------|-----------|--------------------------------|---------------|---------------------|----------------|
| ØKO BOMULL* | 7 | 1000 | 60 | 2,15 | 171 |
| | 3,5 | 1000 | 60 | 1,20 | 100 |
| ØKO BOMULL | 7 | 800 | 70 | 2,47 | 181 |
| | 7 | 1400 | 50 | 1,73 | 137 |
| BOMULL STRYKETØRT | 7 | 800 | 70 | 1,95 | 158 |
| | 7 | 1000 | 60 | 1,75 | 135 |
| | 7 | 1400 | 50 | 1,55 | 119 |
| SYNTETISK SKAPTØRT | 3,5 | 1000 | 40 | 0,78 | 65 |

*Referanseprogrammer for Energimerking/Forordning 392/2012/EU Verdien er basert på innstilling av standardprogram, med rent dør- og bunnfilter. Ved forbrukertester må dør- og bunnfilter gjøres rene etter hver syklus.

Energiforbruket og tørketidene kan variere i forhold til verdiene ovenfor. De avhenger av driftsforholdene hjemme hos deg (som variasjoner i spenning, blanding av tekstiler, tekstilenes fuktighet etter sentrifugering, last volum).

Verdiene er fastsatte i henhold til Europeisk Norm 61121 og referer seg til innstilling av standardprogrammet; endring av innstillingen har også innvirkning på dataene vedrørende energiforbruket.

PROGRAMOVERSIKT

| Program | | Vaskeanvisninger | Maks. last | Opsjoner | | | | |
|-------------------------------------------------------------------------------------------------------------------------|-------------------------|-------------------------------------------------------------------------------------|------------|------------------------------------------------------------------------------------------------------|-------------------------------------------------------------------------------------------------------|--------------------------------------------------------------------------------------------------------------------------|---------------------------------------------------------------------------------------------------------------------|------------------------------------------------------------------------------------------------------------------------------------------------------------------------------------------------------------------------------------------------------------------------------------------------|
| | | | | Hurtig / Hurtig  | Gentle / Skånsom  | Drum reverse / Retn.skift trommel  | Anti-crease / Anti-skrugging  | Dry finishing / Tørkenivå    |
| Cotton / Bomull | Extra dry / Ekstra tørt |  | maks | ✓ | ✓ | ✓ | ✓ | ✓ |
| | Cupboard dry / Skaptørt | | | ✓ | ✓ | ✓ | ✓ | ✓ |
| | Iron dry / Stryketørt | | | ✓ | ✓ | ✓ | ✓ | ✓ |
| eCotton / Bomull  | |  | maks | ✓ | ✓ | — | ✓ | ✓ |
| Synthetics / Syntetisk | Extra dry / Ekstra tørt |  | 3,5 | — | ✓ | ✓ | ✓ | ✓ |
| | Cupboard dry / Skaptørt | | | — | ✓ | ✓ | ✓ | ✓ |
| | Iron dry / Stryketørt | | | — | ✓ | ✓ | ✓ | ✓ |
| Mixed / Blandet | |  | 3,0 | — | ✓ | ✓ | ✓ | ✓ |
| Wool finish / Avsluttende pleie ull  | |  | 1,0 | — | — | — | — | — |
| Big items / Store plagg | |  | 3,0 | — | — | ✓ | ✓ | — |
| Drying time / Tørketid | |  | maks | — | — | — | ✓ | — |

✓ Valgbar / Valgfri

— Ikke valgbar/Anvendelig

PROGRAMMER

Forsikre deg om at tøyet ditt er egnet til tørking i tørketrommel. Se **HINT OG TIPS** / Merke med vaskeanvisninger.

ECO COTTON / ØKO BOMULL

For tørking av normalt vått bomullstøy.
Standard bomullsprogram, egnet til å tørke vanlig, vått bomullstøy.
Dette er det mest effektive programmet med hensyn til energiforbruk ved tørking av bomullstøy.
Verdiene på Energimerket er basert på dette programmet.

COTTON / BOMULL

For tørking av bomullstøy.

SYNTHETICS / SYNTETISK

For tørking av tøy fremstilt av syntetiske fibrer.

MIXED / BLANDET

For tørking av blandet tøy fremstilt av bomull, lin, syntetiske fibre og blandingsstoffer.

WOOL FINISH / AVSLUTTENDE PLEIE ULL

For å avslutte luft-tørkingsprosessen av ullplagg. Ullstoff blir loete og glatte.

BIG ITEMS / STORE PLAGG

For å tørke store plagg, som soveposer, tepper osv.

DRYING TIME / TØRKETID

Tidsbegrenset tørkeprogram. Velg programvarighet på 15, 30, 60 eller 90 minutter.

For alle stoffer som passer for tørking i tørketrommel. Også egnet for å tilføre en kort tørkefase på 15 minutter etter programmets slutt.

OPSJONER, FUNKSJONER OG INDIKATORER

Se programoversikten for å sjekke hvilke opsjoner som er tilgjengelige for det valgte programmet.

OPSJONER



Rapid / Hurtig

Aktiverer raskere tørking.



Gentle / Skånsom

Aktiverer en mildere behandling av tøyet ved å redusere tørketemperaturen.



Drum reverse / Retn.skift trommel

Reduserer krølling ved å øke fasene hvor trommelen roterer i motsatt retning mens programmet pågår.



Anti-crease / Anti-skrukking

Hjelper deg å hindre skrukking dersom du ikke kan ta det ut av trommelen rett etter at programmet er avsluttet. Tørketrommelen starter rotasjonen av tøyet med jevn mellomrom i fem minutter etter programmets slutt. Denne rotasjonen vil vare i omtrent 12 timer etter at programmet er avsluttet. Du kan stanse til enhver tid ved å slå av tørketrommelen ved å vri programvelgeren til posisjonen Off/0.

Dry finishing / Tørkenivå

Gjør det mulig med små endringer i tørrhetsnivået på slutten av programmet ved å forlenge eller forkorte programmets varighet.

}}}} litt tørrere

● standard tørrhet

{ litt mer fuktig

OPSJONENE RAPID OG GENTLE KAN IKKE KOMBINERES

FUNKSJONER



Start delay / Utsatt start

Flytter programmets start til et senere tidspunkt. Velg en utsettelse på inntil 12 timer.

- Velg program og opsjoner.
- Trykk på knappen *Start delay / Utsatt start* gjentatte ganger helt til indikatoren for ønsket utsettelse vises på display.
- Trykk *Start / Pause* - display viser nedtellingen for utsettelsen helt til programmet starter. Symbolet for start delay blinker og *Start / Pause knappen* tennes. En lyd når pumpen starter kan inntreffe.
- Tørketrommelen vil starte automatisk når tiden for utsettelse er over. Ved programstart viser display hvor lang tid som gjenstår av programmet.



For å slette *Start delay / Utsatt start*

- Vri programvelgeren på posisjonen for Off/0, eller til et annet program.

Key lock 3 sec / Tastlås 3 sec

For å låse knappene og vribryteren på av kontrollpanelet mot uønskede inngrep.

For å låse knappene og vribryteren:

- Et program må velges.
- Trykk og hold nede *knappen Key lock 3 sec / Tastlås 3 sec* helt til nøkkelsymbolet tennes på display. Vribryteren og tastene er nå låst.

Når tastsperreren er aktivert, er det kun mulig å slå av tørketrommelen ved å vri programvelgeren til posisjonen Off/0.

Hvis du slår vaskemaskinen på igjen ved å velge et program, vil tastsperreren fortsatt være aktiv til du låser den opp.

For å låse opp knappene og vribryteren:

- Trykk og hold nede *knappen Key lock 3 sec / Tastlås 3 sec* helt til nøkkelsymbolet på display slukkes.

INDIKATORER

Feilindikatorer:

Water tank / Vanntank

(=> tøm vanntank)

Bottom filter / Bunnfilteret

(=> gjør rent bunnfilteret).

Door filter / Dørfilteret

(=> gjør rent dørfilteret)

Dersom det oppstår feil, se seksjonen **FEILSØKING** i **VEILEDNINGEN FOR BRUK OG VEDLIKEHOLD**.

Programsekvens indikator



Viser den aktuelle programfasen (sensing / drying / end).

Anticrease / Anti-skrukking

Viser at tørketrommelen er i fasen hvor trommelen roterer etter programslutt, for å unngå at tøyet krøller seg (se DAGLIG BRUK/ 7., OPSJONER, FUNKSJONER OG INDIKATORER / Anti-crease).

PLEIE OG VEDLIKEHOLD

⚠ ADVARSEL

Slå av tørketrommelen og ta ut støpselet før du utfører renhold eller vedlikehold.

Forsiktig, vannet i vanntanken kan fortsatt være varmt.

• Tøm vanntanken etter hver tørkesyklus

Hold i håndtaket og tøm forsiktig vanntanken. Hold den fulle vanntanken med begge hendene. Tøm ut vannet og sett beholderen tilbake på plass ved å skyve den helt inn. Påse at den er satt riktig på plass.

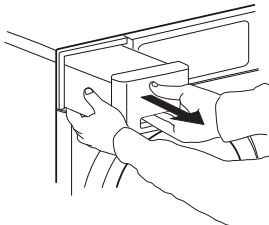

• Gjør rent dørfilteret etter hver tørkesyklus

Åpne døren og fjern dørfilteret ved å dra det oppover.

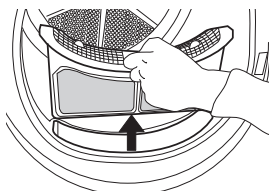

Trykk på knappen for å åpne dørfilteret. Fjern tråd- eller papirbiter på innsiden. Lukk filteret og sett det på plass igjen i riktig retning, slik at det er fullstendig integrert i filterkammeret.

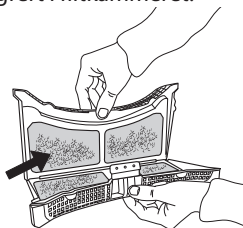

• Gjør rent bunnfilteret etter omtrent hver femte tørkesyklus

Åpne bunnklaffen. Hold håndtaket og dra ut bunnfilteret.

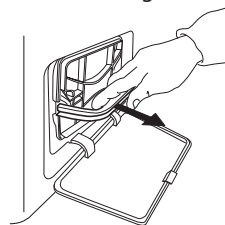

Fjern skummet fra bunnfilteret, for å gjøre det rent. Gjør filterskummet og filteret rent for hånd eller under rennende vann. Vask ikke filterskummet i vaskemaskinen. Vri filterskummet. Sett ikke på plass bunnfilteret dersom det er dryppende vått.

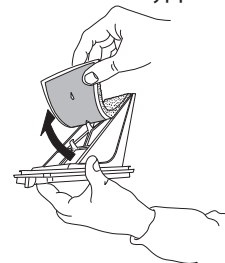

Fest filterskummet til bunnfilteret. Rengjør filterkammeret på tørketrommelen med en fuktig klut eller forsiktig med en støvsuger. Sett bunnfilteret på plass igjen. Slå ned filterhåndtaket og lukk bunnklaffen.

PRODUKTSPEISIFISERING

📄 [www](http://www.docs.whirlpool.eu) Produktkortet med energiforhold for dette produktet kan lastes ned fra nettstedet til Whirlpool docs.whirlpool.eu

HVORDAN OPPNÅ BRUK OG VEDLIKEHOLDSVEILEDNINGEN

> 📄 www Last ned Bruk og vedlikeholdsveiledningen fra vår hjemmeside docs.whirlpool.eu (du kan bruke denne QR-koden), for å spesifisere produktets kommersielle kode.



> Alternativt, ta kontakt med vår Kunde-service

VED Å KONTAKTE VÅR KUNDE-SERVICE

Du kan finne kontaktinformasjon i garantiheftet. Når du kontakter vår Kunde-service, vennligst oppgi kodene du finner på produktets identifikasjonsskilt.

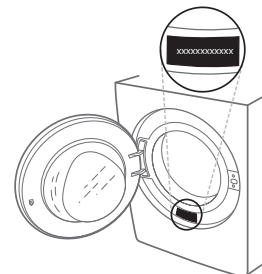

400010880468

Trykt i Italia

