

CS Česky

Návod k použití

MYČKA NÁDOBÍ - Obsah

Návod k použití, 1
Důležité Bezpečnostní Pokyny, 2-3
Servisní služba, 13
Informační list výrobku, 14
Instalace, 16-17
Popis zařízení, 18
Regenerační sůl a Leštidlo, 19
Plnění košů, 20-21
Mycí prostředek a použití myčky, 22
Programy, 23
Speciální programy a Volitelné funkce, 24
Údržba a péče, 25
Poruchy a způsob jejich odstranění, 26

HU Magyar

Használati útmutató

MOSOGATÓGÉP - Tartalom

Használati útmutató, 1
Fontos Biztonsági Figyelmeztetések, 3-4-5
Szerviz, 13
Termékismertető adatlap, 14
Üzembe helyezés, 27-28
Készülék-leírás, 29
Regeneráló só és öblítőszer 30
Berámolás a kosarakba, 31-32
Mosogatószer és a mosogatógép használata, 33
Programok, 34
Különleges programok és opciók, 35
Karbantartás és ápolás, 36
Rendellenességek és elhárításuk, 37

SK Slovensky

Návod na použitie

UMÝVAČKA RIADU - Obsah

Návod na použitie, 1
Dôležité Bezpečnostné Pokyny, 5-6-7
Servisná služba, 13
Opis výrobku, 16
Inštalácia, 38-39
Popis zariadenia, 40
Regeneračná soľ a Leštidlo, 41
Naplnite koše, 42-43
Umývací prostriedok a použitie umývačky, 44
Programy, 45

Špeciálne programy a Voliteľné funkcie, 46
Údržba a starostlivosť, 47
Poruchy a spôsob ich odstránenia, 48

UA Українська

Довідник користувача

ПОСУДОМИЙНА МАШИНА - Зміст

Довідник користувача, 1
Іважливі Інструкції з Безпеки, 7-8
Допомога, 13
Встановлення, 49-50
Опис приладу, 51
Регенераційна сіль і ополіскувач, 52
Як завантажити короби, 53-54
Миючий засіб і використання посудомийної машини, 55
Програми, 56
Спеціальні програми й опції, 57
Догляд та очищення, 58
Несправності та засоби їх усунення, 59

RU Русский

Руководство по эксплуатации

ПОСУДОМОЕЧНАЯ МАШИНА - Оглавление

Руководство по эксплуатации, 1
Важная Информация по Технике Безопасности, 8-9-10
Сервисное обслуживание, 13
Установка, 60-61
Техническая спецификация изделия, 62
Описание изделия, 63
Регенирующая соль и Ополаскиватель, 64
Загрузка корзин, 65-66
Моющее средство и использование посудомоечной машины, 67
Программы, 68
Специальные программы и Дополнительные функции, 69
Техническое обслуживание и уход, 70
Неисправности и методы их устранения, 71

KZ Қазақша

Пайдалану нұсқаулығы

ЫДЫС ЖУУ МАШИНАСЫ - Мазмұны

Пайдалану нұсқаулығы, 1
Маңызды Қауіпсіздік Нұсқаулары, 10-11-12
Көмек, 13
Орнату, 72-73
Өнім парақшасы, 74
Құрылғы сипаттамасы, 75
Тазаланған тұз және шаюға көмекші зат, 76
Тартпаларға жүктеу, 77-78
Жуғыш зат пен ыдыс жуу машинасын қолдану, 79
Жуу циклдары, 80
Арнайы жуу циклдары мен опциялары, 81
Күтім және техникалық қызмет көрсету, 82
Ақаулықтарды жою, 83



LEGEND OF SYMBOLS/SYMBOLERKLÄRUNG/ LEGENDA K SYMBOLŮM /JELMAGYARÁZAT/ VYSVETLIVKY K SYMBOLOM

 Warning/Warnung/Varování /Figyelmeztetés/Výstraha

 Grounding/Erdung/Uzemnění/Földelés/Uzemnenie

 Electrical Hazard/Stromschlag/Nebezpečí úrazu elektrickým proudem/Áramütés veszélye/Nebezpečnostvo zásahu elektrickým prúdom

 Waste/Abfall/Odpad/Hulladék/Odpadový materiál

 Safeguarding the environment/Umweltschutz/Ochrana životního prostředí/Környezetvédelem/Ochrana životného

 Recycling/Recycling/Recyklace/Újrahasznosítás/Recyklácia

 Use gloves/Verwenden Sie Handschuhe/Používání rukavic/Viseljen kesztyűt/ Používanie rukavic

CS DŮLEŽITÉ BEZPEČNOSTNÍ POKYNY

 Před používáním si pečlivě přečtete pokyny, protože obsahují důležité informace o bezpečnosti instalace, používání a údržby. Tento návod k obsluze si dobře uschovejte pro budoucí potřebu. Pokud dojde k prodeji, odstranění či přemístění zařízení, musí být návod nadále součástí zařízení.

Vyjměte zařízení ze všech obalů a ověřte, že během přepravy nedošlo k jeho poškození. Pokud je zařízení poškozené, obraťte se na prodejce a nepokračujte v žádném dalším postupu instalace.

Při používání myčky na nádobí dodržujte opatření uvedená níže:

- Zařízení musí být používáno k mytí domácího nádobí v souladu s pokyny v tomto návodu.
- Toto zařízení mohou používat děti ve věku od 8 let a osoby se sníženými fyzickými, smyslovými či mentálními schopnostmi nebo nedostatkem znalostí, pokud jsou pod dohledem nebo dostaly pokyny týkající se bezpečného používání zařízení a rozumí možným nebezpečím. Děti si se zařízením nesmí hrát.
- Čištění a uživatelskou údržbu nesmí provádět děti bez dohledu.
- Zařízení nesmí být instalováno venku, a to ani v krytém prostoru. Vystavení zařízení dešti a větru je mimořádně nebezpečné.
- V těsné blízkosti zařízení neskladujte žádné hořlavé materiály.
- Voda v zařízení není pitná.
- Uvnitř zařízení nepoužívejte rozpouštědla: nebezpečí exploze!
- Dvířka zařízení nenechávejte otevřená, představovala by nebezpečí zakopnutí.
- Na otevřená dvířka neodkládejte žádné předměty, nesedejte a nestoupejte na ně,

mohlo by dojít k převrácení zařízení.

- Otevřená dvířka zařízení unesou pouze hmotnost naplněného vysunutého koše.
- Po každém cyklu a před čištěním zařízení během údržby musí být kohoutek přívodu vody uzavřen a zástrčka odpojena od elektrické sítě, to platí i pro případ jakékoliv poruchy.
- Opravy a technické úpravy smí provádět výhradně kvalifikovaný technik.
- Při odpojování zařízení ze síťové zásuvky vždy tahejte za zástrčku. Netahejte za kabel.
-  Aby nedošlo k nebezpečí vzniku tržné rány, při sestavování zařízení je nutné používat speciální rukavice.
- Během používání musí být přístup k zadní stěně přijatelným způsobem omezen, například přisunutím zařízení ke stěně nebo desce nábytku.
- Obalový materiál uchovávejte mimo dosah dětí. Obalový materiál nesmí být používán na hraní.
- Děti si se zařízením nesmí hrát.
- Mycí prostředek, leštidlo a sůl uchovávejte mimo dosah dětí.
- Zařízení je určeno pouze pro použití v domácnosti.
- Zařízení nelze používat, dokud není dokončena instalace.

POKYNY K UZEMNĚNÍ

- Toto zařízení musí být uzemněno. V případě poruchy nebo havárie snižuje uzemnění nebezpečí úrazu elektrickým proudem, protože elektrickému proudu poskytuje cestu nejmenšího odporu. Toto zařízení disponuje kabelem s uzemňovacím vodičem zařízení a uzemňovací zástrčkou.
- Zástrčka musí být zapojena do vhodné zásuvky, která je instalována a uzemněna v souladu s místními směrnici a nařízeními.
- K připojení zařízení k zásuvce nesmí být použity žádné prodlužovací kabely, adaptéry ani

redukce.

-  • Nesprávné zapojení uzemňovacího vodiče zařízení může vést k nebezpečí úrazu elektrickým proudem.
- Pokud si nejste jistí, že je zařízení řádně uzemněno, obraťte se na kvalifikovaného elektrikáře nebo zástupce servisu. Pokud zástrčka dodaná se zařízením neodpovídá zásuvce, neupravujte zástrčku. Požádejte elektrikáře o instalaci odpovídající zásuvky.

SPRÁVNÉ POUŽÍVÁNÍ

- Po instalaci musí být zajištěn přístup k odpojení zařízení (připojení k síti).
- Při vkládání nádobí před mytím:
 - 1** – Umístěte ostré předměty tak, aby pokud možno nemohly poškodit těsnění dveří.
 - 2** – **VAROVÁNÍ:** Nože a další kuchyňské náčiní s ostrými hroty musí být umístěny v koši na příbory s hroty/čepeli směrem dolů nebo se musí nacházet ve vodorovné poloze s ostrým koncem směřujícím od přední strany zařízení.
- Používejte pouze mycí prostředek a leštidla určená pro automatické myčky nádobí.
- **VAROVÁNÍ:** Některé mycí prostředky pro myčky na nádobí jsou silně zásadité. Při požití mohou představovat velmi velké nebezpečí. Vyvarujte se styku s kůží a očima. Děti musí být mimo dosah myčky na nádobí, když jsou její dvířka otevřená. Po dokončení mycího cyklu ověřte, že je nádobka na mycí prostředek prázdná.

-  • Pokud dojde k poškození napájecího kabelu, musí být vyměněn výrobcem nebo zástupcem servisu či podobnou kvalifikovanou osobou, aby bylo omezeno možné nebezpečí.
- Během instalace nesmí dojít k nadměrnému nebo nebezpečnému ohnutí či stlačení přírodního vedení. Nemanipulujte s ovládacími prvky.

-  • Při likvidaci obalových materiálů postupujte dle místních zákonů, aby bylo možné obalové materiály opětovně použít.
- Myčku na nádobí používejte pouze k její zamýšlené funkci.
- Zařízení musí být připojeno k vodovodní síti pomocí nové sady hadic. Staré sady hadic znovu nepoužívejte.
- Maximální počet míst instalace je uveden v produktovém listu.

OCHRANA ŽIVOTNÍHO PROSTŘEDÍ



- Toto zařízení je vyrobeno z recyklovatelného a opětovně použitelného materiálu. Jeho likvidace musí být provedena v souladu

s místními nařízeními pro likvidaci odpadů. Před likvidací nezapomeňte odříznout napájecí kabel, aby nebylo možné zařízení znovu použít.

- Podrobnější informace o manipulaci s tímto produktem a o jeho recyklaci získáte u místních orgánů, které mají na starost sběr tříděného odpadu, či obchodu, kde jste zařízení zakoupili.

LIKVIDACE OBALU

- Obal lze 100% recyklovat, což potvrzuje symbol recyklace . Jednotlivé části obalu musí být zlikvidovány v souladu s nařízeními místního orgánu.

-  • Evropská směrnice 2012/19/EU o odpadních elektrických a elektronických zařízeních (OEEZ) stanovuje, že domácí zařízení nesmí být likvidována prostřednictvím normálního cyklu pro likvidaci pevných městských odpadů. Použitá a nefunkční zařízení musí být sbírána samostatně tak, aby byly optimalizovány náklady na opětovné použití či recyklaci materiálů použitých uvnitř zařízení, a zároveň tak, aby nedošlo k ohrožení atmosféry a veřejného zdraví. Symbol přeškrtnuté popelnice  uvedený na všech výrobcích upomíná majitele na jejich povinnosti ohledně třídění odpadů. Další informace ohledně správné likvidace domácích spotřebičů získají majitelé od odpovídajícího státního orgánu nebo místního prodejce zařízení.

HU FONTOS BIZTONSÁGI FIGYELMEZTETÉSEK

-  Használat előtt figyelmesen olvassa végig a kézikönyvet, mivel az fontos információkat tartalmaz a biztonságos beszerelésről, használatról és karbantartásról. Tartsa ezt a kezelési útmutatót biztonságos helyen, később még szüksége lehet rá. Ha a készüléket eladja, elajándékozza vagy áthelyezi, gondoskodjon róla, hogy a kézikönyv mellékelve legyen a géphez.

Távolítsa el a készülék csomagolását, és ellenőrizze, hogy szállításkor nem sérült-e meg. Sérülés esetén keresse fel az értékesítőt, és ne folytassa a beszerelést.

A mosogatógép használatakor tartsa be a következőket:

- A berendezés háztartási edények mosogatására használható a kézikönyvben leírtak alapján.
- A berendezést 8 évesnél idősebb gyermekek, fizikai, szenzoros vagy mentális fogyatékkal élők, valamint a kellő tapasztalattal és

ismeretekkel nem rendelkező személyek csak felügyelet mellett használhatják, vagy azt követően, hogy megfelelő útmutatást kaptak a berendezés biztonságos használatával kapcsolatban, és megértették a fennálló veszélyeket. Ne hagyja, hogy gyermekek a készülékekkel játszanak.

- A tisztítást és a saját kezűleg elvégezhető karbantartást nem végezhetik felügyelet nélküli gyermekek.
- A berendezés nem alkalmas kültéri használatra, még fedett területen sem. Fokozottan veszélyes, ha a gépet eső vagy vihar éri.
- Ne tároljon gyúlékony anyagokat a berendezés közvetlen közelében.
- A berendezésben lévő víz nem ivóvíz.
- Ne használjon oldószereket a készülékben: robbanásveszély!
- Ne hagyja nyitva az ajtót, mert botlásveszélyes.
- Ne helyezzen semmit, ne üljön, vagy álljon a nyitott ajtóra, mert a készülék előrebillenhet.
- A készülék kinyitott ajtaja csak a kihúzott tálcá súlyát bírja el.
- A vízellátás csapját el kell zárni, és az elektromos csatlakozót ki kell húzni minden ciklust követően, illetve a készülék tisztítása, karbantartása előtt, illetve a készülék üzemzavara esetén.
- Javításokat és műszaki átalakításokat kizárólag képzett szerelő végezhet.
- A készülék áramtalanításakor mindig a dugót húzza ki a konnektorból. Ne húzza a vezetékét.
-  • A sérülések elkerülése érdekében a készülék beszerelésekor viseljen speciális kesztyűt.
- Használat közben folyamatosan biztosítani kell, hogy a hátfalhoz ne lehessen hozzáférni, például tolja a berendezést a falhoz vagy a bútorlaphoz.
- A csomagolóanyagokat tartsa gyermekektől távol, a csomagolóanyag nem játékszer.
- Ne hagyja, hogy gyermekek a készülékekkel játszanak.
- A mosószer, öblítőszeret és sókat tartsa gyermekektől távol.
- A berendezés kizárólag háztartási használatra alkalmas.
- A berendezés nem használható, amíg a beszerelés nem készült el.

FÖLDELÉS

- A készüléket földelni kell. Üzemzavar vagy meghibásodás esetén a földelés csökkenti az áramütés veszélyét, mivel ez a legalacsonyabb ellenállású út az áram számára. A berendezés földelt vezetékkel és

elektromos csatlakozódugóval van ellátva.

- A csatlakozódugót olyan fali csatlakozóhoz kell csatlakoztatni, amely a helyi előírásoknak és jogszabályoknak megfelelően van beépítve és földelve.
- Tilos hosszabbító kábelek, adapterek és átalakító dugók használata a készülék elektromos csatlakoztatásához.
-  • A berendezés földelő csatlakozójának nem megfelelő csatlakoztatása áramütéshez vezethet.
- Kétségek esetén képzett villanyszerelővel vagy szerviz képviselővel ellenőriztesse, hogy a készülék megfelelően van-e földelve. Ne alakítsa át a berendezéshez mellékelt csatlakozódugót, ha nem illeszkedik az elektromos fali csatlakozóhoz. Képzett villanyszerelővel szereltesse fel megfelelő fali csatlakozót.

RENDELTESSZERŰ HASZNÁLAT

- Biztosítani kell, hogy a berendezést a beszerelést követően is áramtalanítani lehessen (elérhető legyen az elektromos csatlakozó).
- Az elmosogatni kívánt edények behelyezésekor:
 - 1 - Az éles tárgyakat úgy helyezze el, hogy ne okozhassák az ajtó tömítésének sérülését;
 - 2 - **FIGYELMEZTETÉS!** A késeket és más hegyes evőeszközöket hegyükkel/élükkel lefelé az evőeszköz kosárba kell helyezni, vagy vízszintes helyzetben kell behelyezni úgy, hogy az éles oldaluk ne a készülék eleje felé nézzen.
- Csak mosogatógéphez tervezett mosószeret és öblítő adalékokat használjon.
- **FIGYELMEZTETÉS!** Bizonyos mosogatógéphez kapható mosószeret erősen lúgosak. Ezek lenyelése fokozottan veszélyes. Ne hagyja, hogy a bőrére vagy a szemébe kerüljön, és tartsa a gyermekeket távol, ha a mosogatógép ajtaja nyitva van. A mosási ciklus befejezését követően ellenőrizze, hogy a mosószer tartó kiürült-e.
-  • Ha az elektromos vezeték sérült, a gyártóval vagy márkaszervizzel, vagy egy hasonlóan képzett szerelővel cseréltesse ki, hogy elkerülje a veszélyeket.
- Beszerelés közben ne hajtsa meg vagy préselje össze túlságosan vagy veszélyesen az elektromos vezetékét. Ne szerelje szét a vezérlést.
-  • A csomagolóanyagok ártalmatlanításakor a helyi jogszabályoknak megfelelően járjon el, hogy biztosítva legyen a csomagolóanyagok újrahasznosítása.

- A mosogatógépet csak rendeltetési céljának megfelelően használja.
- A berendezés vízellátását új tömlőkkel kell biztosítani. Ne használjon újra régi tömlőket.
- A beszerelések maximális számát a termék adatlapja tartalmazza.

KÖRNYEZETVÉDELEM

- A berendezést újrahasznosítható vagy újrafelhasználható anyagokból gyártották. Ártalmatlanításkor a helyi hulladékkezelési előírásoknak megfelelően kell eljárni. Ártalmatlanítás előtt vágja le a hálózati kábelt, hogy a készüléket ne lehessen újra üzembe helyezni.
- A termék kezelésével és újrahasznosításával kapcsolatos további információkért keresse fel a helyi szelektív hulladékgyűjtéssel foglalkozó hatóságot, vagy az üzletet, ahol a készüléket vásárolta.

A CSOMAGOLÁS ÁRTALMATLANÍTÁSA

-  A csomagolás 100%-ban újrahasznosítható, amit az újrahasznosítás szimbólum is jelez. A csomagolás bizonyos részeit tilos a környezetbe engedni, a helyi jogszabályoknak megfelelően kell ártalmatlanítani.

-  A hulladékká vált elektromos és elektronikus eszközökről szóló 2012/19/EU európai irányelv (WEEE) előírja, hogy a háztartási gépeket tilos a kommunális hulladékkal együtt kezelni. Az elhasználandó készülékeket külön kell összegyűjteni, hogy optimalizálható lehessen a gépben lévő anyagok újrafelhasználási és újrahasznosítási költsége, és megelőzzék az esetleges egészségügyi kockázatot vagy a légkör károsodását. A termékeken található áthúzott szemetes szimbólum emlékezteti a felhasználót a szelektív hulladékgyűjtési kötelezettségeiről. A háztartási gépek megfelelő ártalmatlanításával kapcsolatban fordulhat a megfelelő helyi hatósághoz, vagy a helyi kereskedőhöz.

SK DÔLEŽITÉ BEZPEČNOSTNÉ POKYNY

-  Pred začatím používania produktu si dôkladne prečítajte pokyny. Obsahujú dôležité informácie týkajúce sa bezpečnej inštalácie, prevádzky a údržby. Tento návod na použitie uložte na bezpečné miesto pre prípad, že by ste doň potrebovali znova nahliadnuť. V prípade predaja, darovania alebo premiestnenia spotrebiča dbajte na to, aby druhá strana spolu so

spotrebičom dostala aj návod.

Spotrebič vyberte z obalu a uistite sa, či počas prepravy nedošlo k poškodeniu. Ak je spotrebič poškodený, kontaktujte predajcu a nepokračujte v inštalácii.

Počas používania umývačky riadu dodržiavajte nasledujúce opatrenia:

- Spotrebič je určený na umývanie domáceho riadu. Pri používaní sa riadte pokynmi uvedenými v tomto návode.
- Tento spotrebič môžu používať deti vo veku 8 rokov a staršie a osoby so zníženými fyzickými, zmyslovými či mentálnymi schopnosťami alebo nedostatkom skúseností a znalostí, ak sú pod dozorom alebo boli poučené o bezpečnom používaní spotrebiča a chápu riziká, ktoré sú s tým spojené. Deti sa so spotrebičom nesmú hrať.
- Čistenie a údržbu zo strany používateľa nesmú vykonávať deti bez dozoru.
- Spotrebič nie je dovolené inštalovať v exteriéroch, a to dokonca ani na miestach, ktoré sú kryté. Vystavenie zariadenia dažďu a búrkam je mimoriadne nebezpečné.
- V blízkosti spotrebiča neskladujte horľavé materiály.
- Voda v spotrebiči nie je pitná.
- V spotrebiči nepoužívajte rozpúšťadlá: hrozí nebezpečenstvo výbuchu!
- Dvierka nenechávajte v otvorenej polohe, pretože by mohlo dôjsť k zakopnutiu.
- Na otvorené dvierka nekladte žiadne predmety, nesadajte si na ne a nestúpajte na ne, pretože môže dôjsť k prevrhnutiu spotrebiča dopredu.
- Otvorené dvierka spotrebiča unesú iba hmotnosť naloženého zásobníka, keď je vytiahnutý von.
- Po každom cykle umývania a pred začatím čistenia spotrebiča z dôvodu prípravy na vykonávanie údržby, ako aj v prípade výskytu poruchy, zatvorte prívod vody do spotrebiča a zástrčku vyťahnite z elektrickej zásuvky.
- Vykonávanie opráv a technických úprav smú zabezpečovať výlučne kvalifikovaní technici.
- Pri odpájaní spotrebiča od elektrickej zásuvky vždy uchopte zástrčku. Neťahajte za kábel.
-  V záujme prevencie nebezpečenstva vzniku tržných rán treba počas montáže spotrebiča používať špeciálne rukavice.
- Počas používania je potrebné vhodným spôsobom zamedziť prístupu k zadnej strane spotrebiča, napríklad umiestnením zariadenia blízko k stene alebo nábytku.
- Obalové materiály držte mimo dosahu detí. Obalové materiály nie sú určené na hranie.

- Nedovoľte deťom hrať sa so spotrebičom.
- Saponát, namáčací prostriedok a soľ skladujte mimo dosahu detí.
- Spotrebič je určený výlučne na použitie v domácnosti.
- Spotrebič nemožno používať, kým nie je dokončený proces inštalácie.

POKYNY TÝKAJÚCE SA UZEMNENIA

- Tento spotrebič musí byť uzemnený. Uzemnenie znižuje riziko zásahu elektrickým prúdom v prípade poruchy alebo nehody, keďže umožňuje viesť elektrický prúd cestou najmenšieho odporu. Tento spotrebič je vybavený elektrickým káblom s uzemňovacím vodičom zariadenia a uzemňovacou zástrčkou.
- Zástrčku je potrebné zapojiť do vhodnej elektrickej zásuvky, ktorá je nainštalovaná a uzemnená v súlade so všetkými miestnymi zákonmi a nariadeniami.
- Na pripojenie spotrebiča k elektrickej zásuvke nepoužívajte predlžovacie káble, adaptéry a adaptérové zástrčky.

- ⚡ • Nesprávne pripojenie uzemňovacieho vodiča zariadenia môže viesť k riziku zásahu elektrickým prúdom.
- Ak máte pochybnosti o tom, či je spotrebič správne uzemnený, poraďte sa s kvalifikovaným elektrikárom alebo zástupcom servisnej služby. Ak zástrčka spotrebiča nie je kompatibilná s elektrickou zásuvkou, neupravujte ju. Oslovte kvalifikovaného elektrikára a nechajte si nainštalovať vhodnú elektrickú zásuvku.

SPRÁVNE POUŽITIE

- Dbajte na to, aby bol po inštalácii zabezpečený prístup k napájaniu spotrebiča (hlavná zástrčka).
- Keď nakladáte predmety, ktoré chcete umyť:
 - 1 – ostré predmety uložte tak, aby nepoškodili tesnenie dvierok;
 - 2 – **VÝSTRAHA:** Nože a iné príslušenstvá s ostrými hrotmi musia byť uložené v košíku na príbory tak, aby ich hroty alebo čepele smerovali nadol, alebo ich možno umiestniť do vodorovnej polohy tak, aby ostrý koniec smeroval preč od prednej strany spotrebiča.
- Používajte výlučne saponáty a namáčacie príslušenstvá určené na použitie v automatických umývačkách riadu.
- **VÝSTRAHA:** Niektoré saponáty určené na použitie v umývačkách riadu sú silne zásadité. V prípade požitia môžu byť mimoriadne nebezpečné. Zabráňte kontaktu s pokožkou a očami a keď sú dvierka umývačky riadu

otvorené, dbajte na to, aby sa do blízkosti umývačky nedostali deti. Po dokončení cyklu umývania skontrolujte, či je priečinok na saponát prázdny.

- ⚡ • Ak je napájací kábel poškodený, je potrebné zabezpečiť výmenu u výrobcu, jeho servisného zástupcu alebo osoby s podobnou kvalifikáciou, aby nedošlo k vzniku nebezpečnej situácie.
- Počas inštalácie nesmiete napájací kábel nadmerne alebo nebezpečne ohýbať alebo splošťovať. Nehrajte sa s ovládacími prvkami.
- ♻️ • Pri likvidácii obalových materiálov sa riadte miestnou legislatívou, aby bolo možné obalové materiály znova použiť.
- Umývačku riadu používajte iba na určený účel.
- Spotrebič pripojte k vodovodu pomocou súpravy nových hadíc. Staré súpravy hadíc neodporúčame používať opakovane.
- Maximálny počet súprav riadu je uvedený v brožúre s informáciami o produkte.



OCHRANA ŽIVOTNÉHO PROSTREDIA

- Tento spotrebič je vyrobený z recyklovateľného alebo opätovne použiteľného materiálu. Zošrotovanie musí prebehnúť v súlade s miestnymi nariadeniami týkajúcimi sa likvidácie odpadu. Pred zošrotovaním nezabudnite odrezat' napájací kábel, aby nebolo možné spotrebič znova použiť.
- Podrobnejšie informácie týkajúce sa manipulácie s týmto produktom a jeho recyklácie vám poskytnú miestne úrady zodpovedné za triedený zber odpadu alebo pracovníci obchodu, v ktorom ste spotrebič kúpili.

LIKVIDÁCIA OBALOVÉHO MATERIÁLU

- ♻️ • Obal je vyrobený zo 100 % recyklovateľného materiálu a je označený recyklačným symbolom. Jednotlivé časti obalového materiálu nie je dovolené ponechávať voľne pohodené v prírode. Ich likvidácia musí prebehnúť v súlade s nariadeniami miestnych úradov.



- Smernica Európskeho parlamentu a Rady 2012/19/EÚ o odpade z elektrických a elektronických zariadení (OEEZ) stanovuje, že domáce spotrebiče sa nemajú likvidovať s bežným tuhým komunálnym odpadom. Vyraďené spotrebiče by sa mali zberať osobitne s cieľom optimalizovať náklady na opätovné využitie a recykláciu materiálov, ktoré sa nachádzajú v zariadeniach, a zároveň zabrániť potenciálnemu poškodeniu životného prostredia a verejného zdravia. Preškrtnutý

symbol smetného koša, ktorý sa nachádza na všetkých produktoch, pripomína majiteľom ich záväzky v súvislosti s triedeným zberom odpadov. Ďalšie informácie týkajúce sa správnej likvidácie domácich spotrebičov poskytnú majiteľom príslušné verejné úrady alebo predajcovia spotrebičov.

UA ІВАЖЛИВИ ІНСТРУКЦІЇ З БЕЗПЕКИ

⚠ Перед використанням уважно прочитайте інструкції, оскільки вони містять важливу інформацію щодо безпечного встановлення, використання й обслуговування приладу. Збережіть ці інструкції в безпечному місці для подальшої довідки. В разі продажу, передачі або переміщення приладу переконайтеся, що інструкції передані разом із ним.

Дістаньте прилад з пакування й перевірте відсутність пошкоджень під час транспортування. Якщо прилад був пошкоджений, припиніть роботи по його монтажу й зверніться до продавця.

⚠ При експлуатації Вашої посудомийної машини дотримуйтеся наступних запобіжних заходів:

- Приладом слід користуватися для миття домашнього посуду відповідно до наданих інструкцій.
- Діти віком від 8 років і особи з обмеженими фізичними, сенсорними або розумовими здібностями або недостатнім досвідом і знаннями можуть користуватися цим приладом лише під наглядом або після належного інструктажу по безпечному користуванню приладом, і за умови, що вони розуміють пов'язані з цим ризики. Не давайте дітям гратися з приладом.
- Не дозволяйте дітям мити або обслуговувати прилад без нагляду.
- Прилад не можна встановлювати на вулиці, навіть під навісами. Якщо прилад попадає під дощ або зливу, це пов'язане з особливою небезпекою.
- Не зберігати горючі матеріали поряд з приладом.
- Вода в приладі не є питною.
- Не використовувати розчинники всередині приладу: ризик вибуху!
- Не тримати дверцята відкритими, оскільки із-за втрати рівноваги прилад може перекинутися.
- Не залишати речі на відкритих дверцятах, не сидіти й не стояти на них, оскільки

прилад може перекинутися.

- Відкриті дверцята приладу можуть витримувати лише вагу завантаженої полиці, коли вона витягнута.
- По завершенні кожного циклу миття й перед очищенням приладу при обслуговуванні, а також після поломки необхідно закрити кран подачі води й витягнути вилку з електричної розетки.
- Ремонт і технічні зміни має проводити виключно кваліфікований спеціаліст.
- При відключенні приладу завжди виймайте вилку з розетки. Не тягніть за кабель.



- Щоб виключити ризик порізатися, слід користуватися спеціальними рукавичками під час збирання приладу.
- При використанні доступ до задньої стінки має бути надійно обмеженим. Для цього можна, наприклад, встановити прилад при стіні або закрити задню стінку меблевою панеллю.
- Тримайте пакувальні матеріали далі від дітей, не можна використовувати пакувальні матеріали як іграшки.
- Не дозволяти дітям гратися з приладом.
- Зберігати миючий засіб, ополіскувач і сіль далі від дітей.
- Прилад призначений для використання тільки в побутових умовах.
- Не користуватися приладом до повного завершення процесу монтажу.

⚡ ІНСТРУКЦІЇ З ЗАЗЕМЛЕННЯ

- Цей прилад необхідно заземлити. В разі збою електроживлення або поломки приладу заземлення зменшує ризик електричного удару, забезпечуючи шлях найменшого опору для електричного струму. Цей прилад оснащений шнуром з провідником і вилкою заземлення.
- Вилку необхідно вставляти у відповідну розетку, що змонтована й заземлена за місцевими нормами.
- Для підключення приладу до мережевої розетки не слід користуватися подовжувачами, трійниками або перехідниками.
- ⚡ • Неправильне приєднання провідника заземлення призводить до ризику електричного удару.
- Якщо у Вас є сумніви щодо надійності заземлення приладу, зверніться до кваліфікованого електрика або до представника служби сервісу. Не змінюйте

вилку, що постачається разом з приладом, якщо вона не підходить до встановленої розетки. Запросіть кваліфікованого електрика замінити розетку.

ПРАВИЛА ЕКСПЛУАТАЦІЇ

- При встановленні приладу необхідно забезпечити достатній доступ для подальшого відключення (від головного роз'єму).

- При завантаженні посуду для миття:

- 1 - Розміщуйте гострі предмети так, щоб уникнути пошкодження ущільнення дверцят;

- 2 - **УВАГА!** Ножі й інші столові приладдя з гострими кінцівками слід завантажувати в спеціальний кошик кінцівками/лезами донизу або розміщувати горизонтально гострими лезами повернутими в бік від передньої частини приладу.

- Користуйтеся тільки тими миючими засобами й ополіскувачами, які призначені для посудомийних машин.

- **УВАГА!** Деякі миючі засоби для посудомийних машин містять багато луги. Вони можуть бути дуже шкідливими при проковтуванні. Бережіться контакту зі шкірою й очима, й не пускайте дітей до посудомийної машини, якщо її дверцята відчинені. По закінченню циклу миття, перевірте, чи пустий відсік для миючого засобу.

- ⚡ • Якщо шнур електроживлення пошкоджений, його необхідно замінити у виробника або його агента, або запросити кваліфікованого спеціаліста, щоб уникнути ризику небезпеки.

- Під час установлення шнура живлення не можна надмірно або небезпечно перегинати або стискати. Не втручайтеся в конструкцію органів управління.

- ♻️ • При утилізації пакувальних матеріалів слід дотримуватися місцевих норм і правил, забезпечуючи можливість їх подальшої переробки.

- Користуйтеся посудомийною машиною тільки за призначенням.

- Прилад слід підключати до водопроводу з використанням нового комплексу шлангів. Не слід повторно встановлювати старий комплект.

- Максимальна кількість столових приборів наведена в технічних даних приладу.

БЕРЕЖІТЬ ПРИРОДУ

- Цей прилад виготовлений з матеріалів, що підлягають переробці або повторному

використанню. Віддавати його до брухту необхідно з дотриманням місцевих норм і правил. Перед цим необхідно відрізати головний шнур від приладу, щоб запобігти його подальшому використанню.

- За більш детальною інформацією щодо переміщення або утилізації приладу звертайтеся до місцевих органів, відповідальних за збирання сміття, або до магазину, де ви придбали цей прилад.

УТИЛІЗАЦІЯ ПАКУВАННЯ

- ♻️ • Пакування підлягає 100% переробці, що підтверджується відповідним символом. Не слід викидати частини пакування до навколишнього середовища. Утилізацію слід проводити відповідно до місцевого законодавства.

- ⚡ • Європейська директива 2012/19/EU по відходах електричного й електронного обладнання (WEEE) забороняє викидати побутові прилади до звичайної міської системи вивезення сміття. Прилади, термін служби яких скінчився, збираються окремо задля оптимізації переробки й утилізації їх матеріалів без потенційної загрози для атмосфери й громадського здоров'я. Символ з перекресленим контейнером для сміття на приладі нагадує власникам про обов'язок утилізувати прилад окремо від інших побутових відходів. За додатковою інформацією щодо правил утилізації побутових приладів звертайтеся до відповідних місцевих органів або місцевого дилера.

RU ВАЖНЫЕ ИНСТРУКЦИИ ПО БЕЗОПАСНОСТИ

- ⚠️ Внимательно прочитайте настоящие инструкции, так как в них приводятся важные сведения о безопасном монтаже, использовании и обслуживании. Сохраните настоящие инструкции в надежном месте для будущей консультации. Если изделие продается, передается или переносится, убедитесь, чтобы к нему прилагалось тех. руководство.

Распакуйте изделие и проверьте отсутствие повреждений при транспортировке. В случае обнаружения повреждений обратитесь к продавцу и не приступайте к монтажу изделия.

⚠ При использовании Вашей посудомоечной машины следуйте указанным ниже предосторожностям:

- Изделие предназначено для мойки домашней посуды, согласно инструкциям, приведенным в настоящем тех. руководстве.
- Данное изделие может быть использовано детьми старше 8 лет и лицами с ограниченными физическими, сенсорными или умственными способностями или лицами без опыта и знаний под контролем или после обучения безопасному пользованию машиной и пониманию связанных с этим опасностей. Не разрешайте детям играть с машиной.
- Не разрешайте детям выполнять чистку и обслуживание без контроля взрослых.
- Не устанавливайте машину на улице, даже под навесом. Крайне опасно подвергать машину воздействию дождя и грозы.
- Не храните возгораемые материалы рядом с машиной.
- Вода в машине не является питьевой.
- Не используйте растворители внутри машины: риск взрыва!
- Не оставляйте дверцу машины открытой во избежание заземления.
- Не кладите предметы на открытую дверцу, не садитесь и не вставляйте на нее во избежание опрокидывания машины.
- Открытая дверца машины может выдержать только вес выдвинутой наружу загруженной корзины.
- По завершении каждого цикла и перед чисткой машины для выполнения какого-либо обслуживания, а также в случае любой неисправности перекрывайте пробку подачи воды и отсоединяйте штепсельную вилку от сетевой розетки.
- Ремонт и технические модификации должны выполняться только квалифицированным техником.
- При отсоединении машины от сети отсоедините штепсельную вилку от сетевой розетки. Не дергайте за кабель машины.
- **🧤** Во избежание риска порезов используйте специальные перчатки в процессе монтажа изделия.
- В процессе эксплуатации ограничить доступ к задней панели надлежащим образом, придвинув машину к стене или к панели мебельного элемента.
- Не разрешайте детям играть с супаковочными материалами.
- Не разрешайте детям играть с машиной.
- Храните моющие средства, ополаскиватели

и соль вне досягаемости детей.

- Изделие предназначено только для бытового использования.
- Не используйте машину до завершения ее монтажа.

⚡ ИНСТРУКЦИИ ПО ЗАЗЕМЛЕНИЮ

- Данное изделие должно быть заземлено. В случае неисправности или внезапного отключения электропитания заземление сокращает риск удара током, обеспечивая выход наименьшего сопротивления электрического тока. Данное изделие укомплектовано кабелем с проводом заземления и разъемом заземления.
- Этот разъем подсоединяется к надлежащей розетке, установленной и заземленной в соответствии со всеми местными нормативами и правилами.
- Удлинители, переходники и тройники не должны использоваться для подсоединения машины к розетке.
- **⚡** Неправильное подсоединение провода заземления может привести к удару током.
- Поручите квалифицированному электрику или представителю сервиса проверку в случае сомнений касательно правильности заземления. Не изменяйте штепсельную вилку, прилагающуюся к изделию; Если она не подходит к сетевой розетке. Поручите монтаж подходящей сетевой розетке квалифицированному электрику.

ПРАВИЛЬНОЕ ИСПОЛЬЗОВАНИЕ

- После монтажа должен быть оставлен доступ для отсоединения машины (сетевая вилка).
- При загрузке грязной посуды:
 - 1 - Поместите острые приборы таким образом, чтобы они не могли повредить уплотнение дверцы машины;
 - 2 - **ПРЕДУПРЕЖДЕНИЕ:** Ножи и другие приборы с острыми концами должны быть загружены в корзинку для столовых приборов острыми концами/лезвиями вниз или положены в горизонтальном положении с острыми концами, повернутыми от передней панели машины.
- Используйте только моющие средства и ополаскиватели, предназначенные для автоматических посудомоечных машин.
- **ПРЕДУПРЕЖДЕНИЕ:** Некоторые моющие средства для посудомоечных машин являются сильно щелочными. Они могут быть крайне опасными при попадании в пищевод. Избегайте контактов с

кожей и глазами и не разрешайте детям приближаться к посудомоечной машине при открытой дверце. Проверяйте, чтобы ячейка для моющего средства была пуста по завершении цикла мойки.

 В случае повреждения кабеля машины поручите его замену производителю или представителю сервиса или подобному квалифицированному персоналу во избежание опасности.

• В процессе монтажа сетевой кабель не должен быть чрезмерно или опасно согнут или сжат. Не пропускайте регулярные проверки.

 • Для утилизации упаковочных материалов следуйте местным законодательствам, чтобы упаковочные материалы могли быть повторно использованы.

• Используйте посудомоечную машину только по ее прямому назначению.

• Машина должна быть подсоединена в водопроводу посредством новых шлангов. Старые шланги не должны повторно использоваться.

• Максимальное количество посуды, которое может быть загружено для мойки, показано в спецификации к машине.

ОХРАНА ОКРУЖАЮЩЕЙ СРЕДЫ

• Данное изделие изготовлено из повторно используемых материалов. Утилизация должны выполняться в соответствии с местными нормативами по утилизации отходов. Перед сдачей машины в утиль убедитесь, чтобы сетевой кабель был обрезан во избежание повторного использования машины.

• За более подробной информацией касательно перемещения и утилизации данного изделия обращайтесь в Ваши местные организации, занимающиеся отдельным сбором отходов, или в магазин, в котором Вы приобрели изделие.

УТИЛИЗАЦИЯ УПАКОВОЧНЫХ МАТЕРИАЛОВ

 • Упаковочные материалы могут быть повторно использованы на 100%, согласно символу утилизации. Различные части упаковки не должны выбрасываться на улицу, их необходимо сдать в центр приема утильсырья, согласно местным правилам.

 • Директива Евросоюза 2012/19/EU касательно Отходов электрического и электронного оборудования (WEEE)

предписывает, чтобы бытовые приборы не выбрасывались с обычными бытовыми твердыми отходами. Старые изделия должны сдаваться в утиль отдельно для оптимизации стоимости повторного использования и реутилизации материалов, составляющих машину, сокращая таким образом возможный риск для атмосферы и здоровья населения. Символ “перечеркнутая мусорная корзина” на всех изделиях напоминает владельцам об их обязанностях касательно раздельного сбора отходов. За более подробной информацией касательно правильной утилизации бытовых приборов владельцы могут обратиться в соответствующие гос. организации или к местному продавцу изделия.

МАҢЫЗДЫ ҚАУІПСІЗДІК НҰСҚАУЛАРЫ

 Пайдаланбас бұрын нұсқауларды мұқият оқып шығыңыз, себебі олардың ішінде қауіпсіз түрде орнату, қолдану және техникалық қызмет көрсету туралы маңызды ақпарат берілген. Бұл нұсқаулықты кейін қарау үшін жоғалып қалмайтындай бір жерге сақтап қойыңыз. Құрылғы сатылса, тегін берілсе немесе жылжытылса, нұсқаулықтың құрылғымен бірге болуын қамтамасыз етіңіз.

Құрылғыны орамасынан шығарып, оның тасымалдау барысында зақымдалмағанына көз жеткізіңіз. Зақымдалған болса, орнату жұмыстарына кіріспей, сатушыға хабарласыңыз.

Ыдыс жуу машинасын пайдаланған кезде, төменде берілген сақтық шараларын қолданыңыз:

• Құрылғы үйдегі ыдыс-аяқты осы нұсқаулықтағы нұсқауларға сәйкес жуу үшін қолданылуға арналған.

• Бақылау жасалғанда немесе қауіпсіз түрде қолдану бойынша нұсқау алып, тиісті қауіптерді түсінген жағдайда, 8 жасқа толған балалар мен физикалық, сезгіштік және психикалық қабілеттері төмен адамдар я өнімнен хабары жоқ тәжірибесіз адамдар бұл құрылғыны қолдана алады. Балаларға құрылғымен ойнауға болмайды.

• Балаларға тазалау және пайдаланушы жасайтын техникалық қызмет көрсету жұмыстарын бақылаусыз атқаруға болмайды.

• Құрылғыны далаға, тіпті үсті жабылған жерге де, орнатуға болмайды. Құрылғыны жауын мен найзағай

астында қалдыру өте қауіпті.

- Құрылғының жанында тұтанғыш заттар сақтауға болмайды.
- Құрылғыдағы суды ішуге болмайды.
- Құрылғы ішінде еріткіштерді қолдануға болмайды: жарылыс қаупі туындайды!
- Құрылғының есігін ашық қалдыруға болмайды, себебі оған шалынып құлап қалу қаупі туындайды.
- Ашық тұрған есікке ешнәрсе қоюға, оған отыруға немесе үстіне шығып тұруға болмайды, себебі құрылғы алға қарай аударылуы мүмкін.
- Құрылғының ашық тұрған есігі шығарылған толы тартпаның салмағын ғана көтере алады.
- Кез келген қызмет көрсету жұмысын атқару үшін құрылғыны тазаламас бұрын және әр циклдан кейін су шүмегін жабу және айырды розеткадан ағыту керек. Кез келген ақау байқалған кезде де ажыратып қойыңыз.
- Жөндеу және техникалық өзгеріс енгізу жұмыстарын тек білікті мамандар атқаруы тиіс.
- Құрылғыны токтан ажырату үшін розеткадан ажыратқанда, әрдайым айырынан ұстап суырыңыз. Кабелінен ұстап тартпаңыз.
-  Жырып алу қаупінің алдын алу үшін, құрылғыны орнатқан кезде арнайы биялай кию керек.
- Қолданыстағы құрылғының артқы жағына оңай қол жетпеу үшін, оны қабырғаға немесе жиһазға жақындатып қою керек.
- Орама материалдарын балалардан аулақ ұстаңыз; орама материалдарын ойыншық сияқты қолдануға болмайды.
- Балаларға құрылғымен ойнауға рұқсат етуге болмайды.
- Жуғыш зат, шаюға көмекші зат пен тұзды балалардан аулақ ұстаңыз.
- Құрылғы тек тұрмыста қолданылуға арналған.
- Орнатып болғанша құрылғыны қолдануға болмайды.

ЖЕРГЕ ТҰЙЫҚТАУ НҰСҚАУЛАРЫ

- Бұл құрылғыны жерге тұйықтау қажет. Дұрыс жұмыс істемеген немесе бұзылып қалған жағдайда, жерге тұйықтау электр тогы үшін кедергісі ең аз жолды қамтамасыз ету арқылы ток соғу қаупін азайтады. Құрылғының кабелі жабдықты жерге тұйықтайтын өткізгіш пен жерге тұйықтау айырымен жабдықталған.
- Айыр жергілікті нормалар мен

ережелерге сәйкес орнатылған әрі жерге тұйықталған тиісті розеткаға қосылуы керек.

- Құрылғыны розеткаға қосқанда, ұзарту кабельдерін, адаптерлерді және түрлендіргіш айырларды қолдануға болмайды.

 • Жабдықты жерге тұйықтайтын өткізгішті дұрыс қоспау салдарынан ток соғу қаупі туындайды.

- Құрылғы жерге дұрыс тұйықталғанына сенімді болмасаңыз, білікті электр маманына немесе қызмет көрсету өкіліне хабарласыңыз. Құрылғымен бірге берілген айыр розеткаға сәйкес келмесе, оны түрлендіруге болмайды. Білікті электр маманына тиісті розетка орнатқызыңыз.

ДҰРЫС ҚОЛДАНУ

- Құрылғы орнатылғаннан кейін оны токтан ажырататын жерге (айырға) қол жету мүмкіндігі қамтамасыз етілуі тиіс.

- Жуылатын заттарды салған кезде:

1 - Үшкір заттар салынғанда, олар есіктің тығыздағышына зақым келтірмейтіндей етіп орналастырылуы керек;

2 - ЕСКЕРТУ: Үшкір жерлері бар пышақтар мен басқа құралдардың ұштарын/ жүздерін төмен қаратып немесе үшкір жағын құрылғының артқы жағына қаратып көлденеңінен ыдыс-аяқ себетіне салынуы керек.

- Автоматты ыдыс жуу машинасына арналған жуғыш заттар мен шаю қоспаларын ғана пайдаланыңыз.

• **ЕСКЕРТУ:** Ыдыс жууға арналған кейбір жуғыш заттардың сілтілігі жоғары болады. Жұтылса, олар өте қауіпті болуы мүмкін. Дене мен көздеріңізге тигізбеңіз және есігі ашық тұрғанда, балаларды ыдыс жуу машинасынан аулақ ұстаңыз. Жуу циклі аяқталғаннан кейін жуғыш зат салынатын бөлік босағанын тексеріңіз.

 • Ток кабеліне зақым келген болса, қауіп-қатерге жол бермеу үшін, оны өндіруші, қызмет көрсету маманы немесе біліктілігі сондай дәрежеде адам ауыстыруы керек.

- Орнатқан кезде ток кабелін шамадан тыс немесе қауіпті түрде майыстыруға немесе туралауға болмайды. Басқару элементтерін өзгертуге болмайды.

 • Қайта пайдалану мүмкін болуы

- үшін, орама материалдарын жергілікті заңдарды сақтай отырып тастаңыз.
- Ыдыс жуу машинасын тек мақсатына сәйкес түрде қолдану қажет.
 - Құрылғыны су желісіне жаңа құбыршекпен жалғау керек. Ескі құбыршектерді қайта қолдануға болмайды.
 - Орын параметрлерінің ең көп саны өнім парағында көрсетілген.



ҚОРШАҒАН ОРТАНЫ ҚОРҒАУ

- Бұл құрылғы қайта өнделетін немесе қайта қолдануға болатын материалдардан жасалған. Тастаған кезде, жергілікті қоқыс тастау ережелерін ұстану қажет. Қайта қолдану мүмкін болмасын деп, тастар алдында ток кабелін қиып тастаңыз.
- Осы өнімді қолдану және қайта өңдеу туралы толық ақпарат алу үшін, бөлек қоқыс жинаумен айналысатын жергілікті органдарға немесе құрылғыны сатқан дүкенге хабарласыңыз.

ОРАМАНЫ ТАСТАУ



• Қайта өңдеу таңбасы көрсеткендей, ораманың 100% қайта өңдеу мүмкін. Ораманың әр түрлі бөліктері қоршаған ортаға шашып жайылып, жергілік органдардың ережелеріне сәйкес тасталуы керек.



• Электр және электроникалық құралдардың қалдықтарына (WEEE) қатысты 2012/19/EU Еуропа директивасына сәйкес үй құрылғылары әдеттегі қалалық тұрмыстық қалдық айналымына қосылып тасталмауы тиіс. Пайдаланылған құрылғылар ішіндегі материалдарын қайта пайдалану және өңдеу құнын оңтайландыру үшін бөлек жиналуы керек. Сөйтіп қоршаған орта мен халық денсаулығына тиюі мүмкін зиянның алдын алуға да болады. Барлық өнімдердегі сызылған қоқыс жәшігінің таңбасы өнім иелерінің бөлектелген қоқыс жинауға қатысты міндетін еске салады. Тұрмыстық құрылғыларды тиісті түрде қоқысқа тастау туралы қосымша ақпарат алу үшін, құрылғы иелері тиісті органға немесе жергілікті құрылғы сатушысына хабарласа алады.

CS Servisní služba

Před přivoláním servisní služby:

- Zkontrolujte, zda nejste schopni poruchu odstranit sami (viz Poruchy a způsob jejich odstranění).
- Znovu uveďte do chodu mycí program s cílem ověřit, zda byla porucha odstraněna.
- V případě negativního výsledku se obraťte na Autorizovanou servisní službu.

⚠ Nikdy se neobracejte s žádostí o pomoc na neautorizované techniky.

Při hlášení poruchy uveďte:

- druh poruchy;
- model zařízení (Mod.);
- výrobní číslo (S/N).

Tyto informace jsou uvedeny na štítku s jmenovitými údaji, umístěném na zařízení. (viz Popis zařízení).

HU Szerviz

Mielőtt a szervizhez fordul:

- Győződjön meg arról, hogy a rendellenességet nem tudja maga elhárítani (lásd Rendellenességek és elhárításuk)!
- Ellenőrizze a hiba elhárításának sikerességét a program újraindításával!
- Amennyiben nem sikerült elhárítani, forduljon a hivatalos szakszervizhez!

⚠ Soha ne forduljon nem hivatalos szerelőhöz!

Közölje:

- a rendellenesség jellegét;
- a készülék modelljét (Mod.);
- a gyártási számot (S/N)!

Ezen információkat a készüléken elhelyezett adattáblán található (lásd Készülékíráás).

SK Servisná služba

Skôr ako sa obrátite na Servisnú službu:

- Skontrolujte, či nie ste schopní poruchu odstrániť sami (viď Poruchy a spôsob ich odstránenia).
- Opätovne uveďte do chodu umývací program, s cieľom overiť, či bola porucha odstránená.
- V prípade negatívneho výsledku sa obráťte na Servisnú službu alebo na autorizovaného technika;

⚠ Nikdy sa neobracajte so žiadosťou o pomoc na neautorizovaných technikov.

Pri hlásení poruchy uveďte:

- druh poruchy;
- model zariadenia (Mod.);
- výrobné číslo (S/N).

Tieto informácie sú uvedené na štítku s technickými údajmi, umiestnenom na zariadení. (viď Popis zariadenia).

UA Допомога

Перш ніж звернутися у Сервісний центр:

- Перевірте, чи можна самостійно вирішити проблему (див. "Несправності і засоби їх усунення").
- Запустіть програму повторно, щоб перевірити чи усунено несправність.
- У противному випадку зверніться до уповноваженого сервісного центру.

⚠ Звертайтеся виключно до уповноважених фахівців.

Слід повідомити:

- тип несправності;
- Модель машини (Mod.);
- Серійний номер (S/N).

Ця інформація міститься на табличці з характеристиками, прикріпленій до приладу. (див. Опис приладу).

RU Сервисное обслуживание

Перед тем как обратиться в Сервис Технического обслуживания:

- Проверьте, можно ли устранить неисправность самостоятельно (см. Неисправности и методы их устранения).
- Вновь запустите программу для проверки исправности машины.
- В противном случае обратитесь в уполномоченный Сервис Технического обслуживания.

⚠ Никогда не обращайтесь к неуполномоченным техникам.

При обращении в Сервис Технического обслуживания сообщите:

- характер неисправности
- модель изделия (Mod.)
- серийный номер ("S/N")

Эти данные вы найдете на паспортной табличке, расположенной на изделии (см. Описание изделия).

Другую полезную информацию и новости Вы можете найти на сайте www.whirlpool.eu в разделе «Сервис»

KZ Көмек

Көмек қызметіне хабарласпас бұрын:

- Проблеманы Ақаулықтарды жою нұсқаулығын қолдана отырып шешуге болатынын, не болмайтынын тексеріңіз («Ақаулықтарды жою» бөлімін қараңыз).
- Бағдарламаны қайта іске қосыңыз да, проблема кеткенін тексеріңіз.
- Проблема шешілмесе, Куәландырылған техникалық көмек беру қызметіне хабарласыңыз.

⚠ Куәландырылмаған мамандарға қызмет көрсеткізбеңіз.

Келесі мәліметтерді оңай жерде ұстаңыз:

- Проблеманың түрі
- Құрылғының моделі (Mod.).
- Сериялық нөмірі (S/N).

Бұл ақпаратты құрылғының деректер тілімшесінде табуға болатын («Құрылғының сипаттамасы» бөлімін қараңыз).

CS Informační list výrobku

Informační list výrobku	
Značka	WHIRLPOOL
Model	ADP 221
Kapacita počtu standardních sad nádobí (1)	10
Třída energetické účinnosti na stupnici A+++ (nejnižší spotřeba) až D (vysoká spotřeba)	A+
Roční spotřeba energie v kWh (2)	237
Spotřeba energie standardního mycího cyklu v kWh	0.83
Spotřeba energie ve vypnutém stavu ve W	0.5
Spotřeba energie v režimu ponechání v zapnutém stavu ve W	5.0
Roční spotřeba vody v litrech za rok (3)	2800
Třída účinnosti sušení na stupnici od G (minimální účinnost) až po A (maximální účinnost)	A
Délka programu při standardním mycím cyklu v minutách	180
Délka režimu ponechání v zapnutém stavu v minutách	12
Emise hluku v dB(A) re 1 pW	51
Vestavný spotřebič	Ne
1) Informace uvedené na štítku a v informačním listu se vztahují na standardní mycí cyklus. Tento program je vhodný pro mytí běžně znečištěného nádobí. Jedná se o nejúčinnější program z hlediska kombinované spotřeby energie a vody. Standardní mycí cyklus koresponduje s cyklem Eco.	
2) Na základě 280 standardních mycích cyklů při použití studené vody a spotřeby v režimu nízké spotřeby energie. Skutečná spotřeba energie závisí na tom, jak je spotřebič používán.	
3) Na základě 280 standardních mycích cyklů. Skutečná spotřeba vody závisí na tom, jak je spotřebič používán.	

HU Termékismertető adatlap

Termékismertető adatlap	
Márka	WHIRLPOOL
Típusazonosító	ADP 221
Előírt kapacitás szabványos terítékben kifejezve. (1)	10
Energiahatékonysági osztály A+++ (alacsony fogyasztás) osztálytól G (magas fogyasztás) osztályig.	A+
Éves energiafogyasztás kWh/év-ben kifejezve. (2)	237
A szabványos tisztítási ciklus energiafogyasztása kWh-ban.	0.83
Energiafogyasztás kikapcsolt üzemmódban W-ban.	0.5
Energiafogyasztás bekapcsolva hagyott üzemmódban W-ban.	5.0
Éves vízfogyasztás liter/évben kifejezve. (3)	2800
Szárítóhatékonysági osztály G osztálytól (alacsony hatékonyság) A osztályig (magas hatékonyság).	A
Programidő normál tisztítási ciklus esetén percben kifejezve.	180
A bekapcsolva hagyott üzemmód időtartama.	12
Zajkibocsátás dB(A)-ben kifejezve 1 pW hangteljesítményre vonatkoztatva.	51
Beépíthető modell.	Nem
Megjegyzés:	
1) A címkén és az adatlapon található tájékoztatás a normál tisztítási ciklusra vonatkozik, amely program átlagosan szennyezett konyhai edények tisztítására alkalmas, valamint az energia- és a vízfogyasztás együttes figyelembevételére esetén ez a leghatékonyabb program. A normál tisztítási ciklus megfelel az Eco ciklusnak.	
2) 280 hideg víztöltésű, normál tisztítási cikluson és az alacsony villamosenergia-fogyasztású üzemmódokon alapul. A tényleges energiafogyasztás a készülék üzemeltetési módjától függ.	
3) 280 normál tisztítási cikluson alapul. A tényleges vízfogyasztás a készülék üzemeltetési módjától függ.	

SK Opis výrobku

Opis výrobku	
Značka	WHIRLPOOL
Model	ADP 221
Kapacita počtu štandardných súprav riadu (1)	10
Trieda energetickej účinnosti na stupnici A+++ (najnižšia spotreba) až D (vysoká spotreba)	A+
Ročná spotreba energie v kWh (2)	237
Spotreba energie štandardného umývacieho cyklu v kWh	0.83
Spotreba energie vo vypnutom stave vo W	0.5
Spotreba energie v režime ponechania v zapnutom stave vo W	5.0
Ročná spotreba vody v litroch za rok (3)	2800
Trieda účinnosti sušenia na stupnici od G (minimálna účinnosť) až po A (maximálna účinnosť)	A
Dĺžka programu pri štandardnom umývacom cykle v minútach	180
Dĺžka režimu ponechania v zapnutom stave v minútach	12
Emisa hluku v dB(A) re 1 pW	51
Vstavaný spotrebič	Nie
<p>1) Informácie uvedené na štítku a v informačnom liste sa vzťahujú na štandardný umývací cyklus. Tento program je vhodný na umývanie bežne znečisteného riadu. Jedná sa o najúčinnjší program z hľadiska kombinovanej spotreby energie a vody. Štandardný umývací cyklus korešponduje s cyklom Eco.</p> <p>2) Na základe 280 štandardných umývacích cyklov pri použití studenej vody a spotreby v režime nízkej spotreby energie. Skutočná spotreba energie závisí na tom, ako je spotrebič používaný.</p> <p>3) Na základe 280 štandardných umývacích cyklov. Skutočná spotreba vody závisí na tom, ako je spotrebič používaný.</p>	

Instalace

CS

⚠ Při stěhování udržujte zařízení ve svislé poloze; dle potřeby je můžete naklonit na zadní stranu.

Připojení k rozvodu vody

⚠ Přizpůsobení rozvodu vody pro instalaci musí být provedeno kvalifikovaným personálem.

Přívodní hadice a vypouštěcí hadice vody musí být nasměrovány směrem doprava nebo doleva s cílem umožnit co nejlepší instalaci.

Hadice nesmí být ohnuté nebo přitlačené myčkou.

Připojení hadice pro přívod vody

- Připojení se provádí k přípojce vody o velikosti 3/4" typu plyn se studenou nebo teplou vodou (max. 60 °C).
- Nechte vodu odtéct, dokud nebude průzračná.
- Řádně přišroubujte přívodní hadici a otevřete ventil.

⚠ V případě, že délka přívodní hadice nebude dostatečná, se obraťte na specializovanou prodejnu nebo na autorizovaného technika (*viz Servisní služba*).

⚠ Tlak v rozvodu vody se musí pohybovat v rozmezí hodnot uvedených v tabulce Technických údajů; v opačném případě by se mohlo stát, že myčka nebude fungovat správně.

⚠ Dbejte na to, aby hadice nebyla příliš ohnutá ani přiškrčená.

Připojení hadice vypouštění vody

Připojte vypouštěcí hadici do odpadového potrubí s minimálním průměrem 2 cm. (A)

Přípojka vypouštěcí hadice se musí nacházet ve výšce od 40 do 80 cm od podlahy nebo od plochy, na které je uložena myčka.

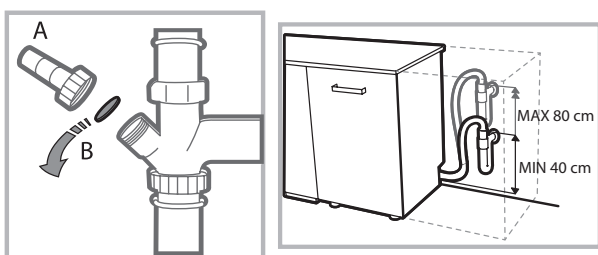

Před připojením vypouštěcí hadice k sifonu umývadla odstraňte plastový uzávěr (B).

Bezpečnostní opatření proti vytopení

Aby bylo zaručeno, že nedojde k vytopení, je myčka:

- vybavena systémem, který přeruší přívod vody v případě poruch nebo jejího úniku dovnitř myčky.

Některé modely jsou vybaveny také přídatným bezpečnostním zařízením **New Acqua Stop**, které zaručuje ochranu proti vytopení i v případě poškození přívodní hadice.



UPOZORNĚNÍ: NEBEZPEČNÉ NAPĚTÍ!

Přívodní hadice vody nesmí být v žádném případě přeřezána, protože obsahuje součásti pod napětím.

Připojení k elektrickému rozvodu

Před zasunutím zástrčky do zásuvky elektrického rozvodu se ujistěte, že:

- zásuvka je **uzemněna**  že vyhovuje normám;
- je zásuvka schopna snést maximální zátěž odpovídající jmenovitému příkonu zařízení, uvedenému na štítku se jmenovitými údaji, umístěném na vnitřní straně dvířek (*viz kapitola Popis myčky*);
- napájecí napětí odpovídá hodnotám uvedeným na štítku se jmenovitými údaji, umístěném na vnitřní straně dvířek;
- zásuvka je kompatibilní se zástrčkou zařízení. V opačném případě požádejte o výměnu zástrčky autorizovaného technika (*viz Servisní služba*); nepoužívejte prodlužovací šňůry ani rozvodky.

⚠ Po instalaci zařízení musí kabel elektrického napájení a zásuvka elektrického rozvodu zůstat snadno přístupné.

⚠ Kabel nesmí být ohnutý ani stlačený.

⚠ V případě poškození musí být napájecí kabel vyměněn výrobcem nebo jeho střediskem Servisní služby, aby se předešlo jakémukoli riziku. (*Viz Servisní služba*)

⚠ Firma neponese žádnou odpovědnost za následky nerespektování uvedených pokynů.

Ustavení a vyrovnaní do vodorovné polohy

1. Umístěte myčku na rovnou a pevnou podlahu. Vykompenzujte nerovnosti odšroubováním nebo zašroubováním předních nožiček až do dosažení vodorovné polohy zařízení. Dokonalé vyrovnaní do vodorovné polohy zabezpečí stabilitu zařízení a zamezí vzniku vibrací a hluku.

2. Po vestavění myčky přilepte pod dřevěnou polici průsvitný samolepicí pás, který bude polici chránit před případným kondenzátem.

3. Umístěte myčku tak, aby se bočními stěnami nebo zadní stěnou dotýkala přilehlého nábytku nebo stěny. Tento model myčky lze rovněž vestavět pod dlouhou pracovní plochu (*viz Montážní pokyny*).

4. Seřízení výšky zadní nožičky se provádí prostřednictvím hexagonálního pouzdra červené barvy, nacházejícího se ve spodní, čelní, centrální části myčky, klíčem na hexagonální šrouby o velikosti 8 mm; otáčením ve směru hodinových ručiček dosáhneme zvětšení výšky a otáčením proti směru hodinových ručiček jejího snížení. (*viz list s montážními pokyny pro vestavění, přiložený k dokumentaci*)

Upozornění pro první mytí

Po instalaci odstraňte tampony umístěné na koších a přidržovací gumy na horním koši (*jsou-li součástí*).

Nastavení dekalifikátoru vody

Před zahájením prvního mytí nastavte úroveň tvrdosti vody z vodovodní sítě. (*viz kapitola Leštadlo a regenerační sůl*)

Při prvním naplnění nádržky dekalifikátoru je třeba použít vodu a následně je třeba přidat přibližně 1 kg soli; je zcela běžné, že vyteče určité množství vody.

Bezprostředně poté zahajte jeden mycí cyklus.



Používejte pouze specifickou sůl pro myčky nádobí.

Po doplnění soli zhasne kontrolka CHYBĚJÍCÍ SŮL.

 Nenačtení zásobníku soli může způsobit poškození dekalifikátoru vody a topného článku.

Zařízení je vybaveno akustickými signály/tóny, které avizují realizovaný ovládací příkaz: zapnutí, konec cyklu apod.

Symbole/kontrolky/LED přítomné na ovládacím panelu/displeji se mohou měnit z hlediska barvy a mohou buď blikat, nebo svítit stálým světlem.

Technické údaje	
Rozměry	Šířka 45 cm Výška 85 cm Hloubka 60 cm
Kapacita	10 standardních souprav nádobí
Tlak vody v přívodním potrubí	0,05 ÷ 1 MPa (0,5 ÷ 10 bar) 7,25 – 145 psi
Napájecí napětí	Viz štítek s jmenovitými údaji
Celkový příkon	Viz štítek s jmenovitými údaji
Pojistka	Viz štítek s jmenovitými údaji
 	Toto zařízení je ve shodě s následujícími směrnicemi Evropské unie: -93/68/EEC (CE Marking) -2006/95/EC (Low Voltage) -2004/108/EC (Electromagnetic Compatibility) -2009/125/EC (Comm. Reg. 1016/2010) (Ecodesign) -2010/30/EC (Energy Labelling) -2011/65/EC (RoHS) -2012/19/CE

Popis zařízení

CS

Celkový pohled

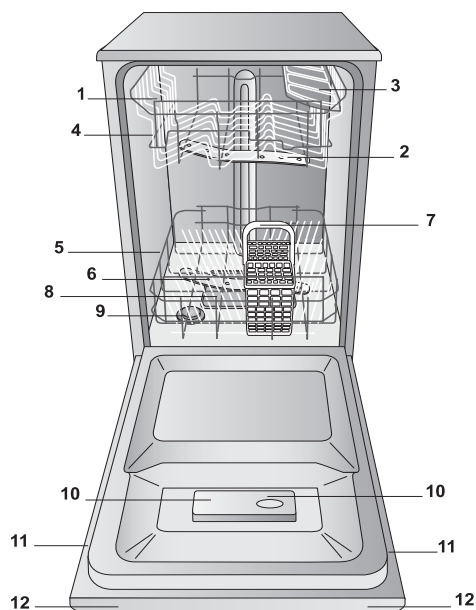

1. Horní koš
2. Horní ostřikovací rameno
3. Sklopné držáky
4. Mechanismus nastavení výšky koše
5. Spodní koš
6. Spodní ostřikovací rameno
7. Košík na příbory
8. Mycí filtr
9. Nádržka na sůl
10. Přehrádky na mycí prostředek a nádržka na leštidlo
11. Štítek s jmenovitými údaji
12. Ovládací panel

Ovládací panel

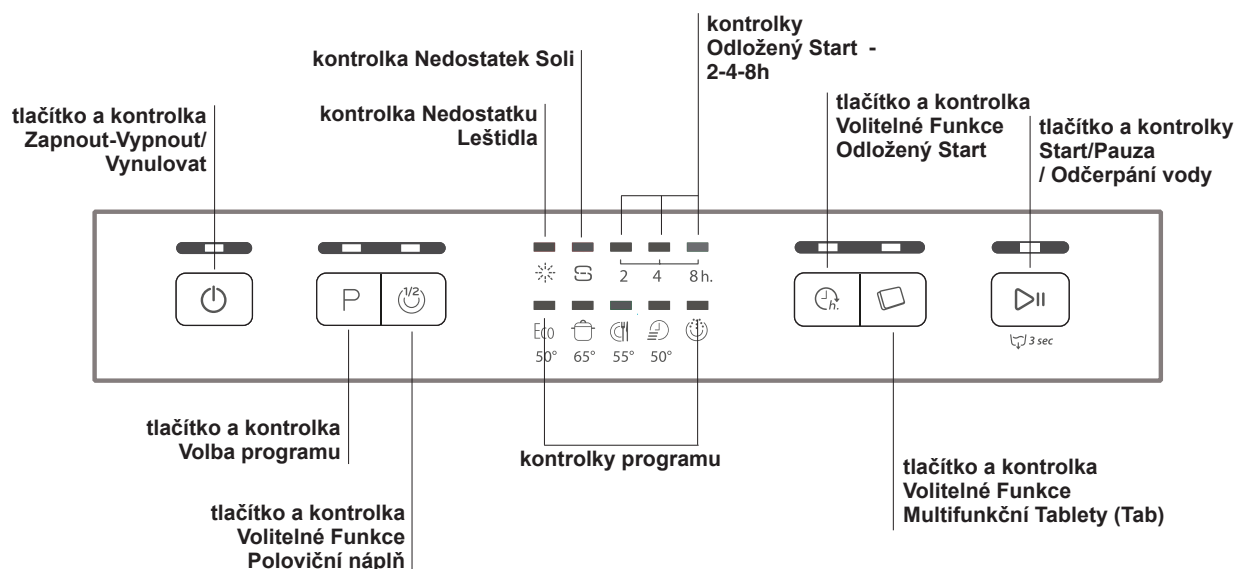

Regenerační sůl a Leštidlo



CS

⚠ Používejte pouze specifické mycí prostředky pro myčky nádobí. Nepoužívejte kuchyňskou ani průmyslovou sůl. (dodržujte pokyny uvedené na obalu).

⚠ Pokud používáte multifunkční produkt, stejně se doporučuje přidat sůl, zejména v případě, že je voda tvrdá nebo velmi tvrdá. (dodržujte pokyny uvedené na obalu).

⚠ Když se nepřidá sůl ani leštidlo, je zcela zřejmé, že kontrolky CHYBĚJÍCÍ SŮL a CHYBĚJÍCÍ LEŠTIDLO zůstanou i nadále rozsvícené.

Dávkování regenerační soli

Použití soli zabrání vytvoření VODNÍHO KAMENE na nádobí a na funkčních komponentech myčky.

* Je důležité, aby nádobka na sůl nebyla nikdy prázdná.

* Je důležité provést nastavení tvrdosti vody.

Zásobník soli se nachází ve spodní části myčky nádobí (viz *Popis*) a je třeba jej naplnit:

- když na ovládacím panelu bliká kontrolka CHYBĚJÍCÍ SŮL;
- viz autonomie uvedená v tabulce tvrdosti vody.



1. Vytáhněte spodní koš a odšroubujte uzávěr nádržky jeho otáčením proti směru hodinových ručiček.

2. Pouze při prvním použití: naplňte nádržku vodou až po okraj.

3. Umístěte trychtýř (viz *obrázek*) a naplňte nádobku na sůl až po okraj (přibližně 1 kg); vytečení malého množství vody je zcela běžným jevem.

4. Odložte trychtýř, odstraňte zbytky soli z hrdla; před zašroubováním uzávěru jej opláchněte pod tekoucí vodou.

Doporučuje se provést tento úkon při každém doplňování soli.

Dobře dotáhněte uzávěr, aby se do nádobky na sůl během mytí nedostal mycí prostředek (mohlo by tak dojít k trvalému poškození dekalifikátoru).

⚠ Když je třeba doplnit sůl, doporučuje se udělat to před zahájením mytí.

Nastavení podle tvrdosti vody

Pro dosažení dokonalé činnosti změkčujícího dekalifikátoru je nezbytné provést nastavení v závislosti na tvrdosti vody dostupné v obydlí. Potřebný údaj lze zjistit u organizace zabývající se dodávkou pitné vody. Nastavená hodnota odpovídá průměrné tvrdosti vody.

- Zapněte myčku tlačítkem ZAPNUTÍ/VYPNUTÍ
- Vypněte myčku tlačítkem ZAPNUTÍ/VYPNUTÍ
- Držte stisknuté tlačítko **START/PAUZA** po dobu 5 sekund, dokud neuslyšíte pípnutí.
- Zapněte myčku tlačítkem ZAPNUTÍ/VYPNUTÍ
- Bude blikat kontrolka programu nastavené úrovně a kontrolka soli (pouze blikající kontrolka).
- Stiskněte tlačítko **P** za účelem volby požadované úrovně tvrdosti (viz *tabulka tvrdosti*).
- Vypněte myčku tlačítkem ZAPNUTÍ/VYPNUTÍ
- Nastavení bylo dokončeno!

Tabulka tvrdosti vody				Průměrná autonomie-nádobka na sůl při 1 mycím cyklu denně
úroveň	°dH	°fH	mmol/l	měsíce
1	0 - 6	0 - 10	0 - 1	7 měsíce
2	6 - 11	11 - 20	1,1 - 2	5 měsíce
3	12 - 17	21 - 30	2,1 - 3	3 měsíce
4	17 - 34	31 - 60	3,1 - 6	2 měsíce
5	34 - 50	61 - 90	6,1 - 9	2/3 týdny

Od 0 °f do 10 °f se doporučuje nepoužívat sůl.
Při nastavení 5 může dojít k prodloužení doby.

(°dH = tvrdost vody v německých stupních - °fH = tvrdost vody ve francouzských stupních - mmol/l = milimol/litr)

Dávkování leštidla

Leštidlo usnadňuje SUŠENÍ nádobí. Nádržka na leštidlo se plní:

- když na ovládacím panelu/displeji bliká kontrolka/symbol NEDOSTATEK LEŠTIDLA
- když se optický indikátor, který se nachází na dvířkách nádobky „E“, změnil z tmavého na průsvitný.

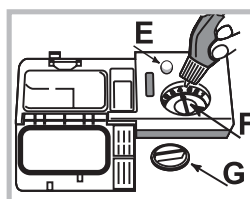

1. Otevřete nádobku otáčením uzávěru „G“ proti směru hodinových ručiček.

2. Nalijte leštidlo tak, aby nepřeteklo. Pokud k tomu dojde, očistěte jej suchým hadrem.

3. Zašroubujte zpět uzávěr.

NIKDY neaplikujte leštidlo přímo

dovnitř mycího prostoru.

Nastavení dávky leštidla

V případě, že nejste spokojeni s výsledkem sušení, je možné provést nastavení množství leštidla. Otáčejte regulátorem „F“. Je možné nastavit až do max. 4 základních úrovní v závislosti na modelu myčky. Nastavená hodnota odpovídá průměrné úrovni. Je možné nastavit až do max. 4 základních úrovní v závislosti na modelu myčky. Nastavená hodnota odpovídá průměrné úrovni.

- Pokud je na nádobí modravý povlak, nastavte nízké hodnoty (1-2).
- Pokud jsou na nádobí kapky vody nebo skvrny vodního kamene, nastavte vysoké hodnoty (3-4).

Plnění košů

CS

Doporučení:

Před plněním košů odstraňte z nádobí zbytky jídla a vylijte ze sklenic a pohárů tekutiny, které v nich zůstaly. **Není třeba provádět předběžné oplachování pod tekoucí vodou.**

Umístěte nádobí tak, aby zůstalo bez pohybu a nepřevrátilo se, aby nádoby zůstaly obráceny otvorem dolů a aby se vypouklé a vyduté části nacházely v šikmé poloze, což umožní vodě dostat se ke všem povrchům i odtékat.

Dávejte pozor, aby víka, rukojeti, pánve a tácy nebránily otáčení ostříkovacích ramen. Malé předměty umístěte do košíku na příbory.

Plastový příbor a pánve z antiadhezivního materiálu mají tendenci více zachytávat kapky vody, a proto jejich schopnost sušení bude menší než u keramického nebo ocelového nádobí.

Lehké předměty (jako např. plastové nádoby) musí být dle možnosti umístěny do horního koše a tak, aby se nemohly pohybovat.

Po naplnění zkontrolujte, zda se ostříkovací ramena mohou volně otáčet.

Spodní koš

Do spodního košíku lze ukládat hrnce, víka, talíře, salátové mísy, příbory apod. Talíře a velká víka je třeba dle možnosti umístit po krajích koše.

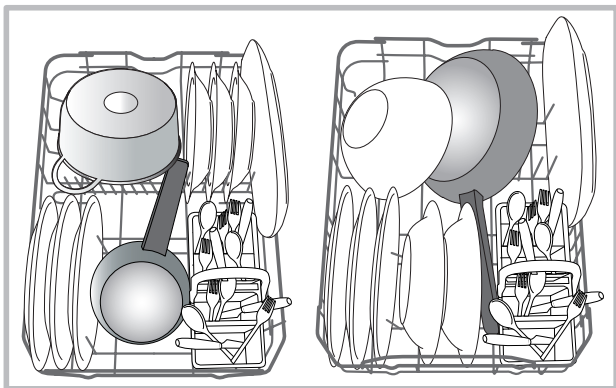

Doporučuje se umístit značně znečištěné nádobí do spodního koše, protože v této části myčky jsou proudy vody nejsilnější a umožňují dosáhnout nejlepších výsledků mytí.

Košík na příbory

Košík na příbory je vybaven horními mřížkami pro lepší uspořádání příborů. Musí být umístěn **výhradně** v horní přední části spodního koše.

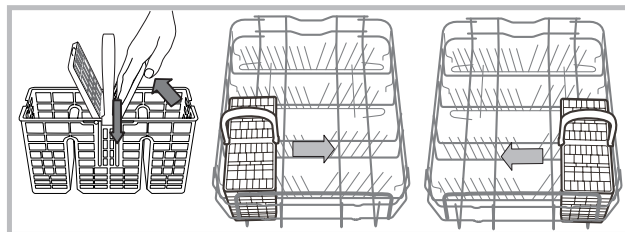

Horní koš

Naložte do něj choulostivé a lehké nádobí: sklenice, šálky, talířky, nízké salátové mísy.

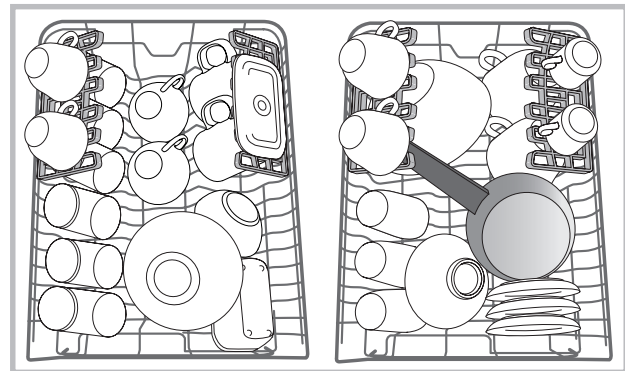

Sklopné držáky s proměnlivou polohou

Boční sklopné držáky lze umístit do tří různých výšek z důvodu optimalizace umístění nádobí v prostoru koše.

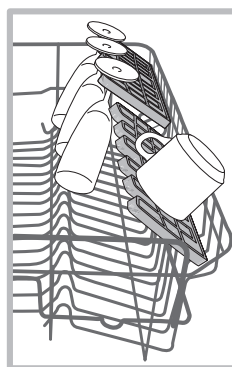

Poháry lze umístit stabilně na sklopné držáky zasunutím stopky poháru do příslušných podélných otvorů. Pro optimalizaci sušení umístěte sklopné držáky s vyšším sklonem. Pro změnu sklonu nadzvedněte sklopný držák, mírně jej posuňte a umístěte požadovaným způsobem.

Nastavení výšky horního koše

Horní koš je výškově nastavitelný: do horní polohy kvůli umístění neskladného nádobí; do spodní polohy kvůli využití prostorů sklopných držáků a vytvoření většího prostoru směrem nahoru.

Důrazně se doporučuje neupravovat výšku umístění, když je koš naplněn.

NIKDY nezvedejte nebo nespouštějte koš pouze z jedné strany.

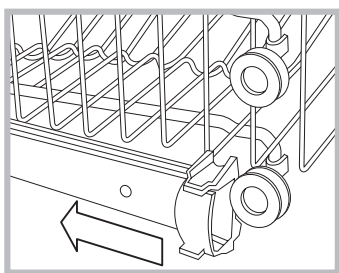

Otevřete pojistky vodicích drážek koše na pravé i na levé straně a vytáhněte koš; umístěte jej do horní nebo spodní polohy a zasunujte jej podél vodicích drážek, dokud se do drážky nedostanou i přední kolečka, a poté zajistěte pojistky (viz obrázek).

Nevhodné nádobí

- Dřevěný příbor a nádobí.
 - Choulostivé dekorované sklenice, umělecké řemeslné nádobí a antikvární prvky. Jejich dekorace nejsou odolné.
 - Části syntetického materiálu, které nejsou odolné vůči teplotě.
 - Měděné a cínové nádobí.
 - Nádobí znečištěné od popela, vosku, maziva nebo inkoustu.
- Dekorace na skle, hliníkové a stříbrné kusy mohou mít během mytí tendenci změnit barvu a vyblednout. Také některé druhy skla (např. křišťálové předměty) se mohou po mnoha mytích stát matnými.

Poškození skla a nádobí

Příčiny:

- Druh skla a postup výroby skla.
- Chemické složení mycího prostředku.
- Teplota vody oplachovacího programu.

Rada:

- Používejte pouze sklenice a porcelán, které jsou výrobcem zaručeny jako vhodné pro mytí v myčce nádobí.
- Používejte jemný mycí prostředek, vhodný pro tento druh nádobí.
- Po ukončení programu vyjměte sklenice a příbory co nejdříve.

Mycí prostředek a použití myčky

CS

Dávkování mycího prostředku

Dobrý výsledek mytí závisí také na správném dávkování mycího prostředku, přičemž platí, že při překročení doporučeného množství nedojde ke zvýšení účinnosti mytí, ale pouze k vyššímu znečištění životního prostředí.

Dávkování lze přizpůsobit stupni znečištění.

V případě běžného znečištění se obvykle používá přibližně 25 g práškového mycího prostředku nebo 25 ml tekutého mycího prostředku. V případě použití tablet stačí jedna.

Když je nádobí málo znečištěné nebo když se předem oplachovalo pod vodou, snižte výrazně množství mycího prášku.

Pro dosažení dobrých výsledků mytí dodržujte pokyny uvedené na obalu mycího prostředku.

V případě dalších otázek vám doporučujeme obrátit se na výrobce mycích prostředků.

Otevřete nádobku na mycí prostředek tlačítkem **D**; nadávkujte mycí prostředek podle informací uvedených v tabulce programů:

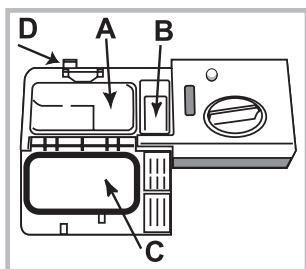

- práškový nebo tekutý: vaničky **A** (mycí prostředek pro mytí) a **B** (mycí prostředek pro předmytí)
- tablety: Když program vyžaduje použití 1 tablety, vložte ji do nádobky **A** a zavřete kryt **C**; když vyžaduje použití 2 tableť, položte druhou na dno mycího prostoru.

3. Odstraňte zbytky mycího

prostředku z okrajů nádobky a zavřete víko **C** až po zacvaknutí. Nádobka na mycí prostředek se otevře automaticky ve vhodném okamžiku v závislosti na zvoleném programu.

Při použití kombinovaných mycích prostředků se doporučuje použít volitelnou funkci TAB, která přizpůsobí mycí program tak, aby bylo vždy dosaženo nejlepšího výsledku mytí a co nejlepšího možného sušení.

⚠ Používejte výhradně mycí prostředky pro myčky nádobí.

NEPOUŽÍVEJTE mycí prostředky pro mytí v rukou.

Nadměrné použití mycích prostředků může způsobit přítomnost pěny na konci cyklu.

Nejúčinnějšího mytí a sušení je možné dosáhnout kombinovaným použitím mycího prostředku, tekutého leštidla a regenerační soli.



Doporučuje se používat mycí prostředky bez fosfátů a bez chloru, které jsou vhodnější z hlediska ochrany životního prostředí.

Uvedení myčky do činnosti

1. Stiskněte tlačítko ZAPNOUT-VYPNOUT.
2. Otevřete dvířka a nadávkujte mycí prostředek (viz *Dávkování mycího prostředku*).
3. Naplňte koše (viz *Plnění košů*) a zavřete dvířka.
4. Zvolte program podle druhu nádobí a stupně jeho znečištění (viz *tabulka programů*) stisknutím tlačítka **P**.
5. Zvolte možnosti mytí (viz *Speciální programy a Možnosti*).
6. Spusťte program tlačítkem Start/Pauza.
7. Ukončení programu je signalizováno 2 krátkými akustickými signály a blikáním kontrolky zvoleného programu. Vypněte zařízení stisknutím tlačítka ZAPNOUT-VYPNOUT.
8. Před vyjmutím nádobí vyčkejte několik minut, abyste se vyhnuli popálení. Vložte koše počínaje spodním košem.

⚠ Pro snížení spotřeby elektrické energie se zařízení v některých podmínkách dlouhodobějšího NEPOUŽÍVÁNÍ automaticky vypne.

Když je nádobí pouze mírně znečištěné nebo když se předem oplachovalo pod vodou, výrazně snižte množství mycího prostředku.

Probíhá změna mycího cyklu

Když během procesu volby mycího cyklu dojde k omylu, je možné změnit cyklus, který právě začal. Po stisknutí a přidržení tlačítka ZAPNOUT/VYPNOUT dojde k vypnutí zařízení. Vypněte zařízení tlačítkem ZAPNOUT/VYPNOUT a zvolte nový mycí cyklus a jakékoli požadované možnosti; pro zahájení cyklu stiskněte tlačítko START/PAUZA.

Přidání dalšího nádobí





Bez vypnutí zařízení otevřete dvířka a dávejte přitom pozor na vycházející páru. Umístěte nádobí dovnitř myčky. Zavřete dvířka a stiskněte tlačítko START/PAUZA; cyklus bude zahájen z místa, ve kterém byl přerušen.

Náhodné přerušení

Při otevření dvířek během mycího cyklu nebo při výpadku elektrické energie dojde k zastavení cyklu. Po opětovném zavření dvířek nebo po obnovení dodávky elektrické energie znovu zahajte cyklus z místa, ve kterém byl přerušen, stisknutím tlačítka START/PAUZA.

Údaje programů jsou naměřeny v laboratorních podmínkách v souladu s evropskou normou EN 50242.

V závislosti na různých podmínkách použití může docházet ke změnám doby trvání a dat programů.

Program	Sušení	Volitelné funkce	Doba trvání programu hod:min.	Spotřeba vody (l/cyklus)	Spotřeba energie (kWh/cyklus)
1. Eko mytí	Ano	Odložený start - Half Load - Tab	03:00	10	0,83
2. Intenzivní  65°	Ano	Odložený start - Half Load - Tab	02:30	14	1,3
3. Běžné mytí  55°	Ano	Odložený start - Half Load - Tab	02:00	13,5	1,15
4. Rapid  50°	Ne	Odložený start - Tab	00:25	8,5	0,5
5. Namáčení 	Ne	Odložený start - Half Load	00:10	4,0	0,01

Pokyny pro volbu programů a dávkování mycího prostředku

1. Běžně znečištěné nádobí. Standardní program, který je neúčinnější z pohledu spotřeby energie a vody.
4 g/ml** + 21 g/ml – 1 tableta (**Množství mycího prostředku pro předmytí)

2. Silně znečištěné nádobí a hrnce (nevhodný pro choulostivé nádobí) 25 g/ml – 1 tableta

3. Běžně znečištěné nádobí a hrnce 4 g/ml** + 21 g/ml – 1 tableta

4. Rychlý cyklus, který se používá pro mírně znečištěné nádobí (ideální pro 2 soupravy) 21 g/ml – 1 tableta

5. Předběžné mytí, kdy se očekává doplnění náplně po dalším jídle. Bez mycího prostředku

Spotřeba v pohotovostním režimu: Spotřeba v režimu left-on: 5,0 W - spotřeba v režimu vypnutí: 0,5 W

Speciální programy a Volitelné funkce

CS

Poznámky:

Nejlepších výsledků s programy „Rapid“ je možné dosáhnout, když bude dle možností dodržen počet uvedených souprav.

Pro menší spotřebu používejte myčku na nádobí s plnou náplní.

Poznámka pro zkušební laboratoře: Pro informace o zkušebních podmínkách srovnávací zkoušky EN napište na adresu: contact@whirlpool.com

Možnosti mytí

Když některá možnost není kompatibilní se zvoleným programem (viz tabulka programů), příslušná LED třikrát rychle zabliká a bude slyšet akustické signály.



Volitelná funkce Odložený start

Zahájení programu může být odloženo o **2, 4 nebo 8** hodin:

1. Po volbě požadovaného mycího programu a případných dalších volitelných funkcí stiskněte tlačítko ODLOŽENÝ START: Dojde k rozsvícení kontrolky.

2. Zvolte požadované zahájení opakovaným stisknutím tlačítka Odložený start; postupně se rozsvítí kontrolky 2 hodiny, 4 hodin a 8 hodin.

Dalším stisknutím tlačítka Odložený start lze zrušit volbu této volitelné funkce; dojde ke zhasnutí kontrolky.

3. Po provedení volby lze odpočítávání zahájit stisknutím tlačítka START/PAUSE. Rozsvítí se kontrolka zvoleného zpoždění a tlačítko START/PAUSE (svítí nepřerušovaně).

4. Po uplynutí uvedené doby zhasne kontrolka ODLOŽENÝ START a spustí se program.

Zrušení volby ODLOŽENÉHO STARTU se provádí stisknutím tlačítka START/PAUZA.

⚠ Není možné nastavit Odložený start během již probíhajícího cyklu.



Volitelná funkce Poloviční náplň (Half Load)

Při mytí malého množství nádobí je možné provést mytí poloviční náplně a ušetřit tak vodu, energii a mycí prostředek. Zvolte program, stiskněte tlačítko POLOVIČNÍ NÁPLŇ: dojde k rozsvícení příslušné kontrolky.

Další stisknutí tlačítka POLOVIČNÍ NÁPLŇ způsobí zrušení dané volitelné funkce.

⚠ Pamatujte na to, abyste použili pouze poloviční dávku mycího prostředku.



Volitelná funkce Multifunkční tablety (Tab)

Tato volitelná funkce optimalizuje výsledek mytí a sušení. Při použití multifunkčních tablet stiskněte tlačítko MULTIFUNKČNÍ TABLETY. Dojde k rozsvícení příslušného symbolu; dalším stisknutím dojde ke zrušení provedené volby.

⚠ Použití volitelné funkce „Multifunkční tablety“ bude mít za následek prodloužení trvání programu.



Odčerpání vody

Pro zastavení a zrušení aktivního cyklu lze použít funkci Odčerpání vody.

Při delším stisknutí tlačítka START/PAUZA dojde k aktivaci funkce ODČERPÁNÍ VODY. Aktivní cyklus bude zastavený a voda, která se nachází v myčce, bude odčerpána.

Uzavření přívodu vody a vypnutí elektrického napájení

- Po každém mytí uzavřete kohoutek přívodu vody, abyste se vyhnuli nebezpečí úniků.
- Při čištění zařízení a během operací údržby odpojte zástrčku napájecího kabelu ze zásuvky elektrického rozvodu.

Čištění myčky nádobí

- Vnější povrch a ovládací panel se může čistit neabrazivním hadrem navlhčeným ve vodě. Nepoužívejte rozpouštědla ani abrazivní prostředky.
- Stěny vnitřního mycího prostoru se dají vyčistit od případných skvrn hadrem navlhčeným ve vodě s malým množstvím octa.

Zabránění vzniku nepříjemných zápachů

- Dvířka nechte pokaždé pootevřená, aby se zabránilo hromadění vlhkosti.
- Pravidelně čistěte obvodová těsnění dvířek a nádobek na mycí prostředek s použitím mokré houby. Zabrání se tak hromadění zbytků jídla, které jsou hlavními původci nepříjemného zápachu.

Čištění ostříkovacích ramen

Může se stát, že se na ostříkovacích ramenech zachytí zbytky jídla a ucpou otvory, kterými vytéká voda: Čas od času je třeba je zkontrolovat a vyčistit nekovovým kartáčkem. Obě ostříkovací ramena jsou demontovatelná.

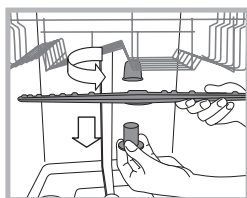

Demontáž horního ostříkovacího ramena vyžaduje odšroubování plastové kruhové matice proti směru hodinových ručiček. Horní ostříkovací rameno je třeba namontovat tak, aby bylo obráceno otvory směrem nahoru.

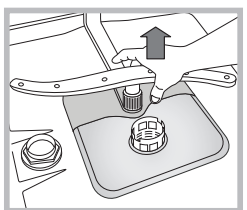

Demontáž spodního ostříkovacího ramena se provádí stisknutím jazýčků, nacházejících se po stranách, směrem nahoru.

Čištění filtru přívodu vody

Jestliže jsou hadice přívodu vody nové nebo pokud zůstaly delší dobu v nečinnosti, před připojením je třeba nechat odtéci vodu, dokud nebude průzračná a zbavená nečistot. Bez uvedeného opatření může dojít k ucpání přívodu vody a poškození myčky.

⚠ Pravidelně čistěte vstupní filtr rozvodu vody, umístěný na výstupu z vodovodního kohoutu.

- Zavřete kohout přívodu vody.
- Odšroubujte koncovou část přívodní hadice vody, sejměte filtr a opatrně jej vyčistěte pod proudem tekoucí vody.
- Vložte filtr zpět na původní místo a zašroubujte hadici.

Čištění filtrů

Filtrační jednotka je tvořena dvěma filtry, které čistí vodu použitou k mytí od zbytků jídla a opětovně ji uvádějí do oběhu: K zabezpečení trvale dobrých výsledků mytí je třeba filtry čistit.

⚠ Pravidelně čistěte filtry.

⚠ Myčka nádobí se nesmí používat bez filtrů nebo s odpojeným filtrem.

• Po několika mytích zkontrolujte filtrační jednotku a dle potřeby ji důkladně umyjte pod tekoucí vodou. Pomozte si přitom nekovovým kartáčkem a postupujte dle níže uvedených pokynů:

1. Otáčejte válcovým filtrem C proti směru hodinových ručiček a vytáhněte jej (obr. 1).
 2. Vytáhněte nádobku filtru B mírným zatlačením na boční jazýčky (obr. 2);
 3. Vyvěste nerezový talíř filtru A (obr. 3).
 4. Zkontrolujte výstupní otvor a odstraňte případné zbytky jídla.
- NIKDY NEODSTRAŇUJTE** ochranný kryt mycího čerpadla (součást černé barvy) (obr. 4).

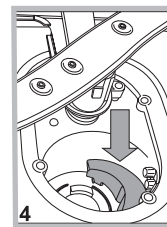
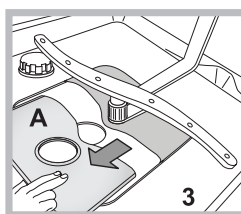
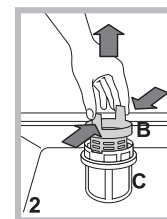
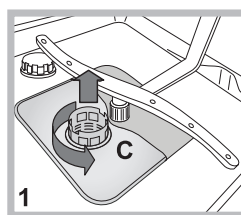

Po vyčištění filtrů proveďte zpětnou montáž filtrační jednotky a její správné umístění do jejího uložení; představuje nezbytný předpoklad správné činnosti myčky.

Opatření v případě dlouhodobé nečinnosti

- Odpojte napájecí kabel zařízení ze zásuvky elektrického rozvodu a zavřete kohoutek přívodu vody.
- Nechte pootevřená dvířka.
- Po vašem návratu proveďte jeden mycí cyklus naprázdno.

Poruchy a způsob jejich odstranění

CS

Může se stát, že zařízení nebude fungovat. Dříve, než se obrátíte na Servisní službu, zkontrolujte prostřednictvím následujícího seznamu, zda se nejedná o snadno odstranitelný problém.

Poruchy:	Možné příčiny / Řešení:
Nedochází k uvedení myčky do chodu nebo myčka nereaguje na ovládací povel	<ul style="list-style-type: none"> • Je zavřeno kohoutek s vodou. • Vypněte zařízení tlačítkem ZAPNUTÍ/VYPNUTÍ, opět jej zapněte po uplynutí jedné minuty a znovu nastavte program. • Zástrčka není řádně zastrčena v zásuvce elektrického rozvodu nebo je třeba použít jinou zásuvku. • Dvířka myčky nejsou řádně zavřena.
Není možné zavřít dvířka	<ul style="list-style-type: none"> • Zkontrolujte, zda jsou koše zasunuté až na doraz. • Došlo k zamknutí zámku; energicky zavřete dvířka, dokud neuslyšíte cvaknutí.
Myčka nevypouští vodu.	<ul style="list-style-type: none"> • Mycí program ještě neskončil. • Vypouštěcí hadice je ohnutá (viz <i>Instalace</i>). • Odpadové potrubí umyvadla je ucpano. • Filtr je ucpan zbytky jídla. • Zkontrolujte výšku vypouštěcí hadice.
Myčka je hlučná.	<ul style="list-style-type: none"> • Nádobí naráží vzájemně do sebe nebo do ostříkovacích ramen. Umístěte nádobí správně a zkontrolujte, zda se ostříkovací ramena otáčejí volně. • Nadměrná přítomnost pěny: Mycí prostředek není vhodně dávkován nebo není vhodný pro mytí v myčkách. (viz <i>Mycí prostředek a Použití myčky</i>). Nepředmývejte nádobí ručně.
Na nádobí a na sklenicích jsou viditelné nánosy vodního kamene nebo bílý povlak.	<ul style="list-style-type: none"> • Chybí regenerační sůl. • Nastavení tvrdosti vody není vhodné; zvyšte hodnoty. (viz <i>Regenerační sůl a Leštidlo</i>). • Uzávěr nádobky na sůl a na leštidlo není dobře uzavřen. • Leštidlo bylo spotřebováno nebo jeho dávkování není dostatečné.
Na nádobí a na sklenicích jsou patrné bílé zbytky nebo modrý povlak.	<ul style="list-style-type: none"> • Dávkování leštidla je nadbytečné.
Nádobí je málo suché.	<ul style="list-style-type: none"> • Byl zvolen program bez sušení. • Leštidlo bylo spotřebováno. (viz <i>Regenerační sůl a Leštidlo</i>). • Regulace leštidla neodpovídá potřebě. • Nádobí je z antiadhezivního materiálu nebo z plastu; výskyt kapek vody je zcela běžným jevem.
Nádobí není dostatečně čisté.	<ul style="list-style-type: none"> • Nádobí není rozmístěno správně. • Ostříkovací ramena se nemohou volně otáčet, protože jsou zablokována nádobím. • Mycí program je příliš mírný (viz <i>Programy</i>). • Nadměrná přítomnost pěny: Mycí prostředek není vhodně dávkován nebo není vhodný pro mytí v myčkách. (viz <i>Mycí prostředek a Použití myčky</i>). • Uzávěr leštidla nebyl správně uzavřen. • Filtr je znečištěný nebo ucpaný (viz <i>Údržba a péče</i>). • Chybí regenerační sůl (viz <i>Regenerační sůl a Leštidlo</i>). • Ujistěte se, že je výška talířů kompatibilní s nastavením koše. • Otvory ostříkovacích ramen jsou ucpané. (viz <i>Údržba a péče</i>).
Myčka nenapouští vodu je zablokována s rozsvícenými kontrolkami	<ul style="list-style-type: none"> • Chybí voda v rozvodu vody nebo je zavřený ventil. • Přívodní hadice na vodu je ohnutá (viz <i>Instalace</i>). • Jsou ucpané filtry; je třeba je očistit. (viz <i>Údržba a péče</i>). • Jsou ucpaná odpadová potrubí; je třeba je vyčistit. • Po provedení kontroly a vyčištění vypněte a znovu zapněte myčku a zahajte nový mycí cyklus. • Když problém přetrvává, zavřete přívod vody, odpojte zástrčku a obraťte se na servisní středisko.

⚠ Költözködés esetén a készüléket tartsa függőleges helyzetben; ha ez nem lehetséges, a hátsó oldalára döntse!

Vízbekötés

⚠ A vízbekötéshez szükséges átalakításokat csak szakember végezheti.

A vízbevezetőcső és a leeresztőcső a kényelmes bekötés érdekében mind jobbra, mind balra elvezethető.

A mosogatógép ne hajtsa meg és ne nyomja össze a csöveket.

A vízbevezetőcső bekötése

- Egy 3/4"-es hidegvíz- vagy melegvíz-vezetékbe (max. 60°C).
- Eressze ki a vizet, amíg tiszta nem lesz.
- Csavarozza fel a vízbevezetőcsövet és nyissa meg a vízcsapot.

⚠ Ha a vízbevezetőcső nem elég hosszú, forduljon szaküzlethez vagy meghatalmazott szakemberhez (lásd „Szerviz”).

⚠ A víznyomásnak a Műszaki adatok táblázatában szereplő határértékek között kell lennie. Ellenkező esetben előfordulhat, hogy a mosogatógép nem működik megfelelően.

⚠ Ügyeljen arra, hogy a csövön ne legyen se törés, se szűkület!

A leeresztőcső bekötése

A leeresztőcsövet kösse legalább 2 cm átmérőjű lefolyóba. (A) A leeresztőcsőnek a padlótól vagy a mosogatógép alátámasztási felületétől számítva 40 és 80 cm között kell lennie.

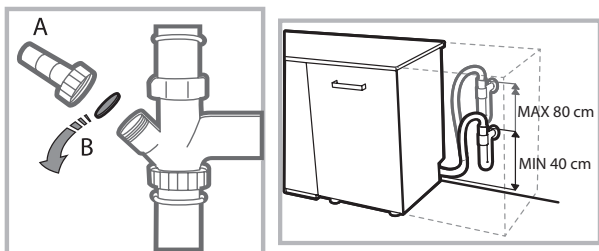

Mielőtt a leeresztőcsövet a mosogatószifonba becsatlakoztatja, távolítsa el a műanyag dugót (B).

A vízkiömlés megakadályozása

A víz kiömlésének megakadályozása érdekében a mosogatógép:

- egy olyan rendszerrel van ellátva, mely rendellenességek esetén megátolja a vízbetáplálást, illetve a készülékben rekedt víz kiengedését.

Bizonyos modellek a **New Acqua Stop** nevű kiegészítő biztonsági berendezéssel is rendelkeznek, mely a vízbevezetőcső megrongálódása esetén is megakadályozza a vízkiömlést.



FIGYELEM! NAGYFESZÜLTSG!

A vízbevezetőcsövet semmilyen körülmények között sem szabad elvágni, mivel nyomás alatt álló részeket tartalmaz.

Elektromos csatlakoztatás

Mielőtt bedugná a dugót a konnektorba, győződjön meg az alábbiakról:

- Az aljzatnak **van földelése** , és megfelel a törvény által előírtaknak.
- az aljzat képes elviselni a készülék ajtajának belső oldalán elhelyezett adattáblán feltüntetett maximális teljesítményfelvételt (lásd „A mosogatógép leírása”);
- A tápfeszültség értéke a készülék ajtajának belső oldalán elhelyezett adattáblán feltüntetett értékek közé esik.
- Az aljzat kompatibilis a készülék villásdugójával. Ellenkező esetben a hivatalos szakszervizzel cseréltesse le a villásdugót (lásd „Szerviz”). Ne használjon hosszabbítót vagy elosztót.

⚠ Az elektromos tápkábelnek és a hálózati aljzatnak a készülék bekötése után is könnyen hozzáférhetőnek kell maradnia.

⚠ A kábel ne legyen megtörve vagy összenyomva!

⚠ Ha a tápkábel megsérül, a kockázatok megszüntetése végett a kábelt a gyártóval, illetve a legközelebbi szakszervizzel ki kell cseréltetni. (Lásd „Szerviz”)

⚠ A fenti előírások figyelmen kívül hagyása esetén a gyártó elhárít minden felelősséget.

Elhelyezés és vízszintezés

1. A mosogatógépet sík és kemény padlóra állítsa. A készülék vízszintbe állításakor a padló egyenletlenségeit az elülső lábak ki-, illetve becsavarásával kompenzálhatja. A pontos vízszintezéssel biztosítható a készülék stabilitása, megelőzhető a rezonanciák és zajok.

2. A mosogatógép beszerelése előtt ragassza az átlátszó öntapadó csíkot a fapalc alsó oldalára, hogy megvédje azt a kondenzvíztől.

3. Helyezze el a mosogatógépet úgy, hogy oldalai, illetve hátlapja nekifeküdjenek a szomszédos bútoroknak, falaknak. A készülék egybefüggő munkalap alá is beszerelhető (lásd *Beszereleési útmutató*).

4. A hátsó lábak magasságának beállításához a mosogatógép alsó, elülső, középső részén található piros színű hatszögletű csavarjait állítsa be egy 8 mm-es hatszögletű csavarkulccsal – a magasság növeléséhez csavarja az óramutató járásával megegyező, a magasság csökkentéséhez pedig az óramutató járásával ellentétesen. (lásd a dokumentációhoz mellékelt *beépítési útmutatót*).

Tanácsok az első mosogatáshoz

A beszerelés után távolítsa el a kosarakra helyezett betéteket és a felső kosáron lévő elasztikus tartóelemeket (*ahol van*).

Vízlágyító beállítások

Az első mosogatás elindítása előtt állítsa be a hálózati vízkeménységet. (lásd *Öblítőszer és regeneráló só*).

A vízlágyító-tartály első feltöltésekor vizet kell betölteni, majd töltsön bele kb. 1 kg sót. Ekkor víz folyhat ki a tartályból.

Közvetlenül ezután indítson el egy mosogatási ciklust.



Kizárólag mosogatógépekhez használatos sót használjon.

A betöltés után a SÓHIÁNYJELZŐ lámpa kialszik.

 Amennyiben a sótartályba nem tölt sót, a vízlágyító berendezés és a fűtőszál tönkremehet.

A készülék hangjelzésekkel/dallamokkal jelzi vissza a parancsok végrehajtását: bekapcsolás, ciklus vége stb.

A kezelőpanel/kijelző szimbólumai/jelzőlámpái/világító LED-jei több színnel is tudnak villogni vagy világítani.

Műszaki adatok	
Dimenziões	Szélesség 45 cm. Magasság 85 cm. Mélység 60 cm.
Méret	10 normál teríték
Hálózati víznyomás	0,05 ÷ 1 MPa (0,5 ÷ 10 bar) 7,25 – 145 psi
Tápfeszültség	Lásd adattábla
Teljes felvett teljesítmény	Lásd adattábla
Olvadó biztosíték	Lásd adattábla
 	A készülék megfelel az alábbiuniós irányelveknek: -93/68/EEC (CE Marking) -2006/95/EC (Low Voltage) -2004/108/EC (Electromagnetic Compatibility) -2009/125/EC (Comm. Reg. 1016/2010) (Ecodesign) -2010/30/EC (Energy Labelling) -2011/65/EC (RoHS) -2012/19/CE

Áttekintő nézet

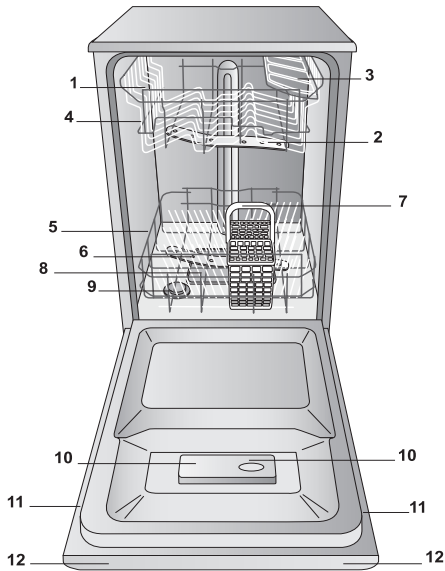

1. Felső kosár
2. Felső permetezőkar
3. Billenőpolc
4. Kosármagasság-szabályozó
5. Alsó kosár
6. Alsó permetezőkar
7. Evőeszköztartó kosár
8. Mosogatósűrő
9. Sótartály
10. Mosogatószeres és öblítőszeres rekesz
11. Adattábla
12. Kezelőpanel

Kezelőpanel

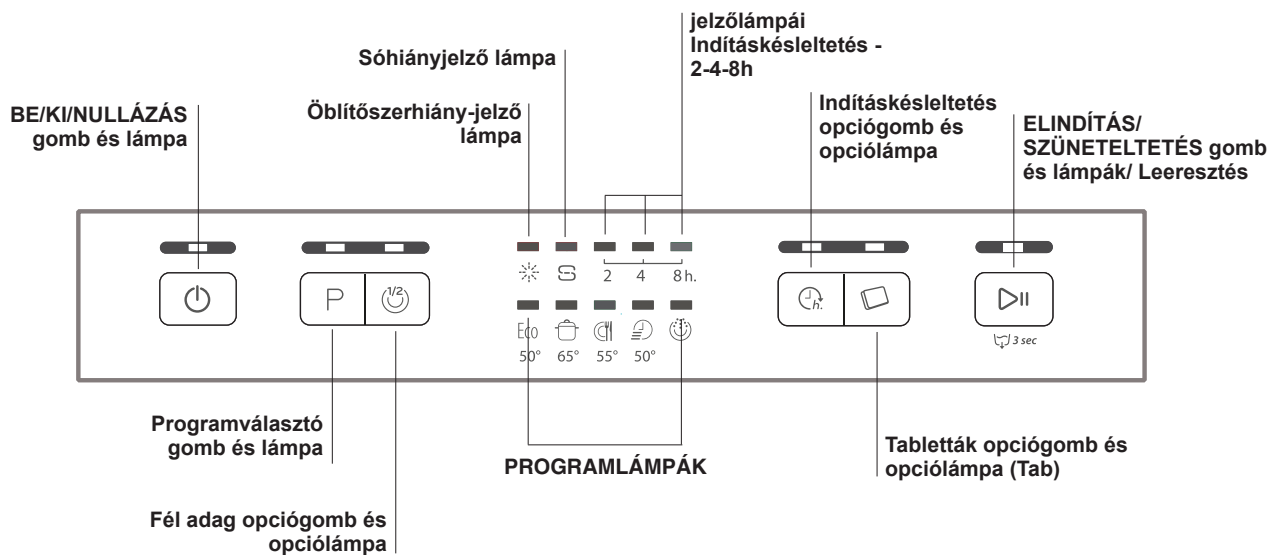

Regeneráló só és öblítőszer

HU

⚠ Kizárólag mosogatógépekhez használatos termékeket használjon. Ne használjon étkezési vagy ipari sókat!
Tartsa be a termék csomagolásán található utasításokat!

⚠ Multifunkciós termék használata esetén mindenképpen tanácsos só betölteni, különösen, ha a víz kemény vagy nagyon kemény. (Tartsa be a termék csomagolásán található utasításokat)!

⚠ Ha nem tölt be se sót, se öblítőszer, a SÓHIÁNYJELZŐ lámpa és az ÖBLÍTŐSZERHIÁNY-JELZŐ lámpa természetesen továbbra is állandó fénnel fog világítani.

A regeneráló só betöltése

A só használata elkerüli az edényeken és a mosogatógép funkcióalkatrészein a VÍZKŐ képződését.

- Ezért fontos, hogy a sótartály soha ne legyen üres.
- Fontos elvégezni a vízkeménység beállítását.

A sótartály a mosogatógép alsó részén található (lásd „Készülék-leírás”), és a következő esetekben kell feltölteni:

- ha a kezelőpanelen kigyullad az SÓHIÁNYJELZŐ lámpa;
- az autonómiát lásd a vízkeménység-táblázatban.

1. Húzza ki az alsó kosarat, és óráiránnyal ellentétesen csavarja le a tartály kupakját.



2. Csak az első használatbavétel alkalmával: a tartályt a pereméig töltsé fel vízzel.

3. Helyezze be a tölcserít* (lásd ábra), és a tartályt töltsé fel a pereméig sóval (kb. 1 kg) – nem baj, ha a víz kicsit túlcserdül.

4. Vegye ki a tölcserít, törölje le a sót a tartály

szájáról, majd becsavarás előtt, folyó csapvíz alatt öblítse el a kupakot.

Javasoljuk, hogy ezt a műveletet minden egyes sóbetöltésnél hajtsa végre.

Jól zárja vissza a kupakot, hogy a mosogatás során a mosogatószer nehegy behatolhasson a tartályba (ez helyrehozhatatlanul tönkretelheti a vízlágyítót).

⚠ Ha sót kell betölteni, akkor ezt tanácsos a mosogatás elindítása előtt elvégezni.

A vízkeménység beállítása

A vízlágyító vízköoldó tökéletes működése érdekében feltétlenül el kell végezni a lakás vízkeménységének a beállítását. A víz keménységéről a hálózati ivóvíz szolgáltatójától kaphat felvilágosítást. A beállított érték egy közepes vízkeménységnek felel meg.

- A BE/KI gombbal kapcsolja be a mosogatógépet.
- A BE/KI gombbal kapcsolja ki a készüléket.
- Nyomja meg háromszor a **INDÍTÁS/SZÜNET** gombot, amíg nem hall egy hangjelzést.
- A BE/KI gombbal kapcsolja be a készüléket.
- A beállított szintű programot jelző lámpa és az öblítőszerhiány-jelző lámpa villog (csak villogó lámpa).
- Nyomja meg a **P** gombot a kívánt öblítőszer-kibocsátás szint kiválasztásához.
- A BE/KI gombbal kapcsolja ki a készüléket.
- Beállítás sikeresen elvégezve!

Vízkeménység-táblázat				Átlagos élettartam-sótartály napi 1 mosogatással
szint	°dH	°fH	mmol/l	hónap
1	0 - 6	0 - 10	0 - 1	7 hónap
2	6 - 11	11 - 20	1,1 - 2	5 hónap
3	12 - 17	21 - 30	2,1 - 3	3 hónap
4	17 - 34	31 - 60	3,1 - 6	2 hónap
5	34 - 50	61 - 90	6,1 - 9	2/3 hét

0°fH és 10°fH között tanácsos nem használni sót.
Az 5-ös program esetén az időtartam hosszabb lehet.

(°dH = német keménységi fok – °fH = francia keménységi fok – mmol/l = millimol/liter)

Az öblítőszer betöltése

Az öblítőszerrel az edények könnyebben száradnak. A öblítőszeres rekeszt akkor kell feltölteni:

- ha a kezelőpanelen/kijelzőn kigyullad az ÖBLÍTŐSZERHIÁNY-JELZŐ lámpa/szimbólum
- amikor az „E” tartály ajtaján lévő optikai jelző sötétről átlátszóvá válik.

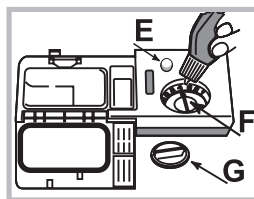

1. A „G” kupak óráiránnyal ellentétesen történő kicsavarásával nyissa ki a rekeszt.

2. Töltsé be az öblítőszer, vigyázva, nehogy mellé menjen. Ha mégis, száraz ronggyal azonnal törölje le!
3. Csavarja vissza a kupakot.

SOHA ne öntse az öblítőszer közvetlenül a mosogatótérbe!

Az öblítőszer-adagolás beállítása

Ha nem elégedett a szárítás eredményével, módosítson az öblítőszer adagolásán. Forgassa el az „F” szabályzó gombot. A mosogatógép típusától függően max. 4 szint állítható be. A beállított érték egy közepes szintnek felel meg.

- amennyiben az edényeken kékes csíkok láthatók, állítsa kisebb értékre (1-2).
- ha az edényeken vízcseppek vagy vízkőfoltok találhatóak, állítsa magasabb értékre (3-4).

Javaslatok

Mielőtt berámolni a kosarakba, távolítsa el az ételmaradékokat az edényekről, és öntse ki a poharokból és edényekből a bennük maradt folyadékot. **Az edényeket nem szükséges folyó víz alatt előblíteni.**

Az edényeket úgy helyezze el, hogy stabilan álljanak, és ne borulhassanak le, az edények fejjel lefelé legyenek elhelyezve, és a homorú vagy domború edényeket ferdén rakja be, hogy a víz elérhesse az összes felületet és utána eltávozhasson.

Ügyeljen arra, hogy a fedelek, fogantyúk, serpenyők és tálcák ne akadályozzák a permetezőkarok forgását. Az apró tárgyakat helyezze az evőeszköztartó kosárba.

A műanyag edényekre és tapadásmentes serpenyőkre vízcseppek gyűlhetnek, ezért a száradási idejük hosszabb, mint a kerámiából vagy acélból készült edényeké.

A könnyű tárgyakat (pl. műanyag edényeket) javasolt a felső kosárba helyezni úgy, hogy ne mozogjanak.

A berámolás után ellenőrizze, hogy a permetezőkarok szabadon el tudnak-e forogni.

Alsó kosár

Az alsó kosárba fazekakat, fedőket, tányérokat, salátástálakat, evőeszközöket stb. lehet berámolni. A nagyobb tányérokat és fedőket a kosár szélein tanácsos elhelyezni.

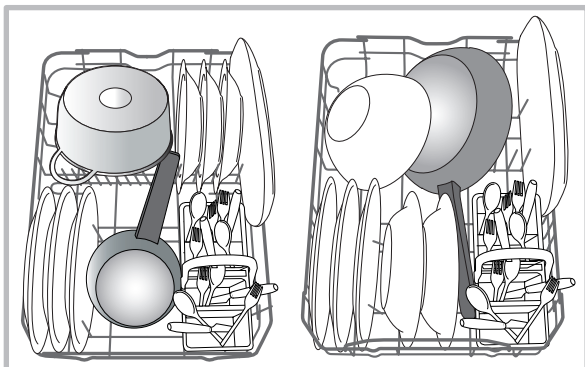

Az erősen szennyezett edényeket javasolt az alsó kosárban elhelyezni, mert ebben a részben a vízsugarak erősebbek és így nagyobb mosogatási teljesítmény elérését teszik lehetővé.

Evőeszköztartó kosár

Az evőeszköztartó kosár felső rácsokkal rendelkezik, melyek segítségével az evőeszközöket jobban el lehet rendezni. **Csak** az alsó kosár elülső részében helyezhető el.

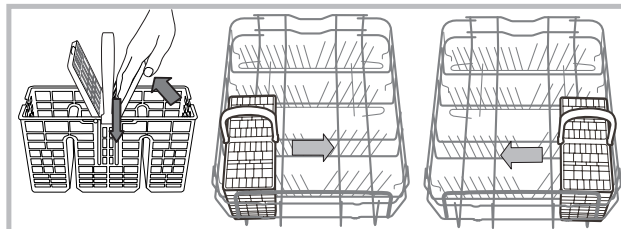

Felső kosár

Rámolja be a kényes és könnyű edényeket: poharak, csészék, kistányérok, mély salátástálak.

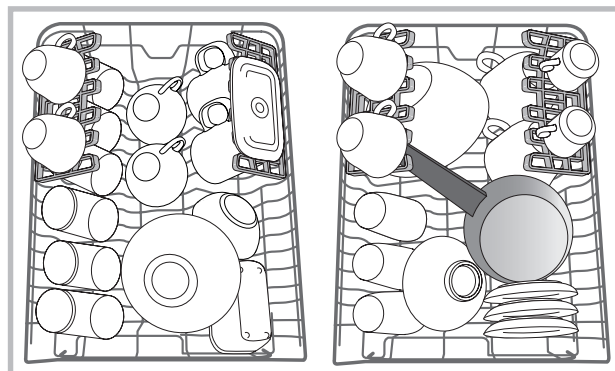

Változtatható helyzetű billenőpolcok

A billenőpolcok három különböző magasságba állíthatók be az edényeknek a kosárban való optimális elrendezése érdekében.

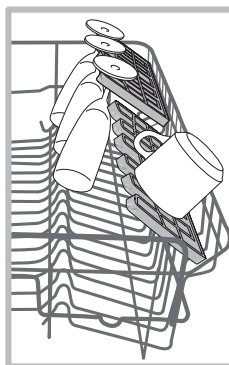

A talpas poharakat a poharak szárának megfelelő kiképzésekbe helyezésével stabilan el lehet rendezni.

A szárítás optimalizálása érdekében növelje a billenőpolcok lejtési szögét. A lejtési szög módosításához emelje fel a billenőpolcot, csúsztassa el egy kissé és állítsa a kívánt helyzetbe.

A felső kosár magasságának beállítása

A felső kosár magassága igény szerint állítható: magas állásba, amikor az alsó kosárba nagy edényeket kíván elhelyezni, alacsony állásba, hogy ki tudja használni a billenőpolcokat, hogy nagyobb helyet biztosítson felfelé.

Soha ne állítsa a magasságot, ha a fiók meg van pakolva.

A kosarat sohasem emelje vagy süllyessze csak egyik oldalánál fogva.

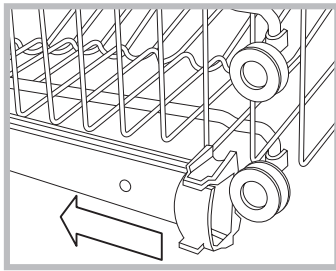

Nyissa ki a vezető sín jobb és bal oldali ütközőit, és húzza ki a fiókot; állítsa lejjebb vagy feljebb, szükség szerint, csúsztassa végig a vezető síneken, amíg az elülső kerekek a helyükre nem kerülnek, majd zárja le az ütközőket *(lásd ábra)*.

Az alábbiak nem tisztíthatók mosogatógépben

- Fából készült evőeszközök és edények.
- Érzékeny díszüvegek, kézzel készített edények és antik és edények. Ezek díszítései nem ellenállóak.
- Forró vízre érzékeny műanyag eszközök.
- Rézből vagy ónból készült eszközök.
- Hamuval, viasszal, kenőzsírral vagy tintával szennyezett eszközök.

Az üvegen lévő dekorációk, az alumínium és ezüst eszközök elszíneződhetnek vagy kifakulhatnak a mosogatási ciklus során. Számos mosogatási ciklus után még egyes üvegtípusok (pl. kristály poharak és tárgyak) is homályossá válhatnak.

Üveg- és egyéb edények károsodása

Okok:

- Az üveg típusa és az üveg gyártási eljárása.
- A mosogatószer kémiai összetétele.
- A mosogatási program vízhőmérséklete és időtartama.

Ajánlott megoldás:

- Használjon a gyártó által mosogatógépben mosható jelzéssel ellátott üveg és porcelán edényeket.
- Alkalmazzon lágy, „edénybarát” mosogatószeret.
- A program befejezése után a lehető leghamarabb vegye ki a poharakat és evőeszközöket a mosogatógépből.

A mosogatószer betöltése

A mosogató eredményessége a mosogatószer helyes adagolásán is múlik – túlzott használatával a mosás nem lesz hatékonyabb, csak a környezetszennyezés lesz nagyobb.

Szennyeződéstől függően egyénileg lehet szabályozni az adagolást.

Általában az átlagosan szennyezett edényekhez a javasolt mennyiség kb. 25g (mosogatópor) vagy 25ml (folyékony mosogatószer). Tabletták használata esetén elegendő egyetlen egy.

Amennyiben az edények nem túl koszosak vagy korábban vízzel el lettek öblítve, csökkentse jelentősen a mosogatószer-adagot.

A jó mosogatósi eredmény érdekében okvetlenül tartsa be a mosogatószerek csomagolási útmutatásait is!

Ha további kérdései vannak, azt javasoljuk, hogy forduljon a mosogatószer-gyártókhöz.

A D gomb segítségével nyissa ki a mosogatószer-adagolót és adagolja be a mosogatószert a programtáblázat szerint:

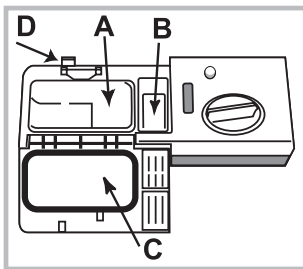

- mosogatópor vagy folyékony mosogatószer: A tartály (mosogatószer) és B (mosogatószer az előmosogatóhoz)

- tabletták: amikor a programhoz 1 szükséges, helyezze be azt az A rekeszbe, és csukja le a C fedelet; ha 2 kell, a másodikat a rekesz mélyére kell tenni.

- Távolítsa el a mosogatószer-maradványokat a rekesz pereméről, és kattanásig csukja le a C fedelet.

A mosogatószer-adagoló programtól függően automatikusan kinyílik az optimális időpontban.

Az úgynevezett kombinált mosogatószerek használata esetén javasolt a TAB opció használata, mely beállítja a mosogatósi programot, hogy mindig a lehető legjobb mosogatósi és szárítási eredményt biztosítsa.

⚠ Csak mosogatógépre való mosogatószert használjon!

NE HASZNÁLJON kézi mosogatószert!

Amennyiben túl sok mosogatószert használ, a ciklus végén a mosandón hab maradhat.

A mosogató és szárítás maximális hatásfokát csak úgy érheti el, ha egyszerre használ mosogatószert, folyékony öblítőszert és regeneráló sót.



Ajánljuk a foszfátmentes és klórmentes mosogatószereket, melyek kevésbé károsítják a környezetet.

A mosogatógép elindítása

1. Nyomja meg az ON/OFF gombot.
2. Nyissa ki az ajtót, és adagolja be a mosószert (lásd A mosogatószer betöltése).
3. Rámoljon be a kosarakba (lásd Berámolás a kosarakba) és csukja be az ajtót.
4. A P gomb nyomogatásával az edények és azok szennyezettségének mértéke alapján válassza ki a megfelelő programot (lásd programtáblázat).
5. Válassza ki a mosogatósi opciókat. (lásd Különleges programok és opciók).
6. Az Indítás/Szüneteltetés gomb megnyomásával indítsa el a programot.
7. A program végén hangjelzés hallható, és a kijelzőn villogni kezd a kiválasztott program lámpája. Az ON/OFF gomb megnyomásával kapcsolja ki a készüléket!
8. Az edények kiszedése előtt várjon néhány percet, hogy nehegy megégesse magát. Az alsó kosárral kezdve rámolja ki a kosarakat.

⚠ Az energiafogyasztás csökkentése érdekében a használat hosszan tartó SZÜNETELÉSÉNEK bizonyos eseteiben a készülék automatikusan kikapcsol.

Amennyiben az edények nem túl koszosak vagy korábban vízzel el lettek öblítve, csökkentse jelentősen a mosogatószer-adagot.

Folyamatban lévő mosási ciklus módosítása

Ha hibát követett el a mosási ciklus kiválasztása közben, lehetősége van a ciklus módosítására, ha az nem rég indult el: nyomja meg hosszan az KI/BE gombot, mire a készülék kikapcsol. Kapcsolja vissza a gépet a KI/BE kapcsolóval, és válassza ki az új mosási ciklust a kívánt opciókkal; indítsa el a mosási ciklust az INDÍTÁS/SZÜNET gombbal.

Plusz edények bepakolása

A gép kikapcsolása nélkül nyissa ki az ajtót, közben ügyeljen a távozó gőzre, és helyezze az edényeket a mosogatógépbe. Csukja be az ajtót, majd nyomja meg az INDÍTÁS/SZÜNET gombot, és a ciklus onnan folytatódik, ahol megszakította.





Véletlen megszakítás

Ha az ajtót kinyitják a mosási ciklus közben, vagy áramkimaradás történik, a ciklus leáll. Ha az ajtót becsukta, vagy helyreállt az áramellátás, az INDÍTÁS/SZÜNET gomb megnyomásával onnan folytathatja a ciklust, ahol az megszakadt.

Programok

HU

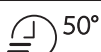
A programok adatai az EN 50242 európai szabvány szerinti laboratóriumi körülmények között mért értékek.
A különböző alkalmazási körülményektől függően a programok időtartama és adatai változhatnak.

Program	Szárítás	Opciók	Program időtartama	Vízfogyasztás [l/ciklus]	Energiafogyasztás [kWh/ciklus]
1. Gazdaságos	Igen	Start Delay - Half Load - Tab	03:00	10	0,83
2. Intenzív 	Igen	Start Delay - Half Load - Tab	02:30	14	1,3
3. Normál 	Igen	Start Delay - Half Load - Tab	02:00	13,5	1,15
4. Gyors (Rapid) 	Nem	Start Delay - Tab	00:25	8,5	0,5
5. Áztatás 	Nem	Start Delay - Half Load	00:10	4,0	0,01

Javaslatok a program kiválasztásához és a mosogatószer adagolásához

1. Átlagosan szennyezett edények. Általános program, együttes víz- és energiafelhasználás tekintetében a leghatékonyabb. 4 gr/ml**+ 21 gr/ml – 1 tableta (**Az előmosogatás mosogatószer-mennyisége)
2. Az erősen szennyezett edényekhez javasolt program, különösen alkalmas sütőtálak és serpenyők mosogatására (kényes darabokhoz nem alkalmas). 25 gr/ml – 1 tableta
3. Normál szennyezettségű edények és fazekak. 4 gr/ml**+ 21 gr/ml – 1 tableta
4. Gyors ciklus az alig szennyezett edényekhez, melyekre nem száradt rá az étel. (2 terítékhez ideális) 21 gr/ml – 1 tableta
5. A később elmosogatni kívánt edényekhez. Nincs mosogatószer

Készletléti fogyasztás: Bekapcsolva hagyott mód fogyasztása: 5 W - Kikapcsolt mód fogyasztása: 0,5 W

Különleges programok és opciók

Megjegyzés:

a "Gyors" program maximális hatékonyságát úgy érheti el, ha betartja a terítékek meghatározott számát.

Ha kevesebbet szeretne fogyasztani, a mosogatógépet tele töltettel használja.

Megjegyzés a vizsgáló laboratóriumok számára: az EN összehasonlító vizsgálatainak körülményeivel kapcsolatos információkért írjon a következő címre: contact@whirlpool.com

Mosogatási opciók

Amennyiben egy opció nem kompatibilis a kiválasztott programmal, (lásd programtáblázat) azt a megfelelő lámpa háromszor egymás után történő gyors felvillanása és két sípszó jelzi.



Opciók Indításkésleltetés (Start Delay)

A program indulását **2, 4 vagy 8** órával lehet késleltetni:

1. A kívánt mosogatási program és egyéb esetleges opciók kiválasztását követően nyomja meg az INDÍTÁSKÉSLELTETÉS gombot: a lámpa kigyullad.

2. A kívánt indítás kiválasztásához nyomogassa az INDÍTÁSKÉSLELTETÉS gombot – a lámpái 2 óra, a lámpái 4 óra, majd a lámpái 8 óra egymás után kigyulladnak.

Az INDÍTÁSKÉSLELTETÉS gomb végső megnyomásával az opció kiválasztása törlődik és a lámpa kialszik.

3. A kiválasztás után a INDÍTÁS/SZÜNETELTETÉS gomb megnyomásával indítható a visszazámlálás. A kiválasztott késleltetési időhöz tartozó jelzőfény és a Start/Szünet gomb (folyamatosan) világít.

4. Ha az idő lejárt, az INDÍTÁSKÉSLELTETÉS lámpa kialszik, és a program elindul.

Az INDÍTÁSKÉSLELTETÉS kiválasztásának törléséhez nyomogassa az INDÍTÁS/SZÜNETELTETÉS gombot.

 **Az indításkésleltetést elindított ciklus esetén nem lehet beállítani.**



Fél adag opció (Half Load)

Abban az esetben, ha kevés a mosandó edény, válassza a fél adag funkciót, mellyel vizet, energiát és mosogatószert spórolhat meg. Válassza ki a programot, nyomja le a FÉL ADAG gombot, és a lámpa kigyullad.

A FÉL ADAG gomb újabb megnyomásával az opció kiválasztása törölhető.



Ne feledje felére csökkenteni a mosogatószert mennyiségét.



Opciók Multifunkciós tabletták (Tab)

Ezzel az opcióval a mosogatás és szárítás eredménye optimális lesz.

Multifunkciós tabletták használata esetén nyomja meg a MULTIFUNKCIÓS TABLETTÁK gombot, mire a megfelelő lámpa kigyullad.



A „Multifunkciós tabletták” opció kiválasztásával a programidő hosszabb lesz.



Leeresztés

Az aktív ciklus leállításához és törléséhez a Leeresztés funkció használható.

Az INDÍTÁS/SZÜNET gomb hosszú megnyomásával aktiválható a LEERESZTÉS funkció. Az aktív ciklus leáll és a mosogatógép leereszti a benne lévő vizet.

Karbantartás és tisztítás

HU

A víz elzárása, és a készülék áramtalanítása

- A vízvesztések elkerülése érdekében minden mosogatás után zárja el a vízcsapot!
- Ha a készüléken tisztítást vagy karbantartást végez, húzza ki a dugót a konnektorból!

A mosogatógép kitisztítása

- A kezelőpanel külső felülete súrolószert nem tartalmazó vízzel átítatott ronggyal tisztítható. Ne használjon oldó- vagy súrolószereket!
- A belső mosogatótér faláról az esetleges foltokat ecetes vízzel átítatott ronggyal lehet lemosni.

A kellemetlen szagok elkerülése

- Az ajtót mindig csak félig csukja be, hogy a pára nehogy bepohadjon!
- Rendszeresen tisztítsa meg egy nedves szivaccsal az ajtót, illetve a mosogatószeres rekeszek megfelelő zárását biztosító kerületi tömítéseket! Így eltávolíthatók az ételmaradékok, melyek elsődlegesen felelősek a kellemetlen szagokért.

A permetezőkarok tisztítása

Előfordulhat, hogy ételmaradékok tapadnak a permetezőkarokra, és eltömészik a permetezőnyílásokat: időnként ajánlatos ellenőrizni, és egy nem fémes szivaccsal megtisztítani.

Mind a két permetezőkar leszerelhető.

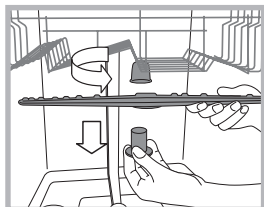

A felső permetezőkar leszereléséhez csavarozza ki óráiránnyal ellentétesen a műanyag szorítócsavart!

A felső permetezőkart a furatokkal felfelé kell felszerelni.

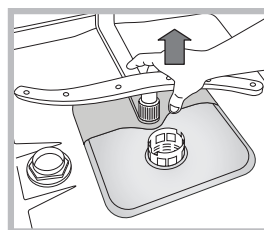

Az alsó permetezőkart lefele húzva lehet kiszedni.

A bemenővíz-szűrő tisztítása

Ha a vízcsövek újak vagy sokáig nem használták őket, a csatlakoztatás előtt folyassa a csapot mindaddig, míg a víz tiszta és szennyeződésmentes nem lesz. Enélkül az óvintézkedés nélkül fennáll a veszélye, hogy a víz belépésének helye eltömődik és a mosogatógép megrongálódik.

 Rendszeresen tisztítsa meg a csap kimeneténél elhelyezett bemenővíz-szűrőt.

- Zárja el a vízcsapot.
- Csavarja le teljesen a vízbevezetőcső végét, vegye ki a szűrőt, és óvatosan tisztítsa meg folyó vízszugár alatt.
- Helyezze vissza a szűrőt, és csavarja vissza a csövet.

A szűrők tisztítása

A szűrőblokkot három szűrő alkotja, melyek a víz visszaforgatása mellett kiszűrik az ételmaradékokat a mosogatóvízből: a mosogatás eredményességéhez a szűrőket meg kell tisztítani.

 Rendszeresen tisztítsa meg a szűrőket!

 A mosogatógépet ne használja szűrők nélkül, illetve kikötött szűrőberendezéssel!

• Néhány mosás után ellenőrizze a szűrőblokkot, és szükség esetén az alábbi utasítások betartásával, folyó csapvíz alatt, nem fémes kefével tisztítsa meg alaposan:

1. A C kör alakú szűrőt forgassa óráiránnyal ellentétesen, és vegye ki (1. ábra)!
2. Az oldalsó szárnyak könnyed benyomásával vegye ki a B szűrőpoharat (2. ábra)!
3. Csavarozza ki az A inox szűrőtányért (3. ábra)!
4. Ellenőrizze a lefolyónyílást, és távolítsa el az esetleges ételmaradékokat! **SOHA NE TÁVOLÍTSA EL** a mosószivattyú védelmét (különösen a feketét ne) (4. ábra)!

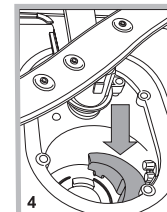
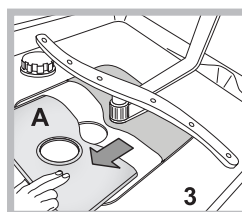
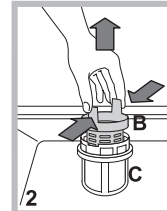
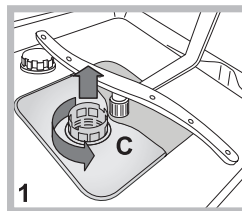

A szűrők megtisztítása után szerelje össze ismét a szűrőblokkot, és megfelelően illessze vissza a helyére – az egység a mosogatógép megfelelő működéséhez nélkülözhetetlen.

Hosszú távollét esetén

- Áramtalanítsa a készüléket, és zárja el a vízcsapot!
- Hagyja résnyire nyitva az ajtót!
- Megérkezésakor indítson el egy üres mosogatást!

Amennyiben a készülék működésében rendellenességet észlel, mielőtt a szervizhez fordulna, ellenőrizze a következő pontokat!

Rendellenességek:	Lehetséges okok / elhárításuk:
A mosogatógép nem indul vagy nem reagál a parancsokra.	<ul style="list-style-type: none"> • A vízcsap nincs nyitva. • A BE/KI gombbal kapcsolja ki a készüléket, és kb. egy perc elteltével indítsa újra, majd állítsa be újra a programot. • A dugó nincs jól bedugva a konnektorba vagy cserélje ki a konnektort • A mosogatógép ajtaja nincs rendesen bezárva.
Az ajtó nem csukódik.	<ul style="list-style-type: none"> • Ellenőrizze, hogy a kosarak ütközésig legyenek behelyezve. • A retesz kioldott; határozott mozdulattal húzza meg az ajtót kattanásig.
A mosogatógép nem ereszt le a vizet.	<ul style="list-style-type: none"> • A mosogatási program még nem ért véget. • A leeresztőcső meg van törve <i>(lásd az „Üzembe helyezés” c. bekezdést).</i> • A mosogató lefolyója el van dugulva. • A szűrőt ételmaradékok dugaszolták el. • Ellenőrizze a leeresztőcső magasságát.
A mosogatógép zajos.	<ul style="list-style-type: none"> • Az edények egymásnak vagy a permétezőkaroknak ütődnek. Helyezze be megfelelően az edényeket és ellenőrizze, hogy a permétezőkarok szabadon forognak-e. • Túlzott habzás: A mosogatószer adagolása nem megfelelő, vagy nem mosogatógéphez való. <i>(lásd a Mosogatószer és a mosogatógép használata bekezdést).</i> Ne mosogassa el kézzel az edényeket.
Az edényeken és poharakon vízkő, vagy fehéres réteg található.	<ul style="list-style-type: none"> • Elfogyott a regeneráló só. • A vízkeménység beállítása nem megfelelő, növelje az értékeket. <i>(lásd a Regeneráló só és öblítőszer bekezdést).</i> • A só- és az öblítőszeres tartály teteje nincs jól becsukva. • Elfogyott az öblítőszer, vagy az adagolása nem elégséges.
Az edények és poharak csíkosak, vagy felületükön kékes bevonat látható.	<ul style="list-style-type: none"> • Az öblítőszer adagolása el van túlozva.
Az edények nincsenek rendesen megszáritva.	<ul style="list-style-type: none"> • A kiválasztott programban nincs szárítás. • Elfogyott az öblítőszer. <i>(lásd a Regeneráló só és öblítőszer bekezdést).</i> • Az öblítőszer-beállítások nem megfelelőek. • Az edények teflon- vagy műanyag edények; néhány csepp víz jelenléte normális.
Az edények nem tiszták.	<ul style="list-style-type: none"> • Az edények nem lettek jól behelyezve • A permétezőkarok nem forognak szabadon, mert az edények akadályozzák a forgásukat. • A mosogatási program nem elég intenzív <i>(lásd a „Programok” c. bekezdést).</i> • Túlzott habzás: A mosogatószer adagolása nem megfelelő, vagy nem mosogatógéphez való. <i>(lásd a Mosogatószer és a mosogatógép használata bekezdést).</i> • Az öblítőszer kupakja nem lett jól bezárva. • A szűrő koszos, vagy el van tömődve <i>(lásd a „Karbantartás és ápolás” c. bekezdést).</i> • Elfogyott a regeneráló só <i>(lásd az „Öblítőszer és só” c. bekezdést).</i> • Győződjön meg róla, hogy a tányérok magassága kompatibilis-e a kosár beállításával. • A permétezőkarok nyílásai el vannak tömődve. <i>(lásd a „Karbantartás és ápolás” c. bekezdést).</i>
A mosogatógép nem kap vizet le van állva és a lámpák villognak	<ul style="list-style-type: none"> • Nincs víz a hálózatban vagy a vízcsap el van zárva. • A vízbevezetőcső meg van törve <i>(lásd az „Üzembe helyezés” c. bekezdést).</i> • A szűrők el vannak tömődve, ki kell őket tisztítani. <i>(lásd a „Karbantartás és ápolás” c. bekezdést).</i> • A leeresztőcső el van tömődve, ki kell tisztítani. • Az ellenőrzések és a tisztítási műveletek elvégzése után kapcsolja ki, majd ismét be a mosogatógépet és indítson el egy új mosogatási ciklust. • Ha a probléma továbbra is fennáll, zárja el a vízcsapot, húzza ki a dugót és lépjen kapcsolatba az ügyfélszolgálatl.

Inštalácia

SK

⚠ Pri prenášaní udržiajte zariadenie podľa možnosti vo zvislej polohe; v prípade potreby ho môžete nakloniť na zadnú stranu.

Pripojenie k rozvodu vody

⚠ Prispôsobenie elektrického rozvodu a rozvodu vody pre inštaláciu musí vykonať kvalifikovaný pracovník.

Prívodná hadica a vypúšťacia hadica vody musia byť nasmerované doprava alebo doľava, aby bola umožnená čo najlepší inštalácia.

Hadice nesmú byť ohnuté alebo pritlačené umývačkou.

Pripojenie hadice pre prívod vody

- Hadicu je potrebné pripojiť ku prípojke vody s veľkosťou 3/4" typu plyn, so studenou alebo teplou vodou (max. 60 °C).
- Nechajte vodu odtiecť, až kým nebude priehľadná.
- Riadne priskrutkujte prívodnú hadicu a otvorte ventil.

⚠ Ak dĺžka prívodnej hadice nebude dostatočná, obráťte sa na špecializovanú predajňu alebo na autorizovaného technika (*viď Servisná služba*).

⚠ Tlak v rozvode vody sa musí pohybovať v rozmedzí hodnôt uvedených v tabuľke Technických údajov; v opačnom prípade by sa mohlo stať, že umývačka nebude fungovať správne.

⚠ Dbajte na to, aby hadica nebola príliš ohnutá alebo stlačená.

Pripojenie vypúšťacej hadice k odpadovému potrubiu

Pripojte vypúšťaciu hadicu do odpadového potrubia s minimálnym priemerom 2 cm. (A)

Prípojka vypúšťacej hadice sa musí nachádzať vo výške od 40 do 80 cm od podlahy alebo od plochy, na ktorej je uložená umývačka.

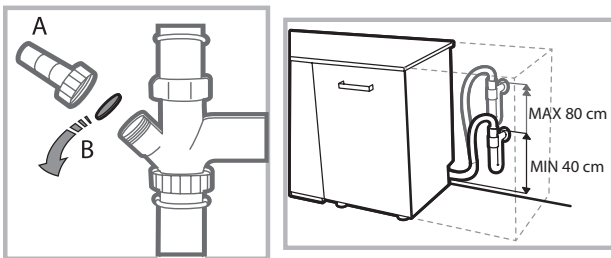

Pred pripojením vypúšťacej hadice k sifónu umývadla odstráňte plastový uzáver (B).

Bezpečnostné opatrenie proti vytopeniu

S cieľom zaručiť, aby nedochádzalo k vytopeniu, umývačka:

- je vybavená systémom, ktorý preruší prívod vody v prípade porúch alebo úniku vody dovnútra umývačky.

Niektoré modely sú vybavené tiež prídavným bezpečnostným zariadením **New Acqua Stop**, ktoré zaručuje ochranu proti vytopeniu aj v prípade pretrhnutia prívodnej hadice.



UPOZORNENIE: NEBEZPEČNÉ NAPÄTIE!

Prívodná hadica vody nesmie byť v žiadnom prípade prerezaná, pretože obsahuje súčasti pod napätím.

Pripojenie k elektrickému rozvodu

Pred zasunutím zástrčky do zásuvky elektrického rozvodu sa uistite, že:

- zásuvka je uzemnená  a že vyhovuje normám;
- zásuvka je schopná zniesť maximálnu záťaž odpovedajúcu menovitému príkonu zariadenia, uvedenému na štítku s menovými údajmi, umiestnenom na vnútornej strane dvierok (*viď kapitola Popis umývačky*);
- napájacie napätie odpovedá hodnotám uvedeným na štítku s technickými údajmi, umiestnenom na vnútornej strane dvierok;
- zásuvka je kompatibilná so zástrčkou zariadenia. V opačnom prípade požiadajte o výmenu zástrčky autorizovaného technika (*viď Servisná služba*), nepoužívajte predlžovacie šnúry ani rozvodky.

⚠ Po inštalácii zariadenia musia kábel elektrického napájania a zásuvka elektrického rozvodu zostať ľahko prístupné.

⚠ Kábel nesmie byť ohnutý ani stlačený.

⚠ V prípade poškodenia musí byť napájací kábel vymenený výrobcom alebo strediskom Servisnej služby, aby sa predišlo akémukoľvek riziku. (*viď Servisná služba*)

⚠ Firma neponesie žiadnu zodpovednosť za následky spôsobené nerešpektovaním uvedených pokynov.

Ustavenie a vyrovnanie do vodorovnej polohy

1. Umiestnite umývačku na rovnú a pevnú plochu. Vyrovajte zariadenie do vodorovnej polohy odskrutkovaním alebo zaskrutkovaním predných nožičiek. Dokonalé vyrovnanie do vodorovnej polohy zabezpečí stabilitu zariadenia a zamedzí vzniku vibrácií a hluku.

2. Po vstavaní umývačky prilepte pod drevenú policu priesvitný samolepiaci pás, chrániaci policu pred prípadným kondenzátom.

3. Je možné umiestniť umývačku tak, aby sa bočnými stenami alebo zadnou stenou dotýkala príslušného nábytku alebo steny. Tento model umývačky môže byť tiež zasunutý pod dlhú pracovnú dosku (*viď Montážne pokyny*).

4. Výška zadnej nožičky sa nastavuje hexagonálnym puzdrom červenej farby, nachádzajúceho sa v spodnej čelnej časti, v strede umývačky, pomocou kľúča s hexagonálnym otvorom s veľkosťou 8 mm. Otáčaním v smere hodinových ručičiek sa výška zvyšuje a otáčaním proti smeru hodinových ručičiek sa výška znižuje. (*viď návod pre vstavenie, priložený k dokumentácii*)

Upozornenia pre prvé umývanie

Po inštalácii odstráňte tampóny umiestnené na košoch a pridržiavacie gumené na hornom koši (*sk sú súčasťou*).

Nastavenie dekalifikátora vody

Pred zahájením prvého umývania nastavte úroveň tvrdosti dodávanej vody. (*vid' kapitola Leštidlo a regeneračná soľ*)

Pri prvom naplnení nádržky dekalifikátora je potrebné použiť vodu a následne je potrebné pridať približne 1 kg soli; je úplne bežné, že určité množstvo vody vytečie.

Bezprostredne potom spustíte jeden umývací cyklus.



Používajte len špecifickú soľ pre umývačky riadu.

Po doplnení soli zhasne kontrolka CHÝBAJÚCA SOĽ.

 Ak nenaplníte zásobník soli, môžete poškodiť dekalifikátor vody a ohrevný článok.

Zariadenie vydáva akustické signály/tóny, ktoré informujú o vykonaní ovládacieho príkazu: zapnutí, ukončení cyklu, atď.

Symbole/kontrolky/LED, ktoré sa nachádzajú na ovládacom paneli/displeji sa môžu meniť z hľadiska farby a môžu blikať, alebo byť rozsvietené stálym svetlom.

Technické údaje	
Rozmery	Šírka 45 cm Výška 85 cm Hĺbka 60 cm
Kapacita	10 štandardných súprav riadu
Tlak vody v prívodnom potrubí	0,05 ÷ 1 MPa (0,5 ÷ 10 bar) 7,25 – 145 psi
Napájacie napätie	Víř štítok s menovitými údajmi
Celkový príkon	Víř štítok s menovitými údajmi
Poistka	Víř štítok s menovitými údajmi
 	Toto zariadenie je v zhode s nasledujúcimi smernicami Európskej únie: -93/68/EEC (CE Marking) -2006/95/EC (Low Voltage) -2004/108/EC (Electromagnetic Compatibility) -2009/125/EC (Comm. Reg. 1016/2010) (Ecodesign) -2010/30/EC (Energy Labelling) -2011/65/EC (RoHS) -2012/19/CE

Popis zariadenia

SK

Celkový pohľad

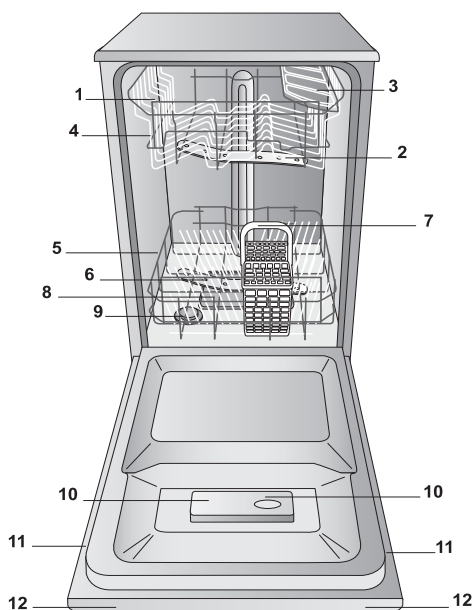

1. Horný kôš
2. Horné ostrekovacie rameno
3. Sklopné držiaky
4. Mechanizmus nastavenia výšky koša
5. Dolný kôš
6. Spodné ostrekovacie rameno
7. Košík na príbory
8. Umývací filter
9. Nádobka na soľ
10. Nádobky na umývací prostriedok a nádržka na leštido
11. Štítok s technickými údajmi
12. Ovládací panel

Ovládací panel

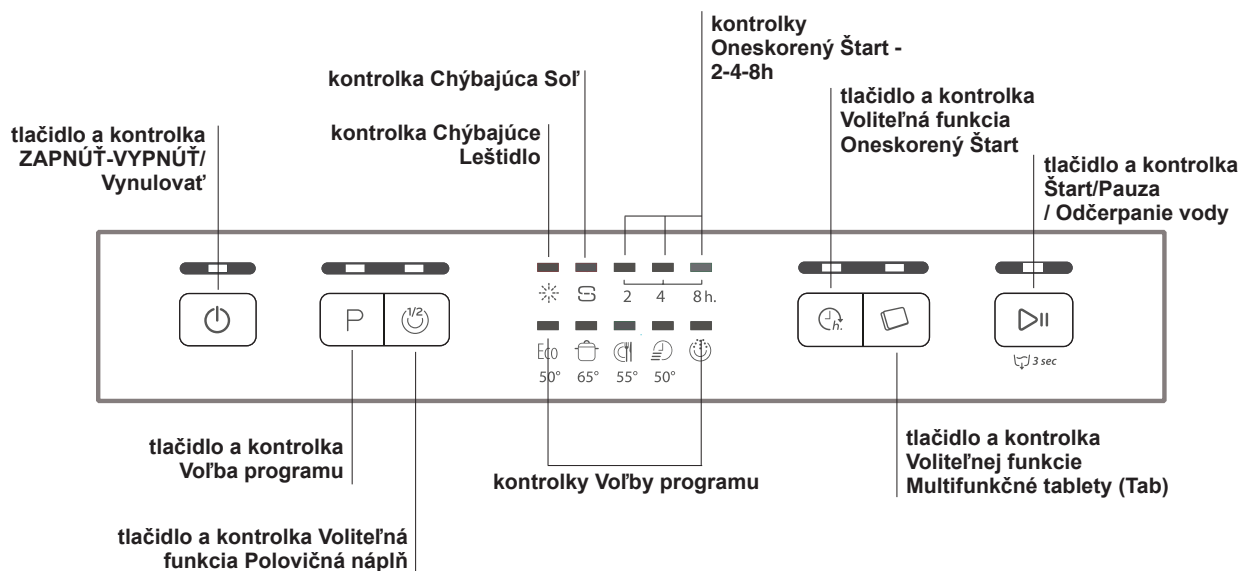

Regeneračná soľ a Leštadlo



SK

⚠ Používajte len špecifické umývacie prostriedky pre umývačky riadu. Nepoužívajte kuchynskú alebo priemyselnú soľ. Dodržujte pokyny uvedené na obale.

⚠ Ak používate viacúčelový prostriedok, aj tak sa odporúča pridať soľ, obzvlášť v prípade, keď je voda tvrdá alebo veľmi tvrdá. (Dodržujte pokyny uvedené na obale).

⚠ Ak nebude pridaná soľ ani leštadlo, je celkom zrejmé, že kontrolky CHÝBAJÚCA SOĽ a CHÝBAJÚCE LEŠTIDLO zostanú rozsvietené i naďalej.

Dávkovanie regeneračnej soli

Použitie soli zabráni vytvoreniu VODNÉHO KAMEŇA na riade a na funkčných častiach umývačky.

* Je dôležité, aby nádobka na soľ nebola nikdy prázdna.

* Je dôležité nastaviť tvrdosť vody.

Nádobka na soľ sa nachádza v spodnej časti umývačky (viď *Papís*) a je potrebné ju naplniť:

- keď na ovládacom paneli bliká kontrolka CHÝBAJÚCE SOĽ ;
- viď autonómia uvedená v tabuľke tvrdosti vody.

1. Vytiahnite dolný kôš a odskrutkujte uzáver nádobky proti smeru hodinových ručičiek.



2. Len pri prvom použití: Naplňte nádobku vodou až po okraj.

3. Umiestnite lievik (viď *obrázok*) a naplňte nádobku na soľ až po okraj (približne 1 kg); vytečenie malého množstva vody je úplne

bežným javom.

4. Odložte lievik, odstráňte zvyšky soli z hrdla; pred zaskrutkovaním uzáveru ho opláchnite pod tečúcou vodou.

Odporúča sa vykonať tento úkon pri každom doplnovaní soli.

Dostatočne dotiahnite uzáver, aby sa do nádobky na soľ počas umývania nedostal umývacie prostriedok (mohlo by tak dôjsť k trvalému poškodeniu dekalifikátora).

⚠ Keď je potrebné doplniť soľ, odporúča sa urobiť to pred zahájením umývania.

Nastavenie podľa tvrdosti vody

Na dosiahnutie dokonalej činnosti zmäkčujúceho dekalifikátora je nevyhnutné nastaviť ho v závislosti na tvrdosti dodávanej vody. Potrebný údaj o tvrdosti vody je možné získať od organizácie, ktorá sa zaoberá dodávkou pitnej vody. Nastavená hodnota odpovedá priemernej tvrdosti vody.

- Zapnite umývačku tlačidlom ZAPNUTIE/VYPNUTIE
- Vypnite ju tlačidlom ZAPNUTIE/VYPNUTIE
- Držte stlačené tlačidlo ŠTART/PAUZA 5 sekúnd, až kým nebudete počuť pípnutie.
- Zapnite umývačku tlačidlom ZAPNUTIE/VYPNUTIE
- Bude blikáť kontrolka programu nastavenej úrovne a kontrolka soli (len blikajúca kontrolka).
- Stlačte tlačidlo P a zvolte požadovanú úroveň tvrdosti (viď *tabuľka tvrdosti*).
- Vypnite ju tlačidlom ZAPNUTIE/VYPNUTIE
- Nastavenie bolo ukončené!

Tabuľka tvrdosti vody				Priemerná autonómia nádobka na soľ pri 1 umývacom cykle denne
úroveň	° dH	° fH	mmol/l	mesiace
1	0 - 6	0 - 10	0 - 1	7 mesiacov
2	6 - 11	11 - 20	1,1 - 2	5 mesiacov
3	12 - 17	21 - 30	2,1 - 3	3 mesiacov
4	17 - 34	31 - 60	3,1 - 6	2 mesiacov
5	34 - 50	61 - 90	6,1 - 9	2/3 týždne

Od 0 ° f do 10 ° f sa odporúča nepoužívať soľ.
Pri nastavení 5 môže dôjsť k predĺženiu doby.

(° dH = tvrdosť v nemeckých stupňoch - ° fH = tvrdosť vo francúzskych stupňoch - mmol/l = milimol/liter)

Dávkovanie leštidla

Leštadlo uľahčuje SUŠENIE riadu. Nádržka na leštadlo sa plní:

- keď na ovládacom paneli/displeji bliká kontrolka/symbol CHÝBAJÚCE LEŠTIDLO
- keď sa optický indikátor, ktorý sa nachádza na dvierkach nádobky „E“, zmení z tmavého na priesvitný.

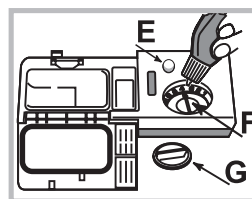

1. Otvorte nádržku otáčaním uzáveru „G“ proti smeru hodinových ručičiek.

2. Nalejte leštadlo tak, aby nepretieklo. Ak k tomu dôjde, očistite ho suchou handrou.

3. Zaskrutkujte naspäť uzáver.

NIKDY nelejte leštadlo priamo

dovnútra umývacieho priestoru.

Nastavenie dávky leštidla

Ak nie ste spokojní s výsledkom sušenia, je možné zmeniť dávkovanie leštidla. Otáčajte regulátorom „F“. Je možné nastaviť až do max. 4 základných úrovní, v závislosti na modeli umývačky. Nastavená hodnota odpovedá priemernej úrovni.

Je možné nastaviť až do max. 4 základných úrovní, v závislosti na modeli umývačky. Nastavená hodnota odpovedá priemernej úrovni.

- ak je na riade modrastý povlak, nastavte nízku hodnotu (1-2)
- ak sú na riade kvapky alebo škvry vodného kameňa, nastavte vyššiu hodnotu (3-4).

Naplňte koše

SK

Rady

Pred plnením odstráňte z riadu zvyšky jedla a vylejte z pohárov a z nádob tekutiny, ktoré v nich zostali. **Oplachovanie pod tečúcou vodou nie je potrebné.**

Riad umiestnite tak, aby zostal bez pohybu, a aby sa neprevrátil. Nádobu musia byť umiestnené otvorom nadol a konkávne alebo konvexné časti musia byť umiestnené do šikmej polohy, aby sa voda mohla dostať k všetkým povrchom a potom z nich odtiecť. Dávajte pozor na to, aby pokrievky, rukoväte, panvice a táčce nebránili otáčaniu ostrekovacích ramien. Malé predmety umiestnite do košíka na príbory.

Plastový riad a panvice z nepriľnavého materiálu majú tendenciu viac zachytávať kvapky vody a preto bude stupeň ich osušenia nižší ako stupeň osušenia keramického alebo oceleového riadu.

Ľahké predmety (ako napríklad plastové nádoby) musia byť podľa možnosti umiestnené do horného koša, a to tak, aby sa nemohli pohybovať.

Po naplnení koša sa uistite, či sa môžu ostrekovacie ramená voľne otáčať.

Spodný kôš

Do spodného koša je možné ukladať hrnce, pokrievky, taniere, šalátové misky, príbory, atď. Taniere a veľké pokrievky je potrebné umiestniť po krajoch koša.

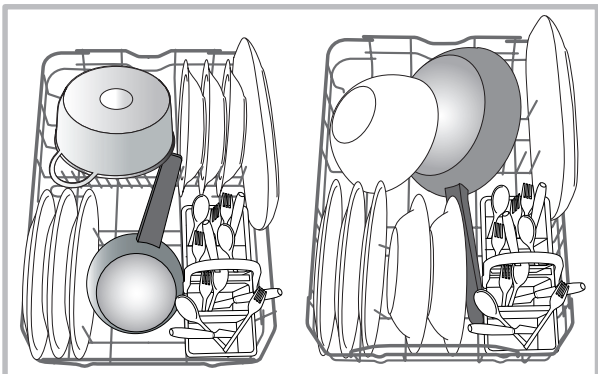

Odporúča sa umiestniť značne znečistený riad do spodného koša, pretože v tejto časti sú prúdy vody energetickejšie a umožňujú dosiahnuť lepšie výsledky umývania.

Košík na príbory

Košík na príbory je vybavený hornými mriežkami pre lepšie umiestnenie príborov. Musí byť umiestnený **výhradne** v prednej časti spodného koša.

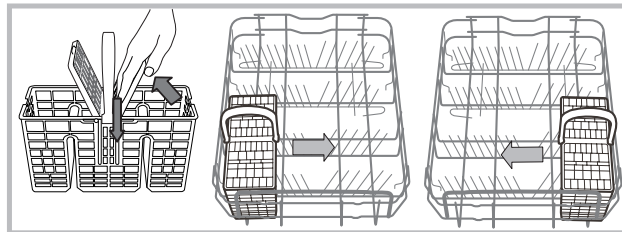

Horný kôš

Naložte doň chýlostivý a ľahký riad: poháre, šálky, podšálky, tanieriky, nízke šalátové misky.

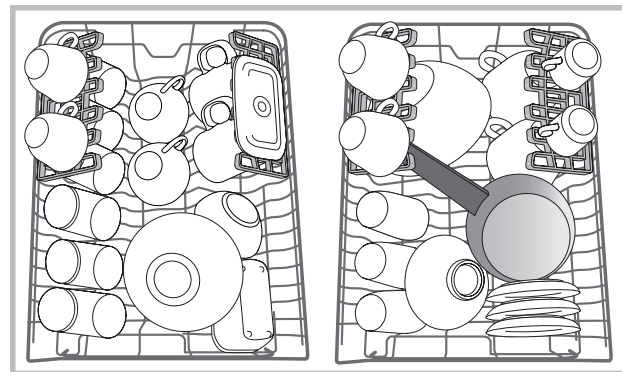

Sklopné držiaky s možnosťou zmeny polohy

Sklopné držiaky je možné umiestniť do troch rôznych výšok kvôli optimalizácii umiestnenia riadu v priestore koša.

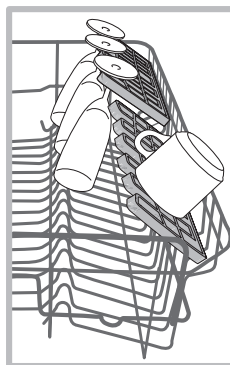

Poháre na stopke je možné umiestniť stabilne na sklopné držiaky, zasunutím stopky pohára do príslušných pozdĺžnych drážok.

Kvôli optimalizácii sušenia nastavte sklopné držiaky tak, aby mali väčší sklon. Pre zmenu sklonu nadvihnite sklopný držiak, mierne ho posuňte a umiestnite do požadovanej polohy.

Nastavenie výšky horného koša

Horný kôš je výškovo nastaviteľný: jeho horná poloha umožňuje umiestnenie nespratného riadu do spodného koša; spodná poloha umožňuje využiť priestor sklopných držiakov a vytvoriť viac priestoru smerom nahor.

Silno odporúčame nikdy nenastavovať výšku v okamihu, keď je zásobník naložený.

NIKDY nezdvíhajte alebo nespúšťajte kôš len na jednej strane.

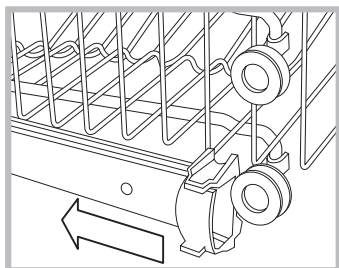

Otvorte ľavú a pravú zarážku vodiacich koľajníc a zásobník vytiahnite; podľa potreby ho nastavte vyššie či nižšie, zatlačte ho pozdĺž vodiacich koľajníc, dokiaľ predné kolieska nie sú na mieste a zatvorte zarážky (pozri obrázok).

Nevhodný riad

- Drevený príbor a riad.
- Chýlostivé dekorované poháre, riad od umeleckých remeselníkov a riad, ktorý je súčasťou antikvariátu. Ich dekorácie totiž nie sú odolné.
- Časti zo syntetického materiálu, ktorý nie je teplotne odolný.
- Medený a cínový riad.
- Riad znečistený popolom, voskom, mazacím tukom alebo atramentom.

Dekorácie na skle, kusy hliníka a striebra by mohli mať počas umývania tendenciu zmeniť farbu a zosvetliť sa. Aj niektoré druhy skla (napr. kryštálové predmety) by sa po opakovaných umývaniach mohli stať matnými.

Škody na skle a riade

Príčiny:

- Druh skla a postup výroby skla.
- Chemické zloženie umývacieho prostriedku.
- Teplota vody odpovedajúca príslušnému oplachovaciemu programu.

Rada:

- Používajte len poháre a porcelán so zárukou od výrobcu, ktorý ich vyhlasuje za umývateľné v umývačke riadu.
- Pre uvedený druh riadu používajte jemný umývacie prostriedok.
- Poháre a príbory vytiahnite z umývačky riadu bezprostredne po skončení umývacieho programu.

Umývací prostriedok a použitie umývačky

SK

Dávkovanie umývacieho prostriedku

Dobry výsledok umývania závisí aj od správneho dávkovania umývacieho prostriedku. Pri prekročení odporúčaného množstva sa účinnosť umývania nezvyší, ale dôjde len k väčšiemu znečisteniu životného prostredia.

Dávkovanie môže byť prispôbené stupňu znečistenia. Obvykle je pri bežnom znečistení potrebné použiť približne 25 g (v prípade práškoveho umývacieho prostriedku), alebo 25 ml (v prípade tekutého umývacieho prostriedku). V prípade použitia tabliet stačí jedna tableta.

Ak je riad málo znečistený, alebo ak bol predtým opláchnutý pod vodou, výrazne znížte množstvo umývacieho prášku.

Pre dosiahnutie dobrého výsledku umývania dodržujte aj pokyny uvedené na obale umývacieho prostriedku.

V prípade ďalších otázok vám odporúčame obrátiť sa na výrobcov umývacích prostriedkov.

Otvorte nádobku na umývací prostriedok tlačidlom **D**; nadávajte umývací prostriedok podľa informácií uvedených v tabuľke programov:

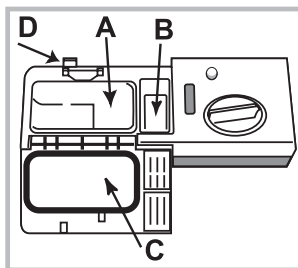

- práškový alebo tekutý: vamičky **A** (umývací prostriedok pre umývanie) a **B** (umývací prostriedok pre predumytie)
- tablety: keď program vyžaduje použitie 1, vložte ju do nádobky **A** a zatvorte veko **C**; keď vyžaduje použitie 2, položte druhú na dno umývacieho priestoru.

Odstráňte zvyšky umývacieho prostriedku z okrajov nádobky a zatvorte veko **C** tak, aby zacvaklo.

Nádobka na umývací prostriedok sa otvorí automaticky vo vhodnom okamžiku, v závislosti na zvolenom programe.

Pri použití kombinovaných umývacích prostriedkov sa odporúča použiť voliteľnú funkciu TABS, ktorá prispôsobí umývací program kvôli dosiahnutiu najlepšieho možného výsledku umývania aj osušovania za každých podmienok.

⚠ Používajte len umývacie prostriedky vhodné pre umývačky riadu.

NEPOUŽÍVAJTE umývacie prostriedky pre umývanie v rukách.

Použitie nadmerného množstva umývacích prostriedkov môže spôsobiť tvorbu peny na konci cyklu.

Účinnejšie umývanie a sušenie je možné dosiahnuť kombinovaným použitím umývacieho prášku, tekutého leštidla regeneračnej soli.



Odporúča sa používať umývacie prostriedky bez fosfátov a bez chlóru, ktoré menej znečisťujú životné prostredie.

Uvedenie umývačky do činnosti

1. Stlačte tlačidlo ZAPNÚŤ-VYPNÚŤ.
2. Otvorte dvierka. Dávkovanie umývacieho prostriedku (vid' *Dávkovanie umývacieho prostriedku*).
3. Naplňte koše (vid' *Plnenie košov*) a zatvorte dvierka.
4. Zvoľte program podľa druhu riadu a stupňa jeho znečistenia (vid' *tabuľka programov*) stlačením tlačidla **P**.
5. Zvoľte možnosti umývania (vid' *Špeciálne programy a Možnosti*).
6. Uvedte zariadenie do činnosti stlačením tlačidla Štart/Pauza.
7. Ukončenie programu je signalizované zvukovými signálmi a blikaním kontrolky zvoleného programu. Vypnite zariadenie stlačením tlačidla ZAPNÚŤ-VYPNÚŤ.
8. Pred vybratím riadu vyčkajte niekoľko minút, aby ste sa nepopálili. Vyprázdňte koše, pričom začínajte od spodného.

⚠ Kvôli zníženiu spotreby elektrickej energie sa zariadenie v určitých podmienkach dlhodobšieho NEPOUŽÍVANIA automaticky vypne.

Ak je riad málo znečistený, alebo ak bol predtým opláchnutý pod vodou, znížte výrazne množstvo umývacieho prostriedku.

Prebieha zmena umývacieho cyklu

Keď počas voľby umývacieho cyklu dôjde k omylu, je možné zmeniť cyklus, ktorý práve začal: po stlačení a pridržaní tlačidla ZAPNÚŤ/VYPNÚŤ dôjde k vypnutiu zariadenia. Vypnite zariadenie tlačidlom ZAPNÚŤ/VYPNÚŤ a zvoľte nový umývací cyklus a akékoľvek požadované možnosti; pre zahájenie cyklu stlačte tlačidlo ŠTART/PAUZA.





Pridanie ďalšieho riadu

Bez vypnutia zariadenia otvorte dvierka, pričom dávajte pozor na vychádzajúcu paru. Umiestnite riad dovnútra umývačky. Zatvorte dvierka a stlačte tlačidlo ŠTART/PAUZA; cyklus bude zahájený z miesta, v ktorom bol prerušený.

Náhodné prerušenie

Pri otvorení dvierok počas umývacieho cyklu alebo pri výpadku elektrickej energie dôjde k zastaveniu cyklu. Po opätovnom zatvorení dvierok alebo po obnovení dodávky elektrickej energie znovu zahájte cyklus z miesta, v ktorom bol prerušený, stlačením tlačidla ŠTART/PAUZA.

Parametre programov sú namerané v laboratórnych podmienkach, v súlade s európskou normou EN 50242. V závislosti na rôznych podmienkach použitia môže dochádzať k zmenám doby trvania a parametrov programov.

Program	Sušenie	Voliteľné funkcie	Doba trvania programu hod:min.	Spotreba vody (l/cyklus)	Spotreba energie (kWh/cyklus)
1. Eco	Áno	Oneskorený štart - Polovičná náplň - Tab	03:00	10	0,83
2. Intenzívne umývanie  65°	Áno	Oneskorený štart - Polovičná náplň - Tab	02:30	14	1,3
3. Normálny  55°	Áno	Oneskorený štart - Polovičná náplň - Tab	02:00	13,5	1,15
4. Rýchly (Rapid)  45°	Nie	Oneskorený štart - Tab	00:25	8,5	0,5
5. Namáčanie  50°	Nie	Oneskorený štart - Polovičná náplň	00:10	4,0	0,01

Pokyny pre voľbu programov a dávkovanie umývacieho prostriedku

1. Normálne špinavý riad. Štandardný program, najúčinnjší s ohľadom na kombinovanú spotrebu energie a vody. 4 g/ml** + 21 g/ml – 1 tableta (**Množstvo umývacieho prostriedku pre predumytie)
2. Odporúčaný program na silno špinavý riad, vhodný najmä na pavnice a kastróliky (nepoužívajte na krehké riady). 25 g/ml – 1 tableta
3. Bežne znečistený riad a hrnce 21 g/ml – 1 tableta
4. Rýchly cyklus, ktorý sa používa pre mierne znečistený riad (Ideálny pre 2 súpravy) 21 g/ml – 1 tableta
5. Riad, ktorý sa bude umývať neskôr. Bez umývacieho prostriedku

Spotreba v pohotovostnom režime: Spotreba v režime left-on: 5 W - spotreba v režime vypnutia: 0,5 W

Špeciálne programy a Voliteľné funkcie

SK

Poznámky:

Najlepšiu účinnosť programov "Rýchly" dosiahnete, ak podľa možnosti dodržíte množstvo uvedených súprav.

Kvôli menšej spotrebe používajte umývačku riadu s plnou náplňou.

Poznámka pre Skúšobné laboratóriá: O informácie o podmienkach vykonania komparatívnej skúšky EN môžete požiadať na adrese: contact@whirlpool.com

Voliteľné funkcie umývania

Ak niektorá možnosť nie je vhodná pre zvolený program (viď tabuľka programov), príslušná LED 3-krát rýchlo zabliká a zaznejú akustické signály.

Voliteľná funkcia Oneskorený štart

Zahájenie programu môže byť odložené o **2, 4 alebo 8** hodín:

1. Po zvolení požadovaného umývacieho programu a prípadných voliteľných funkcií stlačte tlačidlo ONESKORENÝ ŠTART: rozsvieti sa príslušná kontrolka.
2. Zvoľte požadované uvedenie do činnosti postupným stláčaním tlačidla Oneskoreného štartu. Kontrolky 2 hodiny, 4 hodín a 8 hodín sa postupne rozsvietia. Ďalším stlačením tlačidla Oneskorený štart dôjde k zrušeniu voľby voliteľnej funkcie a k zhasnutiu kontrolky.
3. Po výbere procesu sa odpočet spustí akonáhle stlačíte tlačidlo ŠTART / PAUZA. Kontrolka vybrané dĺžky odloženého štartu sa rozsvieti a rovnako tak tlačidlo Štart / Pauza (nastálo).
4. Po uplynutí zvolenej doby kontrolka ONESKORENÝ ŠTART zhasne a bude zahájený program.

Pre zrušenie voľby ONESKORENÉHO ŠTARTU stláčajte tlačidlo ŠTART/PAUZA.

 **Po zahájení cyklu už nastavenie ONESKORENÉHO ŠTARTU nie je možné.**



Voliteľná funkcia Polovičná náplň (Half Load)

Pri umývaní malého množstva riadu je možné zvoliť umývanie polovičnej náplne a ušetriť tak vodu, energiu a umývací prostriedok. Zvoľte program stlačením tlačidla POLOVIČNÁ NÁPLŇ; rozsvieti sa príslušná kontrolka. Ďalšie stlačenie tlačidla POLOVIČNÁ NÁPLŇ zruší túto funkciu.

 **Nezabudnite aj na zmenšenie dávky umývacieho prostriedku na polovicu.**



Voliteľná funkcia Multifunkčné tablety (tab)

Po zvolení tejto funkcie bude optimalizovaný výsledok umývania a osušovania.

Pri použití multifunkčných tabliet stlačte tlačidlo MULTIFUNKČNÉ TABLETY; po jeho stlačení sa rozsvieti príslušná kontrolka.

 **Voliteľná funkcia "Multifunkčné tablety" má za následok predĺženie programu.**



Odčerpávanie vody

Na zastavenie a zrušenie aktívneho cyklu je možné použiť funkciu Odčerpávanie vody.

Pri dlhšom stlačení tlačidla ŠTART/PAUZA dôjde k aktivácii funkcie ODČERPANIE VODY. Aktívny cyklus bude zastavený a voda, ktorá sa nachádza v umývačke, bude odčerpaná.

Uzatvorenie prívodu vody a vypnutie elektrického napájania

- Po každom umytí uzatvorte kohútik prívodu vody, aby ste zabránili jej úniku.
- Pri čistení zariadenia a počas údržby odpojte zástrčku napájacieho kábla zo zásuvky elektrického rozvodu.

Čistenie umývačky

- Vonkajší povrch a ovládací panel môžu byť čistené neabrazívnou utierkou navlhčenou vo vode. Nepoužívajte rozpúšťadlá ani abrazívne prostriedky.
- Stany vnútorného umývacieho priestoru môžu byť vyčistené od prípadných škvŕn utierkou navlhčenou vo vode s malým množstvom octu.

Zabránenie vzniku nepríjemných zápachov

- Dvierka ponechajte zakaždým pootvorené, aby sa zabránilo hromadeniu vlhkosti.
- Pravidelne čistite obvodové tesnenia dvierok a nádobiek na umývací prostriedok s použitím mokrej šponge. Zabráni sa tak hromadeniu zvyškov jedla, ktoré sú hlavnou príčinou nepríjemných zápachov.

Čistenie ostrekovacích ramien

Môže sa stať, že na ostrekovacích ramenách sa zachytia zvyšky jedla a upchajú otvory, z ktorých vyteká voda: z času na čas je potrebné ich skontrolovať a vyčistiť nekovovou kefkou.

Obidve ostrekovacie ramena je možné odmontovať.

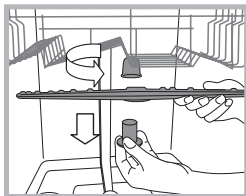

Demontáž horného ostrekovacieho ramena vyžaduje odskrutkovanie plastovej kruhovej matice proti smeru hodinových ručičiek. Horné ostrekovacie rameno je potrebné namontovať späť tak, aby bolo obrátené väčším počtom otvorov smerom nahor.

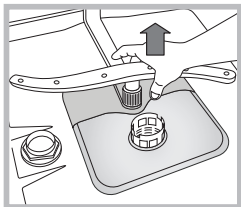

Demontáž spodného ostrekovacieho ramena sa vykonáva jednoduchým zatlačením jazýčkov, nachádzajúcich sa po bokoch a jeho potiahnutím smerom nahor.

Čistenie filtra prívodu vody

Keď sú hadice prívodu vody nové, alebo keď neboli dlhšiu dobu používané, pred pripojením je potrebné nechať odtečť vodu, až kým nebude priehľadná a zbavená nečistôt. Bez uvedeného opatrenia môže dôjsť k upchatiu prívodu vody a poškodeniu umývačky.

Pravidelne čistite vstupný filter rozvodu vody, umiestnený na výstupe z vodovodného kohúta.

- Zatvorte kohútik prívodu vody.
- Odskrutkujte koncovú časť prívodnej hadice vody, odložte filter a opatrne ho vyčistite pod prúdom tečúcej vody.
- Vložte filter späť na pôvodné miesto a zaskrutkujte hadicu.

Čistenie filtrov

Filtračná jednotka je tvorená dvoma filtermi, ktorí čistia vodu z umývania od zvyškov jedla a vracajú ju naspäť do obehu: K zabezpečeniu trvale dobrej funkčnosti je potrebné pravidelne ich čistiť.

Pravidelne čistite filtre.

Umývačka nesmie byť používaná bez filtrov alebo s odpojeným filtrom.

Po niekoľkých umývaniach skontrolujte filtračnú jednotku a podľa potreby ju vyčistite pod tečúcou vodou. Pomôžte si pritom nekovovou kefkou a postupujte pritom nasledovne:

1. Pootočte valcový filter C proti smeru hodinových ručičiek a vytiahnite ho (obr. 1).
2. Vytiahnite nádobku filtra B ľahkým zatlačením bočných jazýčkov (obr. 2);
3. Vyvlečte filtračný tanier z nehrdzavejúcej ocele A. (obr. 3).
4. Skontrolujte jamku uloženia a vyprázdňte ju od prípadných zvyškov jedla. **NIKDY NEODSTRAŇUJTE** ochranný kryt umývacieho čerpadla (súčiastka čiernej farby) (obr. 4).

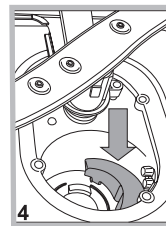
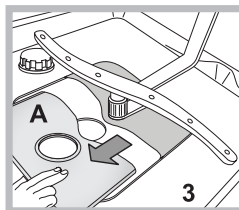
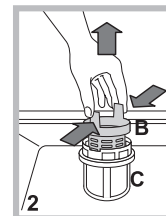
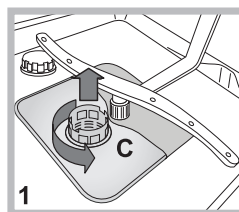

Po vyčistení filtrov namontujte filtračnú jednotku naspäť a umiestnite ju správne do jej uloženia; je to nevyhnutné pre správnu činnosť umývačky.

Opatrenia v prípade dlhodobej nečinnosti

- Odpojte napájací kábel zariadenia zo zásuvky elektrického rozvodu a zatvorte kohútik prívodu vody.
- Nechajte pootvorené dvierka.
- Po opätovnom spustení vykonajte jeden umývací cyklus naprázdno.

Poruchy a spôsoby ich odstránenia

SK

Keď sa na zariadení vyskytnú poruchy v činnosti, skôr, ako sa obrátite na Servisnú službu, skontrolujte nasledujúce body.

Poruchy:	Možné príčiny / Riešenia:
Nedochádza k uvedeniu umývačky do činnosti alebo umývačka nereaguje na ovládacie povely	<ul style="list-style-type: none"> • Je zatvorený kohútik s vodou. • Vypnite zariadenie tlačidlom ZAPNUTIE/VYPNUTIE, zapnite ho znovu po uplynutí približne jednej minúty a znovu nastavte požadovaný program. • Zástrčka nie je dostatočne zastrčená v zásuvke elektrickej siete alebo je potrebné použiť inú zásuvku. • Dvierka umývačky nie sú dostatočne zatvorené.
Nie je možné zatvoriť dvierka	<ul style="list-style-type: none"> • Skontrolujte, či sú koše zasunuté až na doraz. • Došlo k zamknutiu zámku; ráznejšie zatvorte dvierka, až kým nebudete počuť cvaknutie.
Umývačka nevypúšťa vodu.	<ul style="list-style-type: none"> • Umývací program ešte nebol ukončený. • Vypúšťacia hadica je ohnutá (vid' <i>Inštalácia</i>). • Odtokové potrubie umývadla je upchaté. • Filter je upchatý zvyškami jedla. • Skontrolujte výšku vypúšťacej hadice.
Umývačka riadu je hlučná.	<ul style="list-style-type: none"> • Riad naráža vzájomne do seba alebo do ostrekovacích ramien. Umiestnite riad správne a skontrolujte, či sa ostrekovacie ramená otáčajú voľne. • Nadmerné tvorenie peny: Umývací prostriedok nie je vhodne dávkovaný, alebo nie je vhodný pre umývanie v umývačke riadu. (vid' <i>Umývací prostriedok a Použitie umývačky</i>). Nepredumývajte riad ručne.
Na riade a pohároch sa ukladá vodný kameň alebo biely nános.	<ul style="list-style-type: none"> • Chýba regeneračná soľ. • Nastavená tvrdosť vody nie je vyhovujúca; zvýšte hodnoty. (vid' <i>Regeneračná soľ a Leštidlo</i>). • Uzáver nádoby na soľ nie je dobre uzatvorený. • Leštidlo sa minulo, alebo jeho dávkovanie nie je dostatočné.
Na riade a na pohároch sú biele zvyšky alebo modrý povlak.	<ul style="list-style-type: none"> • Dávkovanie leštidla je prebytočné.
Riad nie je dostatočne suchý.	<ul style="list-style-type: none"> • Bol zvolený program bez sušenia. • Leštidlo bolo spotrebované. (vid' <i>Regeneračná soľ a Leštidlo</i>). • Leštidlo nie je dávkované podľa potreby. • Riad je z protipriľnavého materiálu alebo z plastu; výskyt kvapiek vody je úplne bežným javom.
Riad nie je dostatočne čistý.	<ul style="list-style-type: none"> • Riad nie je rozmiestnený správne. • Ostrekovacie ramená sa nemôžu voľne otáčať, pretože sú zablokované riadom. • Umývací program je príliš mierny (vid' <i>Programy</i>). • Nadmerné tvorenie peny: Umývací prostriedok nie je vhodne dávkovaný, alebo nie je vhodný pre umývanie v umývačke riadu. (vid' <i>Umývací prostriedok a Použitie umývačky</i>). • Uzáver leštidla nebol správne uzatvorený. • Filter je znečistený alebo upchatý (vid' <i>Údržba a starostlivosť</i>). • Chýba regeneračná soľ (vid' <i>Regeneračná soľ a Leštidlo</i>). • Uistite sa, že výška tanierov je kompatibilná s nastavením koša. • Otvory ostrekovacích ramien sú upchaté. (vid' <i>Údržba a starostlivosť</i>).
Umývačka nenapúšťa vodu je zablokovaná s rozsvietenými kontrolkami	<ul style="list-style-type: none"> • V rozvode vody nie je voda alebo je zatvorený ventil. • Napúšťacia hadica je príliš ohnutá (vid' <i>Inštalácia</i>). • Sú upchaté filtre; je potrebné ich očistiť. (vid' <i>Údržba a starostlivosť</i>). • Je upchaté vypúšťacie potrubie; je potrebné ho vyčistiť. • Po skontrolovaní a vyčistení vypnite a znovu zapnite umývačku a spustíte nový umývací cyklus. • Ak problém pretrváva, zatvorte prívod vody, odpojte zástrčku a obráťte sa na servisné stredisko.

⚠ Під час переїзду прилад має знаходитися у вертикальному положенні, за необхідності нахилийте його назад.

Водопровідні під'єднання

⚠ Налаштування водопровідних систем має здійснюватися тільки фахівцями.

Труба подачі та шланг зливу води мають дивитись праворуч або ліворуч, щоб забезпечити оптимальне встановлення машини.

Труби не повинні бути зігнутими або здавленими посудомийною машиною.

Під'єднання труби подачі води

- До водорозбірного з'єднання з газовою різьбою 3/4" холодної або гарячої води (макс. 60°C).
- Дати стекти воді, доки вона не стане прозорою.
- Добре закрутити трубу для заправлення і відкрити кран.

⚠ Якщо довжини труби подачі води не вистачає, зверніться у спеціалізовану крамницю або до уповноваженого фахівця (*див. Допомога*).

⚠ Тиск води має перебувати у межі значень, наведених у таблиці технічних даних, в іншому разі посудомийна машина може працювати некоректно.

⚠ Зверніть увагу, щоб труба не утворювала згинів та утисків.

Під'єднання шлангу для зливу води

Під'єднайте зливний шланг до каналізаційного трубопроводу діаметром не менше за 2 см. (A)

Зливний шланг має розташовуватися на висоті від 40 до 80 від підлоги або опірної поверхні посудомийної машини.

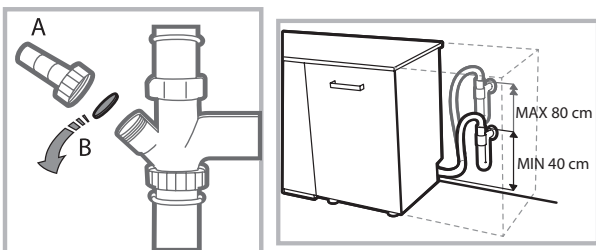

Перш ніж під'єднати зливний шланг до сифону мийки, видаліть пластикову пробку (B).

Захист від затоплення

Щоб унеможливити затоплення, посудомийну машину:

- оснащено системою, яка перериває подачу води в разі порушень в роботі або витоків всередині машини.



УВАГА! НЕБЕЗПЕЧНА НАПРУГА!

Забороняється відрізати трубу подачі води, оскільки у ній містяться частини під напругою.

Підключення до електричної мережі

Перш ніж вставити вилку в електричну розетку, переконайтеся, що:

- розетка має заземлення  у відповідності до встановлених норм;
- розетка розрахована на максимальне навантаження у межах потужності приладу, зазначене у таблиці з характеристиками;
(*див. розділ Опис посудомийної машини*);
- напруга живлення знаходиться в межах значень, вказаних у таблиці з характеристиками на подвійних дверцятах;
- розетка сумісна з штепсельною вилкою приладу. В іншому випадку зверніться до уповноваженого фахівця із проханням замінити вилку (*див. Допомога*); не використовуйте подовжувачі й трійники.

⚠ З встановленої машини має забезпечуватись легкий доступ до шнуру живлення й електричної розетки.

⚠ Шнур живлення не повинен мати згинів або утисків.

⚠ Задля вашої безпеки: пошкоджений шнур живлення має замінитися тільки виробником або його власною службою технічної допомоги. (*Див.Допомога*)

⚠ Компанія знімає з себе відповідальність у разі недотримання вказаних норм.

Розміщення і вирівнювання

1. Встановіть посудомийну машину на рівній та твердій підлозі. Якщо підлога не є ідеально горизонтальною, компенсуйте нерівності за допомогою передніх ніжок – розкручуючи чи закручуючи їх. Належне вирівнювання надає стабільність машині та запобігає вібрації і шуму.

2. Перед вбудуванням посудомийної машини прикріпіть прозору клейку стрічку під дерев'яною полицею з метою захисту від конденсату.

3. Розташуйте посудомийну машину так, щоб бічні стінки або спинка прилягали до найближчих меблів або до стіни. Прилад також можна вбудувати під суцільну робочу поверхню (*див. аркуш з інструкціями з монтажу*).

4. Для налаштування висоти задньої ніжки обертайте червону шестикутну втулку, яка знаходиться у центрі внизу на передній частині машини. Скористуйтеся шестигранним гайковим ключем на 8 мм, обертаючи за годинниковою стрілкою для збільшення висоти та проти годинникової стрілки для її зменшення. (*див.інструкцію з вбудування у додатку до документації*)

Застереження перед першим використанням

Після монтажу вийміть прокладки, розташовані на коробах, а також еластичні гумки для утримання, розташовані на верхньому коробі (де вони наявні).

Налаштування з пом'якшення води

Пер ніж розпочати перше миття, необхідно налаштувати рівень жорсткості води у водопровідній мережі. (див. розділ *Ополіскувач і регенераційна сіль*)

Перше завантаження бачку з пом'якшувачем має відбуватися водою, потім слід засипати приблизно 1 кг солі; деякий витік води є нормальним.

Відразу ж після цього запустити цикл миття.

Використовуйте лише спеціальну сіль для посудомийної машини. Після додавання солі індикатор ВІДСУТНЯ СІЛЬ згасне.

 Відсутність солі в контейнері може викликати ушкодження пристрою пом'якшення води та нагрівального елемента.

Посудомийна машина оснащена звуковими/світловими сигналами, які сповіщають про те, що команда задіяна: увімкнення, кінець циклу, тощо..

Символи/індикатори/світлодіоди, наявні на панелі управління/дисплеї, можуть змінювати колір, блимати або горіти постійним світлом.

Технічні дані	
Розміри	Ширина, см 45 Висота, см 85 Глибина, см 60
Місткість	10 стандартних комплектів посуду
Тиск у системі водопостачання	0,05 ÷ 1мПа (0,5 - 10 бар) 7,25 – 145 psi
Напруга живлення	Див. на табличці з даними
Загальна споживана потужність	Див. на табличці з даними
Запобіжник	Див. на табличці з даними
   	Цей прилад відповідає таким Директивам ЄС: - 2006/95/EC (Про Низьку напругу) -93/68/EEC (CE Marking) -2006/95/EC (Low Voltage) -2004/108/EC (Electromagnetic Compatibility) -2009/125/EC (Comm. Reg. 1016/2010) (Ecodesign) -2010/30/EC (Energy Labelling) -2011/65/EC (RoHS) -2012/19/CE

Опис приладу



Загальний вигляд

UA

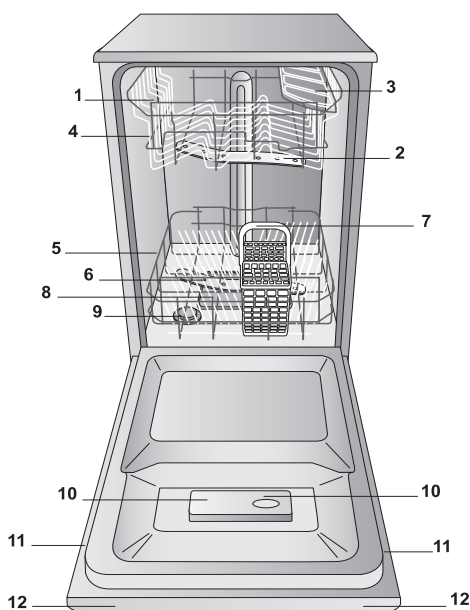

1. Верхній короб
2. Верхній розпилювач
3. Відкидні елементи
4. Регулятор висоти коробу
5. Нижній короб
6. Нижній розпилювач
7. Кошик для приборів
8. Фільтр мийної води
9. Контейнер для солі
10. Ванночки мийного засобу та ємність для ополіскувача
11. Табличка з технічними даними
12. Панель керування

Панель управління

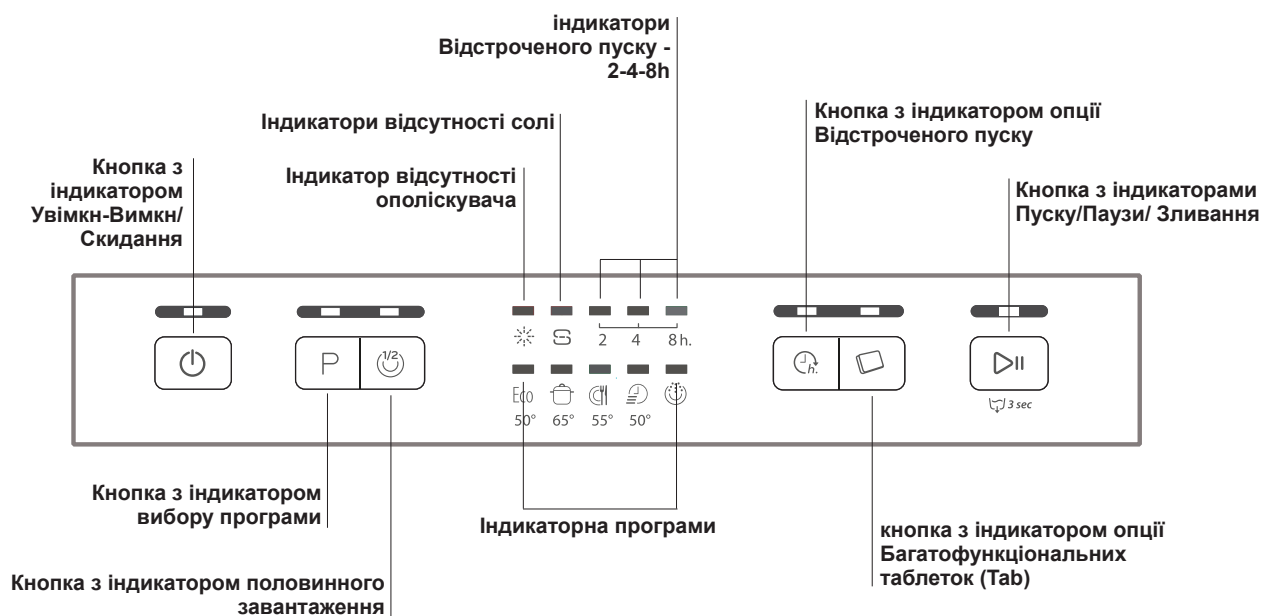

Регенераційна сіль і ополіскувач

UA

⚠ Використовуйте лише спеціальні засоби для посудомийної машини. Не використовуйте харчову або промислову сіль.

(Слідуйте вказівкам на упаковках засобів).

⚠ При використанні багатофункціональних засобів рекомендується протедодання солі, особливо при жорсткій або дуже жорсткій воді. (Слідуйте вказівкам на упаковках засобів).

⚠ Якщо не додавати не сіль, не ополіскувач, вважається за норму увімкнутий стан індикаторів **ВІДСУТНЯ СІЛЬ і **ВІДСУТНІЙ ОПОЛІСКУВАЧ**.**

Як завантажити регенераційну сіль

Використання солі запобігає утворенню НАКИПУ на посуді та на функціональних компонентах посудомийної машини.

- Важливо слідкувати, щоб контейнер для солі не залишався порожнім.
- Важливо виконати налаштування відповідно до жорсткості води.

Контейнер для солі знаходиться у нижній частині посудомийної машини (див. *Опис*) та має заповнюватися:

- коли на панелі управління спалахує індикатор **ВІДСУТНЯ СІЛЬ**;
- див. автономну роботу в таблиці жорсткості води.



1. Витягніть нижній короб та розкрутіть ковпачок контейнеру для солі проти годинникової стрілки.

2. Тільки при першому використанні: заповніть бак водою до країв.

3. Розташуйте лійку (див. малюнок) та заповніть контейнер сіллю до країв (близько

1 кг); невеличкі виплески води є нормальними.

4. Вийміть лійку, видаліть залишки солі з носиків, обполосніть ковпачок під проточною водою і закрутіть його знову.

Рекомендується проводити цю операцію при кожному насипанні солі.

Добре закрутіть ковпачок, щоб запобігти попаданню всередину м'якого засобу під час миття (це може безповоротньо ушкодити пристрій для пом'якшення води).

⚠ Коли необхідно додати сіль, рекомендується виконати дії перед запуском посудомийної машини.

Встановлення жорсткості води

Щоб отримати оптимальні результати пом'якшувача води антинакипину, необхідно виконати налаштування відповідно до ступеню жорсткості води в місцевій мережі водопостачання. Ці дані можна отримати в організаціях-постачальниках комунальних послуг з водопостачання. На заводі машину налаштовано на середню жорсткість води.

• Увімкнути посудомийну машину за допомогою кнопки **УВІМКН/ВИМКН**

• Вимкнути кнопкою **УВІМКН/ВИМКН**

• Натиснути і притримати кнопку **Пуску/Паузи** впродовж 5 секунд, доки не пролунає звуковий сигнал.

• Увімкнути кнопкою **УВІМКН/ВИМКН**

• Блимає номер рівню поточного вибору й індикатор солі (тільки блимальний індикатор).

• Натиснути на кнопку **Р**, щоб вибрати бажаний рівень жорсткості (див. таблицю жорсткості).

• Вимкнути кнопкою **УВІМКН/ВИМКН**

• Налаштування завершено!

Таблиця жорсткості води				Середній автономний режим контейнер для солі з 1 циклом миття у день
ступінь	°dH	°fH	ммоль/л	місяці
1	0 - 6	0 - 10	0 - 1	7 місяці
2	6 - 11	11 - 20	1,1 - 2	5 місяці
3	12 - 17	21 - 30	2,1 - 3	3 місяці
4	17 - 34	31 - 60	3,1 - 6	2 місяці
5	34 - 50	61 - 90	6,1 - 9	2/3 тижні

Якщо значення перебуває у межі від 0°f до 10°f, рекомендується не використовувати регенераційну сіль.
Якщо задано 5, тривалість може збільшитися.

(°dH = жорсткість у градусах за німецькою системою - °fH = жорсткість у градусах за французькою системою - ммоль/л = мілімоль/літр)

Як завантажити ополіскувач

Ополіскувач полегшує СУШІННЯ посуду. Ємність для ополіскувача заповнюється:

- коли на панелі керування спалахує індикатор **ВІДСУТНІЙ ОПОЛІСКУВАЧ**
- коли оптичний індикатор, який знаходиться на дверцятах контейнера "E", переходить з темного у прозорий стан.

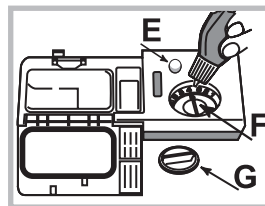

1. Відкрийте ємність, повертаючи кришку "G" проти годинникової стрілки.

2. При додаванні ополіскувача уникайте його переливання через край. У разі переливання витріть сухою ганчіркою.

3. Закрутіть знову кришку.

ЗАБОРОНЯЄТЬСЯ наливати ополіскувач безпосередньо у бак.

Відміряйте дозу ополіскувача

Якщо ви не задоволені результатами сушіння, можна змінити дозу ополіскувача. Оберніть регулятор "F". Залежно від моделі посудомийної машини можна задати до 4-х рівнів. На заводі машину налаштовано на середній рівень.

• якщо на посуді спостерігаються синюваті розведенні, завдайте менші номери (1-2).

• якщо залишаються водяні краплі або плями накипу, завдайте більші номери (3-4).

Як завантажити короби



UA

Рекомендації

Перед звантаженням коробів очистіть посуд від залишків їжі та вилийте із склянок та ємностей наявну рідину. **Немає необхідності у попередньому ополіскуванні під проточною водою.**

Розташуйте посуд і прибори в стійкому положенні, щоб уникнути перегортання, ємності слід завантажувати отвором вгору, а вигнуті або випуклі частини - в поперечному положенні, щоб надати можливості воді досягати всіх поверхонь і вільно стікати.

Слідкуйте, щоб кришки, ручки, сковороди і лотки не заважали обертанню розпилювачів. Розташуйте дрібні речі в кошику для приборів.

Пластиковий посуд і сковороди з антипригарним покриттям більше утримують водяні краплі і тому їх ступень висушування буде нижчим у порівнянні з посудом з кераміки або з неіржавіючої сталі.

Легкі речі (наприклад, пластикові ємності) рекомендовано розташовувати у верхньому коробі таким чином, щоб попередити їх пересування.

Після завантаження посуду переконайтеся, що розпилювачі вільно обертаються.

Нижній короб

У нижньому коробі можна розмістити каструлі, кришки, тарілки, салатниці, столові прибори, тощо. Великі тарілки і кришки краще розташувати з боків коробу.

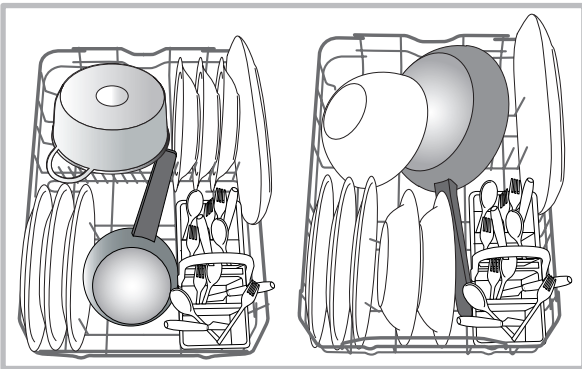

Рекомендується розташувати забруднений посуд у нижній короб, тому що в цьому секторі водяні струмені діють більш енергійно і забезпечують кращі результати миття.

Кошик для приборів

Кошик для приборів оснащений верхніми решітками для їх кращого розташування. Він має розташовуватися **тільки** у передній частині нижнього коробу.

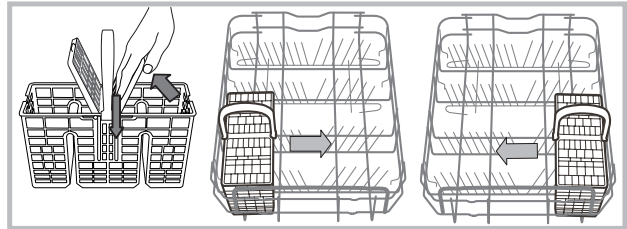

Верхній короб

Призначений для делікатного і легкого посуду: склянок, чашок, блюдець, низьких салатниць.

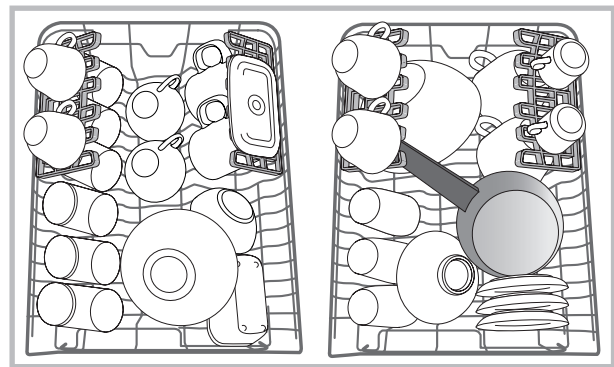

Відкидні елементи зі змінним положенням

Бічні відкидні елементи можуть займати три різні положення за висотою, що дозволяє оптимізувати розташування посуду і приборів у коробі.

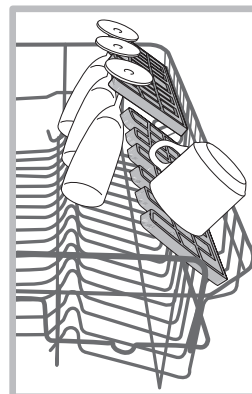

Келихи можна надійно розмістити на відкидних елементах, вставляючи ніжку у відповідні отвори.

Щоб оптимізувати сушіння, слід розташувати відкидні елементи з більшим нахилом. Щоб змінити нахил, підніміть відкидний елемент, злегка протягніть його і розташуйте у бажане положення.

Як відрегулювати висоту верхнього коробу

Верхній короб може регулюватися за висотою: верхнє положення - для розташування посуду великих розмірів у нижньому коробі; нижнє положення - для створення і використання більшого місця вгорі на відкидних елементах.

Нагально не рекомендується регулювати положення полиці по висоті, коли вона навантажена.

НЕ підіймайте та не опускайте короб ТІЛЬКИ з одного боку.

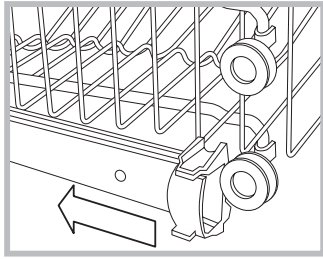

Розкрийте стопори направляючих коробу праворуч та ліворуч та вийміть короб; розташуйте його у верхньому або нижньому положенні, посуňte по направляючих, щоб зайшли також передні коліщата, та закрийте стопори (див. малюнок).

Посуд і столові прибори, не придатні для використання у посудомийній машині

- Дерев'яний посуд і столові прибори.
- Склянки з делікатним декором, посуд народних художніх промислів або антикварний посуд. Такий декор не є стійким.
- Частини з синтетичних матеріалів, не стійких до високих температур.
- Мідний і олов'яний посуд.
- Посуд забруднений попелом, воском, мастилом або фарбою.

Декори на склі, алюмінієві і срібні деталі під час миття можуть змінюватися колір і відбілюватися. Деякі типи скла (напр., речі з хрустала) після багатьох циклів миття можуть стати непрозорими.

Ушкодження скла і посуду

Причини:

- Тип скла і процедура з його обробки.
- Хімічний склад миючого засобу.
- Температура води в програмі ополіскування.

Порада:

- Використовуйте тільки склянки і вироби з порцеляни, для котрих їх виробник гарантує можливість миття в посудомийній машині.
- Використовуйте делікатний миючий засіб для посуду.
- Вийміть склянки і столові прибори з посудомийної машини відразу ж після завершення програми.

Миючий засіб і використання посудомийної машини



UA

Як завантажити миючий засіб

Добрий результат миття залежить також від правильного дозування миючого засобу, у разі його перевищення миття не буде ефективним та, крім того, відбувається забруднення довілля.

Дозування має залежати від рівня забруднення. Зазвичай для нормального забруднення слід використовувати 25 г миючого засобу, у порошку або 25 мл рідкого миючого засобу. Достатнім буде використання однієї таблетки.

Якщо посуд не дуже забруднений або попередньо обполіснений у воді, значно зменшіть дозу миючого засобу.

Для оптимального результату миття дотримуйтесь інструкцій, наведених на упаковці з миючим засобом.

В разі додаткових запитань ми радимо звернутися до виробників миючих засобів.

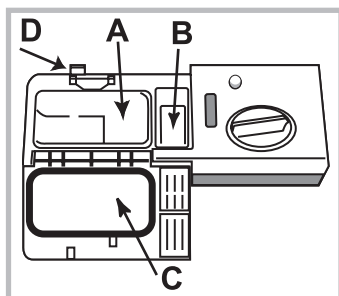

Відкрийте ємність з миючим засобом за допомогою кнопки **D**; відміряйте миючий засіб відповідно до таблиці з програмами:

- порошковий або рідинний: ванночки **A** (миючий засіб для миття) і **B** (миючий засіб для попереднього миття)
- таблетки: якщо від програми надходить запит

на 1 таблетку, завантажте її у ванночку **A** та закрийте кришку **C**; якщо від програми надходить запит на 2 таблетки, розмістіть другу таблетку на дні баку.

Видаліть залишки миючого засобу з країв ванночки та закрийте кришку **C** (почується клацання).

Ємність з миючим засобом відкривається автоматично у визначений момент залежно від програми.

При використанні комбінованих миючих засобів рекомендується скористатися опцією TAB, яка пристосовує програму миття таким чином, щоб досягти найкращого результату миття і сушіння.

⚠ Використовуйте лише миючі засоби для посудомийних машин.

НЕ КОРИСТУЙТЕСЯ миючими засобами для ручного миття.

Перевищення дози миючого засобу може викликати залишки піни наприкінці циклу.

Найкращі показники миття та сушіння отримуються тільки завдяки використанню комбінованого миючого засобу, рідкого ополіскувача та регенераційної солі.



Рекомендується використовувати миючі засоби, що не містять фосфатів та хлору. Це відповідатиме політиці збереження довкілля.

Як увімкнути посудомийну машину

1. Натисніть на кнопку УВІМКН-ВИМКН.
2. Відчиніть дверцята і відміряйте миючий засіб (див. Як завантажити миючий засіб)
3. Завантажте короби (див. Як завантажити короби) й закрийте дверцята.
4. Виберіть програму відповідно до посуду та ступеню його забруднення (див. Таблицю програм), натискаючи кнопку **P**.
5. Виберіть опції миття. (див. Спеціальні програми й опції).
6. Запустіть миття шляхом натискання на кнопку START/PAUSE (Пуск/Пауза).
7. Про завершення програми сповіщають звукові сигнали і блимання індикатора обраної програми. Вимкніть прилад шляхом натискання кнопки УВІМКН/ВИМКН.
8. Перш ніж виймати посуд з машини, зачекайте декілька хвилин, щоб не обшпаритись. Звільніть короби, починаючи з нижнього.

⚠ З метою заощадження електроенергії, за деяких умов тривалого НЕВИКОРИСТАННЯ машина вимикається автоматично.

Якщо посуд не дуже забруднений або попередньо ополіснений у воді, слід значно зменшити дозу миючого засобу.

Зміна циклу миття, що виконується

Якщо при виборі програми миття була допущена помилка, налаштування можна змінити за умови, що виконання циклу щойно розпочалося: натисніть кнопку вмикання/вимикання. Машина зупиниться. Щоб повернути машину до роботи, знов натисніть кнопку вмикання/вимикання й оберіть новий цикл миття з потрібними налаштуваннями. Запустіть цикл кнопкою START/PAUSE (пуск/пауза).

Додавання посуду

Не вимикайте машину. Відкрийте дверцята, остерегаючись викиду пари, й помістіть посуд у машину. Закрийте дверцята й натисніть кнопку START/PAUSE (пуск/пауза). Цикл відновиться з того моменту, на якому він був перерваний.

Випадкове переривання

Якщо протягом виконання циклу відкриваються дверцята або вимикається живлення, цикл зупиняється. Щоб відновити цикл з того моменту, на якому він був перерваний, закрийте дверцята або зачекайте на ввімкнення живлення й натисніть кнопку START/PAUSE (пуск/пауза).

Програми

UA

Дані щодо програми є лабораторними значеннями, заміряними відповідно до Європейського Стандарту EN 50242. Залежно від різних умов використання тривалість і дані у програми можуть змінюватися.

Програма	Сушіння	Опції	Тривалість програми	Споживання води (л/цикл)	Споживання електроенергії (кВт-год/цикл)
1. Еко	Так	Відстрочений пуск - Half Load - Tab	03:00	10	0,83
2. Інтенсивне  65°	Так	Відстрочений пуск - Half Load - Tab	02:30	14	1,3
3. Звичайне (Daily)  55°	Так	Відстрочений пуск - Half Load - Tab	02:00	13,5	1,15
4. Швидке (Rapid)  50°	Ні	Відстрочений пуск - Tab	00:25	8,5	0,5
5. Замочування 	Ні	Відстрочений пуск - Half Load - Tab	00:10	4,0	0,01

Вказівки щодо вибору програми і дозування миючого засобу

- Звичайно забруднений посуд. Стандартна програма, найбільш ефективна з точки зору економії енергії й витрат води. 4 г/мл**+ 21 г/мл – 1 Таб (**Кількість миючого засобу для попереднього миття)
- Рекомендована програма для сильно забрудненого посуду. Найбільш підходить для сковорідок і каструль (не слід використовувати для делікатного посуду). 25 г/мл – 1 Таб
- Звичайно забруднений посуд. 4 г/мл**+ 21 г/мл – 1 Таб
- Швидкий цикл для миття злегка забрудненого посуду без залишків їжі, що присохли. (Ідеально підходить для 2 приборів). 21 г/мл – 1 Таб
- Застосовується для посуду, який буде митися пізніше. Без миючого засобу

Споживання електроенергії у черговому режимі: Споживання електроенергії в увімкненому режимі: 5 Вт - Споживання електроенергії у вимкненому режимі: 0,5 Вт

Спеціальні програми й опції



UA

Зауваження:

найкращі показники програми «Швидке (Rapid)» отримуються за умови завантаження рекомендованої кількості приборів.

Щоб зменшити споживання енергії і води, повністю завантажуйте посудомийну машину.

Примітка для контрольно-випробних лабораторій: щодо інформації з умов проведення порівняльних випробувань EN, зверніться за адресою: contact@whirlpool.com

Опції миття

Якщо опція не є сумісною з обраною програмою, (див. таблицю програм), відповідний світлодіод тричі спалахне та пролунають звукові сигнали.



Відстрочений пуск (Start Delay)

Можна відстрочити початок програми на **2, 4 або 8** годин:

1. Вибравши бажану програму миття та наявні опції, натисніть кнопку ВІДСТРОЧЕНИЙ ПУСК: індикатор спалахне.
2. Виберіть бажаний пуск, натискаючи послідовно на кнопку Відстроченого пуску, індикатори 2 години, 4 годин та 8 годин спалахують по черзі.

При наступному натисканні на кнопку Відстроченого пуску опція буде скасовано та індикатор згасне.

3. Після вибору процесу і натискання кнопки ПУСК/ПАУЗА розпочнеться зворотний відлік. Увімкнеться індикатор вибраного часового проміжку затримки і підсвічуватиметься кнопка ПУСК/ПАУЗА (постійно).

4. Після вичерпання заданого часу символ ВІДСТРОЧЕНОГО ПУСКУ згасне, і програма розпочне роботу.

Щоб скасувати ВІДСТРОЧЕНИЙ ПУСК, натискайте на кнопку ПУСКУ/ПАУЗИ.

⚠ При вже запущеному циклі неможливо активувати Відстрочений пуск.



Опція Багатофункціональні таблетки (Tab)

За допомогою цієї опції можна оптимізувати результати миття і сушіння.

При використанні багатофункціональних таблеток натисніть кнопку БАГАТОФУНКЦІОНАЛЬНІ ТАБЛЕТКИ, після чого спалахне відповідний індикатор.

⚠ При використанні опції “Багатофункціональні таблетки” тривалість програми збільшиться.



Половинне завантаження (Half Load)

При невеликій кількості посуду можна задати цикл половинного завантаження, заощаджуючи воду, електроенергію та миючий засіб. Виберіть програму та натисніть кнопку ПОЛОВИННОГО ЗАВАНТАЖЕННЯ: індикатор спалахне.

При повторному натисканні на кнопку ПОЛОВИННОГО ЗАВАНТАЖЕННЯ опція буде скасовано.

⚠ Пам'ятайте також про половинну дозу миючого засобу.



Зливання

Для зупинки й відміни активного циклу можна користуватися функцією Drain Out (зливання).

Тривале натискання кнопки START/PAUSE (пуск/пауза) активує функцію DRAIN OUT (зливання). Активний цикл буде зупинений, і вода злита з посудомийної машини.

Догляд та очищення

UA

Виключення води й електричного живлення

- Для запобігання витокам закривайте кран водопостачання після кожного миття.
- Виймайте штепсельну вилку з розетки під час чищення машини та під час робіт з технічного обслуговування.

Чищення посудомийної машини

- Зовнішня поверхня та панель управління мають очищуватися змоченою у воді м'якою не абразивною ганчіркою. Не використовуйте розчинники або абразивні засоби.
- Внутрішній бак можна очистити від плям за допомогою ганчірки, зволоженої у розчині води з оцетом.

Як запобігти неприємним запахам

- З метою уникнення накопиченню вологи залишайте дверцята завжди напіввідкритими.
- Регулярно очищайте зволоженою ганчіркою герметичні прокладки по периметру дверцят і ванночок для мийючих засобів. Такі дії унеможливають накопичення залишків їжі, утворюючих неприємні запахи.

Як чистити розпилювачі

Може трапитися, що залишки їжі залишаються на розпилювачах і закривають отвори, з яких виходить вода: час від часу перевіряйте їх і очищайте неметалевою щіткою. Обидва розпилювача можуть зніматися.

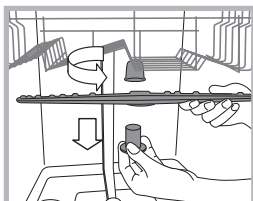

Щоб зняти верхній розпилювач, слід розгвинтити проти годинникової стрілки пластмасову круглу гайку. При встановленні верхнього розпилювача поверніть догори частину з більшою кількістю отворів.

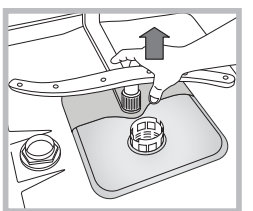

Щоб зняти нижній розпилювач, натисніть на виступи, розташовані по боках, та потяніть його догори.

Очищення фільтра на подачі води

Якщо труби для води є новими або перебувають довгий час без використання, спускайте воду, аж доки вона не стане прозорою. Без цього існує небезпека засмічення місця, де вода надходить у машину, що призведе до ушкодження посудомийної машини.

⚠ Час від часу очищайте фільтр на подачі води, розташований на виході з водопровідного крану.

- Закрийте водопровідний кран.
- Розгвинтіть кінцеву частину труби для подачі води, вийміть фільтр та обережно вимийте його під проточною водою.
- Знову встановіть фільтр та закрутіть трубу.

Очищення фільтрів

Фільтрувальна група складається з трьох фільтрів для очищення води від залишків їжі та повернення її у контур: щоб результати миття були завжди задовільними, необхідно очищати фільтри.

⚠ Регулярно очищайте фільтри.

⚠ Посудомийна машина не має використовуватись без фільтра або з від'єднаним фільтром.

- Через декілька циклів миття перевірте фільтрувальну групу та промийте її під проточною водою у разі необхідності, використовуючи неметалеву щітку. Нижче приведений порядок дій:

1. оберніть проти годинникової стрілки циліндричний фільтр C та вийміть його (мал. 1).
2. Вийміть стакан фільтру B шляхом легкого натискання на бічні ребра (мал. 2);
3. Зніміть тарілку фільтру з неіржавіючої сталі A (мал. 3).
4. Перевірте оглядовий колодязь та видаліть залишки їжі. Ні в ЯКОМУ РАЗІ НЕ ВИДАЛЯЙТЕ захист насосу мийної води (деталь чорного кольору) (мал.4).

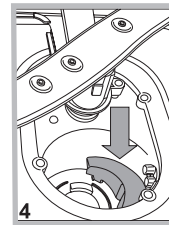
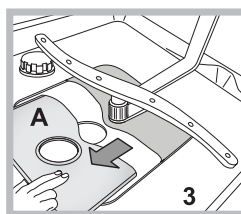
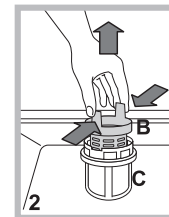
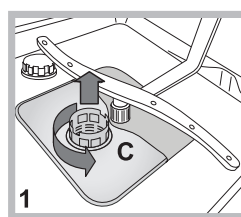

Після очищення фільтрів правильно встановіть фільтрувальний вузол на місце; це важливо для належної роботи посудомийної машини.

В разі тривалої відсутності

- Від'єднайте електричні з'єднання та закрийте водопровідний кран.
- Залиште дверцята напіввідкритими.
- Виконайте цикл миття з незаповненою машиною.

Несправності та засоби їх усунення



UA

При порушеннях в роботі посудомийної машини перевірте такі позиції, перш ніж звертатися по допомогу у Сервісний центр.

Несправності	Можливі причини / Засоби усунення:
Посудомийна машина не розпочинає роботу або не відповідає на команди	<ul style="list-style-type: none"> • Не відкритий водопровідний кран. • Вимкнути машину за допомогою кнопки УВІМКН/ВИМКН, через хвилину знову увімкнути її і перевстановити програму. • Вилка не добре вставлена в електричну розетку о Замінити електричну розетку. • Дверцята посудомийної машини погано закриті.
Дверцята не зачиняються	<ul style="list-style-type: none"> • Переконайтеся, що короби вставлені до упору. • Це спрацювало замикання; енергійно проштовхніть дверцята до відчуття клацання.
З посудомийної машини не зливається вода.	<ul style="list-style-type: none"> • Програму миття ще не завершено. • Перегин зливного шланга (<i>див. Встановлення</i>). • Забився зливний отвір мийки. • Фільтр засмічений залишками їжі. • Перевірити висоту зливного шлангу.
Чутні шуми під час миття.	<ul style="list-style-type: none"> • Посуд стикається між собою або з розпилювачами. Правильно завантажити посуд і перевірити, що розпилювачі вільно обертаються. • Надмірне піноутворення: помилкове дозування м'яючого засобу, або м'яючий засіб не придатний для посудомийної машини. (<i>див. М'яючий засіб і використання посудомийної машини</i>) Не виконувати попереднє миття вручну.
На посуді та склянках помітний вапняний накіп або білуваті розведення.	<ul style="list-style-type: none"> • Як завантажити регенераційну сіль. • Невідповідне налаштування жорсткості води; збільшити значення. (<i>Див. Регенераційна сіль і ополіскувач</i>), • Погано закручена кришка контейнеру для солі і ополіскувача. • Закінчився ополіскувач, або недостатнє його дозування.
На посуді і склянках помітні синюваті розведення.	<ul style="list-style-type: none"> • Надмірна кількість ополіскувача.
Кухонне начиння не виходить досить сухим.	<ul style="list-style-type: none"> • Було задано програму без сушіння. • Закінчився ополіскувач. (<i>див. Регенераційна сіль і ополіскувач</i>), • Помилкове регулювання ополіскувача. • Посуд з антипригарного або з пластикового матеріалу; є водяні краплі є цілком нормальним явищем.
Посуд залишився забрудненим.	<ul style="list-style-type: none"> • Посуд не дуже добре розташований. • Розпилювачі не обертаються через блокування посудом. • Дуже делікатна програма миття (<i>див. Програми</i>). • Надмірне піноутворення: помилкове дозування м'яючого засобу, або м'яючий засіб не придатний для посудомийної машини. (<i>див. М'яючий засіб і використання посудомийної машини</i>) • Кришка ополіскувача не закручена належним чином. • Фільтр забруднений або засмічений (<i>див. Технічне обслуговування і догляд</i>). • Відсутня регенераційна сіль (<i>див. Ополіскувач та регенераційна сіль</i>). • Переконайтеся, що висота тарілок відповідає розмірам короби. • Засмічені отвори розпилювачів. (<i>див. Догляд та очищення</i>).
Посудомийна машина не завантажує воду. заблокована, блимають індикатори	<ul style="list-style-type: none"> • Відсутня вода у водопровідній мережі або закритий кран. • Перегин труби для подачі води (<i>див. Встановлення</i>). • Засмічені фільтри, необхідно очистити їх. (<i>див. Догляд та очищення</i>). • Засмічений зливний отвір, необхідно очистити його. • Після перевірок і очищення вимкнути і знову увімкнути посудомийну машину, щоб запустити новий цикл миття. • Якщо проблема залишається, слід закрити водопровідний кран, вимкнути вилку з електричної розетки і звернутися у сервісний центр.

Вірпул Юроп с.р.л.
– Віале Г. Боргі, 27,
21025 - Комеріо (Варезе), Італія

Whirlpool Europe s.r.l.
- Viale Guido Borghi, 27
- 21025 Comerio (Varese) Italy
www.whirlpool.eu

Установка

RU

⚠ В случае переезда перевозите машину в вертикальном положении. В случае крайней необходимости машина может укладываться задней стороной вниз.

Гидравлические соединения

⚠ Адаптация гидравлической системы для монтажа посудомоечной машины должна выполняться только квалифицированным техником.

Шланги подачи и слива воды могут быть направлены вправо или влево для оптимальной установки машины. Трубы не должны заламываться или сдавливаться машиной.

Подсоединение шланга подачи воды

- Подсоединение к водопроводному крану холодной или горячей воды с резьбой 3/4" (макс. 60°C).
- Дать воде стечь, пока она не станет прозрачной.
- Плотно закрутить шланг подачи и открыть кран.

⚠ Если длина водопроводного шланга будет недостаточной, следует обратиться в специализированный магазин или к уполномоченному сантехнику (см. *Техническое обслуживание*).

⚠ Давление воды должно быть в пределах значений, указанных в таблице Технические данные; в противном случае посудомоечная машина может работать неправильно.

⚠ Обратите внимание, чтобы водопроводный шланг не был заломлен или сжат.

Подсоединение сливного шланга

Подсоедините сливной шланг к сливному трубопроводу с минимальным диаметром 2 см. (A)

Патрубок сливного шланга должен располагаться высоте от 40 до 80 см от пола или от опорной поверхности, на которой установлена посудомоечная машина.

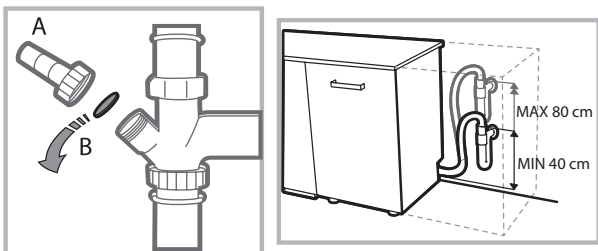

Перед подсоединением сливного шланга к сифону мойки снимите пластиковую пробку (B).

Защита против затопления

Во избежание затопления посудомоечная машина:

- оснащена системой, перекрывающей подачу воды в случае аномалии или внутренних утечек.



ВНИМАНИЕ: ОПАСНОЕ НАПРЯЖЕНИЕ!

Категорически запрещается обрезать шланг подачи воды, так как вдоль него проходят элементы под напряжением.

Электрическое подсоединение

Перед подсоединением вилки машины к электрической розетке необходимо проверить следующее:

- сетевая розетка **должна быть заземлена**  и соответствовать нормативам;
- электрическая розетка должна быть рассчитана на максимальную потребляемую мощность изделия, указанную на заводской табличке, расположенной с внутренней стороны дверцы. (см. *Описание посудомоечной машины*);
- напряжение сети электропитания должно соответствовать данным на паспортной табличке, расположенной с внутренней стороны дверцы машины;
- сетевая розетка должна быть совместима со штепсельной вилкой изделия. В противном случае поручите замену вилки уполномоченному технику (см. *Техническое обслуживание*); не используйте удлинители и тройники.

⚠ Изделие должно быть установлено таким образом, чтобы провод электропитания и электророзетка были легко доступны.

⚠ Сетевой кабель изделия не должен быть согнут или сжат.

⚠ Если сетевой кабель поврежден, во избежание опасности поручите его замену производителю изделия или уполномоченному Центру технического обслуживания. (См. *Техническое обслуживание*)

⚠ Производитель не несет ответственности за последствия несоблюдения перечисленных выше требований.

Расположение и нивелировка

1. Установите посудомоечную машину на ровный и твердый пол. Выровняйте машину, отвинчивая или завинчивая передние опорные ножки до идеально горизонтального положения машины. Точная нивелировка гарантирует стабильность и помогает избежать вибраций, шумов и смещений машины.

2. Перед установкой посудомоечной машины в нишу наклейте прозрачную самоклеящуюся ленту на деревянную плиту для ее защиты от возможного конденсата.

3. Установите посудомоечную машину в нишу кухонного гарнитура, так чтобы сбоков или сзади она прилегала к стене или к кухонным элементам. Изделие также может быть встроено под сплошной столешницей кухонного гарнитура (см. *схему Монтажа*).

4. Отрегулируйте высоту задней опоры, повернув шестигранную красную втулку, расположенную спереди, в центральной нижней части посудомоечной машины, шестигранным разводным ключом с раскрытием 8 мм по часовой стрелке для увеличения высоты и против часовой стрелки для ее уменьшения. *(смотрите инструкции по встраиваемому монтажу, прилагающиеся к документации)*

Предупреждения по первому использованию машины

После монтажа вынуть заглушки, установленные на корзинах, и снять крепежные резинки с верхней корзины *(если имеются)*.

Настройка смягчителя воды

Перед запуском первой мойки задать степень жесткости водопроводной воды. *(см. раздел Ополаскиватель и Регенерирующая соль)*

При первой загрузке бачок смягчителя воды должен заполняться водой, а затем всыпать примерно 1 кг соли; считается допустимым, если вода выходит из краев.

Немедленно запустить цикл мойки.

Используйте только специальную соль для посудомоечных машин.

После загрузки соли индикатор ОТСУТСТВИЕ СОЛИ гаснет.

 Если бачок не будет заполнен солью, смягчитель воды и нагревательный элемент могут повредиться.

Машина оснащена акустическими/звуковыми сигналами, которые предупреждают о выполнении команды: включение, конец цикла и т.п.

Символ/индикаторы на консоли управления/дисплее могут иметь разные цвета, мигать или гореть постоянно.

Изделие:	Посудомоечная машина
Торговая марка:	
Торговый знак изготовителя:	
Модель:	ADP 221
Изготовитель:	WHIRLPOOL EUROPE s.r.l.
Страна-изготовитель:	Сделано в Польше (POLAND)
Загрузка:	10 столовых наборов
Размеры:	ширина 45 см высота 85 см глубина 60 см
Номинальное значение напряжения электропитания или диапазон напряжения:	220-240 V ~
Условное обозначение рода электрического тока или номинальная частота переменного тока:	50 Hz
Давление воды:	0,05-1MPa (0,5-10 bar) 7,25-145 psi
Предохранитель:	См. табличку технических данных на оборудовании
Класс мойки:	A
Класс сушки:	A
Класс энергопотребления:	A+
Потребление электроэнергии:	0,83 кВт/час
Потребление воды за стандартный цикл мойки:	10 л
Класс защиты от поражения электрическим током	Класс защиты I
 IPX0 В случае необходимости получения информации по сертификатам соответствия или получения копий сертификатов соответствия на данную технику, Вы можете отправить запрос по электронному адресу: contact@whirlpool.com .	Оборудование соответствует следующим директивам Европейского Экономического Сообщества: -93/68/EEC (CE Marking) -2006/95/EC («Низкое напряжение») - 2004/108/EC («Электромагнитная совмести-мость») - 2009/125/EC («Comm. Reg. 1016/2010») (Ecodesign) - 2012/19/EU («Утилизация электрического и электронного») - 2010/30/EC (Этикетирование) -2011/65/EC (RoHS) "Упаковка и отдельные ее элементы не предназначены для контакта с пищей"
Дату производства данной техники можно получить из серийного номера, расположенного под штрих-кодом (S/N XXXXXXXXXX * XXXXXXXXXXXX), следующим образом:	- 1-ая цифра в S/N соответствует последней цифре года, - 2-ая и 3-я цифры в S/N - порядковому номеру месяца года, - 4-ая и 5-ая цифры в S/N - числу определенного месяца и года.

Описание изделия



Общий вид

RU

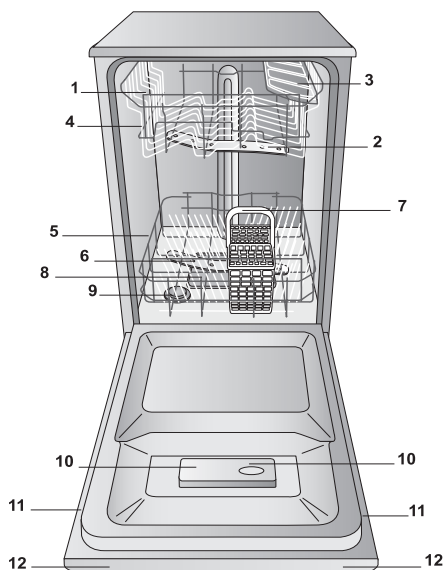

1. Верхняя корзина
2. Верхний ороситель
3. Откидные полки
4. Регулятор высоты корзины
5. Нижняя корзина
6. Нижний ороситель
7. Корзинка для столовых приборов
8. Фильтр мойки
9. Бачок соли
10. Дозаторы моющего средства и дозатор ополаскивателя
11. Паспортная табличка
12. Панель управления

Панель управления

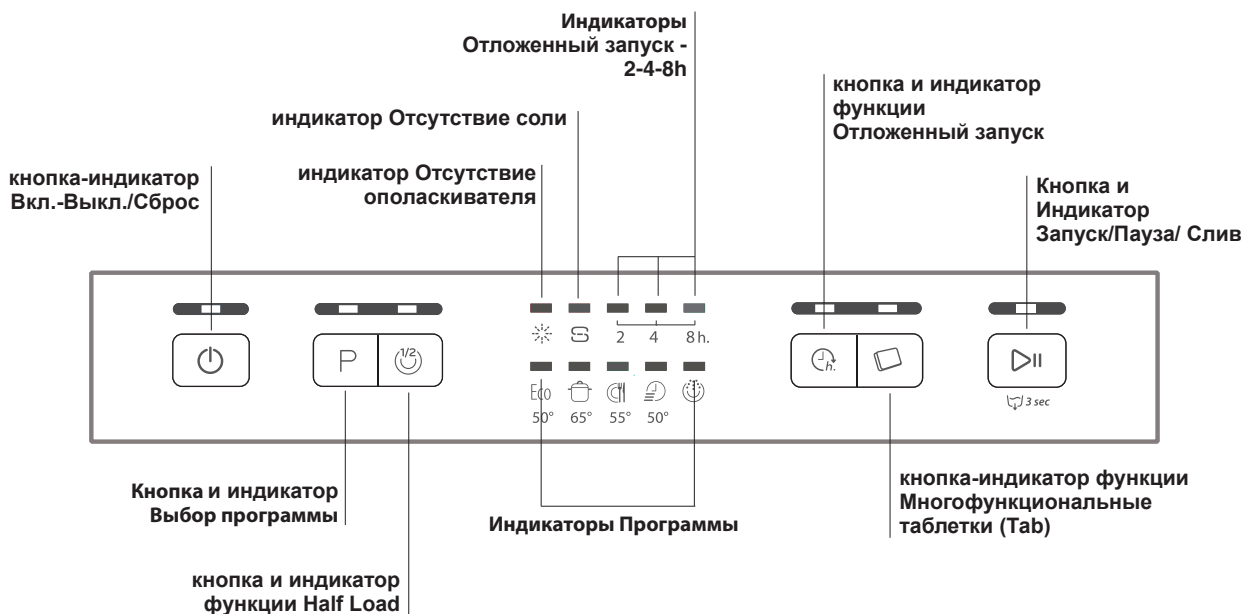

Регенерирующая соль и Ополаскиватель

RU

⚠ Используйте только специальные моющие средства для посудомоечных машин. Не используйте пищевую или промышленную соль.

(Следуйте инструкциям, приведенным на упаковке моющего средства).

⚠ Если Вы используете многофункциональное моющее средство, рекомендуется в любом случае добавить соль, особенно если вода жесткая или очень жесткая. (Следуйте инструкциям, приведенным на упаковке моющего средства).

⚠ В том случае если Вы не добавляете ни соль, ни ополаскиватель, индикаторы **ОТСУТСТВИЕ СОЛИ** и **ОТСУТСТВИЕ ПОПОЛАСКИВАТЕЛЯ** будут всегда гореть, что является нормой.

Загрузка регенерирующей соли

Использование соли предотвращает образование ИЗВЕСТКОВОГО НАЛЕТА на посуде и функциональных компонентах посудомоечной машины.

- Очень важно, чтобы бачок соли был всегда заполнен.
- Очень важно задать жесткость воды.

Бачок соли расположен в нижней части посудомоечной машины (см. Описание) и заполняется:

- когда на консоли управления загорается индикатор **ОТСУТСТВИЕ СОЛИ**;
- см. автономность в таблице степени жесткости воды.

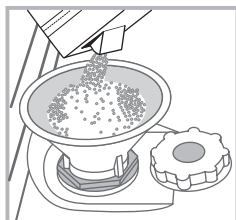

1. Выньте нижнюю корзину и отвинтите крышку бачка против часовой стрелки.
2. Только для первого использования: заполните бачок водой до краев.
3. Вставьте воронку (см. рисунок) и заполните бачок соли до краев (примерно 1 кг); выход воды из емкости является нормальным.

4. Выньте воронку, удалите остатки соли с резьбы; ополосните пробку под струей воды перед ее закручиванием на место. Рекомендуется производить эту операцию при каждой засыпке соли.

Плотно закройте крышку, для того чтобы во время мойки в емкость не попадало моющее средство (может быть непоправимо повреждено устройство смягчения воды).

⚠ При каждой загрузке соли рекомендуется производить данную операцию перед запуском мойки.

Выбор степени жесткости воды

Для достижения максимальной производительности смягчителя воды необходимо производить соответствующую регулировку в зависимости от степени жесткости воды в квартире; все необходимые данные можно получить у организации водоснабжения. Заданное значение соответствует степени жесткости воды.

- Включите посудомоечную машину с помощью кнопки ВКЛ./ВЫКЛ.
- Выключите нажатием на кнопку ВКЛ./ВЫКЛ.
- Удерживайте нажатой кнопку **Запуск/Пауза** в течение 5 секунд, пока не раздастся звуковой сигнал.
- Включите нажатием на кнопку ВКЛ./ВЫКЛ.
- Мигает номер выбранного уровня и индикатор соли (только

мигающий индикатор).

- Нажмите кнопку **P** для выбора степени жесткости (см. таблицу степени жесткости).
- Выключите нажатием на кнопку ВКЛ./ВЫКЛ.
- Настройка завершена!

Таблица жесткости воды				Средняя автономность-Бачок для соли при 1 цикле мойки в день.
уровень	°dH	°fH	ммоль/л	месяцы
1	0 - 6	0 - 10	0 - 1	7 месяцев
2	6 - 11	11 - 20	1,1 - 2	5 месяцев
3	12 - 17	21 - 30	2,1 - 3	3 месяцев
4	17 - 34	31 - 60	3,1 - 6	2 месяцев
5	34 - 50	61 - 90	6,1 - 9	2/3 settimane

От 0°f да 10°f рекомендуется не использовать соль.
При настройке 5 продолжительность цикла может увеличиться.

(°dH = жесткость в немецких градусах - °fH = жесткость во французских градусах - ммоль/л = миллимоль/литр)

Заливка ополаскивателя

Ополаскиватель способствует СУШКЕ посуды. Необходимо долить ополаскиватель в дозатор:

- когда на консоли управления/дисплее загорается индикатор **ОТСУТСТВИЕ ОПОЛАСКИВАТЕЛЯ**
- когда оптический индикатор на окошке бачка "E", меняет свой вид: с затемненного на прозрачный.

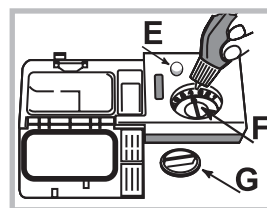

1. Откройте дозатор, повернув крышку "G" против часовой стрелки.
2. Залейте ополаскиватель, избегая перелива. Если Вы случайно пролили ополаскиватель мимо дозатора, удалите излишек сухой тряпкой.

3. Завинтите крышку.

НИКОГДА не заливайте ополаскиватель непосредственно в моечную камеру машины.

Отрегулируйте дозу ополаскивателя

Если Вас не удовлетворяет качество сушки, можно отрегулировать дозу ополаскивателя. Поверните регулятор "F". Можно задать максимум 4 уровня в зависимости от модели посудомоечной машины. Заданное значение соответствует средней степени.

Уровень ополаскивателя можно настроить на **НОЛЬ**. В этом случае ополаскиватель не используется, и индикатор отсутствия ополаскивателя по причине его отсутствия не загорается.

- если на посуде остаются белые разводы, отрегулируйте подачу на меньшее значение (1-2).
- если на посуде остаются капли воды или пятна накипи, отрегулируйте подачу на более высокое значение (3-4).

Загрузите корзины



RU

Рекомендации

Перед загрузкой корзин удалите с посуды остатки пищи, вылейте оставшееся содержимое из стаканов и чашек.

Ополаскивать посуду водой не требуется.

Разместить посуду в посудомоечной машине прочно, чтобы посуда не опрокинулась, установить посуду дном вверх или боком, чтобы вода могла промыть посуду внутри и стекать. Проверить, чтобы крышки, ручки, сковородки и подносы не препятствовали вращению оросителей. Мелкие столовые приборы разместить в корзинке для столовых приборов.

Пластиковая посуда и сковородки с тефлоновым покрытием могут удерживать капли воды, следовательно их сушка может быть менее эффективной по сравнению с посудой из керамики или стали.

Легкую посуду (например, пластиковую) рекомендуется поместить в верхнюю корзину так, чтобы посуда не двигалась. Загрузив посуду, проверьте, чтобы лопасти оросителей могли свободно вращаться.

Нижняя корзина

Нижняя корзина предназначена для кастрюль, крышек, тарелок, салатниц, столовых приборов и т.п. Большие тарелки и крышки рекомендуется размещать с боков корзины.

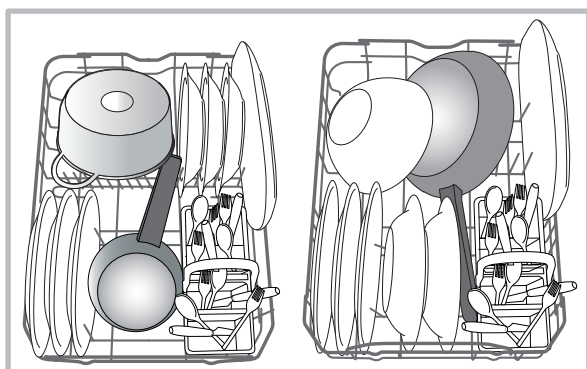

Рекомендуется разместить сильно грязную посуду в нижней корзине, так как в этой части струи воды более сильные и обеспечивают оптимальную мойку посуды.

Корзинка для столовых приборов

Корзинка для столовых приборов раскрывается и перемещается для оптимизации места в нижней корзине. Сверху в ней имеются решетки для более удобного размещения столовых приборов.

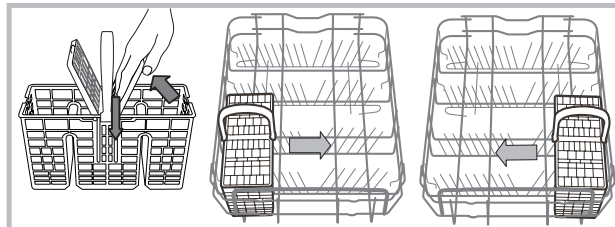

Верхняя корзина

Загрузить хрупкую и легкую посуду: стаканы, чашки, блюдца, мелкие салатницы.

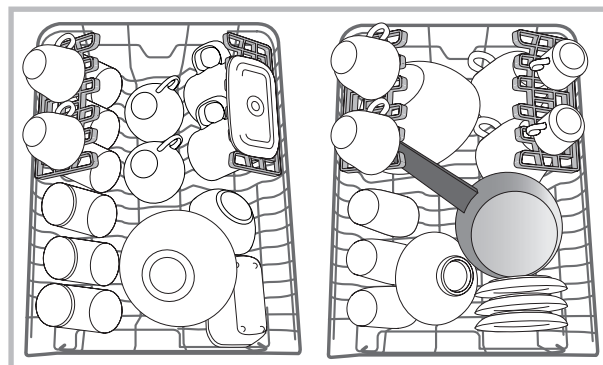

Откидные полки с варьируемым положением

Боковые откидные полки могут быть установлены на трех разных уровнях для оптимизации размещения посуды в корзине.

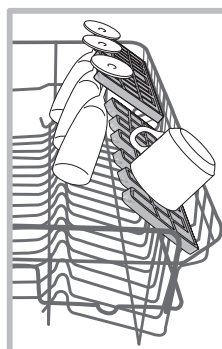

Бокалы можно стабильно поместить на откидные полки, вставив ножку бокала в специальные прорези. Для оптимизации сушки установите откидные полки под самым большим углом наклона. Чтобы изменить угол наклона, приподнять откидную полку, сместить ее и установить в нужном положении.

Регуляция положения верхней корзины

Верхнюю корзину можно регулировать по высоте: когда в нижней корзине требуется разместить крупную посуду; в нижнем положении - для использования места для откидных полок, освобождая больше места сверху.

Настоятельно не рекомендуется никогда не изменять высоты корзины, когда она нагружена.

НИКОГДА не поднимайте и не опускайте корзину, взявшись за нее только с одной стороны.

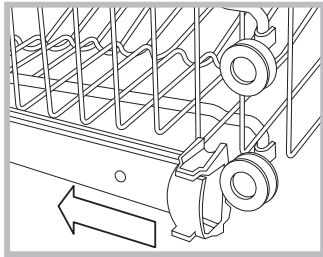

Откройте крепления направляющих корзины справа и слева и выньте корзину. Установите ее вверху или внизу, пропустив ее по направляющим вплоть до входа передних роликов и закройте крепления (см. схему).

Посуда, непригодная для посудомоечных машин

- Деревянные столовые приборы и посуда.
- Деликатная посуда с узорами, посуда ручной работы и антикварная посуда. Узоры такой посуды повредятся в посудомоечной машине.
- Детали из синтетических материалов, неустойчивые к высокой температуре.
- Медная и оловянная посуда.
- Посуда, загрязненная пеплом, воском, смазочными веществами или чернилами.

Узоры по стеклу, алюминиевые и серебряные элементы могут изменить свой цвет и полинять. Некоторые виды стекла (например, хрусталь) после многократной мойки могут стать матовыми.

Повреждение стекла и посуды

Причины:

- Тип и метод изготовления стекла.
- Химический состав моющего вещества.
- Температура воды в программе ополаскивания.

Рекомендации:

- Использовать только стаканы и фарфор, имеющие гарантию производителя для мытья в посудомоечных машинах.
- Использовать моющее вещество, предназначенное специально для посудомоечных машин.
- Вынуть стаканы и столовые приборы из посудомоечной машины как можно скорее по завершении программы.

Моющее средство и использование посудомоечной машины



RU

Загрузка моющего средства

Хороший результат мойки зависит также от правильной дозировки моющего средства, излишек которого не улучшает эффективность мойки, а только загрязняет окружающую среду.

Дозировка зависит от степени загрязнения.

Обычно при обычном загрязнении используется примерно 25 г средства. (порошкового моющего средства) или 25 мл (жидкого). Если используются таблетки, достаточно одной штуки.

Если посуда несильно загрязнена или была предварительно ополоснута водой, значительно сократите дозу моющего средства.

Для качественной мойки соблюдайте инструкции, приведенные на упаковках с моющими веществами.

За дополнительными разъяснениями просим обращаться к производителям моющих средств.

Откройте дозатор моющего средства кнопкой **D**; загрузите моющее средство в соответствии с таблицей программ:

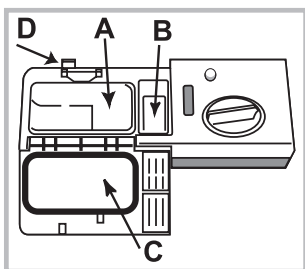

- в порошке или жидкое: в дозаторы **A** (моющее средство) и **B** (средство для предварительной мойки)

- таблетки: если по программе требуется 1 штука, положите таблетку в дозатор **A** и закройте крышку **C**. Если по программе предусмотрено 2 таблетки, положите вторую

на дно машины.

3. Удалите остатки моющего средства с краев дозатора и закройте крышку **C** с щелчком.

Дозатор моющего вещества открывается автоматически в нужный момент в зависимости от программы.

Если используются комбинированные моющие средства, рекомендуется использовать функцию TABS, за счет которой программа обеспечивает оптимальный результат мойки и сушки.

⚠ Используйте только специальные моющие средства для посудомоечных машин.

НЕ ИСПОЛЬЗУЙТЕ моющие средства для ручного мытья посуды.

Излишек моющего средства может оставить следы от пены по завершении цикла.

Оптимальные результаты мойки и сушки достигаются только в случае комбинированного использования моющего средства, жидкого ополаскивателя и регенерирующей соли.



Настоятельно рекомендуем использовать моющие средства, не содержащие фосфатов и хлора, что способствует бережному отношению к окружающей среде.

Запуск посудомоечной машины

1. Нажмите кнопку ВКЛ.-ВЫКЛ.
2. Откройте дверцу и поместите в дозатор моющее вещество (см. *Загрузка моющего средства*).
3. Загрузите посуду в корзины (см. *Загрузка корзин*) и закройте дверцу.
4. Выберите программу в зависимости от типа посуды и степени ее загрязнения (см. *Таблицу программ*), нажав кнопку **P**.
5. Запустите программу кнопкой Пуск/Пауза.
6. Завершение программы отмечается звуковыми сигналами и миганием индикатора программы. Выключите машину кнопкой ВКЛ.-ВЫКЛ.
7. Подождите несколько минут перед тем, как вынуть посуду из машины во избежание ожогов. Выгрузку посуды из машины начинайте с нижней корзины.

⚠ В целях энергосбережения в некоторых случаях **ПРОСТОЯ** машина отключается автоматически.

Если посуда несильно загрязнена или была предварительно ополоснута водой, значительно сократите дозу моющего средства.

Изменение текущего цикла мойки

Если при выборе цикла мойки вы допустили ошибку, изменить настройку можно только в самом начале работы машины. Для этого нажать и удерживать кнопку включения/выключения. Машина прекратит работу. Снова включите машину с помощью кнопки включения/выключения и выберите другой цикл мойки с нужными настройками. Запустите цикл, нажав кнопку START/PAUSE (пуск/пауза).

Добавление посуды

Не отключая машину, откройте дверцу, остерегаясь возможного выброса пара, и поместите посуду в посудомойку. Закройте дверцу и нажмите кнопку START/PAUSE (пуск/пауза). Цикл возобновится с того момента, на котором он был прерван.



Случайное прерывание работы

При открытии дверцы в процессе выполнения цикла мойки или при отключении питания цикл останавливается. Чтобы возобновить цикл с того момента, на котором он был прерван, закройте дверцу или дождитесь включения электричества и нажмите кнопку START/PAUSE (пуск/пауза).

Программы

RU

Данные программы являются значениями, полученными в измерительной лаборатории в соответствии с европейским нормативом EN 50242. В зависимости от различных условий эксплуатации продолжительность и данные программы могут варьировать.

Программа	Сушка	Дополнительные функции	Продолжительность программы час: мин.	Расход воды (л/цикл)	Расход энергии (кВтч/цикл)
1. Eco	Да	Отложенный запуск - Half Load - Таблетки	03:00	10	0,83
2. Интенсивный  65°	Да	Отложенный запуск - Half Load - Таблетки	02:30	14	1,3
3. Обычная мойка  55°	Да	Отложенный запуск - Half Load - Таблетки	02:00	13,5	1,15
4. Короткий (Rapid)  50°	Нет	Отложенный запуск - Таблетки	00:25	8,5	0,5
5. Предварительное ополаскивание 	Нет	Отложенный запуск - Half Load	00:10	4,0	0,01

Рекомендации по выбору программ и дозировке моющего средства

1. Посуда с нормальным загрязнением. Стандартная программа, наиболее эффективная в плане сочетания расхода электроэнергии и воды. 4 гр/мл**+ 21 гр/мл – 1 табл. (**Количество моющего средства для предварительной мойки)
2. Программа, рекомендуемая для посуды с сильным загрязнением, в особенности, для кастрюль и сковородок (не рекомендуется для деликатной посуды). 25 гр/мл – 1 табл
3. Посуда с нормальным загрязнением. 4 гр/мл**+ 21 гр/мл – 1 табл.
4. Короткий цикл для посуды с незначительным загрязнением, без остатков присохшей пищи (оптимальный цикл для посуды на 2 персоны) 21 гр/мл - 1 Табл.
5. Для посуды, мойка которой откладывается. Без моющего средства

Расход в режиме сохранения энергии Расход в режиме left-on: 5 Вт - расход в выключенном состоянии: 0,5 Вт

Специальные программы и Дополнительные функции



RU

Примечания:

оптимальный результат программ "1 Hour/Rapid" достигается при соблюдении указанного количества загружаемой посуды.

Для большей экономии используйте посудомоечную машину, когда она полностью загружена.

Примечание для Испытательных Лабораторий: для получения более подробной информации об условиях сравнительного испытания EN пошлите запрос на адрес: contact@whirlpool.com

Дополнительные функции мойки

Если какая-то дополнительная функция является несовместимой с выбранной программой (см. Таблицу программ), соответствующий индикатор быстро мигнет 3 раза и включатся звуковые сигналы.



Отложенный запуск (Delayed Start)

Запуск программы может быть отложен на **2, 4 или 8 часов**:

1. Выбрав нужную программу мойки и возможные дополнительные функции, нажмите кнопку ОТЛОЖЕННЫЙ ЗАПУСК: индикатор загорится.

2. Выберите нужное время запуска, нажав несколько раз кнопку Отложенный запуск. Индикаторы 2 часа, 4 часов и 8 часов последовательно загорятся.

При последующем нажатии кнопки Отложенный запуск данная функция отменяется, и индикатор гаснет.

3. После выбора процесса начнется отсчет времени, если будет нажата кнопка СТАРТ/ПАУЗА. Включится индикатор выбранного периода задержки и загорится кнопка СТАРТ/ПАУЗА (будет гореть постоянно).

4. По окончании обратного отсчета индикатор ОТЛОЖЕННОГО ЗАПУСКА гаснет, и цикл мойки запускается.

Для отмены функции ОТЛОЖЕННЫЙ ЗАПУСК нажмите кнопку ПУСК/ПАУЗА.

⚠ После запуска цикла нельзя задать Отложенный запуск.



Половина загрузки

Если посуда не сильно загрязнена, можно запрограммировать половину загрузки, что позволяет сэкономить воду, электроэнергию и моющее вещество. Выберите программу мойки кнопкой ПОЛОВИНА ЗАГРУЗКИ: загорится соответствующий индикатор. Еще одно нажатие кнопки ПОЛОВИНА ЗАГРУЗКИ отменяет эту функцию.

⚠ Не забудьте засыпать только половину дозы моющего средства.



Многофункциональные таблетки (Tab)

Эта функция позволяет оптимизировать результат мойки и сушки.

В случае использования многофункциональных таблеток нажмите кнопку МНОГОФУНКЦИОНАЛЬНЫЕ ТАБЛЕТКИ, символ загорится; при повторном нажатии этой кнопки данная функция отключается.

⚠ Функция «Многофункциональные таблетки» увеличивает продолжительность программы.



Слив

Для остановки и отмены текущего цикла можно использовать функцию Drain Out (слив).

Длительное нажатие кнопки START/PAUSE (пуск/пауза) активирует функцию DRAIN OUT (слив). Работающий цикл останавливается, и вода сливается из посудомойки.

Техническое обслуживание и уход

RU

Отключение воды и электрического тока

- Перекрывайте водопроводный кран после каждой мойки во избежание опасности утечек.
- Выньте штепсельную вилку машины из электророзетки перед началом чистки и технического обслуживания.

Чистка посудомоечной машины

- Для чистки наружных поверхностей и панели управления машины используйте мягкую тряпку, смоченную водой. Не используйте растворители или абразивные чистящие средства.
- Возможные пятна внутри камеры мойки можно удалить при помощи тряпки, смоченной в воде с небольшим количеством уксуса.

Средства против неприятных запахов

- Всегда оставляйте дверцу машины полу-прикрытой во избежание застоя влажности.
- Регулярно прочищайте периметральные уплотнения дверцы и дозаторов моющего средства при помощи влажной губки. Таким образом удаляются остатки пищи – основной причины образования неприятных запахов.

Чистка оросителей

Остатки пищи могут прилипнуть к лопастям оросителей и засорить отверстия, из которых выходит вода: время от времени следует проверять оросители и прочищать их неметаллической щеткой.

Оба оросителя являются съемными.

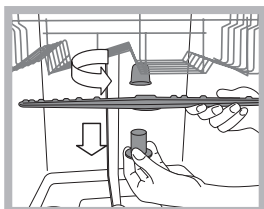

Для съема верхнего оросителя необходимо отвинтить против часовой стрелки пластмассовую гайку. Верхний ороситель устанавливается отверстиями вверх.

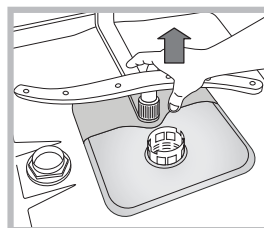

Для съема нижнего оросителя нажмите на шпонки с боков и потяните его вверх.

Очистка водного фильтра

Если водопровод новый или если он долгое время не использовался, перед подсоединением дайте воде стечь до тех пор, пока она не станет прозрачной. Несоблюдение этого условия может привести к засорению фильтра и к повреждению посудомоечной машины.

Периодически очищайте водный фильтр, расположенный на выходе крана.

- Перекройте водопроводный кран.
- Открутите края трубы загрузки воды, снимите фильтр и аккуратно промойте его под струей воды.
- Снова вставьте фильтр и закрепите трубу.

Чистка фильтров

Фильтрующий узел состоит из трех фильтров, которые служат для очистки воды для мойки от остатков пищи и возвращают воду в циркуляцию: для хороших результатов мойки необходимо прочищать фильтры.

Регулярно прочищайте фильтры.

Запрещается пользоваться посудомоечной машиной без фильтров или с незакрепленным фильтром.

• После нескольких циклов мойки проверьте фильтрующий узел и при необходимости тщательно промойте его под струей воды при помощи неметаллической щетки, следуя приведенным ниже инструкциям:

1. поверните против часовой стрелки цилиндрический фильтр С и выньте его (схема 1).
2. Выньте стакан фильтр В, слегка нажав на боковые выступы (Схема 2);
3. Выньте плоский фильтр из нержавеющей стали А (схема 3).
4. Проверка отстойника и удаление возможных остатков пищи.

НИКОГДА НЕ СНИМАЙТЕ крышку насоса (деталь черного цвета) (рис. 4).

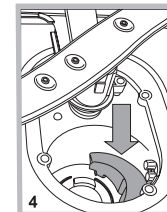
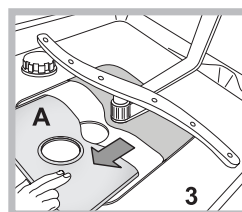
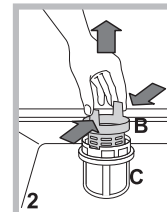
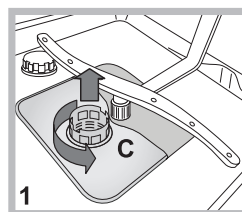

После чистки фильтров точно установите фильтрующий узел на свое место, что является важным для исправной работы посудомоечной машины.

Длительный простой машины

- Отсоедините машину от сети электропитания и перекройте водопроводный кран.
- Оставьте дверцу машины полу-прикрытой.
- После длительного простоя машины произведите один холостой цикл мойки.

Неисправности и методы их устранения



В случае обнаружения аномалий в работе изделия проверьте следующие пункты перед тем, как обратиться в Сервис технического обслуживания.

RU

Неисправности:	Возможные причины / Методы устранения:
Посудомоечная машина не запускается или не реагирует на команды	<ul style="list-style-type: none"> • Кран с водопроводной водой не открыт. • Выключите машину кнопкой ВКЛ./ВЫКЛ., вновь включите ее примерно через одну минуту и вновь задайте программу. • Штепсельная вилка плохо вставлена в сетевую розетку или замените штепсельную вилку. • Дверца машины плохо закрыта.
Дверца не закрывается	<ul style="list-style-type: none"> • Убедитесь, что корзины вставлены до упора. • Защелкнулся замок; энергично толкните дверцу вплоть до щелчка.
Посудомоечная машина не сливает воду.	<ul style="list-style-type: none"> • Программа мойки еще не завершилась. • Сливной шланг для воды согнут (см. Установка). • Засорился слив в раковине. • Фильтр засорен остатками пищи. • Проверьте высоту сливной трубы.
Шумная работа посудомоечной машины.	<ul style="list-style-type: none"> • Посуда бьется друг о друга или о лопасти оросителей. Правильно расставить посуду внутри машины и проверить свободное вращение лопастей оросителей. • Слишком много пены: моющее средство использовано в неправильном количестве или не подходит для мойки в посудомоечных машинах. (см. Моющее средство и использование посудомоечной машины) Не следует производить предварительную мойку посуды вручную.
На посуде и стаканах остается беловатый или известковый налет.	<ul style="list-style-type: none"> • Отсутствует регенерирующая соль. • Неправильная регулировка степени жесткости воды; увеличить значения. (см. Регенерирующая соль и Ополаскиватель). • Крышка бачка для соли и ополаскивателя плохо закрыта. • Закончился ополаскиватель, или его дозировка недостаточна.
На посуде и стаканах остаются голубоватые разводы или налеты.	<ul style="list-style-type: none"> • Чрезмерная дозировка ополаскивателя.
Посуда плохо высушена.	<ul style="list-style-type: none"> • Была выбрана программа мойки без сушки. • Закончился ополаскиватель. (см. Регенерирующая соль и Ополаскиватель). • Неправильно настроен расход ополаскивателя. • Посуда изготовлена из антипригарного или пластикового материала; наличие капель воды считается допустимым.
Посуда плохо вымыта.	<ul style="list-style-type: none"> • Посуда расположена в корзинах неправильно. • Лопасти оросителей не могут свободно вращаться из-за неправильно расставленной посуды. • Выбрана неэффективная программа мойки (см. Программы). • Слишком много пены: моющее средство использовано в неправильном количестве или не подходит для мойки в посудомоечных машинах. (см. Моющее средство и использование посудомоечной машины) • Крышка ополаскивателя плохо закрыта. • Фильтр засорен (см. Техническое обслуживание и уход). • Отсутствует регенерирующая соль (см. Регенерирующая соль и Ополаскиватель). • Убедиться, что высота тарелок соответствует регулировкам корзины. • Отверстия оросителей засорены. (см. Техническое обслуживание и уход).
Посудомоечная машина не заливает воду произошла блокировка, мигают световые индикаторы	<ul style="list-style-type: none"> • Отсутствует вода в водопроводе, или не открыт водопроводный кран. • Сливной шланг согнут (см. Установка). • Засорены фильтры, необходимо почистить их. (см. Техническое обслуживание и уход). • Засорен слив; необходимо почистить его. • После выполнения всех операций по проверке и чистке, выключить и вновь включить посудомоечную машину и запустить новый цикл мойки. • Если проблема не устраняется, закрыть водопроводный кран, соединить штепсельную вилку от сети и связаться с Сервисом технического обслуживания.

Орнату

KZ

⚠ Құрылғыны жылжыту керек болса, оны тік ұстаңыз; аса қажет болса, оны артқа қарай еңкейтуге болады.

Су желісіне қосу

⚠ Орнату үшін су жеткізу жүйесін тек білікті маман орындауы тиіс.

Ең қолайлы түрде орнату үшін судың кіріс және шығыс түтіктерін құрылғының оң немесе сол жағынан өткізуге болады.

Ыдыс жуу машинасы түтіктерді майыстырып немесе басып тұрмағанына көз жеткізіңіз.

Судың кіріс түтігін жалғау

- 3/4" суық не ыстық су қосылатын жерге (ең көбі 60 °C).
- Толығымен тазарғанша суды ағызып қойыңыз.
- Кіріс түтікті орнына мықтап бұрап, шүмекті жабыңыз.

⚠ Кіріс түтігінің ұзындығы жеткіліксіз болса, мамандырылған дүкенге немесе куәландырылған маманға хабарласыңыз («Көмек» бөлімін қараңыз).

⚠ Судың қысымы Техникалық деректер кестесінде көрсетілген мәндер аралығында болуы тиіс — әйтпесе, ыдыс жуу машинасы дұрыс жұмыс істемеуі мүмкін.

⚠ Түтік майыстырылмағанына немесе басылмағанына көз жеткізіңіз.

Судың шығыс түтігін жалғау

Шығыс түтікті диаметрі кем дегенде 2 см су ағызу құбырына жалғаңыз. (A)

Шығыс түтігі қосылған жер еденнен немесе ыдыс жуу машинасы тұрған беттен 40–80 см қашықтықта болуы тиіс.

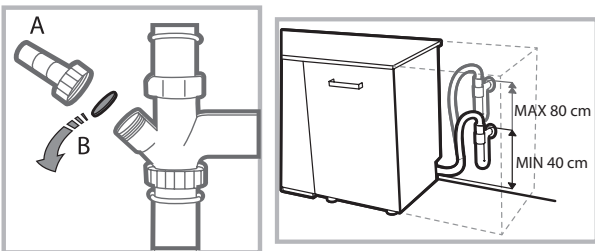

Судың шығыс түтігін шұңғылшаның ағызу түтігіне қоспас бұрын, пластикалық тығынды алып тастаңыз (B).

Су алып кетуден қорғау

Су алып кетуіне жол бермеу үшін, ыдыс жуу машинасы: - қалыпсыз жағдайларда немесе құрылғының ішінен су ағып кеткен кезде су көзін бұғаттайтын арнайы жүйемен жабдықталған.



ЕСКЕРТУ: ҚАУІПТІ КЕРНЕУ!

Судың кіріс түтігін ешбір жағдайда қиюшы болмаңыз, себебі онда ток өтетін электр бөліктер бар.

Токқа жалғау

Айырды розеткаға қоспас бұрын, мына жағдайларға көз жеткізіңіз:

- Розетка **жерге тұйықталған**  және ағымдағы ережелерге сәйкес келеді.
- розетка құрылғының ең көп қуатына шыдай алады. Бұл мән есіктің ішкі жағында орналасқан деректер тілімшесінде көрсетілген (*«Құрылғы сипаттамасы» тарауын қараңыз*);
- Ток желісінің кернеуі деректер тілімшесінде көрсетілген мәндер ауқымында жатыр.
- Розетка құрылғының штепсельдік ұшына сәйкес келеді. Олай болмаса, куәландырылған маманды шақыртып, айырды ауыстырыңыз (*«Көмек» бөлімін қараңыз*). Ұзарту кабельдерін немесе бірнеше розетканы қолданбаңыз.

⚠ Құрылғы орнатылғаннан кейін, ток сымы мен розеткаға оңай қол жеткізу мүмкін болуы тиіс.

⚠ Сымды майыстыруға немесе оған қысым салуға болмайды.

⚠ Ток сымы зақымдалса, барлық ықтимал қатерлерден сақтану үшін оны өндіруші немесе оның өкілетті Техникалық көмек көрсету қызметі ауыстыруы керек. (*«Көмек» бөлімін қараңыз*)

⚠ Бұл ережелер орындалмаса, Компания кез келген жағымсыз оқиғаларға жауапты болмайды.

Орналастыру және түзулеу

1. Ыдыс жуу машинасын тегіс әрі қалыпты еденге орналастырыңыз. Еден тегіс болмаса, құрылғының алдыңғы аяқтарын реттеп, оны көлденең қалыпқа жеткізуге болады. Құрылғы дұрыс түзуленсе, ол қалыпты болады және жұмыс істеп тұрған кезде жылжу немесе діріл мен шуыл шығару мүмкіндігі аз болады.

2. Ыдыс жуу машинасын орнына орналастырмас бұрын, есікті ашып, түзілуі мүмкін конденсациядан қорғау үшін желімді мөлдір лентаны ағаш тартпаның астына жабыстырыңыз.

3. Ыдыс жуу машинасының жандары немесе артқы панелі жақындағы шкафтармен немесе қабырғамен тиетіндей түрде орналастырыңыз. Бұл құрылғыны тіпті бір үстелдің үстіңгі тақтайының астына да кіргізуге болады (*Орнату бойынша нұсқаулық парағын қараңыз*).

4. Артқы аяқтың биіктігін реттеу үшін ыдыс жуу машинасының құрылғының алдыңғы жағындағы төменгі орта бөлігінде 8 мм тесігі бар алты бұрышты гайка кілтін (қызыл түсті) бұраңыз. Сағат тілі бағытымен бұрсаңыз биіктік артады, ал сағат тіліне қарсы бағытта бұрсаңыз, биіктік азаяды. (*осы құжаттамада берілген Ендіру нұсқаулығын қараңыз*)

Бірінші жуу циклына қатысты кеңес

Орнатқаннан кейін тартпалардан тығындарды (*бар болса*), жоғарғы тартпада қалған эластикалық элементтерді алып тастаңыз.

Су жұмсартқышының параметрлері

Алғашқы жуу циклын бастамас бұрын су желісінен келетін судың қаттылық деңгейін орнатыңыз. (*«Шаюға көмекші зат және тазаланған тұз» тарауын қараңыз*).

Алдымен су құйылған жұмсартқыш ыдысын салыңыз, одан кейін шамамен 1 кг тұз қосыңыз. Су асып, ағып кетсе, ештеңе етпейді.

Бұл процедура аяқталар-аяқталмас жуу циклын іске қосыңыз.

Ыдыс жуу машиналарына арналып жасалған тұзды ғана қолданыңыз.

Тұз машинаға құйылғаннан кейін, ТҰЗ АЗ индикатор шамы сөнеді.

 Тұз контейнері толтырылмаса, нәтижесінде су жұмсартқышы мен жылыту бөлігі зақымдалуы мүмкін.

Құрылғыда пайдаланушыға пәрмен қолданылғанын білдіруге арналған сигнал/үндер жиыны бар қосу, цикл соңы, т.б.

Басқару тақтасындағы/дисплейдегі таңбалардың/индикатор шамдарының/диодтардың түсі әр түрлі және жыпылықтай немесе тұрақты жарығы болуы мүмкін.

Құрал:	Ыдыс жуу машинасы
Сауда атауы	
Өндірушінің сауда белгісі	
Үлгі	ADP 221
Дайындаған	WHIRLPOOL EUROPE s.r.l.
Өндірілген елі	Польшада жасалған (Poland)
Сыйымдылығы	10 дастархан жабдығы
Өлшемдері	Ені 45 см Биіктігі 85 см Тереңдігі 60 см
Ток желісіндегі кернеудің немесе кернеулер ауқымының номиналды мәні	220-240 В ~
Электр тоқтың стандартты түрі немесе айнымалы токтың номиналды жиілігі	50 Гц
Су қысымы	0,05-1 МПа (0,5-10 бар) 7,25-145 фунт/шаршы дюйм
Сақтандырғыш	Жабдықтың техникалық деректер кестесін қараңыз
Жуу сыныбы	A
Кептіру сыныбы	A
Қуат тұтыну сыныбы	A+
Электр ток тұтынуы	0,83 кВт/сағат
Стандартты жуу циклының су тұтынуы	10 литр
Электр токтан қорғау сыныбы	I қорғау сыныбы
    IPX0 Қарастырылудағы құрал бойынша сәйкестік куәліктері туралы қосымша ақпарат немесе сәйкестік куәлігінің көшірмесі қажет болса, contact@whirlpool.com электрондық пошта мекенжайына сұрау жіберуіңізге болады.	Жабдық төмендегі Еуропа экономикалық қауымдастығының директиваларына сәйкес келеді: - 93/68/EEC (CE Marking) - 2006/95/EC ("төмен кернеу") - 2004/108/EC ("электр магниттік үйлесімділік") - 2009/125/EC ("Comm. Reg. 1016/2010") (Экодизайн) - 2010/30/EC (Белгілеу) - 2012/19/EU («Қоқыс электр және электрондық жабдық») - 2011/65/EC (RoHS) «Орама мен оның бөлшектері тағамға тимеуі тиіс»
Осы құралдың өндірілген күнін штрих-кодта көрсетілген сериялық нөмірден табуға болады (S/N XXXXXXXXXX * XXXXXXXXXX), яғни:	- Сериялық нөмірдегі 1-сан жылдың соңғы санын білдіреді. - Сериялық нөмірдегі 2- және 3-сан айдың реттік нөмірін білдіреді. - Сериялық нөмірдегі 4- және 5-сан айтылған ай мен жылдың күнін білдіреді.

Құрылғы сипаттамасы



Жалпы шолу

KZ

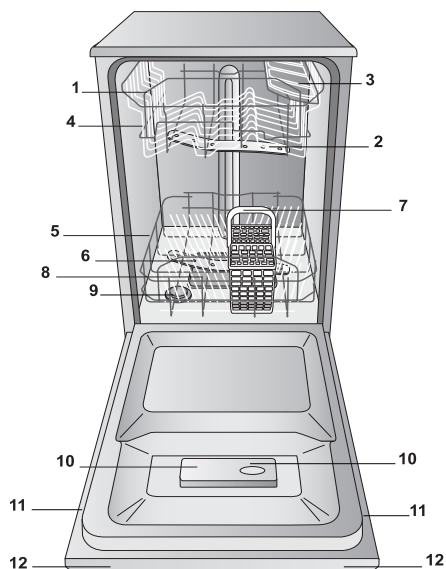

1. Жоғарғы тартпа
2. Жоғарғы тозаңдатқыш өзекше
3. Қайырмалы бөлімшелер
4. Тартпаның биіктігін реттеу құралы
5. Төменгі тартпа
6. Төменгі тозаңдатқыш өзекше
7. Ыдыс-аяқ себеті
8. Жуу сүзгісі
9. Тұз диспенсері
10. Жуғыш зат пен шаюға көмекші зат диспенсерлері
11. Деректер тілімшесі
12. Басқару тақтасы

Басқару тақтасы

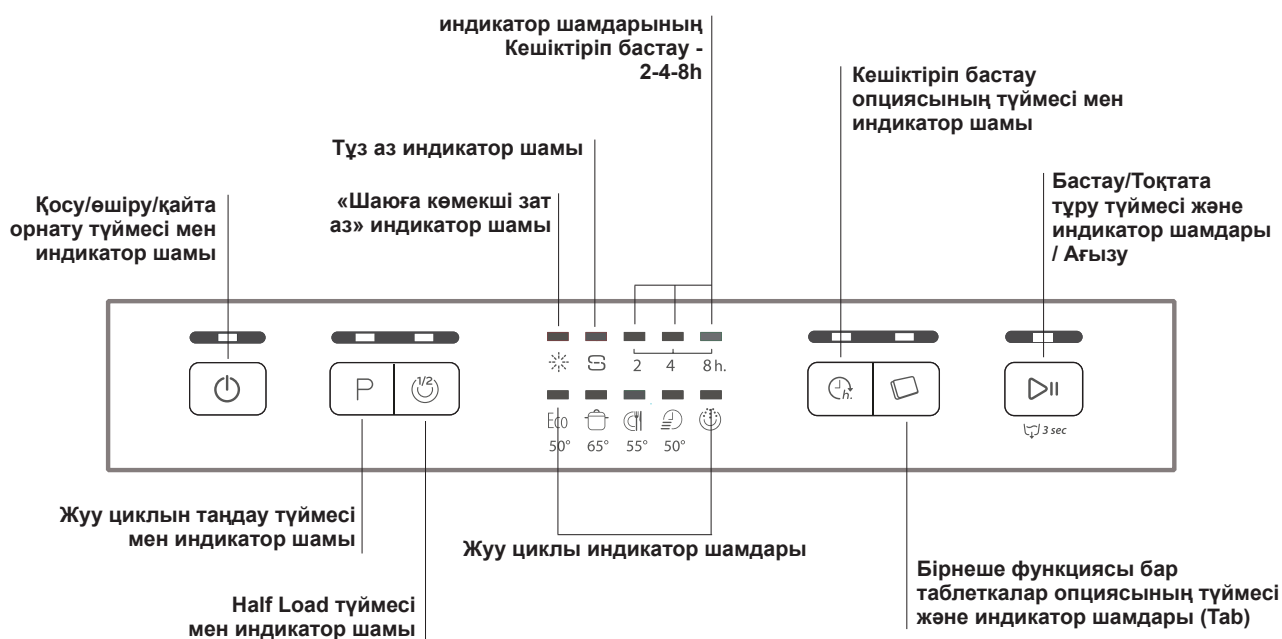

Тазаланған тұз және шаюға көмекші зат

KZ

⚠ Ыдыс жуу машиналарына арналып жасалған өнімдерді ғана қолданыңыз. Ас тұзын немесе техникалық тұзды қолдануға болмайды.

(Орамада берілген нұсқауларды орындаңыз.)

⚠ Көп функциялы өнім қолданылса, бәрбір тұз қосқан жөн, әсіресе су қатты немесе өте қатты болса. (Орамада берілген нұсқауларды орындаңыз.)

⚠ Тұз немесе шаюға көмекші затты қоспасаңыз, ТҰЗ АЗ және ШАЮҒА КӨМЕКШІ ЗАТ АЗ индикатор шамдары жанып тұра береді.

Тазаланған тұзды өлшеу

Тұз қолданылса, ыдыста және құрылғының функциялық құрамдас бөліктерінде ҚАҚ түзілмейді.

- Тұз диспенсері ешқашан бос болмауы керек.
- Су қаттылығын орнату маңызды.

Тұз диспенсері ыдыс жуу машинасының төменгі бөлігінде орналасқан («Сипаттама» бөлімін қараңыз) және мына жағдайларда толтырылуы тиіс:

- ШАЮҒА КӨМЕКШІ ЗАТ АЗ индикатор шамы басқару тақтасында жанған кезде;
- Су қаттылығының кестесіндегі автономдықты қараңыз.

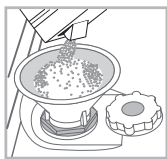

1. Төменгі тартпаны шығарып алып, контейнер қақпағын бұрап шығарып алыңыз (сағаттіліне қарсы бағытта).
2. Мұны тек бірінші рет орындаған кезде: су диспенсерін мойнына дейін толтырыңыз.
3. Воронканы орналастырып (суретті қараңыз),

тұз контейнерін шетіне дейін толтырыңыз (оған шамамен 1 кг сыюы тиіс); біраз су ағып кетсе ештеңе етпейді.

4. Воронка алып тастап, тесікте қалып қойған тұзды сүртпін алыңыз; қақпақты су ағынында шайып, орнына бұраңыз.

Контейнерге тұз қосқан сайын бұл процедураны орындаған жөн. Жуу циклы барысында контейнерге жуғыш зат кіріп кетпейтіндей қақпақ мықтап жабылғанына көз жеткізіңіз (әйтпесе, су жұмсартқышы жөндеуге келмейтіндей бұзылуы мүмкін).

⚠ Тұз қосу процедурасын жуу циклы басталмай тұрып орындаған жөн.

Судың қаттылығын орнату

Су жұмсартқышы тиісті түрде жұмыс істеуі үшін су қаттылығын үйіңіздегі мәнге сәйкес орнату маңызды. Бұл ақпаратты жергілікті су жеткізушіден сұраңыз. Зауытта орташа су қаттылығына орнатылады.

• Қосу/өшіру түймесімен ыдыс жуу машинасын қосыңыз.

• Оны Қосу/өшіру түймесімен өшіріңіз

• **БАСТАУ/ТОҚТАТЫП ҚОЮ** түймесін сигнал естілгенше 5 секунд басып тұрыңыз.

• Оны Қосу/өшіру түймесімен қосыңыз

• Тандалған ағымдағы деңгей нөмірі мен тұз индикаторының шамы жыпылықтайды (тек жыпылықтаған индикатор).

• Қажетті қаттылық деңгейін таңдау үшін **P** түймесін басыңыз (қаттылық кестесін қараңыз).

• Оны Қосу/өшіру түймесімен өшіріңіз

• Орнату аяқталды!

Су қаттылығының кестесі				Орташа автономдық күніне 1 жуу циклы орындалған жағдайдағы тұз диспенсері
деңгей	°dH	°fH	ммоль/л	ай
1	0 - 6	0 - 10	0 - 1	7 ай
2	6 - 11	11 - 20	1.1 - 2	5 ай
3	12 - 17	21 - 30	2.1 - 3	3 ай
4	17 - 34	31 - 60	3.1 - 6	2 ай
5	34 - 50	61 - 90	6.1 - 9	2/3 апта

0°f мен 10°f аралығындағы мәндер үшін тұзды қолдану ұсынылмайды. «5» параметрі цикл мерзімін ұзартуы мүмкін.

(°dH = Герман дәрежелерінде өлшенген қаттылық - °f = Франсуз дәрежелерінде өлшенген қаттылық - ммоль/л = бір литрдегі миллимоль)

Шаюға көмекші затты өлшеу

Шаюға көмекші зат ыдыстың КЕБУИНЕ көмектеседі. Шаюға көмекші зат диспенсері мына жағдайларда толтырылуы тиіс:

- ШАЮҒА КӨМЕКШІ ЗАТ АЗ индикатор шамы тақтада/дисплейде жанған кезде;
- Диспенсер есігіндегі «E» қою түсті оптикалық индикатор* мөлдірленген кезде.

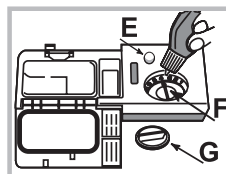

1. Қақпақты (**G**) сағат тіліне қарсы бағытта бұрау арқылы диспенсерді ашыңыз.

2. Диспенсерден толып ағып кетпеуіне назар аударатын отырып, шаюға көмекші затты құйыңыз. Бұл орын алса, төгілген сұйықтықты құрғақ шүберекпен дереу сүртіп алыңыз.

3. Қақпақты орнына бұраңыз.

Шаюға көмекші затты құрылғының ішіне тікелей ЕШҚАШАН құюшы болмаңыз.

Шаюға көмекші затты құрылғының ішіне тікелей ЕШҚАШАН құюшы болмаңыз.

Шаюға көмекші заттың мөлшерін реттеу

Кептіру нәтижесіне толығымен қанағат болмасаңыз, қолданылатын шаюға көмекші заттың мөлшерін реттеуіңізге болады. «F» реттегішін бұраңыз. Ыдыс жуу машинасының үлгісіне байланысты ең көбі 4 деңгей орнатуға болады. Зауытта орташа деңгейге орнатылады.

- Ыдыс-аяқта көкшіл сызықтар бар болса, төменірек санды орнатыңыз (1-2).
- Ыдыс-аяқта су тамшылары немесе қақ дақтары болса, жоғары санды орнатыңыз (3-4).

Кеңестер

Тартпаларды жүктемес бұрын, ыдыс-аяқтан барлық тамақ қалдықтарын тазалаңыз және стақандар мен ыдыстардан сұйықтықтарды төгіңіз. **Ағын су астында алдын ала шаюдың қажеті жоқ.**

Ыдыс-аяқ мықтап орнында ұсталып тұратындай және құлап кетпейтіндей орналастырыңыз; және ыдыстарды ауызын төмен қаратып, дөңес бөліктерін еңкейтіп қойыңыз, сонда су барлық беттерге тиіп, еркін түрде ағады.

Қақпақтар, тұтқалар, науалар және табалар тозаңдатқыш өзекшелердің бұрылуына кедергі келтірмейтініне көз жеткізіңіз. Кіші заттарды ыдыс-аяқ себетіне қойыңыз.

Пластмасса ыдыстар мен жабыспайтын табаларда су тамшылары көбірек қалатындықтан, олар керамикалық немесе тот баспайтын болаттан жасалған ыдыстарға қарағанда сондай жақсы кеппейді.

Пластмассадан жасалған ыдыстар сияқты жеңіл заттарды жоғарғы тартпаға қойып, жылжымайтындай орналастырылуы тиіс.

Құрылғыны жүктегеннен кейін, тозаңдатқыш өзекшелер еркін жылжи алатынына көз жеткізіңіз.

Төменгі тартпа

Төменгі тартпаға кастрөлдерді, қақпақтарды, тәрелкелерді, салат ыдыстарын және т.б. салуға болады. Үлкен тәрелкелер мен қақпақтарды тартпаның шет жақтарына қойған жөн.

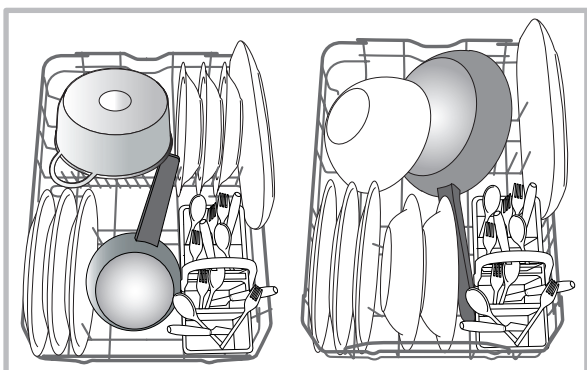

Қатты ластанған табақтар мен кастрөлдерді төменгі тартпаға қою керек, себебі бұл жерде су қатты шашырайды да, жуу өнімділігі жоғары болады.

Ыдыс-аяқ себеті

Төменгі тартпадағы орынды оңтайлы пайдалану үшін модульді себетті сырғытуға болады. Ол ыдыс-аяқты орналастыруды жеңілдететін үстіңгі торлармен жабдықталған.

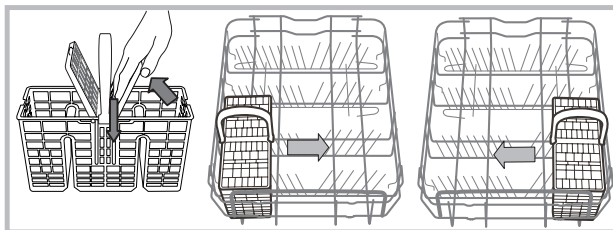

Жоғарғы тартпа

Бұл тартпаға стақандар, шыныаяқтар, табақшалар мен тайпақ салат ыдыстары сияқты нәзік әрі жеңіл ыдыс-аяқтар салыңыз.

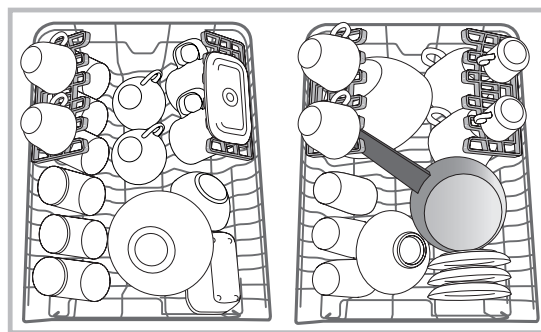

Позициясы реттелетін қайырмалы бөліктер

Ыдыс-аяқты тартпа ішінде оңтайлы түрде реттеу үшін шеткі қайырмалы бөліктерді үш биіктікке орналастыруға болады.

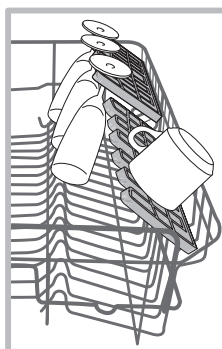

Шарап бокалдарын аяғын тиісті тесікке салу арқылы қайырмалы бөліктерге қауіпсіз түрде орналастыруға болады. Оңтайлы кептіру нәтижесіне қол жеткізу үшін қайырмалы бөліктерді көбірек еңкейтіңіз. Еңкейту деңгейін өзгерту үшін, қайырмалы бөлікті суырып алып, аздап сырғытыңыз да, қалауыңызша орналастырыңыз

Жоғарғы тартпаның биіктігін реттеу

Жоғарғы тартпаның биіктігін реттеуге болады: үлкен ыдыс-аяқты төменгі тартпаға қою үшін жоғарғы позиция және жоғары жақта көбірек орын қалдыру арқылы қайырмалы бөліктерді барынша пайдалану үшін төменгі позиция.

Тартпаға жүктеме салынып тұрған кезде, биіктікті ешқашан реттемеу керек.

Тартпаны тек бір жағынан көтеріп немесе төмендетіп қоюшы болмаңыз.

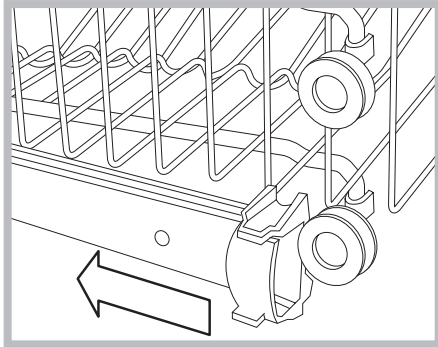

Сол және оң бағыттауыш тірегіштерін ашып, тартпаны суырып алыңыз; оны қажетінше жоғары немесе төмен қарай жылжытыңыз да, алдыңғы дөңгелектер орнына келгенше бағыттауыштар бойымен сырғытып, тірегіштерді жабыңыз (суретті қараңыз).

Лайықсыз ыдыс-аяқ

- Ағаштан жасалған ыдыс-аяқ пен ас құралдары.
- Безендірілген нәзік стақандар, қолдан жасалған бұйымдар және көне ыдыс-аяқ. Олардың өшекейі төзімді емес.
- Жоғары температураға төзімді емес синтетикалық материалдан жасалған бөліктер бар ыдыс-аяқ.
- Мыс пен қалайыдан жасалған ыдыс-аяқ.
- Күл, балауыз, майлайтын май немесе сиямен ластанған ыдыс-аяқ.

Жуу процесі барысында әсем шыны мен алюминий/күміс заттардың түсі өзгеріп, өңіп кетуі мүмкін. Сондай-ақ, бірнеше рет жуғаннан кейін кейбір шыны түрлері (мысалы, хрусталь) бұлыңғыр болып кетуі мүмкін.

Шыны мен ыдыс-аяқтың зақымдалуы

Себебі:

- Шыны мен шыны шығару процесінің түрі.
- Жуғыш заттың химиялық құрамы.
- Шаю циклындағы су температурасы.

Keңестер:

- Өндіруші ыдыс жуу машинасында жууға болатынына кепілдік берген шыны мен фарфорды қолданыңыз.
- Ыдыс-аяққа қолайлы нәзік жуғыш зат қолданыңыз.
- Стақандар мен ыдыс-аяқ жуу циклы аяқталған кезде дереу ыдыс жуу машинасынан шығарып алыңыз.

Жуғыш зат пен ыдыс жуу машинасын қолдану



KZ

Жуғыш затты өлшеу

Жақсы жуу нәтижелері жуғыш заттың дұрыс мөлшері қолданылғанына да байланысты болады. Белгіленген мөлшерден көп қолдану жуу тиімділігін арттырмайды және қоршаған ортаны көбірек ластауға әкеледі.

Мөлшерін ластану деңгейіне сәйкес реттеуге болады. Орташа ластанған заттар үшін шамамен 25 г (ұнтақ жуғыш зат) немесе 25 мл (сұйық жуғыш зат) қолданыңыз. Таблеткалар қолданылса, біреуі жеткілікті.

Ыдыс-аяқ аз ластанған болса немесе ыдыс жуу машинасына салынбас бұрын шайылған болса, жуғыш заттың мөлшерін азайтыңыз.

Жуу нәтижесі жақсы болуы үшін жуғыш зат қорабындағы нұсқауларды да орындаңыз.

Қосымша сұрақтарыңыз болса, жуғыш зат өндірушілеріне хабарласыңыз.

D түймесінің көмегімен жуғыш зат диспенсерін ашып, Жуу циклдарының кестесіне сәйкес жуғыш зат мөлшерін анықтаңыз:

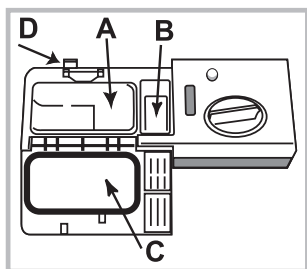

- ұнтақ немесе сұйықтық: **A** (жууға арналған жуғыш зат) және **B** (алдын ала жууға арналған жуғыш зат) бөліктері

- таблеткалар: циклға 1 таблетка қажет кезде, оны **A** бөлігіне салып **C** қақпағын жабыңыз; 2 таблетка қажет болса, екінші таблетканы

құрылғының түбіне салыңыз.

Бөліктің шетіндегі жуғыш зат қалдықтарын сүртіп алып, **C** қақпағы «тық» еткенше итеріп жабыңыз.

Жуғыш зат тартпасы жуу циклына сәйкес тиісті уақытта автоматты түрде ашылады.

Әмбебап жуғыш заттар қолданылса, **TAB** опциясын пайдаланған жөн, себебі ол циклды әрдайым ең жақсы жуу және кептіру нәтижелеріне қол жеткізетіндей реттейді.

⚠ Ыдыс жуу машиналарына арналып жасалған жуғыш заттарды ғана қолданыңыз.

Қолмен ыдыс жууға арналған сұйықтықты **ҚОЛДАНБАҢЫЗ**.

Шамадан тыс жуғыш затты пайдалану цикл аяқталғанда құрылғы ішінде көбіктің қалуына әкелуі мүмкін.

Ең жоғары жуу және кептіру нәтижелеріне қол жеткізу үшін, жуғыш затты, шаюға көмекші сұйықтықты және тазаланған тұзды бірге қолдану қажет.



Фосфаттарды немесе хлорды қамтымайтын жуғыш заттарды пайдаланған жөн, себебі бұл өнімдер қоршаған ортаға зиянды.

Ыдыс жуу машинасын іске қосу

1. ҚОСУ/ӨШІРУ түймесін басыңыз.
2. Есікті ашып, жуғыш затты өлшеңіз. (Жуғыш затты өлшеу).
3. Тартпаларды жүктеңіз («Тартпаларды жүктеу» бөлімін қараңыз), одан кейін есікті жабыңыз.
4. Ыдыс-аяқ түрі мен оның ластану дәрежесіне сәйкес жуу циклын таңдау үшін (Жуу циклдарының кестесін қараңыз) **P** түймесін басыңыз.
5. Жуу опцияларын таңдаңыз. («Арнайы жуу циклдары мен опциялары» бөлімін қараңыз).
6. БАСТАУ/ТОҚТАТЫП ҚОЮ түймесін басу арқылы циклды бастаңыз.
7. Жуу циклының аяқталғанын сигналдар мен дисплейде таңдалған жуу циклы индикатор шамының жыпылықтауы білдіреді. ҚОСУ/ӨШІРУ түймесін басу арқылы құрылғыны өшіріңіз.
8. Қолыңызды күйдіріп алмау үшін, ыдыс-аяқты бірнеше минуттан кейін ғана алыңыз. Тартпаларды төменнен бастап босатыңыз.

⚠ Токты барынша аз тұтыну үшін құрылғы ұзақ белсенсіздік кездерінде автоматты түрде өшеді.

Ыдыс-аяқ аз ластанған болса немесе ыдыс жуу машинасына салынбас бұрын шайылған болса, жуғыш заттың мөлшерін азайтыңыз.

Орындалып жатқан жуу циклын өзгерту

Жуу циклын таңдау барысында қате кеткен болса, цикл жаңа ғана басталған болған жағдайда, оны өзгерту мүмкін: ҚОСУ/ӨШІРУ түймесін басып тұру арқылы құрылғыны өшіріңіз. Құрылғыны ҚОСУ/ӨШІРУ түймесінің көмегімен қайтадан қосып, жаңа бір жуу циклын және кез келген қажетті опцияларды таңдаңыз; **START/PAUSE** (БАСТАУ/ТОҚТАТЫП ҚОЮ) түймесін басу арқылы циклды бастаңыз.

Қосымша ыдыс-аяқ қосу

Құрылғыны өшірмей-ақ, шыққан бұға тимеуге тырысып есікті ашыңыз да, ыдыс-аяқты ыдыс жуу машинасының ішіне қойыңыз. Есікті жауып, **START/PAUSE** (БАСТАУ/ТОҚТАТЫП ҚОЮ) түймесін басыңыз, сонда цикл тоқтаған жерінен басталады.

Кездейсоқ тоқтаулар

Жуу циклы орындалып жатқанда есік ашылса немесе ток өшіп қалса, цикл тоқтайды. Есік жабылғаннан немесе ток берілгеннен кейін, циклды тоқтаған жерінен қайта қосу үшін, **START/PAUSE** (БАСТАУ/ТОҚТАТЫП ҚОЮ) түймесін басыңыз.

Жуу циклдары

KZ

Жуу циклының дерегі EN-50242 Еуропалық стандартына сәйкес зертханалық жағдайда өлшенеді.
Әр түрлі қолдану шарттары негізінде жуу циклының ұзақтығы мен дерегі өзгеруі мүмкін.

Жуу циклы	Кептіру	Опциялар	Жуу циклының ұзақтығы сағ: мин	Су тұтыну (л/цикл)	Қуат тұтыну (кВт/цикл)
1. Eco	Иә	Delay Start - Half Load - Tab	03:00	10	0,83
2. Қарқынды  65°	Иә	Delay Start - Half Load - Tab	02:30	14	1,3
3. Орташа  55°	Иә	Delay Start - Half Load - Tab	02:00	13,5	1,15
4. ШАПШАҢ (Rapid)  50°	Жоқ	Delay Start - Tab	00:25	8,5	0,5
5. Суға салыпқою 	Жоқ	Delay Start - Half Load	00:10	4,0	0,01

Жуу циклын таңдау және жуғыш зат мөлшерін анықтау нұсқаулары

- Орташа кірленген ыдыс-аяқ. Стандартты бағдарлама, тұтынылатын жалпы қуат пен су мөлшері тұрғысынан ең тиімді. 4 г/мл**+ 21 г/мл – 1 таблетка (**Алдын ала жуу кезінде қолданылатын жуғыш зат мөлшері)
- Қатты кірленген ыдыс-аяқ үшін қолданылатын бағдарлама, әсіресе кастрөлдер мен табаларды жууға қолайлы (нәзік бұйымдарды жуу үшін қолдануға болмайды). 25 г/мл – 1 таблетка
- Орташа кірленген ыдыс-аяқ. 4 г/мл**+ 21 г/мл – 1 таблетка
- Тағам кеуіп қалмаған, аз кірленген ыдыстарды жуу үшін қолданылатын жылдам цикл. (2 кісілік жинақтар үшін қолайлы) 21 г/мл - 1 таблетка
- Кейін жуылатын ыдыс-аяқ. Жуғыш затсыз

Күту күйіндегі тұтынуы: Қосылып тұру режиміндегі тұтынуы: 5 Вт - Жуу өшірулі режиміндегі тұтынуы: 0,5 Вт

Арнайы жуу циклдары мен опциялары



KZ

Ескертпелер:

«Rapid» циклдарын қолданған кезде, оңтайлы нәтижеге ыдыс-аяқтың белгіленген мөлшерін жуу арқылы қол жеткізуге болады.

Тұтынуды одан әрі азайту үшін ыдыс жуу машинасын тек толтырып жұмыс істетіңіз.

Сынақ зертханаларына арналған ескертпе: салыстырмалы EN сынақ жағдайлары үшін төмендегі мекенжайға электрондық хат жіберіңіз: contact@whirlpool.com

Жуу опциялары

Опция таңдалған жуу циклына сәйкес келмесе (Жуу циклдарының кестесін қараңыз), тиісті жарық диоды 3 рет жылдам жыпылықтайды және сигнал беріледі.



Кешіктіріп бастау (Start Delay)

Жуу циклының басталу уақытын **2, 4 немесе 8** сағатқа кешіктіруге болады:

1. Қажетті жуу циклы мен кез келген басқа опцияларды таңдағаннан кейін КЕШІКТІРІП БАСТАУ түймесін басыңыз, индикатор шамы жанады.

2. Кешіктіріп бастау түймесін бірнеше рет басып, қажетті кешіктіру уақытын таңдаңыз. 2 сағат, 4 сағат және 8 сағат индикатор шамдары бірінен кейін бірі жанады.

Кешіктіріп бастау түймесі тағы бір рет басылса, опцияның таңдалуы доғарылып, индикатор шамы сөнеді.

3. Таңдау процесінен кейін кері санау БАСТАУ/УАҚЫТША ТОҚТАТУ түймесі басылған жағдайда басталады. Таңдалған кідірту кезеңінің көрсеткіш шамы жанады және Бастау/Уақытша тоқтату түймесі жанады (бекітілген шам).

4. Уақыт аяқталғаннан кейін, КЕШІКТІРІП БАСТАУ индикатор шамы өшеді де, жуу циклы басталады.

КЕШІКТІРІП БАСТАУ опциясын алып тастау үшін ҚОСУ/ТОҚТАТА ТҰРУ түймесін басыңыз.

⚠ Жуу циклы басталғаннан кейін Кешіктіріп бастау функциясын орнату мүмкін емес.



Бірнеше функциясы бар таблеткалар (таблеткалар-Tab)

Бұл опция жуу және кептіру нәтижелерін оңтайландырады.

Бірнеше функциясы бар таблеткаларды қолданған кезде, БІРНЕШЕ ФУНКЦИЯСЫ БАР ТАБЛЕТКАЛАР түймесін басыңыз; тиісті таңба жанады. Түйме қайтадан басылса, опциядан бас тартылады.



⚠ «Бірнеше функциясы бар таблеткалар» опциясы жуу циклының мерзімін ұзартады.



Жартылай жүктеу (Half Load)

Жуылатын ыдыс көп болмаса, су, ток пен жуғыш затты үнемдеу үшін жартылай жүктеу циклын қолдануға болады. Жуу циклын таңдап, ЖАРТЫЛАЙ ЖҮКТЕУ түймесін басыңыз; индикатор шамы жанады.

Бұл опциядан бас тарту үшін ЖАРТЫЛАЙ ЖҮКТЕУ түймесін қайта басыңыз.



⚠ Жуғыш зат мөлшерін екі есе азайтуды ұмытпаңыз.



Ағызу

Қосылып тұрған циклды тоқтатып, одан бас тарту үшін, Drain Out (Ағызу) функциясын қолдануға болады.

START/PAUSE (БАСТАУ/ТОҚТАТЫП ҚОЮ) түймесі басылып тұрса, DRAIN OUT (АҒЫЗУ) функциясы қосылады. Қосылып тұрған цикл тоқтап, ыдыс жуу машинасындағы су ағызылады.

Күтім көрсету және техникалық қызмет көрсету

KZ

Су мен токты өшіру

- Су ағып кетпеуі үшін әрбір жуу циклынан кейін су шүмегін жауып отырыңыз.
- Құрылғыны тазалаған кезде және техникалық қызмет көрсету жұмыстарын орындаған кезде оны токтан ажыратыңыз.

Ыдыс жуу машинасын тазалау

- Құрылғының сыртқы беттері мен басқару тақтасын сумен ылғалданған, абразивті емес шүберекпен тазалауға болады. Еріткіштерді немесе абразивті өнімдерді қолданбаңыз.
- Құрылғының ішіндегі кез келген салтақ іздерді сумен және аздап сіркемен ылғалданған шүберекпен кетіруге болады.

Жағымсыз иістердің алдын алу

- Құрылғының іші дымқылданып кетпеуі үшін оның есігін әрдайым біраз ашып ұстаңыз.
- Есік айналасындағы бекіткіштер мен жуғыш зат диспенсерлерін мерзімді түрде ылғал губкамен тазалап отырыңыз. Мұның нәтижесінде бекіткіштерде тамақ тұрып қалмайды, ал бұл жағдай жағымсыз иістердің пайда болуының негізгі себебі.

Тозаңдатқыш өзекшелерді тазалау

Тамақ қалдықтары тозаңдатқыш өзекшелердің бетіне қатып қалып, су шашатын тесіктерді бітеуі мүмкін. Сондықтан, өзекшелерді мерзімді түрде тексеріп, металсыз щеткамен тазаланып тұрғаны жөн.

Екі тозаңдатқыш өзекшені де шығарып алуға болады.

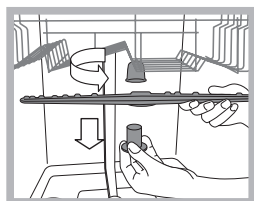

Жоғарғы тозаңдатқыш өзекшені шығарып алу үшін құлыптау сақинасын сағат тіліне қарсы бағытта бұраңыз.

Жоғарғы тозаңдатқыш өзекшені тесіктерін жоғары қаратып қайтадан орнына қою керек.

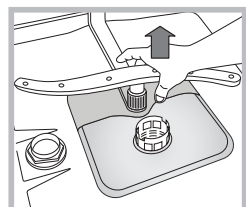

Төменгі тозаңдатқыш өзекшені жоғары қарай тарту арқылы шығарып алуға болады.

Судың кіріс сүзгісін тазалау

Су түтіктері жаңа немесе ұзақ уақыт бойы қолданылмаған болса, жалғамас бұрын олар арқылы су өткізіп, таза әрі ішінде қалдықтар жоқ екеніне көз жеткізіңіз. Бұл сақтық шарасы орындалмаса, судың кіріс бітеліп, ыдыс жуу

машинасы зақымдалуы мүмкін.

▲ Шүмек жағындағы судың кіріс сүзгісін мерзімді түрде тазалап отырыңыз.

- Су шүмегін жабыңыз.

- Судың кіріс түтігінің шетін босатып алыңыз, одан кейін сүзгіні алып, оны су ағыны астында жақсылап тазалаңыз.

- Сүзгіні орнына қойып, су түтігін орнына бұраңыз.

Сүзгілерді тазалау

Сүзгі жинағы суды тамақ қалдықтарын тазалайтын және одан кейін суды қайта айналдыратын үш сүзгіден тұрады. Әрбір жууда ең жақсы нәтижеге қол жеткізгіңіз келсе, оларды тазалау керек.

▲ Сүзгілерді мерзімді түрде тазалап отырыңыз.

▲ Ыдыс жуу машинасын сүзгісіз немесе сүзгі босап кеткен кезде пайдалануға болмайды.

• Бірнеше рет жуғаннан кейін, сүзгі жинағын тексеріңіз және қажет болса оны металсыз щеткамен әрі төмендегі нұсқауларды орындай отырып, су ағыны астында жақсылап тазалаңыз:

1. Цилиндрлік C сүзгісін сағат тіліне қарсы бағытта бұраңыз да, суырып алыңыз (1-сурет).

2. Шыныаяқ B сүзгісін жиектері аздап басу арқылы шығарып алыңыз (2-сурет).

3. Тот баспайтын болат тілімше A сүзгісін суырып алыңыз (3-сурет).

4. Тұзақты қарап шығыңыз да, кез келген тамақ қалдықтарынан тазартыңыз. жуу циклының сорғысын **ЕШҚАШАН АЛУШЫ БОЛМАҢЫЗ (4-сурет)**.

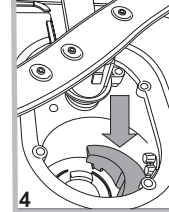
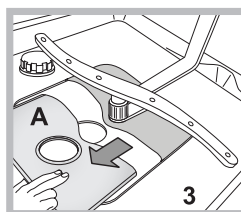
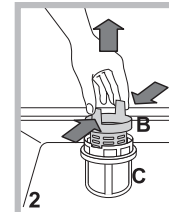
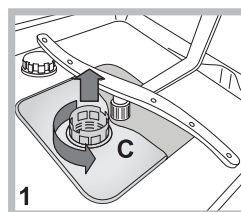

Сүзгілерді тазалағаннан кейін, сүзгі жинағын орнына қойып, оны дұрыстап бекітіңіз; бұл ыдыс жуу машинасының тиімді жұмысы үшін өте маңызды.

Машинаны ұзақ уақыт пайдаланбауға қалдыру

• Құрылғыны токтан ағытып, су шүмегін жабыңыз.

• Құрылғы есігін сәл ашық қалдырыңыз.

• Қайтып келген кезде, ыдыс жуу машинасын бос ұстап жуу циклын іске қосыңыз.

Құрылғы дұрыс жұмыс істемей қалған кезде, Көмек қызметіне телефон соқпас бұрын төмендегі тізімнен шешімді іздеңіз.

KZ

Ақаулық:	Ықтимал себептері / шешімдері:
Ыдыс жуу машинасы іске қосылмайды немесе оны басқару мүмкін емес.	<ul style="list-style-type: none"> • Су шүмегі ашылмаған. • Құрылғыны ҚОСУ/ӨШІРУ түймесін басу арқылы өшіріңіз, одан кейін оны бір шамамен бір минуттан кейін қосып, жуу циклын қайта орнатыңыз. • Құрылғы розеткаға дұрыс қосылмаған немесе басқа розетканы қолдану керек. • Ыдыс жуу машинасының есігі дұрыс жабылмаған.
Есік жабылмайды.	<ul style="list-style-type: none"> • Тартпалар толығымен салынғанына көз жеткізіңіз. • Құлып босатылған. «Тық» еткен дыбыс естілгенше есікті қатты итеріңіз.
Ыдыс жуу машинасынан су ағызылмайды.	<ul style="list-style-type: none"> • Ыдыс жуу машинасының циклы әлі аяқталмаған. • Су ағызу түтігі майысқан («Орнату» бөлімін қараңыз). • Ағызу түтігі бітелген. • Сүзгі тамақ қалдықтарымен бітеліп қалған. • Ағызу түтігінің биіктігін тексеріңіз.
Ыдыс жуу машинасы шамадан тыс шуыл шығарады.	<ul style="list-style-type: none"> • Табақтар бір-біріне немесе тозаңдатқыш өзекшеге тиіп тарсылдайды. Ыдыстарды дұрыс орналастырып, тозаңдатқыш өзекшелер еркін айналатынына көз жеткізіңіз. • Көбік тым көп: жуғыш зат дұрыс өлшенбеген немесе ол ыдыс жуу машиналарында қолдануға қолайлы емес. («Жуғыш зат пен ыдыс жуу машинасын қолдану» бөлімін қараңыз.) Ыдыстарды қолмен алдын ала жумаңыз.
Табақтар мен стақандардың бетінде ақ түсті қабықшамен немесе тат қалдықтарымен қапталған.	<ul style="list-style-type: none"> • Тазаланған тұз жоқ. • Су қаттылығының параметрі тиісті емес: қажетті мөндерді үлкейтіңіз. («Тазаланған тұз және шаюға көмекші зат» бөлімін қараңыз.) • Тұз бен шаюға көмекші зат диспенсерінің қақпағы дұрыс жабылмаған. • Шаюға көмекші зат таусылған немесе оның мөлшерлемесі тым төмен.
Табақтар мен стақандар сызылған немесе реңгі көкшіл.	<ul style="list-style-type: none"> • Шаюға көмекші заттың мөлшерлемесі тым жоғары.
Ыдыс-аяқ дұрыс кептірілмейді.	<ul style="list-style-type: none"> • Кептіру бағдарламасы жоқ жуу циклы таңдалған. • Шаюға көмекші зат таусылған. («Тазаланған тұз және шаюға көмекші зат» бөлімін қараңыз.) • Шаюға көмекші зат диспенсерінің параметрі қолайлы емес. • Ыдыс-аяқ жабыспайтын материалдан немесе пластиктен жасалған; су тамшылары болса, ештеңе етпейді.
Табақтар таза емес.	<ul style="list-style-type: none"> • Ыдыс-аяқ дұрыс реттелмеген. • Ыдыстар кедергі жасағандықтан, тозаңдатқыш өзекшелер еркін айнамайды. • Жуу циклы тым нәзік («Жуу циклдары» бөлімін қараңыз). • Көбік тым көп: жуғыш зат дұрыс өлшенбеген немесе ол ыдыс жуу машиналарында қолдануға қолайлы емес. («Жуғыш зат пен ыдыс жуу машинасын қолдану» бөлімін қараңыз.) • Шаюға көмекші зат бөлігіндегі қақпақ дұрыс жабылмаған. • Сүзгі кір немесе бітеліп қалған («Күтім көрсету және техникалық қызмет көрсету» бөлімін қараңыз.) • Тазаланған тұз деңгейі төмен («Шаюға көмекші зат және тұз» бөлімін қараңыз). • Ыдыстардың биіктігі тартпаға сәйкес келетініне көз жетізіңіз. • Тозаңдатқыш өзекшелердегі тесіктер бітелген. («Күтім және техникалық қызмет көрсету» бөлімін қараңыз.)
Ыдыс жуу машинасына су құйылмайды. Оны жыпылықтаған шамдар білдіреді.	<ul style="list-style-type: none"> • Су жүйесінде су жоқ немесе шүмек жабылған. • Судың кіріс түтігі майысқан («Орнату» бөлімін қараңыз). • Сүзгілер бітелген: оларды тазалау қажет. («Күтім және техникалық қызмет көрсету» бөлімін қараңыз.) • Ағызу түтігі бітелген: оны тазалау керек. • Тексеріп тазалағаннан кейін, ыдыс жуу машинасын қосып өшіріңіз де, жаңа жуу циклын бастаңыз. • Мәселе шешілмесе, су шүмегін жауып, құрылғыны розеткадан ағытыңыз да, Қызмет көрсету орталығына телефон соғыңыз.



KZ

WHIRLPOOL EUROPE s.r.l.
- Viale Guido Borghi, 27 -
21025 COMERIO (Varese) ITALY
www.whirlpool.eu