

# GHID DE REFERINȚĂ PENTRU UTILIZARE ZILNICĂ



## VĂ MULȚUMIM CĂ AȚI ACHIZIȚIONAT UN PRODUS WHIRLPOOL.

Pentru a beneficia de o asistență cât mai completă ca utilizator, înregistrați-vă aparatul la adresa [www.whirlpool.eu/register](http://www.whirlpool.eu/register)



Descărcați **Instrucțiuni de utilizare** de pe site-ul web <http://docs.whirlpool.eu>  
Urmați procedura descrisă pe ultima pagină.

Vă rugăm să citiți cu atenție conținutul **Ghiduri privind sănătatea, siguranța și instalarea** înainte de a utiliza acest aparat.



Bolțurile pentru transport trebuie scoase înainte de utilizarea aparatului.

Pentru instrucțiuni detaliate privind demontarea bolțurilor pentru transport, consultați **Ghiduri privind sănătatea, siguranța și instalarea**.

## DESCRIEREA PRODUSULUI

### APARATUL

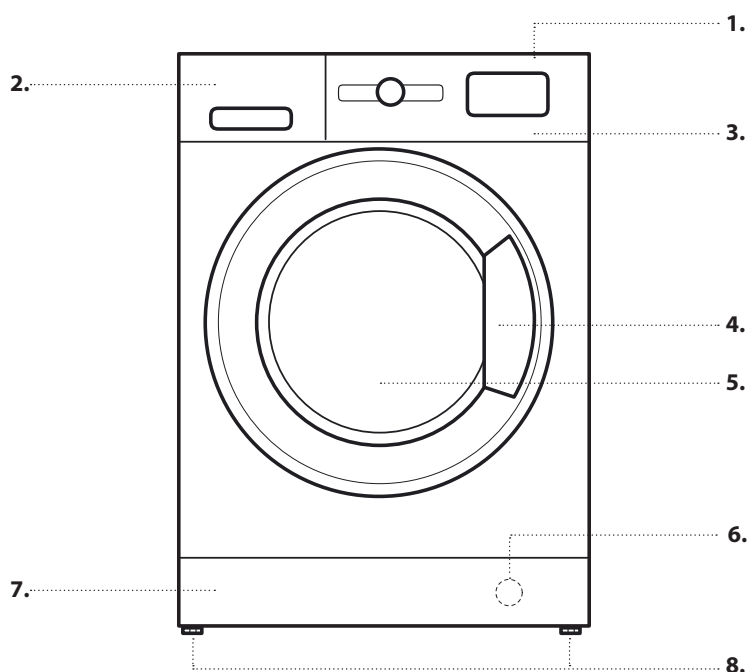

1. Ultimul
2. Dozatorul de detergent
3. Panoul de comandă
4. Mâner
5. Hublou
6. Filtru de apă - în spatele panoului din partea inferioară a aparatului
7. Panou inferior demontabil
8. Piciorușe reglabile (2)

### PANOUL DE COMANDĂ

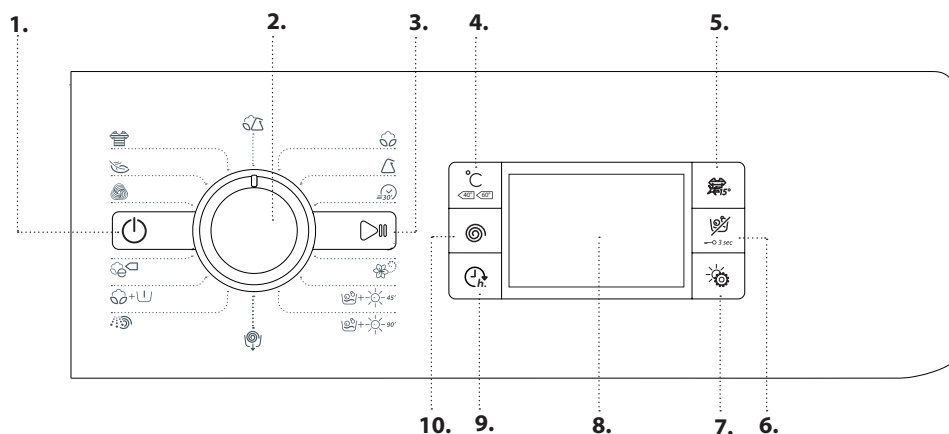

1. Buton de pornire/oprire
2. Selectorul de programe
3. Butonul Start/Pauză
4. Butonul pentru temperatură
5. Buton Colours 15°
6. Buton Numai uscare/Blocare taste
7. Buton Setări uscare
8. Afișaj
9. Butonul Pornire cu întârziere
10. Butonul Viteză de centrifugare

## DOZATORUL DE DETERGENT

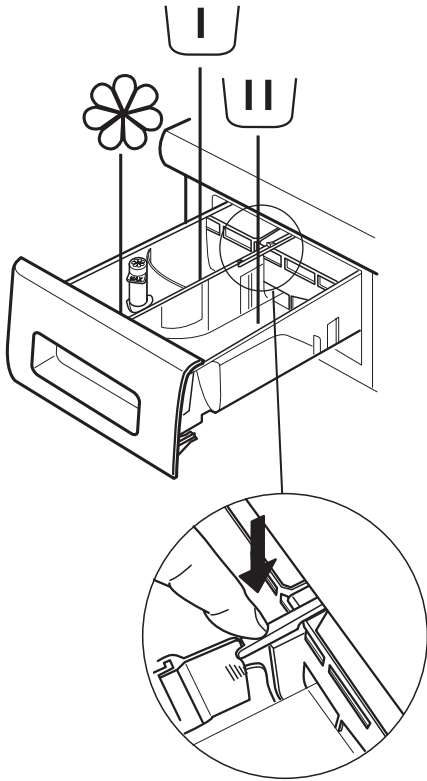

### Compartiment pentru prespălare

- Detergent pentru prespălare



### Compartiment pentru spălarea principală

- Detergent pentru spălarea principală
- Agent pentru îndepărtarea petelor
- Produs de dedurizare a apei



### Compartiment pentru balsam

- Balsam
- Apret lichid

**Introduceți balsam sau apret lichid în compartiment, fără a depăși nivelul „max”.**

### Buton de deblocare

(apăsăți pentru a scoate tava în vederea curățării).

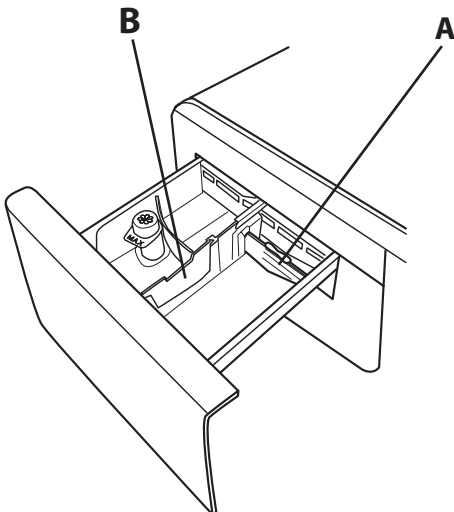

Se recomandă folosirea partiției **A** atunci când spălați folosind detergent lichid, pentru a vă asigura că folosiți cantitatea corectă de detergent (partiția este inclusă în ambalajul care conține manualul cu instrucțiuni).

Deplasați partiția în fanta **B** atunci când utilizați detergent pudră.

## PRIMA UTILIZARE

Pentru instrucțiuni privind selectarea și pornirea unui program, consultați secțiunea UTILIZARE ZILNICĂ.

### PRIMUL CICLU DE SPĂLARE

Eliminați orice resturi de fabricație:

1. Selectați programul  la o temperatură de 90 °C.
2. Adăugați o cantitate mică de detergent în compartimentul pentru spălare principală al dozatorului de detergent (maximum 1/3 din cantitatea de detergent recomandată de producător pentru rufe cu un grad de murdărie redus).
3. Porniți programul **fără a încărca mașina de spălat cu uscător** (cu tamburul gol).



# UTILIZAREA ZILNICĂ

Pentru informații suplimentare privind funcțiile, puteți solicita sau descărca un ghid mai detaliat de pe site-ul web, urmând instrucțiunile de pe ultima pagină. 



## 1. ÎNCĂRCAREA RUFELOR.

- Pregătiți rufe în funcție de recomandările din secțiunea „SFATURI ȘI RECOMANDĂRI”. - Deschideți hubloul și încărcați rufe în tambur, fără a depăși capacitățile maxime de încărcare indicate în *Tabelul cu programe*.
- Închideți hubloul, apăsând până când auziți cum se fixează dispozitivul de blocare, apoi asigurați-vă că nu s-a prins niciun articol între hublou și garnitura din cauciuc. 

## 2. DESCHIDEȚI ROBINETUL DE APĂ.

Asigurați-vă că mașina de spălat cu uscător este conectată corect la rețeaua de alimentare cu apă.  Deschideți robinetul de apă.

## 3. PORNIREA MAȘINII DE SPĂLAT RUFELOR CU USCĂTOR.

Apăsați butonul ; becul  clipește lent.



## 4. SELECTAREA UNUI PROGRAM ȘI PARTICULARIZAREA UNUI CICLU.

La acest aparat sunt disponibile următoarele funcții:

- Numai spălare
- Spălare și uscare
- Numai uscare

### Numai spălare

Selectați programul dorit cu ajutorul selectorului rotativ de programe. Durata ciclului de spălare este prezentată pe afișaj. Mașina de spălat cu uscător afișează automat temperatura maximă și setările pentru viteza de centrifugare posibile pentru programul selectat. Reglați temperatura și/sau setările pentru viteza de centrifugare, dacă este necesar, cu ajutorul butoanelor corespunzătoare.

- Apăsați butonul  pentru a parcurge progresiv setările pentru temperaturi scăzute până când se setează spălarea la temperaturi reduse („-“) este indicat pe afișaj.
- Apăsați butonul  pentru a parcurge progresiv setările pentru vitezele de centrifugare reduse până când ciclul de centrifugare este oprit („0“) este indicat pe afișaj. Prin apăsarea din nou a butonului, se obține cea mai mare setare posibilă.

Selectați opțiunile solicitate (dacă este necesar).

- Apăsați butonul pentru a selecta opțiunea; becul butonului respectiv se aprinde.
- Apăsați din nou butonul pentru a anula opțiunea; becul se stinge.

! Dacă opțiunea selectată nu este compatibilă cu programul setat, se emite un sunet de avertizare, iar lampa indicatoare clipește de trei ori. Opțiunea nu este selectată.

### Spălare și uscare

Pentru a spăla și a usca o încărcătură fără nicio întrerupere între ciclurile de spălare și uscare, asigurați-vă că încărcătura nu depășește valoarea maximă permisă pentru uscare pentru programul selectat (consultați coloana „*Încărcătura maximă pentru ciclul de uscare*” din *Tabelul cu programe*).

1. Pentru a selecta, urmați instrucțiunile din paragraful „Numai spălare” și, dacă este necesar, particularizați programul necesar.
2. Apăsați  pentru a selecta modul de uscare necesar. Sunt disponibile două moduri de uscare: automat sau cu temporizator.

- *Uscare automată cu niveluri selectabile:*

În modul automat de uscare, mașina de spălat cu uscător usucă rufe până când este atins nivelul de uscare setat. Prin apăsarea o singură dată a butonului , se selectează automat cel mai ridicat nivel de uscare disponibil pentru programul selectat. Apăsați din nou butonul pentru a reduce nivelul de uscare.



Sunt disponibile următoarele niveluri:

Dulap : rufe sunt uscate complet și gata pentru a fi păstrate în dulap, fără a fi călțate.

Umeraș : rufe sunt lăsate puțin umede pentru a se reduce formarea cutelor. Articolele de îmbrăcăminte trebuie agățate pe umerase pentru a se usca complet.

Fier de călcat : articolele de îmbrăcăminte sunt lăsate suficient de umede pentru a se facilita călcarea acestora.



- *Modul de uscare cu temporizator:*

Apăsați în mod repetat butonul  pentru a seta modul de uscare cu temporizator. După ce ați parcurs toate nivelurile de uscare automată, apăsați în continuare butonul  până când se afișează timpul dorit. Pot fi setate valori cuprinse între 210 și 30 de minute.

Pentru a spăla o încărcătură de rufe mai mare decât cea maximă permisă pentru uscare (consultați coloana „*Încărcătură maximă pentru ciclul de uscare*” din *Tabelul cu programe*), scoateți din interiorul aparatului câteva articole după finalizarea ciclului de spălare și înainte de pornirea ciclului de uscare. Procedați după cum urmează:



1. Pentru a selecta, urmați instrucțiunile din paragraful „Numai spălare” și, dacă este necesar, particularizați programul necesar.
2. Nu includeți un ciclu de uscare.
3. Imediat după finalizarea ciclului de uscare, deschideți hubloul și scoateți câteva dintre articolele de îmbrăcăminte, pentru a reduce încărcătura. Acum urmați instrucțiunile pentru programul „Numai uscare”.

N.B.: după uscare, lăsați întotdeauna un timp pentru răcire, înainte de a deschide hubloul.

În cazul utilizării celor două cicluri presetate  și , nu este necesară selectarea și pornirea unui ciclu de uscare.

### Numai uscare

Această funcție se utilizează pentru a usca o încărcătură umedă, spălată anterior în mașina de spălat cu uscător sau manual.

1. Selectați un program adecvat pentru rufe pe care doriți să le uscați (de exemplu, selectați „Bumbac” pentru a usca rufe de bumbac ude).
2. Apăsați butonul  pentru a usca fără un ciclu de spălare prealabil.
3. Apăsați  pentru a selecta modul de uscare necesar. Sunt disponibile două moduri de uscare: automat sau cu temporizator.

- Uscare automată cu niveluri selectabile:

În modul automat de uscare, mașina de spălat cu uscător usucă rufe până când este atins nivelul de uscare setat. Prin apăsarea o singură dată a butonului  se selectează automat cel mai ridicat nivel de uscare disponibil pentru programul selectat. Apăsați din nou butonul pentru a reduce nivelul de uscare.



Sunt disponibile următoarele niveluri:

Dulap : rufe sunt uscate complet și gata pentru a fi păstrate în dulap, fără a fi călcate.

Umeraș : rufe sunt lăsate puțin umede pentru a se reduce formarea cutelor. Articolele de îmbrăcăminte trebuie agățate pe umerase pentru a se usca complet.

Fier de călcat : articolele de îmbrăcăminte sunt lăsate suficient de umede pentru a se facilita călcarea acestora.

- Modul de uscare cu temporizator:

Apăsați în mod repetat butonul  pentru a seta modul de uscare cu temporizator. După ce ați parcurs toate nivelurile de uscare automată, apăsați în continuare butonul  până când se afișează timpul dorit.

Pot fi setate valori cuprinse între 210 și 30 de minute.

N.B.: după uscare, lăsați întotdeauna un timp pentru răcire, înainte de a deschide hubloul.

## 5. UTILIZAREA CANTITĂȚII DE DETERGENT CORECTE.



Scoateți tava și turnați detergent în compartimentele corespunzătoare conform descrierii din secțiunea „Dozatorul de detergent”.

Acest lucru este necesar numai atunci când utilizați un program de spălare sau un program de spălare + un program de uscare.

## 6. ÎNTÂRZIAREA ÎNCEPERII UNUI PROGRAM.

Pentru a seta pornirea la un moment ulterior a unui anumit program, consultați secțiunea „Opțiuni și funcții”.

## 7. PORNIREA UNUI PROGRAM.

Apăsați butonul PORNIRE/PAUZĂ. Lampa indicatoare corespunzătoare se aprinde, hubloul se blochează, iar simbolul de hublou deschis  se stinge. Pentru a modifica un program în timpul derulării unui ciclu, apăsați butonul PORNIRE/PAUZĂ pentru a întrerupe funcționarea mașinii de spălat cu uscător (becul PORNIRE/PAUZĂ clipește lent în chihlimbariu); apoi selectați ciclul necesar și apăsați din nou PORNIRE/PAUZĂ. Pentru a deschide hubloul în timpul derulării unui ciclu, apăsați butonul PORNIRE/PAUZĂ; hubloul poate fi deschis dacă simbolul  se aprinde. Apăsați din nou butonul PORNIRE/PAUZĂ pentru a relua programul de unde a fost întrerupt.

## 8. ANULAREA UNUI PROGRAM ÎN CURS DE DERULARE (DACĂ ESTE NECESAR)

Apăsați și mențineți apăsat butonul  până când mașina de spălat cu uscător se oprește.



Dacă nivelul de apă și temperatura sunt destul de scăzute, hubloul se deblochează și poate fi deschis.

Hubloul rămâne blocat dacă există apă în tambur. Pentru a debloca hubloul, porniți mașina de spălat cu uscător, selectați programul  și dezactivați funcția de centrifugare setând viteza de centrifugare la valoarea 0. Apa este evacuată și hubloul se deblochează la finalizarea programului.

## 9. OPRIREA MAȘINII DE SPĂLAT CU USCĂTOR LA SFÂRȘITUL UNUI PROGRAM.

La finalizarea ciclului, pe afișaj va apărea mesajul „END”.

Hubloul poate fi deschis numai atunci când simbolul  se aprinde. Asigurați-vă că simbolul de hublou deblocat este aprins, apoi deschideți hubloul pentru a scoate rufe.

Apăsați  pentru a opri mașina de spălat cu uscător. Pentru a economisi energie, dacă mașina de spălat cu uscător nu este oprită manual cu ajutorul butonului , aceasta se oprește automat la aproximativ la aproximativ 30 de minute după finalizarea programului.

Lăsați hubloul întredeschis pentru ca interiorul mașinii de spălat cu uscător să se usuce.

# SFATURI ȘI RECOMANDĂRI

## REGULI DE SEPARARE A RUFELOR





- Tipul de țesătură/indicațiile de pe etichetă (bumbac, fibre mixte, sintetice, lână, spălare manuală).
- Culoare (separați articolele colorate de cele albe, spălați separat articolele colorate noi).
- Dimensiune (spălați împreună articolele de dimensiuni diferite, pentru a spori eficiența de spălare și distribuirea greutatei în tambur).
- Țesături delicate (introduceți articolele mici – precum ciorapii de nailon – și articolele de îmbrăcăminte cu cleme – precum sutienele – într-un săculeț pentru rufe sau într-o față de pernă cu fermoar).

## GOLIREA BUZUNARELOR

- Obiectele precum monedele sau acele de siguranță pot deteriora atât rufele, cât și tamburul mașinii de spălat cu uscător.

## SIMBOLURILE PENTRU SPĂLARE DE PE ETICHETELE ARTICOLELOR DE ÎMBRĂCĂMINTE

Valoarea indicată în simbolul cadă reprezintă temperatura maximă la care poate fi spălat articolul de îmbrăcăminte.

-  Acțiune mecanică normală
-  Acțiune mecanică redusă
-  Acțiune mecanică foarte redusă
-  Numai spălare manuală
-  Nu se spală



















## CURĂȚAȚI FILTRUL DE APĂ ÎN MOD REGULAT





- Acest lucru este necesar pentru a se evita înfundarea filtrului, ceea ce ar putea împiedica evacuarea corectă a apei. Consultați secțiunea „Curățarea și Întreținerea”/„Curățarea filtrului de apă”, din manualul detaliat care poate fi solicitat și descărcat de pe site-ul web.  [www](#)

## ECONOMISIREA ENERGIEI ȘI PROTEJAREA MEDIULUI

- Respectarea limitelor de încărcare indicate în tabelul cu programe va determina optimizarea energiei, a consumului de apă și detergent și reducerea duratelor de spălare.
- Nu depășiți cantitățile de detergent recomandate de producător.
- Economisiți energie utilizând un program de spălare la 60 °C în loc de 90 °C sau un program de spălare la 40 °C în de 60 °C. Pentru articolele din bumbac este recomandat să utilizați programul  60 °C, deoarece are o durată de derulare mai lungă și consumă mai puțină energie electrică.
- Pentru a economisi energie și timp atunci când spălați și uscați, selectați cea mai ridicată viteză de centrifugare disponibilă pentru program pentru a reduce cantitatea de apă reziduală din articolele de îmbrăcăminte la sfârșitul ciclului de spălare.



# TABELUL CU PROGRAME



Program	Temperaturi disponibile	Viteză maximă de centrifugare (rot/min)	Uscare	Încărcătură maximă pentru ciclul de spălare (kg)	Încărcătură maximă pentru ciclul de uscare (kg)	Durată (minute)	Detergenți și aditivi			Detergent recomandat	
							Prespălare	Spălare	Balsam	Pudră	Lichid
											
 BUMBAC	☼ - 90°C	1400	✓	9	6	Durata programului este indicată pe afișaj.	-	●	○	✓	✓
 SINTETICE	☼ - 60°C	1000	✓	4,5	4		-	●	○	✓	✓
 RAPID 30'	☼ - 30°C	800	-	3,5	-		-	●	○		✓
 ÎMPROSPĂTARE CU ABURI	-	-	-	2	-		-	-	-		
 SPĂLARE ȘI USCARE 45'	30°C	1400	✓	1	1		-	●	○		✓
 SPĂLARE ȘI USCARE 90'	30°C	1200	✓	2	2		-	●	○		✓
 CENTRIFUGARE ȘI EVACUARE	-	1400	✓	9	6		-	-	-		
 NUMAI EVACUARE *	-	0	-	9	-		-	-	-		
 CLĂTIRE ȘI CENTRIFUGARE	-	1400	✓	9	6		-	-	○		
 BUMBAC+PRESPĂLARE	☼ - 90°C	1400	✓	9	6		●	●	○	✓	
 BUMBAC ECO (1)	☼ - 60°C	1400	✓	9	6		-	●	○	✓	✓
 BUMBAC ECO (2)	☼ - 40°C	1400	✓	9	6		-	●	○	✓	✓
 LĂNĂ	☼ - 40°C	800	✓	2	2		-	●	○		✓
 DELICATE	☼ - 30°C	0	✓	1	1		-	●	○		✓
 COLORATE	☼ - 40°C	1400	✓	9	6		-	●	○		✓
 AMESTEC	☼ - 40°C	1000	✓	4,5	4,5		-	●	○		✓

 Selectabil/opțional     
  Neselectabil/neaplicabil     
  Cantitate necesară     
  Cantitate opțională

Pentru programele de spălare la temperaturi de peste 50 °C, vă recomandăm să utilizați detergent pudră în loc de detergent lichid și să urmați instrucțiunile de pe ambalajul detergentului.

\* Selectați programul  și setați viteza de centrifugare la 0 numai pentru a evacua apa din interiorul aparatului.

1) Program de testare în conformitate cu standardul EN 50229 (spălare): selectați programul  la o temperatură de 60 °C.  
 2) Program lung pentru bumbac: setați programul  la o temperatură de 40 °C.

Program de testare în conformitate cu standardul EN 50229 (uscare): încărcătura mai mare (6 kg) trebuie să fie uscată selectând nivelul de uscare . Încărcătura trebuie să constea din 3 cearșafuri, 2 față de pernă și 1 prosop mic; încărcătura rămasă trebuie să fie uscată selectând nivelul de uscare .

Durata ciclului indicată pe afișaj sau în manual reprezintă timpul estimat calculat pentru condițiile standard. Durata reală a ciclului poate varia în funcție de un număr de factori diverși, precum temperatura și presiunea de intrare a apei, temperatura ambientală, cantitatea de detergent, dimensiunea și tipul de încărcătură, distribuția încărcăturii și orice funcții opționale suplimentare selectate.

# PROGRAME

Urmați instrucțiunile indicate de simbolurile de spălare aferente articolului de îmbrăcăminte.

## **BUMBAC**

pentru spălarea articolelor cu un grad mediu de murdărie sau foarte murdare: prosoape, lenjerie intimă, fețe de masă și cearșafuri etc., din bumbac și în rezistent.

## **SINETICE**

pentru spălarea articolelor cu un grad mediu de murdărie, fabricate din fibre sintetice (precum poliester, poliacril, vâscoză etc.) sau bumbac/amestecuri de fibre sintetice.

## **RAPID 30'**

pentru spălarea rapidă a articolelor cu un grad de murdărie redus: acest ciclu durează numai 30 de minute, economisind timp și energie. Încărcătură de maxim 3,5 Kg.

## **ÎMPROSPĂTARE CU ABURI**

pentru împășpătarea articolelor de îmbrăcăminte, neutralizarea mirosurilor neplăcute și netezirea fibrelor prin introducerea aburilor în interiorul tamburului. Articolele de îmbrăcăminte vor fi umede la sfârșitul ciclului.

## **SPĂLARE ȘI USCARE 45'**

pentru a spăla și usca rapid articole din fibre sintetice și din bumbac cu grad de murdărie redus. În cadrul acestui ciclu este spălată și uscată o încărcătură de rufe de până la 1 kg în numai 45 de minute.

## **SPĂLARE ȘI USCARE 90'**

pentru spălarea și uscarea rapide a articolelor din bumbac și din fibre sintetice. În cadrul acestui ciclu este spălată și uscată o încărcătură de rufe de până la 2 kg în numai 90 de minute.

## **CENTRIFUGARE ȘI EVACUARE**

centrifughează încărcătura, apoi evacuează apa. Pentru articole rezistente.

## **CLĂTIRE ȘI CENTRIFUGARE**

clătește și apoi centrifughează. Pentru articole rezistente.

## **BUMBAC+PRESPĂLARE**

pentru spălarea articolelor foarte murdare: prosoape, lenjerie intimă, fețe de masă și cearșafuri etc., din bumbac și în rezistent, pentru care este necesară rularea unui ciclu de prespălare. Utilizați numai detergent pudră în „Compartimentul pentru spălarea principală”.

## **BUMBAC ECO**

pentru a spăla articole de îmbrăcăminte din bumbac cu grad de murdărie normal. La 40 °C și 60 °C, programul standard pentru bumbac și cel mai avantajos program din punctul de vedere al consumului combinat de apă și energie electrică.

**LĂNĂ - Îngrijirea articolelor cu eticheta Woolmark - Verde:** Ciclul de spălare pentru lână al acestui aparat a fost aprobat de Woolmark Company pentru spălarea articolelor din lână din categoria „numai spălare manuală”, cu condiția ca procedura de spălare să fie efectuată în conformitate cu instrucțiunile indicate pe eticheta articolului vestimentar și cu instrucțiunile producătorului mașinii de spălat cu uscător. (M1318)



## **DELICATE**

pentru spălarea articolelor deosebit de delicate. Se recomandă întoarcerea articolelor de îmbrăcăminte pe dos înainte de a le spăla.

## **COLORATE**

pentru spălarea articolelor colorate din bumbac. Acest program este optimizat pentru a menține culorile strălucitoare chiar și după spălări repetate.

## **AMESTEC**

pentru a spăla articole rezistente cu un grad ușor sau normal de murdărie, din bumbac, în, fibre sintetice și fibre mixte.

# OPȚIUNI ȘI FUNCȚII

## **OPȚIUNI selectabile direct prin apăsarea butonului corespunzător**

! Dacă opțiunea selectată nu este compatibilă cu programul setat, se emite un sunet de avertizare, iar lampa indicatoare clipește de trei ori. Opțiunea nu este selectată.

## **COLOURS 15°**



Această opțiune ajută la protejarea culorilor, deoarece articolele sunt spălate în apă rece (15 °C). Această opțiune utilizează mai puțină energie pentru a încălzi apa, oferind în același timp rezultate de spălare satisfăcătoare. Adecvată pentru articole cu un grad de murdărie redus, nepătate, în funcție de programul selectat anterior.

**Notă:** prin selectarea acestei opțiuni împreună cu programul  la o temperatură de numai 15 °C se obțin rezultate comparabile cu cele ale unui ciclu la 40 °C.

## **PORNIRE CU ÎNTÂRZIERE**

Pentru a seta pornirea la un moment ulterior a programului selectat, apăsați butonul pentru a seta durata de temporizare dorită. Simbolul  se aprinde pe afișaj atunci când este activată această funcție. Pentru a anula pornirea întârziată, apăsați din nou butonul până când apare valoarea „0” pe afișaj.

## **BLOCARE TASTE**

pentru a bloca panoul de comandă, apăsați și mențineți apăsat butonul  timp de aproximativ 3 secunde. Simbolul  se aprinde pe afișaj pentru a indica faptul că panoul de comandă este blocat (cu excepția butonului ). Astfel, se evită modificările neintenționate ale programelor, mai ales atunci când se află copii în apropierea aparatului.

Dacă se încearcă utilizarea panoului de comandă, simbolul  clipește pe afișaj.

Pentru a debloca panoul de comandă, apăsați și mențineți apăsat butonul  timp de aproximativ 3 secunde.

#### GHID DE ÎNTREȚINERE ȘI DE REMEDIERE A DEFECȚIUNILOR

Consultați **instrucțiunile de utilizare** pentru a obține indicații privind procedurile de întreținere și problemele de remediere a defecțiunilor. 

#### DOSARUL TEHNIC

Dosarul tehnic care conține valorile privind consumul de energie poate fi descărcat de pe site-ul web al Whirlpool <http://docs.whirlpool.eu>

#### CONTACTAREA SERVICIULUI DE ASISTENȚĂ TEHNICĂ POST-VÂNZARE

Atunci când contactați serviciul de asistență tehnică post-vânzare, va trebui să specificați codurile indicate pe eticheta adezivă de pe partea interioară a hubloului. Numărul de telefon este specificat în certificatul de garanție.

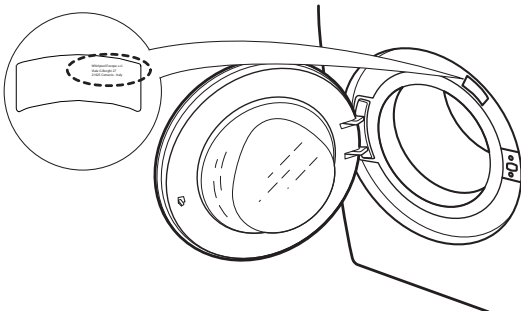

#### CUM PUTEȚI PRIMI INSTRUCȚIUNILE DE UTILIZARE

- > Telefonați la serviciul de asistență tehnică post-vânzare
- > Utilizați acest cod QR



- > Descărcați ghidul de pe site-ul web al companiei Whirlpool <http://docs.whirlpool.eu>

În acest sens, trebuie să introduceți codul comercial corect al produsului, indicat pe eticheta adezivă a acestuia.



Whirlpool® este o marcă înregistrată a Whirlpool, SUA.

