

# Instructions for use

## WASHING MACHINE

GB

GB

English,1

AR

عربي، 15

FA

فارسی، 29

DE

Deutsch,43

FR

Français,57

NL

Nederlands,71

**XWE 91483**

### Contents

#### Installation, 2-3

Unpacking and levelling  
Connecting the electricity and water supplies  
The first wash cycle  
Technical data

#### Care and maintenance, 4

Cutting off the water and electricity supplies  
Cleaning the washing machine  
Cleaning the detergent dispenser drawer  
Caring for the door and drum of your appliance  
Cleaning the pump  
Checking the water inlet hose

#### Precautions and tips, 5

General safety  
Disposal

#### Description of the washing machine, 6-7

Control panel  
Display

#### Running a wash cycle, 8

#### Wash cycles and options, 9-10

Table of wash cycles  
Wash options  
Push & Wash

#### Detergents and laundry, 11-12

Detergent dispenser drawer  
Bleach cycle  
Preparing the laundry  
Special wash cycles  
Load balancing system

#### Troubleshooting, 13

#### Service, 14

# Installation

GB

! This instruction manual should be kept in a safe place for future reference. If the washing machine is sold, transferred or moved, make sure that the instruction manual remains with the machine so that the new owner is able to familiarise himself/herself with its operation and features.

! Read these instructions carefully: they contain vital information relating to the safe installation and operation of the appliance.

## Unpacking and levelling

### Unpacking

1. Remove the washing machine from its packaging.  
2. Make sure that the washing machine has not been damaged during the transportation process. If it has been damaged, contact the retailer and do not proceed any further with the installation process.

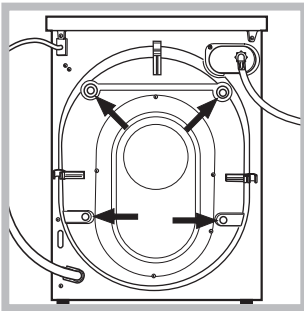

3. Remove the 4 protective screws (used during transportation) and the rubber washer with the corresponding spacer, located on the rear part of the appliance (see figure).

4. Close off the holes using the plastic plugs provided.

5. Keep all the parts in a safe place: you will need them again if the washing machine needs to be moved to another location.

! Packaging materials should not be used as toys for children.

### Levelling

1. Install the washing machine on a flat sturdy floor, without resting it up against walls, furniture cabinets or anything else.

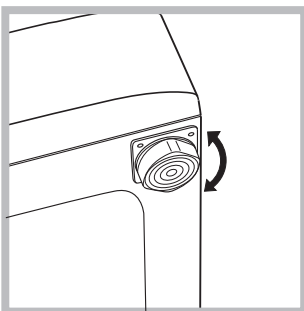

2. If the floor is not perfectly level, compensate for any unevenness by tightening or loosening the adjustable front feet (see figure); the angle of inclination, measured in relation to the worktop, must

not exceed 2°.

Levelling the machine correctly will provide it with stability, help to avoid vibrations and excessive noise and prevent it from shifting while it is operating. If it is placed on carpet or a rug, adjust the feet in such a way as to allow a sufficient ventilation space underneath the washing machine.

## Connecting the electricity and water supplies

### Connecting the water inlet hose

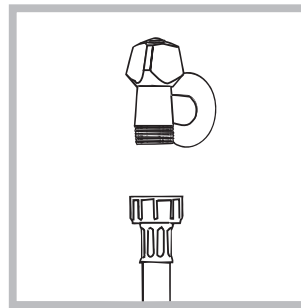

1. Connect the supply pipe by screwing it to a cold water tap using a 3/4 threaded connection (see figure).

Before performing the connection, allow the water to run freely until it is perfectly clear.

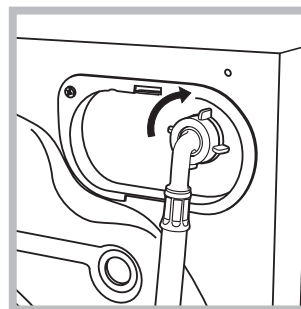

2. Connect the inlet hose to the washing machine by screwing it onto the corresponding water inlet of the appliance, which is situated on the top right-hand side of the rear part of the appliance (see figure).

3. Make sure that the hose is not folded over or bent.

! The water pressure at the tap must fall within the values indicated in the Technical details table (see next page).

! If the inlet hose is not long enough, contact a specialised shop or an authorised technician.

! Never use second-hand hoses.

! Use the ones supplied with the machine.

## Connecting the drain hose

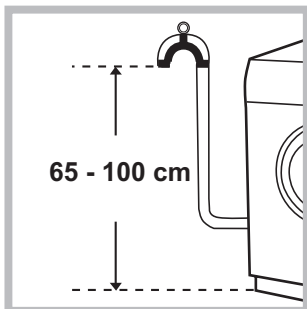

Connect the drain hose, without bending it, to a drainage duct or a wall drain located at a height between 65 and 100 cm from the floor;

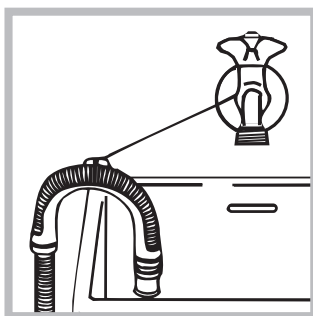

alternatively, rest it on the side of a washbasin or bathtub, fastening the duct supplied to the tap (see figure). The free end of the hose should not be underwater.

! We advise against the use of hose extensions; if it is absolutely necessary, the extension must have the same diameter as the original hose and must not exceed 150 cm in length.

## Electrical connections

Before plugging the appliance into the electricity socket, make sure that:

- the socket is earthed and complies with all applicable laws;
- the socket is able to withstand the maximum power load of the appliance as indicated in the Technical data table (see opposite);
- the power supply voltage falls within the values indicated in the Technical data table (see opposite);
- the socket is compatible with the plug of the washing machine. If this is not the case, replace the socket or the plug.

! The washing machine must not be installed outdoors, even in covered areas. It is extremely dangerous to leave the appliance exposed to rain, storms and other weather conditions.

! When the washing machine has been installed, the electricity socket must be within easy reach.

! Do not use extension cords or multiple sockets.



! The cable should not be bent or compressed.

! The power supply cable must only be replaced by authorised technicians.

Warning! The company shall not be held responsible in the event that these regulations are not respected.

## The first wash cycle

Once the appliance has been installed, and before you use it for the first time, run a wash cycle with detergent and no laundry, using the wash cycle "Auto Clean" (see "Cleaning the washing machine").

Technical data	
<b>Model</b>	XWE 91483
<b>Dimensions</b>	width 59,5 cm height 85 cm depth 60,5 cm
<b>Capacity</b>	from 1 to 9 kg
<b>Electrical connections</b>	please refer to the technical data plate fixed to the machine
<b>Water connections</b>	maximum pressure 1 MPa (10 bar) minimum pressure 0.05 MPa (0.5 bar) drum capacity 62 litres
<b>Spin speed</b>	up to 1400 rotations per minute
<b>Test wash cycles in accordance with directives 1061/2010 and 1015/2010</b>	Programme 8: Cotton Standard 60°. Programme 9: Cotton Standard 40°.
 	This appliance conforms to the following EC Directives: <ul style="list-style-type: none"> <li>- 2004/108/EC (Electromagnetic Compatibility)</li> <li>- 2006/95/EC (Low Voltage)</li> <li>- 2012/19/EU</li> </ul>

# Care and maintenance

GB

## Cutting off the water and electricity supplies

- Turn off the water tap after every wash cycle. This will limit wear on the hydraulic system inside the washing machine and help to prevent leaks.
- Unplug the washing machine when cleaning it and during all maintenance work.

## Cleaning the washing machine

- The outer parts and rubber components of the appliance can be cleaned using a soft cloth soaked in lukewarm soapy water. Do not use solvents or abrasives.
- The washing machine has a “Auto Clean” programme for its internal parts that **must be run with no load in the drum**.

For maximum performance you may want to use either the detergent (i.e. a quantity 10% the quantity specified for lightly-soiled garments) or special additives to clean the washing machine. We recommend running a cleaning programme every 40 wash cycles. To start the programme press buttons **A** and **B** simultaneously for 5 seconds (see figure). The programme will start automatically and will last approximately 70 minutes. To stop the cycle press the START/PAUSE button.

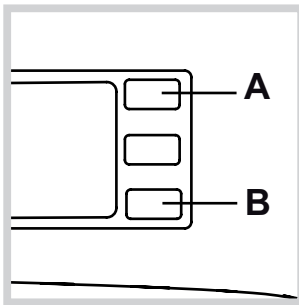

## Cleaning the detergent dispenser drawer

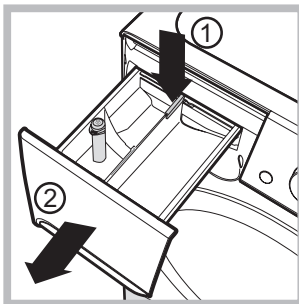

To remove the drawer, press lever (1) and pull the drawer outwards (2) (see figure). Wash it under running water; this procedure should be repeated frequently.

## Caring for the door and drum of your appliance

- Always leave the porthole door ajar in order to prevent unpleasant odours from forming.

## Cleaning the pump

The washing machine is fitted with a self-cleaning pump which does not require any maintenance. Sometimes, small items (such as coins or buttons) may fall into the protective pre-chamber at the base of the pump.

! Make sure the wash cycle has finished and unplug the appliance.

To access the pre-chamber:

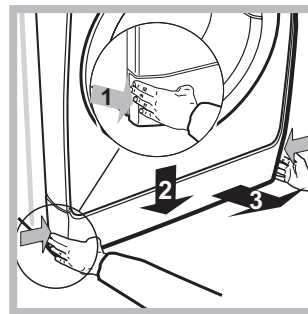

1. Take off the cover panel on the front of the machine by first pressing it in the centre and then pushing downwards on both sides until you can remove it (see figures).

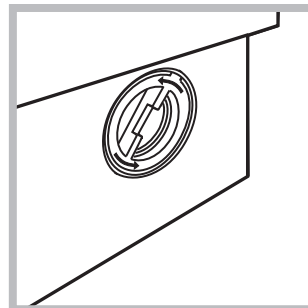

2. Unscrew the lid by rotating it anti-clockwise (see figure): a little water may trickle out. This is perfectly normal.

3. Clean the inside thoroughly.
4. Screw the lid back on.
5. Reposition the panel, making sure the hooks are securely in place before you push it onto the appliance.

## Checking the water inlet hose

Check the inlet hose at least once a year. If there are any cracks, it should be replaced immediately: during the wash cycles, water pressure is very strong and a cracked hose could easily split open.

! Never use second-hand hoses.

! This washing machine was designed and constructed in accordance with international safety regulations. The following information is provided for safety reasons and must therefore be read carefully.

## General safety

- This appliance was designed for domestic use only.
- This appliance can be used by children aged from 8 years and above and persons with reduced physical, sensory or mental capabilities or lack of experience and knowledge if they have been given supervision or instruction concerning use of the appliance in a safe way and understand the hazards involved. Children shall not play with the appliance. Cleaning and user maintenance shall not be made by children without supervision.
- The washing machine must only be used by adults, in accordance with the instructions provided in this manual.
- Do not touch the machine when barefoot or with wet or damp hands or feet.
- Do not pull on the power supply cable when unplugging the appliance from the electricity socket. Hold the plug and pull.
- Do not open the detergent dispenser drawer while the machine is in operation.
- Do not touch the drained water as it may reach extremely high temperatures.
- Never force the porthole door. This could damage the safety lock mechanism designed to prevent accidental opening.
- If the appliance breaks down, do not under any circumstances access the internal mechanisms in an attempt to repair it yourself.
- Always keep children well away from the appliance while it is operating.
- The door can become quite hot during the wash cycle.
- If the appliance has to be moved, work in a group of two or three people and handle it with the utmost care. Never try to do this alone, because the appliance is very heavy.
- Before loading laundry into the washing machine, make sure the drum is empty.

## Disposal

- Disposing of the packaging materials: observe local regulations so that the packaging may be re-used.
- The European Directive 2012/19/EU on Waste Electrical and Electronic Equipment, requires that old household electrical appliances must not be disposed of in the normal unsorted municipal waste stream. Old appliances must be collected

separately in order to optimise the recovery and recycling of the materials they contain and reduce the impact on human health and the environment. The crossed out “wheeled bin” symbol on the product reminds you of your obligation, that when you dispose of the appliance it must be separately collected.

Consumers should contact their local authority or retailer for information concerning the correct disposal of their old appliance.

# Description of the washing machine

GB

## Control panel

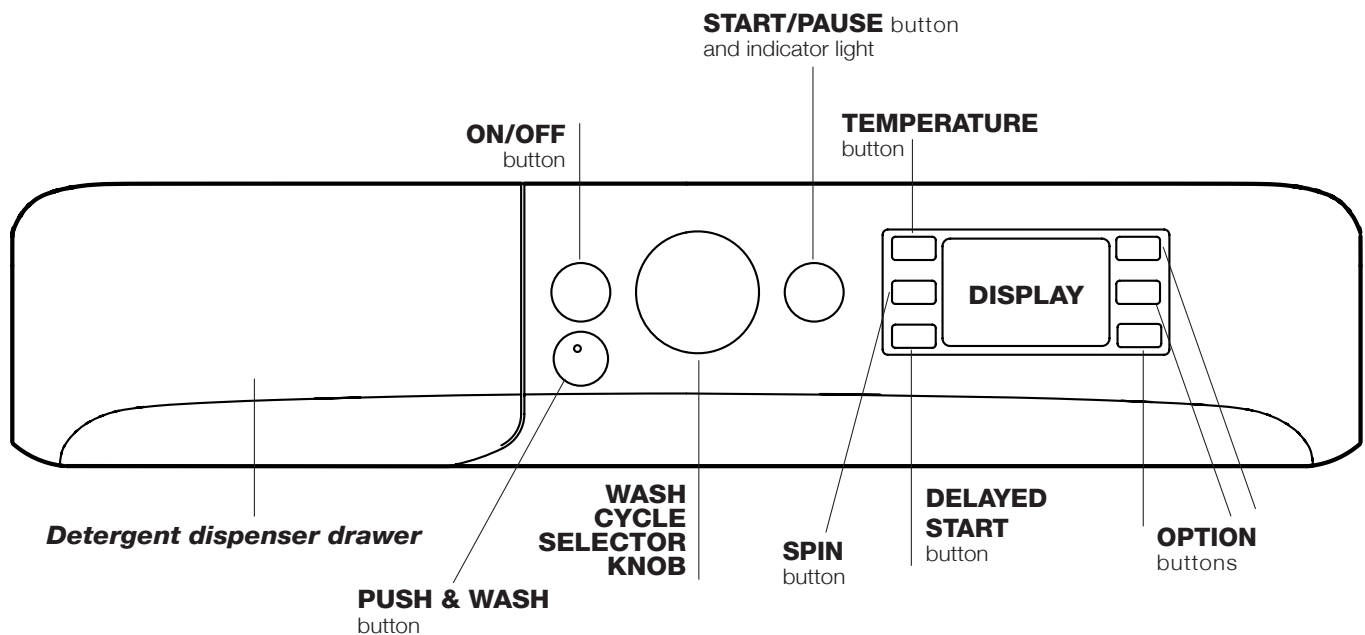

**Detergent dispenser drawer:** used to dispense detergents and washing additives (see “Detergents and laundry”).

**ON/OFF** ⏻ button: press this briefly to switch the machine on or off. The START/PAUSE indicator light which flashes slowly in a green colour shows that the machine is switched on. To switch off the washing machine during the wash cycle, press and hold the button for approximately 3 seconds; if the button is pressed briefly or accidentally the machine will not switch off. If the machine is switched off during a wash cycle, this wash cycle will be cancelled.

**PUSH & WASH** button: (see “Wash cycles and options”).

**WASH CYCLE SELECTOR KNOB:** used to set the desired wash cycle (see “Table of wash cycles”).

**OPTION** buttons: press to select the available options. The indicator light corresponding to the selected option will remain lit.

**TEMPERATURE** 🌡️ button: press to reduce or completely exclude the temperature; the value appears on the display.

**SPIN** ⦿ button: press to reduce or completely exclude the spin cycle; the value appears on the display.

**DELAYED START** 🕒 button: press to set a delayed start for the selected wash cycle; the delay period appears on the display.

**START/PAUSE** ▶️⏸️ button and indicator light: when the green indicator light flashes slowly, press the button to start a wash cycle. Once the cycle has begun the indicator light will remain lit in a fixed manner. To pause the wash cycle, press the button again; the indicator light will flash in an amber colour. If the **I** symbol is not illuminated, the door may be opened. To start the wash cycle from the point at which it was interrupted, press the button again.

### Standby mode

This washing machine, in compliance with new energy saving regulations, is fitted with an automatic standby system which is enabled after about 30 minutes if no activity is detected. Press the ON-OFF button briefly and wait for the machine to start up again.

## Display



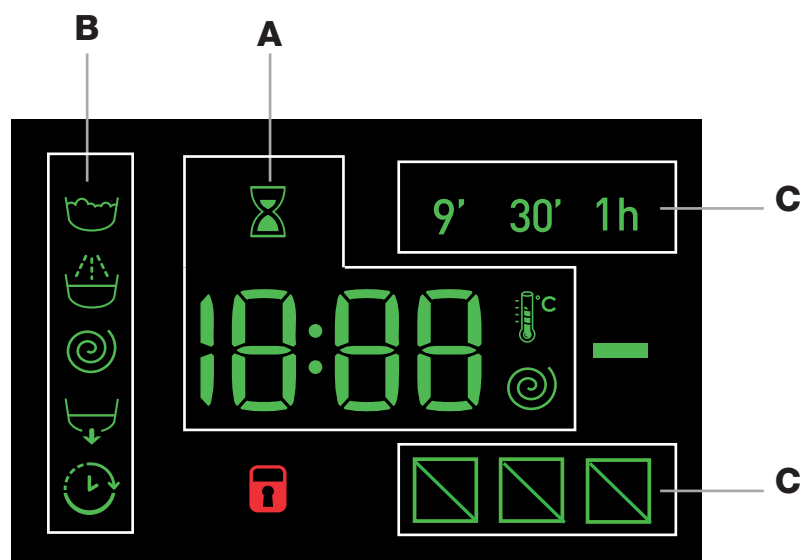

GB



The display is useful when programming the machine and provides a great deal of information.

The duration of the available wash cycles and the remaining time of a running cycle appear in section **A**; if the DELAYED START option has been set, the countdown to the start of the selected wash cycle will appear. Pressing the corresponding button allows you to view the maximum spin speed and temperature values attained by the machine during the set wash cycle, or the values selected most recently, if these are compatible with the set wash cycle. The hour-glass flashes while the machine processes the data on the basis of the selected programme. After a maximum of 10 minutes, the  icon remains lit in a fixed manner and the final amount of time remaining is displayed. The hour-glass icon will then switch off approximately 1 minute after the final amount of time remaining has appeared.

The “wash cycle phases” corresponding to the selected wash cycle and the “wash cycle phase” of the running wash cycle appear in section **B**:

-  Main wash
-  Rinse
-  Spin
-  Drain

The “delay” symbol , when lit, indicates that the set “delayed start” value has appeared on the display.

There are three levels in section **C** concerning the washing options.

### **DOOR LOCKED** indicator light:

The lit symbol indicates that the door is locked. To prevent any damage, wait until the symbol turns off before opening the door.

To open the door while a cycle is in progress, press the START/PAUSE button; if the DOOR LOCKED  symbol is switched off the door may be opened.



# Running a wash cycle

GB



## Rapid programming

1. **LOAD THE LAUNDRY.** Open the porthole door. Load the laundry, making sure you do not exceed the maximum load value indicated in the table of programmes and wash cycles on the following page.
2. **ADD THE DETERGENT.** Pull out the detergent dispenser drawer and pour the detergent into the relevant compartments as described in *"Detergents and laundry"*.
3. **CLOSE THE DOOR.**
4. Press the "PUSH & WASH" button to start the wash programme.

## Traditional programming

1. **SWITCH THE MACHINE ON.** Press the  button; the START/PAUSE indicator light will flash slowly in a green colour.
2. **LOAD THE LAUNDRY.** Open the porthole door. Load the laundry, making sure you do not exceed the maximum load value indicated in the table of programmes and wash cycles on the following page.
3. **ADD THE DETERGENT.** Pull out the detergent dispenser drawer and pour the detergent into the relevant compartments as described in *"Detergents and laundry"*.
4. **CLOSE THE DOOR.**
5. **SELECT THE WASH CYCLE.** Use the WASH CYCLE SELECTOR knob to select the desired wash cycle. A temperature and spin speed is set for each wash cycle; these values may be adjusted. The duration of the cycle will appear on the display.

6. **CUSTOMISE THE WASH CYCLE.** Use the relevant buttons:

 **Modify the temperature and/or spin speed.** The machine automatically displays the maximum temperature and spin speed values set for the selected cycle, or the most recently-used settings if they are compatible with the selected cycle. The temperature can be decreased by pressing the  button, until the cold wash "OFF" setting is reached. The spin speed may be progressively reduced by pressing the  button, until it is completely excluded (the "OFF" setting). If these buttons are pressed again, the maximum values are restored.

! Exception: if the 8 programme is selected, the temperature can be increased up to a value of 90°C.

## Setting a delayed start.

To set a delayed start for the selected cycle, press the corresponding button repeatedly until the required delay period has been reached. When this option has been activated, the  symbol lights up on the display. To remove the delayed start setting, press the button until the text "OFF" appears on the display.

## Modify the cycle settings.

- Press the button to enable the option; the indicator light corresponding to the button will switch on.
- Press the button again to disable the option; the indicator light will switch off.

! If the selected option is not compatible with the set wash cycle, the indicator light will flash and the option will not be activated.

! If the selected option is not compatible with another previously selected option, the indicator light will flash accompanied by a buzzer (3 beeps), and only the latter option will be activated; the indicator light corresponding to the activated option will turn on.

! The options may affect the recommended load value and/or the duration of the cycle.

7. **START THE WASH CYCLE.** Press the START/PAUSE button. The corresponding indicator light will turn green, remaining lit in a fixed manner, and the door will be locked (the DOOR LOCKED  symbol will be lit). To change a wash cycle while it is in progress, **pause the washing machine** using the START/PAUSE button (the START/PAUSE indicator light will flash slowly in an amber colour); then select the desired cycle and press the START/PAUSE button again.

To open the door while a cycle is in progress, press the START/PAUSE button; if the DOOR LOCKED  symbol is switched off the door may be opened. Press the START/PAUSE button again to restart the wash cycle from the point at which it was interrupted.

8. **THE END OF THE WASH CYCLE.** This will be indicated by the text "END" on the display; when the DOOR LOCKED  symbol switches off the door may be opened. Open the door, unload the laundry and switch off the machine.

! If you wish to cancel a cycle which has already begun, press and hold the  button. The cycle will be stopped and the machine will switch off.



**Table of wash cycles**

Wash cycles	Description of the wash cycle	Max. temp. (°C)	Max. speed (rpm)	Detergents				Max. load (kg)	Residual dampness %	Energy consumption kWh	Total water lt	Cycle duration
				Prewash	Wash	Fabric softener	Bleach					
<b>Special</b>												
1	Sport	30°	600	-	●	●	-	4	-	-	-	60'
2	Dark	30°	800	-	●	●	-	5	-	-	-	80'
3	Anti-odour (Cotton)	60°	1000	-	●	●	-	3,5	-	-	-	120'
3	Anti-odour (Synthetic)	40°	1000	-	●	●	-	3,5	-	-	-	105'
4	Delicate	30°	0	-	●	●	-	1	-	-	-	80'
5	Wool: for wool, cashmere, etc.	40°	800	-	●	●	-	2	-	-	-	85'
6	Duvet: for down-stuffed garments.	30°	1000	-	●	●	-	3,5	-	-	-	115'
<b>Standard</b>												
7	Cottons with Pre-wash: extremely soiled whites.	90°	1400	●	●	●	-	9	53	2,53	110	185'
8	Cotton Standard 60° (1): heavily soiled whites and resistant colours.	60° (Max. 90°)	1400	-	●	●	-	9	53	1,19	57,5	195'
9	Cotton Standard 40° (2): lightly soiled whites and delicate colours.	40°	1400	-	●	●	-	9	53	1,09	92	175'
10	Synthetic: heavily soiled resistant colours.	60°	800	-	●	●	-	4,5	46	1,10	55	120'
10	Synthetic (3): lightly soiled resistant colours.	40°	800	-	●	●	-	4,5	46	0,71	55	105'
11	Coloured	40°	1400	-	●	●	-	9	53	0,92	83	105'
<b>Eco &amp; Rapid</b>												
12	Cotton Standard 20°: lightly soiled whites and delicate colours.	20°	1400	-	●	●	-	9	-	-	-	175'
13	Eco Synthetic	20°	800	-	●	●	-	9	-	-	-	120'
14	Rapid	-	800	-	-	●	-	1,5	-	-	-	9'
14	Rapid	30°	800	-	●	●	-	3,5	80	0,19	46	30'
14	Rapid	60°	1000	-	●	●	-	9	-	-	-	60'
<b>Partials</b>												
	Rinse/Bleach	-	1400	-	-	●	●	9	-	-	-	55'
	Spin + Drain	-	1400	-	-	-	-	9	-	-	-	25'

The length of cycle shown on the display or in this booklet is an estimation only and is calculated assuming standard working conditions. The actual duration can vary according to factors such as water temperature and pressure, the amount of detergent used, the amount and type of load inserted, load balancing and any wash options selected.

**1) Test wash cycle in compliance with directive 1061/2010: set wash cycle 8 with a temperature of 60°C.**

This cycle is designed for cotton loads with a normal soil level and is the most efficient in terms of both electricity and water consumption; it should be used for garments which can be washed at 60°C. The actual washing temperature may differ from the indicated value.

**2) Test wash cycle in compliance with directive 1061/2010: set wash cycle 9 with a temperature of 40°C.**

This cycle is designed for cotton loads with a normal soil level and is the most efficient in terms of both electricity and water consumption; it should be used for garments which can be washed at 40°C. The actual washing temperature may differ from the indicated value.

For all Test Institutes:

2) Long wash cycle for cottons: set wash cycle 9 with a temperature of 40°C.

3) Synthetic program along: set wash cycle 10 with a temperature of 40°C.

## Wash options

### Rapid

When this button is pressed the first time, the 9' icon will light up, when pressed the second time the 30' icon lights up and the third time the 1h icon lights up. When pressed the fourth time the 9' icon lights up again.

! It cannot be used in conjunction with wash cycles 1-2-3-4-5-6-7-8-9-10-11-12-13--.

### Fast Forward

During a wash programme and under certain conditions, pressing this button allows for ending the wash programme after only 20' if necessary, by performing a brief rinse cycle followed by a spin cycle at maximum 800 rpm or lower, if reduced manually during the programme customisation phase. In this case, washing and rinsing performance will be reduced. After pressing the button, the relative indicator light turns on together with the indicator light of the rinse phase. If the selected temperature is equal to 40° and/or the button is pressed during the initial phase of the programme, the "Fast Forward" option lasts

longer so that the detergent can dissolve properly and avoid damaging the fabrics. In this case, the rinse phase indicator light flashes while the wash indicator light remains fixed until the necessary activation conditions are fulfilled. If less than 20' remain of the wash programme, the option will be disabled.

! It cannot be used in conjunction with wash cycles 2-4-5-6-14--.

### Stain removal

This option allows for selecting the type of dirt so as to optimally adjust the cycle for removing the stains. The following types of dirt can be selected:

- **Food**, for stains caused by foodstuffs and beverages, for example.

- **Work**, for grease and ink stains, for example.

- **Outdoor**, for mud and grass stains, for example.

! The wash cycle duration varies according to the type of selected dirt.

! It cannot be used in conjunction with wash cycles 1-2-3-4-5-6-7-11-12-13-14--.

---

## Push & Wash

This function allows for starting a wash cycle even when the machine is switched off without having to press the ON/OFF button in advance, or after switching on the machine, without having activated any button and/or selector (otherwise, the Push & Wash function will be deactivated). To start the Push & Wash cycle press and hold the relative button for 2 seconds. The lit indicator light indicates that the cycle has started. This wash cycle is ideal for cotton or synthetic fabrics, as it washes at a temperature of 30° and a maximum spin speed of 1200 rpm. Maximum load 4 kg. (Cycle duration 50').

### How does it work?

1. Load the laundry (cotton and/or synthetic garments) and close the door.
2. Pour the detergent and additives.
3. Start the programme by pressing and holding the Push & Wash button for 2 seconds. The relative indicator light turns green and the door will lock (the DOOR LOCKED symbol turns on).

**N.B.:** starting the wash cycle through the Push & Wash button activates an automatic non-customisable cycle recommended for cotton and synthetic fabrics. This programme does not allow for setting any additional options.

To open the door while an automatic cycle is under way, press the START/PAUSE button; if the DOOR LOCKED symbol is switched off the door may be opened. Press the START/PAUSE button again to restart the wash cycle from the point at which it was interrupted.

4. Once the programme is finished, the END indicator light turns on.

## Detergent dispenser drawer

Successful washing results also depend on the correct dose of detergent: adding too much detergent will not necessarily result in a more efficient wash, and may in fact cause build up on the inside of your appliance and contribute to environmental pollution.

! Do not use hand washing detergents because these create too much foam.

! Use powder detergent for white cotton garments, for pre-washing, and for washing at temperatures over 60°C.

! Follow the instructions given on the detergent packaging.

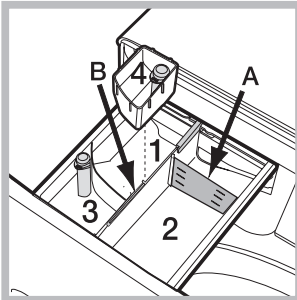

Open the detergent dispenser drawer and pour in the detergent or washing additive, as follows.

### Compartment 1: Pre-wash detergent (powder)

Before pouring in the detergent, make sure that extra compartment 4 has been removed.

### Compartment 2: Washing detergent (powder or liquid)

If liquid detergent is used, it is recommended that the removable plastic partition **A** (supplied) be used for proper dosage. If powder detergent is used, place the partition into slot **B**.

### Compartment 3: Additives (fabric softeners, etc.)

The fabric softener must not exceed the "max" level indicated on the central pin.

### Extra compartment 4: Bleach

## Bleach cycle

Insert the additional compartment **4** (provided) into compartment **1**. In pouring the bleach do not exceed the "max" level indicated on the central pin.

Perform bleaching by pouring the bleach into additional compartment **4** and set the programme .

! Traditional bleach should be used on resistant white fabrics, and delicate bleach for coloured and synthetics fabrics and for wool.

## Preparing the laundry

- Divide the laundry according to:
  - the type of fabric/the symbol on the label
  - the colours: separate coloured garments from whites.
- Empty all garment pockets and check the buttons.
- Do not exceed the values listed in the "Table of wash cycles", which refer to the weight of the laundry when dry.

### How much does your laundry weigh?

- 1 sheet 400-500 g
- 1 pillow case 150-200 g
- 1 tablecloth 400-500 g
- 1 bathrobe 900-1.200 g
- 1 towel 150-250 g

## Special wash cycles

**Sport** (programme **1**) is designed for washing lightly soiled sports clothing (tracksuits, shorts, etc.); for best results, we recommend not exceeding the maximum load indicated in the "Table of wash cycles". We recommend using liquid detergent, and adding the amount suitable for a half-load.

**Dark:** use programme **2** to wash dark-coloured garments. This programme is designed to maintain dark colours over time. We recommend using a liquid detergent for the best results when washing dark-coloured garments.

**Anti-odour:** use programme **3** for washing garments with bad odours (e.g. smoke, sweat, fried food). The programme is designed to remove bad odours while preserving the fabric fibres. Synthetics fabrics or mixed loads should be washed at 40°, and resistant cotton fabrics at 60°.

**Delicate:** use programme **4** to wash very delicate garments. It is advisable to turn the garments inside out before washing them. For best results, use liquid detergent on delicate garments.

### Wool - Woolmark Apparel Care - Blue:

the wool wash cycle of this machine has been approved by The Woolmark Company for the washing of wool garments labelled as "hand wash" provided that the products are washed according to the instructions on the garment label and those issued by the manufacturer of this washing machine. (M1127)



In UK, Eire, Hong Kong and India the Woolmark trade mark is a Certification trade mark.

**Duvet:** to wash single or double duvets (the weight of which should not exceed 3,5 kg), cushions or clothes padded with goose down such as puffer jackets, use the special wash programme number **6**. We recommend that duvets are placed in the drum with their edges folded inwards (*see figure*) and that no more than  $\frac{3}{4}$  of the total volume of the drum is used. To achieve the best results, we recommend that a liquid detergent is used and placed inside the detergent dispenser drawer.

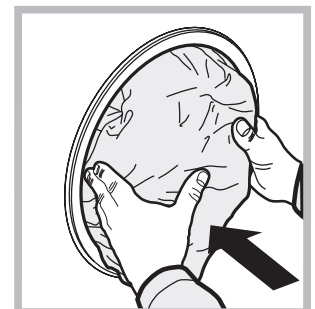

**Coloured:** use this programme **11** to wash bright coloured clothes. The programme is designed to maintain bright colours over time.

**Cotton Standard 20°** (programme **12**) ideal for lightly soiled cotton loads. The effective performance levels achieved at cold temperatures, which are comparable to washing at 40°, are guaranteed by a mechanical action which operates at varying speed, with repeated and frequent peaks.

**Eco Synthetic** (programme **13**) ideal for mixed loads (cotton and synthetics) with a normal soil level. The effective performance levels achieved at cold temperatures are guaranteed by a mechanical action which operates at varying speed, across set average intervals.

**Rapid** (programme **14**) allows for varying the garment treatment duration from 9' to 1h. Pressing the corresponding "Rapid" button allows for varying the cycle duration between 9' (refresh), 30' (wash), 1h (wash). The 9' cycle refreshes garments using fabric softener only; **it is advisable not to add any detergent into the machine**. The 30' programme is designed to wash lightly soiled garments at 30° (excluding wool and silk) with a 3 kg maximum load in a short time: it only lasts 30 minutes and allows for saving time and energy. The "1h" cycle is designed to wash moderately soiled resistant cotton garments at 60° in an hour, with good washing performance. For synthetic or mixed garments, we recommend lowering the temperature down to 40°.

### **Load balancing system**

Before every spin cycle, to avoid excessive vibrations before every spin and to distribute the load in a uniform manner, the drum rotates continuously at a speed which is slightly greater than the washing rotation speed. If, after several attempts, the load is not balanced correctly, the machine spins at a reduced spin speed. If the load is excessively unbalanced, the washing machine performs the distribution process instead of spinning. To encourage improved load distribution and balance, we recommend small and large garments are mixed in the load.

Your washing machine could occasionally fail to work. Before contacting the Technical Assistance Service (see “Service”), make sure that the problem cannot be solved easily using the following list.

## Problem:

## Possible causes / Solutions:

**The washing machine does not switch on.**

- The appliance is not plugged into the socket fully, or not enough to make contact.
- There is no power in the house.

**The wash cycle does not start.**

- The washing machine door is not closed properly.
- The ON/OFF button has not been pressed.
- The START/PAUSE button has not been pressed.
- The water tap has not been opened.
- A delayed start has been set.

**The washing machine does not fill with water (the text “H2O” on the display).**

- The water inlet hose is not connected to the tap.
- The hose is bent.
- The water tap has not been opened.
- There is no water supply in the house.
- The pressure is too low.
- The START/PAUSE button has not been pressed.

**The washing machine continuously takes in and drains water.**

- The drain hose is not fitted at a height between 65 and 100 cm from the floor (see “Installation”).
- The free end of the hose is under water (see “Installation”).
- The wall drainage system is not fitted with a breather pipe.

If the problem persists even after these checks, turn off the water tap, switch the appliance off and contact the Technical Assistance Service. If the dwelling is on one of the upper floors of a building, there may be problems relating to water drainage, causing the washing machine to fill with water and drain continuously. Special anti-draining valves are available in shops and help to prevent this inconvenience.

**The washing machine does not drain or spin.**

- The wash cycle does not include draining: some cycles require the draining process to be enabled manually.
- The drain hose is bent (see “Installation”).
- The drainage duct is clogged.

**The washing machine vibrates a lot during the spin cycle.**

- The drum was not unlocked correctly during installation (see “Installation”).
- The washing machine is not level (see “Installation”).
- The washing machine is trapped between cabinets and walls (see “Installation”).

**The washing machine leaks.**

- The water inlet hose is not screwed on properly (see “Installation”).
- The detergent dispenser drawer is blocked (for cleaning instructions, see “Care and maintenance”).
- The drain hose is not fixed properly (see “Installation”).

**The “option” and START/PAUSE indicator lights flash rapidly and an error code appears on the display (e.g.: F-01, F-..).**

- Switch off the machine and unplug it, wait for approximately 1 minute and then switch it back on again.  
If the problem persists, contact the Technical Assistance Service.

**There is too much foam.**

- The detergent is not suitable for machine washing (it should display the text “for washing machines” or “hand and machine wash”, or the like).
- Too much detergent was used.

**Push & Wash does not activate.**

- After switching on the machine a control other than Push & Wash was activated. Switch the machine off and press the Push & Wash button.

**The programme lasts a lot less than expected.**

- The “Fast Forward” option was activated.

# Service

GB

## Before contacting the Technical Assistance Service:

- Check whether you can solve the problem alone (see “Troubleshooting”).
- Restart the wash cycle to check whether the problem has been solved.
- If this is not the case, contact an authorised Technical Assistance Centre.

! Always request the assistance of authorised technicians.

## Have the following information to hand:

- the type of problem;
- the appliance model (Mod.);
- the serial number (S/N).

This information can be found on the data plate applied to the rear of the washing machine, and can also be found on the front of the appliance by opening the door.

### COMMISSION DELEGATED REGULATION (EU) No 1061/2010

Brand	INDESIT
Model	XWE 91483X S EU
Rated capacity in kg of cotton	9.0
Energy efficiency class on a scale from A+++ (low consumption) to G (high consumption)	A+++
Energy consumption per year in kWh <sup>1)</sup>	216.0
Energy consumption of the standard 60 °C cotton programme at full load in kWh <sup>2)</sup>	1.193
Energy consumption of the standard 60 °C cotton programme at partial load in kWh <sup>2)</sup>	0.792
Energy consumption of the standard 40 °C cotton programme at partial load in kWh <sup>2)</sup>	0.708
Power consumption of the off-mode in W	0.5
Power consumption of the left-on mode in W	8.0
Water consumption per year in litres <sup>3)</sup>	12254
Spin-drying efficacy class on a scale from G (minimum efficacy) to A (maximum efficacy)	B
Maximum spin speed attained <sup>4)</sup>	1400
Remaining moisture content <sup>5)</sup>	53%
Programme time of the "standard 60 °C cotton" at full load in minutes	195
Programme time of the "standard 60 °C cotton" at partial load in minutes	155
Programme time of the "standard 40°C cotton" at partial load in minutes	150
Duration of the left-on mode in minutes	30
Noise in dB(A) re 1 pW washing <sup>6)</sup>	52
Noise in dB(A) re 1 pW spinning <sup>6)</sup>	81

<sup>1)</sup> The "standard 60°C cotton" at full and partial load and the "standard 40°C cotton" at partial load are the standard washing programmes to which the information in the label and the fiche relates. Standard 60°C cotton and standard 40°C cotton are suitable to clean normally soiled cotton laundry and are the most efficient programmes in terms of combined energy and water consumption. Partial load is half the rated load.

<sup>2)</sup> Based on 220 standard washing cycles for cotton programmes at 60°C and 40°C at full and partial load, and the consumption of the low-power modes. Actual energy consumption will depend on how the appliance is used.

<sup>3)</sup> Based on 220 standard washing cycles for cotton programmes at 60°C and 40°C at full and partial load. Actual water consumption will depend on how the appliance is used.

<sup>4)</sup> For the standard 60 °C at full and partial load or the 40°C at partial whichever is lower.

<sup>5)</sup> Attained for 60 °C cotton at full and partial load or the 40°C at partial whichever is higher.

<sup>6)</sup> Based on washing and spinning phases for the standard 60°C cotton programme at full load.

### المحتويات

#### التركيب، 16-17

إفراغ المحتويات وتحديد المستوى  
وصل إمدادات الكهرباء والماء  
دورة الغسيل الأولى  
البيانات التقنية

#### العناية والصيانة، 18

قطع إمداد الماء والكهرباء  
تنظيف ماكينة الغسيل  
تنظيف درج وعاء مواد التنظيف  
العناية بباب وبرميل الجهاز لديك  
تنظيف المضخة  
فحص خرطوم إدخال الماء

#### وسائل حذر ونصائح، 19

الوقاية العامة  
التخلص

#### وصف جهاز الغسيل، 20-21

لوحة التحكم  
شاشة العرض

#### تشغيل دورة غسيل، 22

#### دورات وخيارات الغسل، 23-24

جدول دورات الغسيل  
خيارات الغسيل  
الدفع / الغسل

#### مواد التنظيف والغسيل، 25-26

درج وعاء مواد التنظيف  
دورة التبييض  
تحضير الغسيل  
دورات الغسيل الخاصة  
نظام موازنة الحمل

#### استكشاف المشاكل وحلها، 27

#### الخدمة، 28

عربي

عربي،

XWE 91483



تحديد مستوى الماكينة بشكل صحيح سيمنعها الثبات، سيساعد على تحاشي الارتجاجات والضجيج الزائد وسيمنعها من الانحراف أثناء العمل. إذا تم وضعها في خزانة أو على بساط، قم بمعايرة الأرجل بنفس الطريقة لتوفير مساحة تهوية كافية تحت ماكينة الغسيل.

! يجب الاحتفاظ بدليل التعليمات هذا في مكان آمن لمراجعتة في المستقبل. إذا تم بيع الجهاز، إرساله أو نقله، تأكد من أن دليل التعليمات قد أرفق بالماكينة بحيث يتمكن مالكوها الجدد من التعرف على عملها وخصائصها.

! اقرأ هذه التعليمات بعناية: إنها تحتوي على معلومات هامة فيما يتعلق بالتركيب الآمن وتشغيل الجهاز.

## وصل إمدادات الكهرباء والماء

### وصل خرطوم إدخال الماء

1. قم بوصل خرطوم التزويد بواسطة تثبيته لولبيا في حنفية الماء البارد باستخدام توصيل  $\frac{3}{4}$  ممدد (انظر الرسم).  
قبل إنجاز التوصيل، أتح للماء أن يتدفق بحرية حتى يصبح نظيفا تماما.

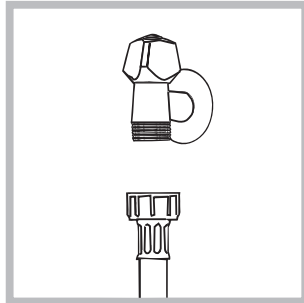

2. قم بتوصيل فتحة المدخل بماكينة الغسيل، عن طريق تثبيتها لولبيا داخل مدخل الماء الملائم في الجهاز، الموجود في الجهة اليمنى العليا في الجزء الخلفي من الجهاز (انظر الرسم).

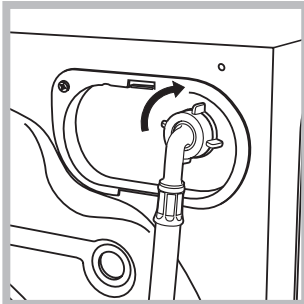

3. تأكد من أن الفوهة غير مثنية أو معوجة.

! على ضغط الماء في الحنفية أن يكون في نطاق القيم المشار إليها في جدول البيانات التقنية (انظر الصفحة التالية).

! إذا لم يكن خرطوم الإدخال طويلا بما فيه الكفاية، اتصل بمتجر متخصص أو بفني معتمد.

! لا تستخدم الخراطيم المستعملة أبدا.

! استخدم تلك المرفقة بالماكينة.

## إفراغ المحتويات وتحديد المستوى

### إفراغ المحتويات

1. أخرج ماكينة الغسيل من رزمته.
2. تأكد من أنه لم يلحق ضرر بماكينة الغسيل خلال عملية الشحن. إذا لحق بها ضرر، اتصل بالموزع ولا تنفذ أية عملية تركيب إضافية.
3. أزل البراغي الأربعة الواقية (المستخدمة خلال الشحن) ومطاط الماكينة مع حافظ المسافة الملائم الموجود في الجهة الخلفية من الجهاز (انظر الرسم).
4. أغلق الفتحات باستخدام الأغطية البلاستيكية المزودة.
5. أبق كل الأجزاء في مكان آمن: سوف تحتاجها مرة أخرى في حال تم نقل ماكينة الغسيل إلى موقع آخر. يجب عدم استخدام مواد التعبئة كألعاب للأولاد.

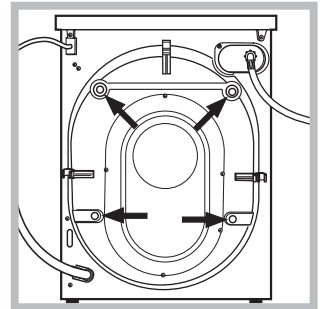

### تحديد المستوى

1. قم بتركيب ماكينة الغسيل على أرضية مستوية ومثينة، من دون وضعها مقابل الجدران، الخزائن، الأثاث أو أي أمر آخر.

2. إذا لم تكن الأرضية مستوية تماما، قم بتعويض أي تفاوت بواسطة شد أو فك أرجل المعايرة الأمامية (انظر الرسم)؛ على قياس زاوية الانحناء مقارنة بمسطح العمل، ألا يتعدى  $2^\circ$ .

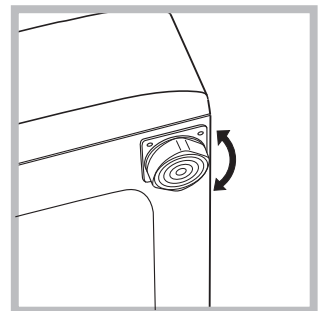

! لا تستخدم كبلات الإطالة أو المقابس المتعددة.

! على الكبل ألا يكون معوجا أو مضغوطا.

! يجب فحص الكبل بانتظام وتبديله من قبل فني مؤهل فقط.

تحذير! لن تتحمل الشركة أية مسؤولية في حال لم يتم احترام هذه التعليمات.

### دورة الغسيل الأولى

بعد الانتهاء من تركيب الجهاز، وقبل استخدامه للمرة الأولى، قم بتشغيل دورة غسيل مستخدما مواد التنظيف من دون غسيل، باستخدام دورة الغسيل "تنظيف أوتوماتيكي" (راجع "تنظيف جهاز الغسيل").

البيانات التقنية	
الطراز	XWE 91483
الأبعاد	العرض 59.5 سم الارتفاع 85 سم العمق 60.5 سم
السعة	من 1 إلى 9 كجم
التوصيلات الكهربائية	يُرجى الرجوع إلى لوحة البيانات المثبتة على الجهاز
الماء	الحد الأقصى للضغط 1 ميغا باسكال (10 بار) الحد الأدنى للضغط 0.05 ميغا باسكال (0.5 بار) سعة البرميل 62 لتر
سرعة العصر	ما يصل إلى 1400 دورة في الدقيقة
قم بفحص دورة الغسيل للتحقق من توافقها مع اللوائح 1061/2010 و 1015/2010.	البرنامج 8: القطنيات العادية 60 درجة مئوية. البرنامج 9: القطنيات العادية 40 درجة مئوية.
يذعن هذا الجهاز لإرشادات EEC التالية: - EC/2004/108 (تطابق المغناطيسية الكهربائية) - EC/2006/95 (فولطية منخفضة) - EU/2012/19 -	 

### وصل خرطوم تصريف الماء

قم بتوصيل خرطوم تصريف الماء، من دون ثنيه، بأنبوب تصريف أو بتصريف جداري على ارتفاع يتراوح بين 65 وحتى 100 سم عن الأرض؛

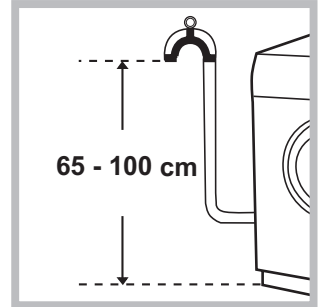

أو قم بتثبيته على طرف الحوض أو المغسلة، مع تثبيت الأنبوب المزود بالحنفية (انظر الرسم). على الطرف الحر من الخرطوم ألا يكون تحت الماء.

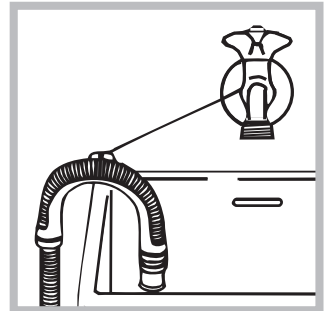

! نحن لا ننصح باستخدام إطالات الخرطوم؛ إذا كان ذلك ضروريا جدا، فعلى الإطالات أن تكون بنفس قطر الخرطوم الأصلي على ألا يتعدى طوله 150 سم.

### التوصيلات الكهربائية

قبل توصيل الجهاز بتزويد الطاقة، تأكد من أن:

- المقبس مؤرّض ويذعن لكل القوانين الواجب تطبيقها؛
- المقبس قادر على تحمل عبء الطاقة القصوى، كما هو مبين في جدول البيانات التقنية (انظر الجهة المقابلة)؛
- فولطية تزويد الطاقة تتراوح بين القيم المشار إليها في جدول البيانات التقنية (انظر الجهة المقابلة)؛
- أن المقبس متوافق مع قابس ماكينة الغسيل. إذا لم يكن الأمر كذلك، قم بتبديل المقبس أو القابس.

! يجب عدم تركيب ماكينة الغسيل خارج المنزل، حتى وإن كان ذلك في مناطق مغطاة. من الخطر جدا إبقاء الجهاز عرضة للشّتاء، العواصف وأحوال الطقس الأخرى.

! على مقبس شبكة الكهرباء الرئيسية أن يبقى سهل الوصول بعد تركيب ماكينة الغسيل.

## تنظيف المضخة

ماكينة الغسيل مزودة بمضخة للتنظيف الذاتي، حيث لا تحتاج إلى أية عناية في أي وقت. في بعض الأحيان، يمكن للقطع الصغيرة (مثل القطع النقدية أو الأزرار) أن تسقط داخل الحجرة الأولية التي تحمي المضخة، والموجودة في جزئها الأسفل.

**! تأكد من انتهاء دورة الغسيل وافصل الجهاز عن الكهرباء.**

للوصول إلى الحجرة الأولية:

1. ازل غطاء اللوحة في الجهة الأمامية من الماكينة حيث عليك الضغط أولاً على المركز ثم سحبها إلى الأمام من كلتا الجهتين حتى تخرجها (أنظر الرسومات).

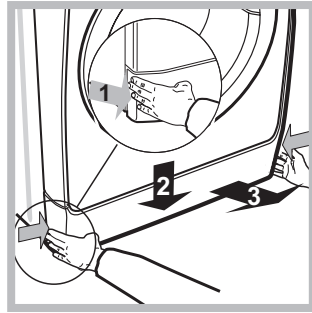

2. فك الغطاء بواسطة إدارته بعكس عقارب الساعة (أنظر الرسم). يمكن للقليل من الماء أن يخرج إلى الخارج. هذا أمر طبيعي تماماً.

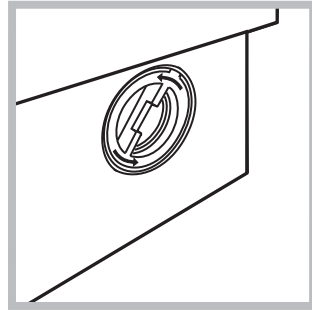

3. نظف الجزء الداخلي تماماً.

4. أعد تركيب الغطاء في مكانه.

5. أعد تركيب اللوحة، وتأكد من أن العقبات مثبتة بأمان في مكانها قبل أن تدفعها باتجاه الجهاز.

## فحص خرطوم إدخال الماء

افحص فوهة الخرطوم مرة في السنة على الأقل. إذا كانت هناك أية شقوق، يجب تبديلها فوراً. خلال دورات الغسيل، يكون ضغط الماء قويا جداً ويمكن للفوهة المتشقة أن تتشقق لتنفث بسهولة.

**! لا تستخدم الخرطوم المستعملة أبداً.**

## قطع إمداد الماء والكهرباء

- قم بإيقاف حنفية الماء بعد كل دورة غسيل. سيحد هذا من تآكل النظام الهيدروليكي داخل ماكينة الغسيل ويساعد على منع التسربات.
- افصل الماكينة عن الكهرباء عند تنظيفها أو أثناء أي عمل صيانة.

## تنظيف ماكينة الغسيل

- يمكن تنظيف الأجزاء الخارجية والقطع المطاطية في الماكينة باستخدام قطعة قماش نظيفة مبللة بالماء الفاتر والصابون. لا تستخدم المواد المذيبة أو الكاشطة.
- يوجد بماكينة الغسيل البرنامج "تنظيف أوتوماتيكي" للأجزاء الداخلية والذي يجب تشغيله مع عدم وجود حمولة ملابس في البرميل.
- للحصول على أفضل أداء، قد تريد استخدام إما مادة التنظيف (مثل كمية 10% من الكمية المحددة للملابس ذات الاتساخ الخفيف) أو إضافات خاصة لتنظيف جهاز الغسيل. نحن نوصي بتشغيل برنامج التنظيف كل 40 دورة غسيل. لبدء البرنامج اضغط على الأزرار **A** و **B** في نفس الوقت لمدة 5 ثوان (أنظر الشكل).

سوف يبدأ البرنامج أوتوماتيكياً ويستمر في العمل لمدة 70 دقيقة تقريباً. لإيقاف الدورة، اضغط زر بدء/إيقاف مؤقت.

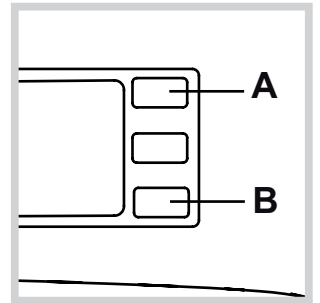

## تنظيف درج وعاء مواد التنظيف

- 1) لإزالة الدرج، اضغط الرافعة (1) واسحبه إلى الخارج (2) (انظر الرسم).
- 2) قم بغسله تحت الماء المتدفق؛ يجب تكرار هذه العملية.

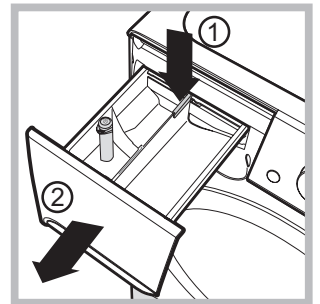

## العناية بباب وبرميل الجهاز لديك

- أترك باب الفتحة مفتوحاً دائماً لتجف الروائح الكريهة.

الأجهزة القديمة على انفراد بهدف إنجاز عملية استرداد وإعادة تدوير المواد التي تحتوي عليها وتقليل تأثيرها على صحة الإنسان والبيئة. إشارة "السلة الدائرية" المشطوبة على المنتج تذكرك بالتزامك بأنه عند التخلص من الجهاز، يجب تجميعه على حدة. يتوجب على المستهلكين الاتصال بسلطاتهم المحلية أو بتاجر التجزئة فيما يتعلق بالمعلومات المتعلقة بالطريقة الصحيحة للتخلص من جهازهم القديم.

! تم تصميم ماكينة الغسيل وتصنيعه طبقاً لمواصفات الأمان العالمية. يتم تزويد التحذيرات التالية لأسباب وقائية ويجب قراءتها بعناية.

## الوقاية العامة

- تم تصميم هذا الجهاز للاستخدام المنزلي فقط.
- يمكن استخدام هذا الجهاز بوساطة الأطفال من عمر 8 سنوات فأكثر، وكذلك بواسطة ذوي الإعاقات الجسدية، أو القدرات الحسية والعقلية المحدودة، أو ممن لديهم تجربة قليلة ومعرفة محدودة، إلا إذا تم إرشادهم أو تدريبهم فيما يتعلق باستخدام الجهاز بطريقة آمنة وفهموا المخاطر التي ينطوي عليها. يجب ألا يعيبت الأطفال بالجهاز. يجب ألا يتم تنظيف وصيانة الجهاز بواسطة الأطفال بدون إشراف عليهم.
- يجب استخدام ماكينة الغسيل من قبل البالغين فقط، بموجب التعليمات المزودة في هذا الدليل.
- لا تلامس الماكينة وأنت حافي القدمين أو بيدين ورجلين مبللتين أو رطبتين.
- لا تقم بسحب كبل تزويد الطاقة عند فصل الجهاز عن مقبس شبكة الطاقة الكهربائية. امسك القابس واسحبه.
- لا تفتح درج وعاء مواد التنظيف بينما تكون الماكينة قيد التشغيل.
- لا تلامس ماء الصرف، حيث يمكن أن يكون بدرجة حرارة عالية جداً.
- لا تدفع باب الفتحة بشدة: يمكن لذلك أن يتلف ميكانيكية قفل الأمان المصمم لمنع فتحه عن غير قصد.
- إذا تعطل الجهاز، لا تحاول بأي حال من الأحوال، الوصول إلى الأجهزة الداخلية في محاولة لتصليحها بنفسك.
- أبق الأطفال بعيدين عن الجهاز دائماً أثناء عمله.
- يمكن للباب أن يصبح ساخناً بعض الشيء خلال دورة الغسيل. إذا كانت هناك حاجة لنقل الجهاز، نفذ العمل بمجموعة من شخصين أو ثلاثة أشخاص وتعاملوا معه بمنتهى الحذر. لا تحاول أبدا القيام بذلك لوحدهم، لأن الجهاز ثقيل جداً.
- قبل إدخال الغسيل إلى ماكينة الغسيل، تأكد من أن البرميل فارغ.

## التخلص

- التخلص من مواد التعبئة: تقيّد بالقوانين المحلية حيث يمكن لمواد التعبئة أن يعاد تصنيعها.
- تقضي التوجيهات الأوروبية 2012/19/EU المتعلقة بالأجهزة الإلكترونية التالفة (WEEE) بعدم التخلص من عدم التخلص من الأجهزة الكهربائية المنزلية القديمة عن طريق خدمات القمامة البلدية العادية. يجب جمع

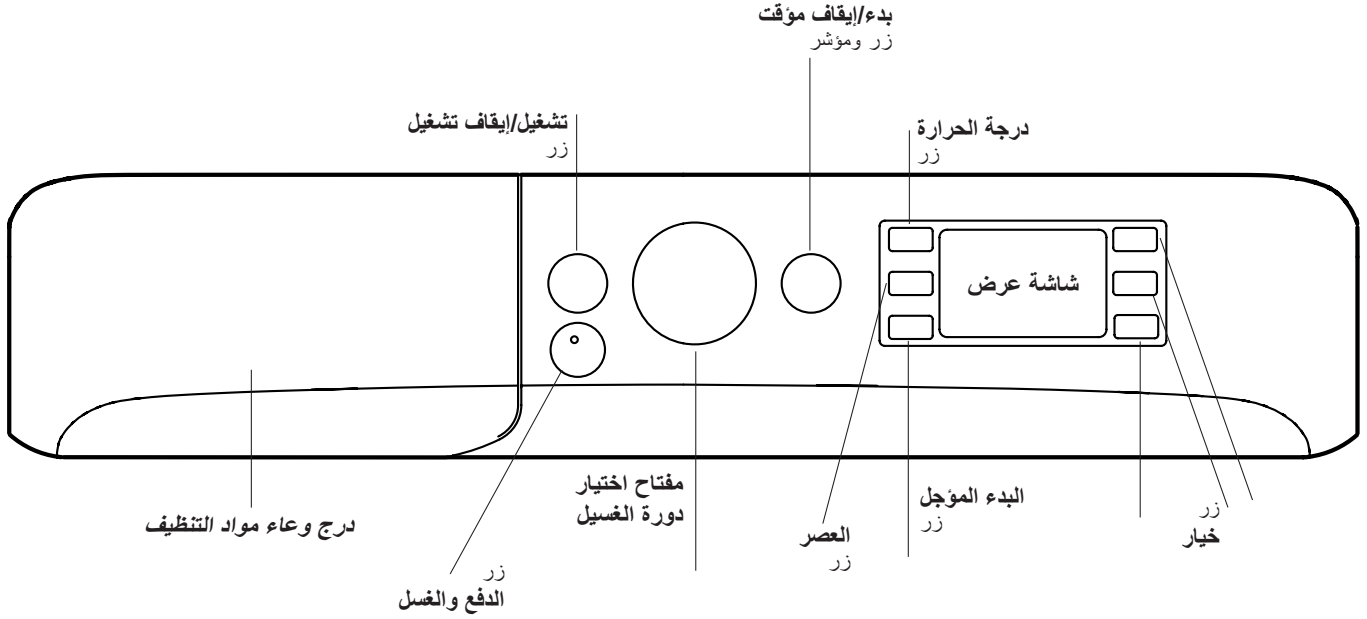

**بدء الوقت المؤجل (⏸) زر:** اضغط هذا الزر لإعداد بدء الوقت المؤجل لدورة الغسيل المختارة؛ ستظهر مدة الوقت المؤجل على الشاشة.

**درج وعاء مواد التنظيف:** يتم استخدامه لتوزيع مواد التنظيف ومضافات الغسيل (انظر "مواد التنظيف والغسيل").

**بدء/إيقاف مؤقت (⏸) زر ومؤشر:** زر ومصباح مؤشر: عندما يومض المؤشر الأخضر ببطء، اضغط على الزر لبدء دورة الغسيل. بعد بدء دورة الغسيل سيضيء المؤشر وسيبقى مضاء بشكل ثابت. لإيقاف دورة الغسيل بشكل مؤقت، اضغط الزر مرة أخرى؛ سيومض المصباح المؤشر باللون الكهرماني. في حال أضاء الرمز (⏸) يمكن للباب أن يكون مفتوحاً. لبدء دورة الغسيل من النقطة التي تم اعتراضها، اضغط هذا الزر مجدداً.

**تشغيل/إيقاف تشغيل (⏸) زر:** اضغط هذا الزر لضغطة قصيرة لتشغيل الماكينة أو إيقاف تشغيلها. يشير المصباح المؤشر بدء/إيقاف مؤقت عندما يومض ببطء باللون الأخضر إلى أن الماكينة قد تم تشغيلها. لإيقاف تشغيل ماكينة الغسيل خلال دورة غسيل، اضغط ضغطاً متواصلاً على الزر لحوالي 3 ثوانٍ؛ ضغط الزر بسرعة أو عن طريق الخطأ لن يوقف عمل الماكينة. إذا تم إيقاف تشغيل الماكينة خلال دورة غسيل، سيتم إلغاء دورة الغسيل.

### نمط الانتظار

ماكينة الغسيل هذه، التي تخضع لنظام توفير الطاقة، تم تجهيزها بجهاز نمط الانتظار الأوتوماتيكي، الذي يتم تشغيله بعد بضع 30 دقيقة في حال لم يتم التعرف على نشاط أي كان. اضغط زر تشغيل/إيقاف تشغيل لضغطة قصيرة وانتظر حتى يبدأ تشغيل الماكينة مرة أخرى.

**زر الدفع والغسل:** (راجع "دورات وخيارات الغسل").

**مفتاح اختيار دورة الغسيل:** يستخدم لاختيار دورة الغسل المرغوب بها (انظر "جدول دورات الغسل").

**زر خيار:** اضغطها لاختيار الخيارات المتوفرة. المصباح المؤشر الملائم للخيار المحدد سيضيء مضاء.

**درجة الحرارة (°C) زر:** اضغط هذا الزر لتقليل أو لإلغاء درجة الحرارة تماماً؛ سيتم عرض القيمة على الشاشة.

**العصر (⏸) زر:** اضغط هذا الزر لتقليل عدد الدورات في الدقيقة أو لمنع عمل دورة العصر تماماً - سيتم عرض القيمة على الشاشة.

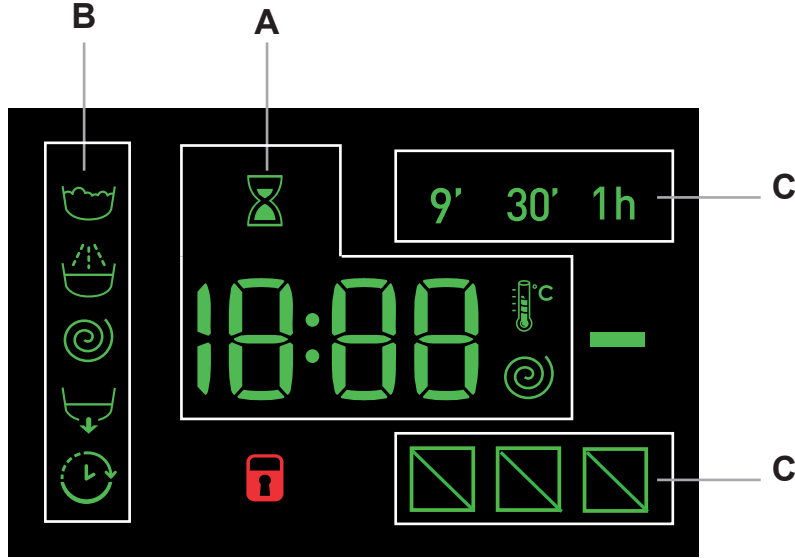

يتم استخدام شاشة العرض عند برمجة الماكينة وهي تقدم معلومات هامة جدا.

مدة دورات الغسيل المتوفرة والوقت المتبقي لدورة غسيل مشغلة يظهران على المقطع **A**؛ إذا كان خيار البدء المؤجل معداً، سيظهر العد التنازلي لبدء دورة الغسيل المختارة. الضغط بشكل متواصل على الزر يتيح لك عرض سرعة العصر القسوى وقيم درجات الحرارة التي تطلقها الماكينة خلال دورة الغسيل المعدة، أو القيم الأكثر اختياريًا مؤخرًا، إذا كانت هذه متوافقة مع دورة الغسيل المعدة. تومض الساعة الرملية بينما يقوم الجهاز بمعالجة البيانات اعتمادًا على دورة الغسيل المختارة. بعد حد أقصى يصل إلى 10 دقائق، سيبقى الرمز مضاءً بشكل ثابت وسيتم عرض كمية الوقت النهائية المتبقية. عندها سينطفئ رمز الساعة الرملية بعد حوالي دقيقة واحدة من ظهور كمية الوقت النهائي المتبقية.

"مراحل دورة الغسيل" الملائمة لدورة الغسيل المختارة و"مرحلة دورة الغسيل" الخاصة بدورة الغسيل المشغلة تظهر على المقطع **B**:

- 🌀 الغسيل الرئيسي
- 🌀 شطف
- 🌀 عصر
- 🌀 التصريف

عندما يكون رمز "التأجيل" (⏸) مضاءً، فهو يشير إلى أن قيمة "البدء المؤجل" تظهر على الشاشة.

هناك ثلاثة مستويات في المقطع **C** تتعلق بخيارات الغسل.

إقفال الباب (🔒) مصباح مؤشر:



الرمز المضاء يشير إلى أن الباب مقفلاً. لتحاشي أي تلف، انتظر حتى ينطفئ الرمز قبل فتح الباب. لفتح الباب خلال دورة قيد العمل، اضغط زر بدء/إيقاف مؤقت؛ إذا انطفأ ضوء المصباح المؤشر لإغلاق الباب (🔒) فسيكون بالإمكان فتح الباب.

## البرمجة السريعة

1. تحميل الغسيل. افتح باب الفتحة. أدخل الغسيل، وتأكد من أنك لا تتعدى الحد الأقصى من قيمة الحمل المشار إليها في جدول البرامج ودورات الغسيل في الصفحة التالية.
2. إضافة مواد التنظيف. اسحب درج مواد التنظيف واسكب مواد التنظيف داخل الحجرات الملائمة كما تم وصفها في "مواد التنظيف والغسيل".
3. أقل الباب.
4. اضغط زر "الدفع والغسل" لبدء برنامج الغسيل.

## البرمجة التقليدية

1. تشغيل الجهاز. اضغط  الزر؛ سيومض مؤشر بدء/إيقاف مؤقت ببطء باللون الأخضر.
2. تحميل الغسيل. افتح باب الفتحة. أدخل الغسيل، وتأكد من أنك لا تتعدى الحد الأقصى من قيمة الحمل المشار إليها في جدول البرامج ودورات الغسيل في الصفحة التالية.
3. إضافة مواد التنظيف. اسحب درج مواد التنظيف واسكب مواد التنظيف داخل الحجرات الملائمة كما تم وصفها في "مواد التنظيف والغسيل".
4. أقل الباب.
5. اختر دورة الغسل. استخدم مفتاح اختيار دورة الغسيل لاختيار دورة الغسيل المرغوب بها. يتم إعداد درجة الحرارة وسرعة العصر لكل دورة غسيل، يمكن لهذه القيم أن يتم تعديلها. سيتم إظهار مدة دورة الغسيل على شاشة العرض.
6. تخصيص دورة الغسل. استخدم الأزرار الملائمة:

 قم بتعديل درجة الحرارة و/أو سرعة العصر. تعرض الماكينة أوتوماتيكياً قيم درجة الحرارة وسرعة العصر القصوى للدورة المختارة، أو الإعدادات الأخيرة المستخدمة إذا كانت متوافقة مع دورة الغسيل المختارة. يمكن تقليل درجة الحرارة بالضغط على الزر  حتى الوصول إلى إعداد الغسيل البارد «OFF». يمكن تقليل سرعة العصر تدريجياً بالضغط على الزر  حتى يتم إلغاؤه (الإعداد «OFF»). إذا تم ضغط هذه الأزرار مرة أخرى، فسيتم استرداد القيم القصوى.

! استثناء: إذا تم اختيار البرنامج 8، فمن الممكن زيادة درجة الحرارة حتى 90 درجة مئوية.

## Ⓜ إعداد وقت البدء المؤجل.

لإعداد البدء المؤجل للدورة المختارة، اضغط على الزر الملائم لضغطاً متواصلًا، حتى يتم الوصول إلى الفترة المؤجلة. عند تنشيط هذا الخيار سيظهر الرمز  على الشاشة. لإزالة خيار البدء المؤجل، اضغط على الزر حتى يظهر النص "OFF" على شاشة العرض.



## تعديل إعدادات الدورة.

- اضغط الزر لتنشيط الخيار؛ سيضيء المؤشر الملائم للزر.
- اضغط الزر مرة أخرى لإلغاء تنشيط الخيار؛ سينطفئ المؤشر الملائم.

! إذا لم تكن الوظيفة المختارة تتوافق دورة الغسيل المعدة، سيومض المصباح المؤشر الملائم ولن يتم تشغيل الوظيفة.

! إذا لم يكن الخيار المحدد متوافقاً مع خيار آخر محدد مسبقاً، سيومض المصباح المؤشر وبصاحبه جرس (3 صفارات)، وسيتم تنشيط الخيار الثاني فقط، وسيضيء المصباح المؤشر الملائم للخيار النشط.

! يمكن للخيارات أن تؤثر على قيمة الحمي الموصى به و/أو على مدة الدورة.

7. ابدأ دورة الغسيل. اضغط زر بدء/إيقاف مؤقت. سيصبح المصباح المؤشر الملائم بلون أخضر، وسيبقى ثابتاً، وسيكون الباب مقفلاً (سيضيء المصباح المؤشر  لإيقاف الباب). لتغيير البرنامج خلال عمل الدورة، قم بإيقاف تشغيل ماكينة الغسيل مؤقتاً بالضغط على زر بدء/إيقاف مؤقت (سيومض مؤشر بدء/إيقاف مؤقت ببطء باللون الكهرماني)؛ ثم اختر الدورة المرغوب بها واضغط على زر بدء/إيقاف مؤقت مرة أخرى.
- لفتح الباب خلال دورة قيد العمل، اضغط زر بدء/إيقاف مؤقت؛ إذا انطفأ ضوء المصباح المؤشر إغلاق الباب  فسيكون بالإمكان فتح الباب. لإعادة بدء دورة الغسيل من النقطة التي تم وقفها فيها، اضغط زر بدء/إيقاف مؤقت مرة أخرى.

8. نهاية دورة الغسل. سيتم الإشارة إلى ذلك بواسطة النص "END" على شاشة العرض؛ بينما سينطفئ مؤشر إيقاف الباب  سيكون بالإمكان فتح الباب. افتح الباب، أخرج الغسيل وأوقف تشغيل الجهاز.

! إذا رغبت في إلغاء دورة كانت قد بدأت، اضغط ضغطاً متواصلًا على  الزر. سيتم وقف الدورة وإيقاف تشغيل الماكينة.



جدول دورات الغسيل

مدة الدورة	حمل أقصى (كغم)	مواد التنظيف				الحد الأقصى للسرعة (دورة في الدقيقة)	الحد الأقصى لدرجة الحرارة (منوية)	وصف دورة الغسيل	دورات الغسيل
		التبييض	منعم	التسيج	غسيل				
قطع خاصة									
4	-	●	●	-	600	30°		1	الملابس الرياضية
5	-	●	●	-	800	30°		2	الألوان الداكنة
3,5	-	●	●	-	1000	60°		3	مقاومة الروائح (الطنيات)
3,5	-	●	●	-	1000	40°		3	مقاومة الروائح (الطنيات)
1	-	●	●	-	0	30°		4	الأقمشة الناعمة
2	-	●	●	-	800	40°		5	الصوف: للملابس الصوفية والكشمير وغيرها.
3,5	-	●	●	-	1000	30°		6	البطانيات: الملابس ذات الحشوة.
معياري									
9	-	●	●	●	1400	90°		7	الطنيات مع دورة ما قبل الغسل: الملابس البيضاء المتسخة للغاية.
9	-	●	●	-	1400	60°	(حد أقصى 90 درجة منوية)	8	الطنيات العادية عند درجة 60 منوية (1): الملابس البيضاء المتسخة بشدة والألوان الداكنة.
9	-	●	●	-	1400	40°		9	الطنيات العادية عند درجة 40 منوية (2): الملابس البيضاء خفيفة الاتساخ والألوان الفاتحة.
4,5	-	●	●	-	800	60°		10	الأقمشة الاصطناعية: الألوان الداكنة المتسخة بشدة.
4,5	-	●	●	-	800	40°		10	الأقمشة الاصطناعية (3): الألوان الداكنة خفيفة الاتساخ.
9	-	●	●	-	1400	40°		11	الأقمشة الملونة
الاقتصادي والسريع									
9	-	●	●	-	1400	20°		12	الطنيات العادية 20 درجة منوية: الملابس البيضاء خفيفة الاتساخ والألوان الفاتحة.
9	-	●	●	-	800	20°		13	أقمشة صناعية اقتصادية
1,5	-	●	-	-	800	-		14	سريع
3,5	-	●	●	-	800	30°		14	سريع
9	-	●	●	-	1000	60°		14	سريع
الدورات الجزئية									
9	●	●	-	-	1400	-			الشطف/التبييض
9	-	-	-	-	1400	-			عصر + تصريف

إن مدة الدورة الظاهرة على الشاشة أو في هذا الكتيب تعتبر مدة تقديرية ويتم حسابها بافتراض توافر ظروف العمل القياسية. قد تختلف مدى الدورة الفعلية تبعاً لبعض العوامل مثل درجة حرارة الماء والضغط، وكمية المواد المنظفة المستخدمة، وكمية ونوع حمولة الملابس، وموازنة الكمية وأية خيارات أخرى تم تحديدها.

- (1) قم بفحص دورة الغسيل وتوافقها مع اللائحة 1061/2010: اضبط دورة الغسيل 8 مع درجة حرارة 60 منوية. تم تصميم هذه الدورة لأحمال الغسيل من الطنات ذات مستوى الاتساخ العادي، وهي الأكثر كفاءة فيما يتعلق باستهلاك كل من الكهرباء والماء، ويجب استخدامه للملابس التي يمكن غسلها عند درجة حرارة 60 منوية. قد تختلف درجة حرارة الغسل من القيمة المحددة.
- (2) قم بفحص دورة الغسيل وتوافقها مع اللائحة 1061/2010: اضبط دورة الغسيل 9 مع درجة حرارة 40 منوية. تم تصميم هذه الدورة لأحمال الغسيل من الطنات ذات مستوى الاتساخ العادي، وهي الأكثر كفاءة فيما يتعلق باستهلاك كل من الكهرباء والماء، ويجب استخدامه للملابس التي يمكن غسلها عند درجة حرارة 40 منوية. قد تختلف درجة حرارة الغسل من القيمة المحددة.

لكافة معاهد الاختبارات:

- (2) دورة غسيل طويلة للطنات: اضبط دورة الغسيل 9 مع درجة حرارة 40 منوية.
- (3) برنامج الأقمشة الاصطناعية: اضبط دورة الغسيل 10 مع درجة حرارة 40 منوية.

خيارات الغسيل



عند الضغط على هذا الزر للمرة الأولى، سوف يضئ الرمز 9 دقائق، وعند الضغط عليه للمرة الثانية سوف يضئ الرمز 30 دقيقة، وفي المرة الثالثة سوف يضئ الرمز 1 ساعة. عندما الضغط للمرة الرابعة، سوف يضئ الرمز 9 دقائق مرة أخرى.

! لا يمكن استخدامه بالتزامن مع دورات الغسيل 1-2-3-4-5-6-7-8-9-10-11-12-13-14.

التقديم السريع

أثناء برنامج الغسل وفقاً لظروف محددة، يؤدي الضغط على هذا الزر لإنهاء برنامج الغسل بعد 20 دقيقة فقط إذا لزم الأمر، وذلك بعد القيام بدورة شطف سريع يليها دورة عصر بقوة 800 دورة في الدقيقة أو أقل، إذا تم إنقاصه يدوياً أثناء مرحلة تخصيص البرنامج. سيتم في هذه الحالة تقليل أداء الغسل والشطف. بعد الضغط على هذا الزر، يضئ مصباح المؤشر المناسب مع مصباح المؤشر الخاص بمرحلة الشطف. إذا كانت درجة الحرارة المختارة مساوية لـ 40 درجة منوية و/أو تم الضغط على الزر أثناء المرحلة الأولية للبرنامج، فإن خيار "التقديم السريع" يستمر لفترة أطول حتى يمكن لمواد التنظيف الذوبان بشكل سليم ويتم تجنب إتلاف الأنسجة. في هذه الحالة،

يوميض المصباح المؤشر لمرحلة الشطف، بينما يظل المصباح المؤشر للغسل ثابتاً حتى يتم تنفيذ شروط التنشيط الضرورية. إذا بقي أقل من 20 دقيقة من برنامج الغسل، فسيتم إلغاء تنشيط الخيار. ! لا يمكن استخدامه بالتزامن مع دورات الغسيل 2-4-5-6-14-15-16-17-18-19-20.

إزالة البقع

يسمح هذا الخيار بتحديد نوع الأوساخ حتى يمكن ضبط دورة إزالة البقع بشكل مناسب. يمكن تحديد نوع الأوساخ:

- الطعام، لنقع الناتجة عن أنواع الأطعمة والمشروبات، مثل.
- العمل، للدهون وبقع الحبر، مثل.
- خارج المنزل، للأوحال وبقع الحشائش، مثل.

! تختلف مدة دورة الغسل تبعاً لنوع الأوساخ المحدد.

! لا يمكن استخدامه بالتزامن مع دورات الغسيل

1-2-3-4-5-6-7-11-12-13-14-15-16-17-18-19-20.

## الدفع والغسل

تسمح هذه الوظيفة ببدء دورة غسل حتى بعد إيقاف تشغيل الجهاز دون الحاجة للضغط على الزر "تشغيل/إيقاف" مقدماً، أو بعد تشغيل الجهاز، دون تنشيط أي زر و/أو مفتاح (عدا ذلك، سيتم إلغاء تنشيط وظيفة "دفع وغسل"). لبدء دورة "دفع وغسل"، اضغط مع الاستمرار على الزر المناسب لمدة ثانيتين. يشير مصباح المؤشر المضيء إلى أن الدورة قد بدأت. تعد دورة الغسل هذه مثالية للأنسجة القطنية والصناعية، حيث تغسل عند درجة حرارة 30 مئوية، وسرعة قصوى للعصر تصل إلى 1200 دورة في الدقيقة. لحد الأقصى لحمل الغسيل 4 كجم. (مدة الدورة 50 دقيقة).

### كيفية تعمل هذه الدورة؟

1. قم بإدخال الغسيل (الملابس القطنية و/أو الأنسجة الصناعية) وأغلق الباب.
  2. ثم بصب المادة المنظفة والإضافات.
  3. ابدأ البرنامج بالضغط مع الاستمرار زر "الدفع / الغسل" لمدة ثانيتين. سوف يضيء مصباح المؤشر بلون أخضر ويقفل الباب (يظهر رمز إقفال الباب).
- ملاحظة:** يؤدي بدء دورة الغسل من خلال الزر "الدفع والغسل"، إلى تنشيط دورة أوتوماتيكية غير قابلة للتخصيص، ويوصى بها للأنسجة القطنية والصناعية. لا يسمح هذا البرنامج بضبط أية خيارات إضافية.
- لفتح الباب أثناء تشغيل دورة أوتوماتيكية، اضغط زر بدء/إيقاف مؤقت؛ إذا انطفأ ضوء المصباح المؤشر إغلاق الباب فسيكون بالإمكان فتح الباب. لإعادة بدء دورة الغسيل من النقطة التي تم وقفها فيها، اضغط زر بدء/إيقاف مؤقت مرة أخرى.
4. بمجرد انتهاء البرنامج، سيضيء مصباح المؤشر **END**.

كم يزن الغسيل لديك؟

- 1 شرف واحد 400-500 جم
- 1 غطاء وسادة واحد 150-200 جم
- 1 مفرش طاولة واحد 400-500 جم
- 1 برنس حمام واحد 900-1200 جم
- 1 منشفة واحدة 150-250 جم

دورات الغسيل الخاصة

**الملابس الرياضية (البرنامج 1)** تم تصميمه لغسيل الملابس الرياضية المتسخة قليلاً (ملابس التدريب، الشورتات وما شابه)؛ للحصول على أفضل النتائج، نحن ننصح بعدم تعدي الحد الأقصى من الحمل المشار إليه في "جدول دورات الغسيل". نحن ننصح باستخدام مواد التنظيف السائلة مع إضافة الكمية المناسبة وفقاً لنصف كمية الحمل.

**الألوان الداكنة:** استخدم البرنامج 2 لغسيل الملابس ذات الألوان الداكنة. تم تصميم هذا البرنامج ليحافظ على الألوان الداكنة مع مرور الوقت. نحن نوصي باستخدام منظفات سائلة لتحقيق أفضل النتائج عند غسل الملابس ذات الألوان الداكنة.

**مقاومة الروائح:** استخدم البرنامج 3 لغسل الملابس ذات الروائح الكريهة (مثل الدخان والعرق والطعام). تم تصميم هذا البرنامج لإزالة الروائح الكريهة مع الحفاظ على ألياف الأنسجة. الأنسجة الصناعية أو الأحمال من الملابس المختلطة، يجب أن تُغسل عند درجة الحرارة 40 مئوية، بينما الأنسجة القطنية المقاومة للحرارة تُغسل عند درجة حرارة 60 مئوية.

**الأقمشة الناعمة:** استخدم البرنامج 4 لغسيل الملابس ذات الأقمشة الناعمة للغاية. يُنصح بقلب الملابس على الظهر قبل غسلها. للحصول على أفضل النتائج، استخدم منظفات سائلة على الملابس الناعمة.

**الصوف - Woolmark Apparel Care - Blue**

تم اعتماد دورة غسل "الصوف" لهذه الغسالة من قبل مؤسسة وول مارك (Woolmark) بالنسبة لغسيل الملابس الصوفية المُصنَّعة بصفتها "غسيل يدوي"، شريطة أن يتم إجراء الغسيل وفقاً للتعليمات الموضحة على البطاقة التعريفية للملابس والتعليمات الموضحة من قبل الشركة المصنعة لهذه الغسالة. (M1127)



**البطانيات:** لغسل البطانية المزدوجة أو المنفردة (التي لا يتعدى وزنها 3,5 كجم)، المخدات أو الثياب المبطنة بريش الأوز مثل معاطف البوف، استخدم دورة الغسيل الخاصة رقم 6 "البطانيات". نحن ننصح بوضع البطانيات في المرجل بينما تكون أطرافها مثنية إلى الداخل (أنظر الرسم) وألا تتعدى أكثر من 3/4 الحجم الإجمالي من المرجل الذي يتم استخدامه. للتوصل إلى

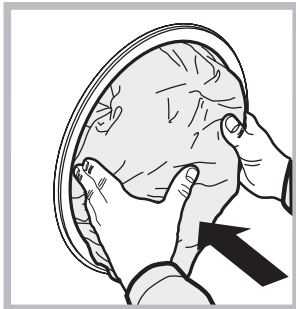

درج وعاء مواد التنظيف

تعتمد نتائج الغسيل الناجحة أيضاً على كمية مواد التنظيف: إن إضافة مواد تنظيف أكثر مما يجب لا يزيد فاعلية الغسيل بالضرورة، يمكن أن يؤدي إلى انسداد في الأجزاء الداخلية من الجهاز لديك وحتى يمكن أن يلوث البيئة. ! لا تستخدم المواد المعدة للغسيل باليد لأنها يمكن أن تطلق رغوة فائضة.

! استخدام مواد التنظيف على شكل مسحوق للملابس القطنية البيضاء، لمرحلة ما قبل الغسيل، وللغسيل في درجات حرارة أعلى من 60 مئوية.

! اتبع التعليمات الموجودة على عبوة مواد التنظيف. افتح درج وعاء مواد التنظيف واسكب مواد التنظيف أو مضافات الغسيل، كما يلي.

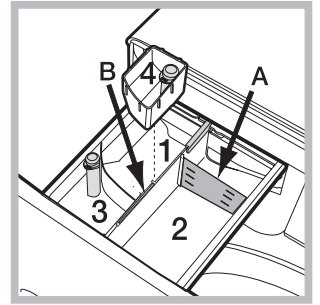

**الحجرة 1: مواد التنظيف المعدة لما قبل الغسيل (مسحوق)**

قبل سكب مادة التنظيف، تأكد من أنه تم إزالة الحجرة الإضافية 4.

**الحجرة 2: مواد التنظيف (مسحوق أو سائل)**

إذا تم استخدام مواد تنظيف سائلة، يوصى باستخدام الجزء البلاستيكي القابل للحركة A (مرفق) للحصول على أفضل كمية. إذا تم استخدام مسحوق تنظيف، قم بوضع هذا الجزء في الفتحة B. **الحجرة 3: الملحقات (المواد المطرية للغسيل وما شابه).**

يجب ألا يتجاوز منعم الأنسجة مستوى «الحد الأقصى» المشار إليه في المحور المركزي.

**الدرج الإضافي 4: التبييض**

**دورة التبييض**

أدخل الدرج الإضافي 4 (مرفقة) في الحجرة 1. عند صب

المبيض، يجب ألا تتجاوز "الحد الأقصى" المشار إليه في المحور المركزي.

يجب أن يتم التبييض عن طريق سكب المبيض في الدرج الإضافي 4 وضبط البرنامج.

! يجب استخدام المبيض التقليدي على الأقمشة البيضاء الثابتة فقط، والمبيض الناعم للأقمشة الملونة والاصطناعية والصوف.

**تحضير الغسيل**

- قسّم الغسيل حسب ما يلي:
- نوع القماش/ الرمز على اللاصقة
- الألوان: افصل بين الملابس الملونة والبيضاء.
- قم بإفراغ جيوب كافة الملابس وافحص الأزرار.
- لا تتعدى القيم المدرجة في القائمة "جدول دورات الغسيل"، التي تشير لوزن الغسيل عندما يكون جافاً.

أفضل النتائج، نحن ننصح باستخدام المنظفات السائلة الموضوعة داخل درج مواد التنظيف.

**الأقمشة الملونة:** استخدم هذا البرنامج **11** لغسل الملابس الملونة الفاتحة. تم تصميم البرنامج ليحافظ على الألوان الفاتحة مع مرور الوقت.

**القطنيات العادية 20 درجة مئوية (البرنامج 12)** مثالي لأحمال الملابس القطنية خفيفة الاتساخ. يمكن ضمان مستويات فعالة من الأداء في درجات الحرارة الباردة، مقارنة بالنتائج المتحققة عند درجة حرارة 40 مئوية، وذلك نتيجة للحركة الميكانيكية التي تعمل بسرعات متفاوتة، وذات فترات تزايد متكررة ومتواترة.

**أقمشة صناعية اقتصادية (البرنامج 13)** مثالي للأحمال المختلطة (القطنيات والأقمشة الصناعية) مع مستوى عادي من الاتساخ. يمكن ضمان مستويات فعالة من الأداء في درجات الحرارة الباردة، وذلك نتيجة للحركة الميكانيكية التي تعمل بسرعات متفاوتة، وذات فترات متوسطة.

**سريع (البرنامج 14)** يسمح بفترات متنوعة لغسل الملابس من 9 دقائق إلى 1 ساعة. يؤدي الضغط على الزر الخاص بـ "سريع" بتنوع فترات الدورة من 9 دقائق (إنعاش)، إلى 30 دقيقة (غسل)، إلى 1 ساعة (غسل). تعمل الدورة 9 دقائق على إنعاش الملابس باستخدام منعم الأنسجة فقط؛ ويُنصح بعدم إضافة أية مواد تنظيف في الجهاز. تم تصميم البرنامج 30 دقيقة لغسل الملابس خفيفة الاتساخ عند درجة حرارة 30 مئوية (مع استبعاد القطع الصوفية والحريرية) مع حمل بوزن 3 كجم بحد أقصى في وقت قصير. وهو يستغرق 30 دقيقة فقط ويسمح بتوفير الوقت والطاقة. دورة "1 ساعة" تم تصميمه لغسل الملابس القطنية متوسطة الاتساخ والمقاومة للحرارة عند درجة حرارة 60 مئوية في ساعة، مع أداء جيد للغسل. للملابس من الأقمشة الصناعية أو الأقمشة المختلطة، نحن نوصي بخفض درجة الحرارة إلى 40 مئوية.

### نظام موازنة الحمل

لتحاشي الارتجاج الزائد قبل كل دورة عصر ولتوزيع الحمل بشكل موحد، يدور البرميل باستمرار بسرعة تزيد بعض الشيء عن سرعة دوران عملية الغسيل. في حال لم يتوازن الحمل بالشكل الصحيح بعد عدة محاولات، تقوم الماكينة بالعصر بسرعة عصر مخفضة. إذا لم يكن الحمل موازناً بشكل كبير، تنجز الماكينة عملية التوزيع بدل العصر. لتشجيع توزيع محسن للحمل وموازنته، نوصي بدمج الملابس الكبيرة والصغيرة في الحمل.

يمكن لماكينة الغسيل أن تفشل في العمل فجأة. قبل الاتصال بخدمة المساعدة التقنية (أنظر "الخدمة") تأكد من أن المشكلة لا يمكن حلها بسهولة باستخدام الجدول التالي.

## المشكلة:

## الأسباب المحتملة/الحلول:

لا يمكن تشغيل ماكينة الغسيل.

- الجهاز غير موصل بالمقبس الكهربائي بشكل كامل، أو أنه غير موصل بشكل كاف ليحدث تماس..
- يوجد انقطاع كهرباء في البيت.

دورة الغسيل لا تبدأ بالعمل.

- باب ماكينة الغسيل غير مقفل بشكل صحيح.
- لم يتم الضغط على زر تشغيل/إيقاف تشغيل.
- لم يتم الضغط على زر بدء التشغيل/إيقاف مؤقت.
- لم يتم فتح حنفية الماء.
- تم ضبط بداية موجلة.

جهاز الغسل لا يمتلئ بالماء (يظهر النص "H2O" على الشاشة).

- خرطوم دخول الماء غير متصل بالحنفية.
- الخرطوم ملتوي.
- لم يتم فتح حنفية الماء.
- يوجد انقطاع في تزويد الماء في البيت.
- الضغط منخفض أكثر مما يجب.
- لم يتم الضغط على زر بدء التشغيل/إيقاف مؤقت.

ماكينة الغسيل تمتلئ بالماء وتفرغ منه بشكل متكرر.

- خرطوم التصريف غير مركب على ارتفاع يتراوح بين 65 وحتى 100 سم عن الأرض ("انظر التعليمات").

الطرف الحر من الخرطوم تحت الماء (أنظر "التركيب").

نظام التصريف الجداري غير مزود بأنبوب تنفس.

إذا بقيت المشكلة حتى بعد هذه الفحوص، أفل حنفية الماء، أو قف تشغيل الجهاز واتصل بمركز المساعدة التقنية. إذا كان المسكن في أحد الطوابق العلوية من المبنى، فمن الممكن أن تكون هناك مشاكل متعلقة بتصريف الماء، تسبب لماكينة الغسيل الامتلاء بالماء وإفراغه بشكل متكرر. هناك صمامات خاصة متوفرة في الحوائط لمنع التصريف، وهي تساعد على تحاشي هذه المشكلة.

ماكينة الغسيل لا تصرف الماء أو لا تعصر.

- دورة الغسيل لا تشمل التصريف: بعض دورات الغسيل تتطلب تشغيل مرحلة التصريف يدوياً.
- خرطوم التصريف ملتوي (أنظر "التركيب").
- أنبوب التصريف مسدود.

ماكينة الغسيل تهتز كثيراً خلال دورة العصر.

لم يتم إزالة قفل البرميل بشكل صحيح خلال عملية التركيب (أنظر "التركيب").

الماكينة غير مستوية (أنظر "التركيب").

ماكينة الغسيل عالقة بين خزانات وجدران (أنظر "التركيب").

يوجد تسرب في ماكينة الغسيل.

مدخل خرطوم الماء غير مثبت بشكل صحيح (أنظر "التركيب").

حجرة مواد التنظيف مسدودة (لتعليمات التنظيف، أنظر "العناية والصيانة").

خرطوم التصريف غير مثبت في مكانه بشكل صحيح (أنظر "التركيب").

تومض مؤشرات "الخيار" و"بدء/إيقاف مؤقت بشكل سريع ويظهر كود خطأ على الشاشة (مثلاً: F-01, F-..).

- قم بإيقاف تشغيل الماكينة وافصلها عن الكهرباء، انتظر حوالي دقيقة واحدة ثم أعد تشغيلها مرة أخرى.
- إذا بقيت المشكلة قائمة، اتصل بخدمة المساعدة التقنية.

يوجد الكثير من الرغوة.

مواد التنظيف غير ملائمة لماكينة الغسيل (يجب أن تطابق الوصف "لماكينات الغسيل" أو "للغسيل اليدوي وماكينات الغسيل"، أو التعليمات المشابهة).

تم استخدام كمية مواد تنظيف أكثر مما يجب.

زر الدفع الغسل لا يمكن تنشيطه.

بعد تشغيل الجهاز، يكون قد تم تنشيط عنصر تحكم آخر غير زر "الدفع والغسل".

قم بإطفاء الجهاز واضغط على زر "الدفع/الغسل".

البرنامج يستمر لفترة أقل كثيراً من المتوقع.

تم تنشيط خيار "التقديم السريع".

قبل الاتصال بخدمة المساعدة التقنية:

- افحص فيما إذا كان بإمكانك حل المشكلة بنفسك (أنظر "استكشاف المشاكل وحلها").
- أعد تشغيل دورة الغسيل للفحص فيما إذا تم حل المشكلة.
- إذا لم يحدث ذلك، اتصل بمركز مساعدة تقنية معتمد.

! اطلب دائما مساعدة فني مؤهل.

الرجاء خذ بعين الاعتبار المعلومات التالية:

- نوع المشكلة؛
  - طراز الجهاز (Mod.)؛
  - الرقم التسلسلي (S/N).
- يمكن إيجاد هذه المعلومات في لوحة البيانات في الجهة الخلفية من ماكينة الغسيل، ويمكن إيجادها أيضا في الجهة الأمامية من الجهاز بواسطة فتح الباب.

### فهرست مطالب

#### نصب، 30-31

باز کردن بسته بندی و تراز کردن  
وصل کردن لوله های آب و سیم های برق  
اولین برنامه شستشو  
اطلاعات فنی

#### نگهداری و مراقبت، 32

قطع کردن لوله های آب و سیم های برق  
تمیز کردن ماشین لباس شویی  
تمیز کردن کشوی مخزن مواد شوینده  
مراقبت از در و مخزن ماشین لباس شویی  
تمیز کردن پمپ  
چک کردن شلنگ آب ورودی

#### نکات و موارد احتیاطی، 33

ایمنی کلی  
دور انداختن

#### معرفی ماشین لباس شویی، 34-35

صفحه کنترل  
نمایشگر

#### اجرای یک برنامه شستشو، 36

#### برنامه های شستشو و گزینه ها، 37-38

جدول برنامه های شستشو  
گزینه های شستشو  
فشار دادن و شستن

#### مواد شوینده و لباس شویی، 39-40

کشوی مخزن مواد شوینده  
برنامه سفیدکننده  
آماده کردن لباس ها  
برنامه های شستشوی ویژه  
سیستم متعادل سازی بار

#### عیب یابی، 41

#### سرویس، 42

XWE 91483



**!** این دفترچه راهنما را برای استفاده های آتی در مکانی مطمئن نگهداری کنید. اگر ماشین لباس شویی را می فروشید، به دیگری می دهید یا جابجا می کنید حتما دفترچه راهنما را داخل آن بگذارید، تا صاحب جدید بتواند از اطلاعات آن استفاده کند و با مشخصات و عملکرد های دستگاه آشنا شود.

**!** این دستورالعملها را با دقت تمام مطالعه کنید: این دفترچه حاوی اطلاعات بسیار مهمی درباره نصب و عملکرد ایمن دستگاه است.

## باز کردن بسته بندی و تراز کردن

### باز کردن بسته بندی

1. بسته بندی ماشین لباس شویی را باز کنید.
2. مطمئن شوید که ماشین لباس شویی در حین حمل و نقل آسیبی ندیده باشد. اگر ماشین آسیب دیده است، آنرا نصب نکرده و با فروشنده تماس بگیرید.
3. 4 پیچ محافظ (اینها در طول حمل و نقل کاربرد دارند) و واشر لاستیکی با بوش متناظر را که در پشت ماشین لباس شویی قرار دارند بردارید (شکل را ببینید).
4. سوراخ ها را با درپوش های پلاستیکی

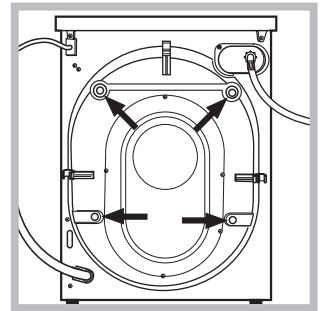

- ارائه شده ببندید.
5. همه قطعات را در مکان امنی نگهداری کنید: اگر بعدا بخواهید ماشین لباس شویی را به جای دیگری ببرید به آنها نیاز خواهید داشت.
- !** از مواد بسته بندی نباید بعنوان اسباب بازی برای بچه ها استفاده کرد.

### تراز کردن

1. ماشین لباس شویی را روی یک سطح صاف و محکم نصب کنید، نباید ماشین لباس شویی را به دیوار، کابینت یا هیچ چیز دیگری تکیه داد.
2. اگر کف صاف و تراز نباشد می توانید با سفت یا شل کردن پایه های قابل تنظیم ماشین که در جلوی آن قرار دارد تراز کنید (شکل را ببینید)؛ حداکثر زاویه که به نسبت میز و سطح کار

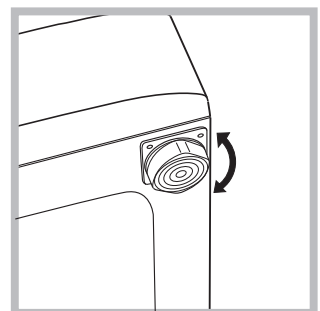

سنجیده می شود نباید از 2 درجه بیشتر باشد. تراز کردن صحیح ماشین باعث می شود تا پایداری لازم را داشته باشد، و از ارتعاشات و صدای بیش از اندازه جلوگیری کرده و نمی گذارد که دستگاه در حین کار به اطراف حرکت کند. اگر ماشین را روی فرش یا موکت قرار می دهید، پایه های آنرا طوری تنظیم کنید که فضای تهویه کافی در زیر ماشین لباس شویی وجود داشته باشد.

## وصل کردن لوله های آب و سیم های برق

### وصل کردن شلنگ آب ورودی

1. لوله تغذیه را با استفاده از یک اتصال رزوه دار  $\frac{3}{4}$  به شیر آب سرد وصل کنید (شکل را ببینید). قبل از انجام این اتصال، بگذارید آب کمی برود تا کاملا شفاف شود.

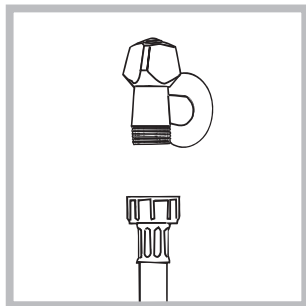

2. شلنگ ورودی را به ورودی آب متناظر روی ماشین لباس شویی که در بالا سمت راست پشت دستگاه قرار دارد وصل کنید (شکل را ببینید).

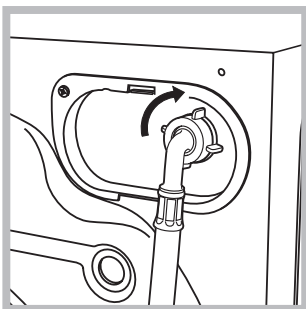

3. مطمئن شوید که شلنگ خم یا تا نشده باشد.

**!** فشار آب شیر باید در محدوده مشخص شده در جدول اطلاعات فنی باشد (صفحه بعد را ببینید).

**!** اگر شلنگ ورودی به اندازه کافی بلند نیست، به فروشگاه های لوازم لوله کشی یا تکنسین های مجاز مراجعه کنید.

**!** هرگز از شلنگ های دست دوم استفاده نکنید.

**!** از آنهایی که همراه دستگاه ارائه شده اند استفاده کنید.

## وصل کردن شلنگ تخلیه

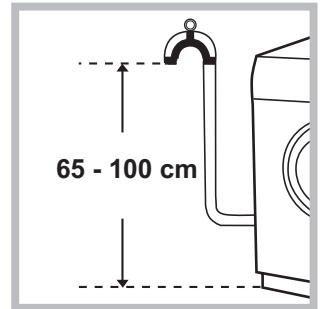

شلنگ تخلیه را بدون اینکه آنرا خم یا تا کنید، به لوله خرطومی فاضلاب یا لوله فاضلاب دیواری که در ارتفاعی بین 65 تا 100 سانتیمتری کف قرار دارد وصل کنید؛

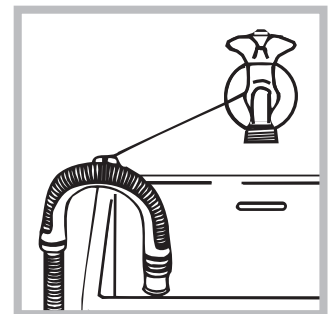

یا اینکه می توانید آنرا در داخل سینک یا وان بگذارید، خرطومی را به شیر وصل کنید (شکل را ببینید). سر آزاد شلنگ نباید زیر آب باشد.

! از سیم های رابط یا چند پریز استفاده نکنید.

! سیم نباید خم شده یا تحت فشار باشد.

! تعویض سیم برق فقط باید توسط تکنسین های مجاز انجام شود.

هشدار! شرکت مسئول حوادثی نخواهد بود که در صورت عدم رعایت این مقررات بوجود آمده اند.

## اولین برنامه شستشو

بعد از اینکه دستگاه نصب شد، و پیش از اینکه برای بار اول آنرا استفاده کنید، یک برنامه شستشو با ماده شوینده ولی بدون لباس اجرا کنید، برای اینکار از برنامه شستشوی "تمیز کردن خودکار" (استفاده کنید "تمیز کردن ماشین لباس شوئی" را ببینید).

اطلاعات فنی	
مدل	XWE 91483
ابعاد	عرض 59.5 سانتی متر ارتفاع 85 سانتی متر طول 60,5 سانتی متر
ظرفیت	از 1 تا 9 کیلوگرم
اتصالات برق	لطفاً به پلاک نصب شده روی دستگاه مراجعه کنید
اتصالات آب	حداکثر فشار 1 مگاپاسکال (10 بار) حداقل فشار 0.05 مگاپاسکال (0.5 بار) ظرفیت مخزن 62 لیتر
سرعت چرخش	تا 1400 دوران در دقیقه
برنامه های شستشو را مطابق با مصوبات 1061/2010 و 1015/2010 آزمایش کنید	برنامه 8: کتاب استاندارد 60 درجه. برنامه 9: کتاب استاندارد 40 درجه.
این دستگاه با استانداردهای اتحادیه اروپا به شرح زیر سازگاری دارد: - 2004/108/EC (سازگاری الکترومغناطیسی) - 2006/95/EC (ولتاژ پایین) - 2012/19/EU	 

! استفاده از شلنگ های اضافی و رابط توصیه نمی شود؛ اگر واقعا ضرورت دارد، قطر شلنگ اضافی باید دقیقاً برابر شلنگ اصلی بوده و طول آن نباید از 150 سانتیمتر بیشتر باشد.

## اتصالات برق

قبل از اینکه دوشاخه دستگاه را به پریز وصل کنید، مطمئن شوید که:

- پریز ارت (اتصال زمین) دارد و با قوانین و مقررات جاری سازگار است؛
- پریز قادر به تحمل بار حداکثر دستگاه که در جدول اطلاعات فنی درج شده، می باشد (مقابل را ببینید)؛
- ولتاژ برق در محدوده مشخص شده در جدول اطلاعات فنی باشد (مقابل را ببینید)؛

پریز برای دوشاخه ماشین لباس شوئی مناسب باشد. اگر چنین نبود، پریز یا دوشاخه را عوض کنید.

! این ماشین لباس شوئی را نباید در بیرون از ساختمان، حتی در محیطی پوشش دار نصب کرد. قرار دادن وسیله در معرض باران و طوفان و سایر شرایط جوی بسیار خطرناک است.

! بعد از اینکه ماشین لباس شوئی نصب شد، پریز برق باید به آسانی در دسترس باشد.

## تمیز کردن پمپ

ماشین لباس شوئی مجهز به یک پمپ شوینده داخلی است که نیاز به نگهداری ندارد. گاهی اوقات، چیزهای کوچک (مانند سکه یا دکمه) ممکن است در محفظه ورودی محافظت کننده از پمپ بیافتند. ! ابتدا مطمئن شوید که برنامه شستشو تمام شده باشد و سپس سیم برق دستگاه را بکشید.

دسترسی به محفظه ورودی:

1. با فشار دادن روی مرکز صفحه روئی در جلوی دستگاه و فشار دادن آن به پایین از هر دو طرف آنرا بردارید (شکلها را ببینید)؛

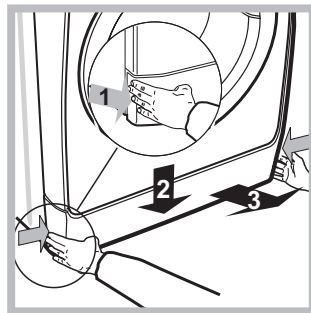

2. درپوش را در جهت خلاف حرکت عقربه های ساعت بچرخانید تا باز شود (شکل را ببینید): ممکن است کمی آب بیرون بریزد. این کاملاً عادی است.

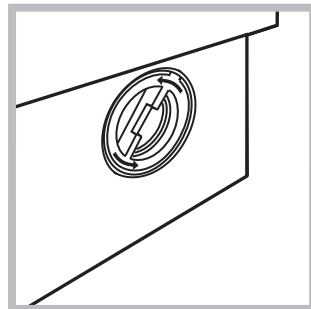

3. داخل آنرا با دقت تمیز کنید.
4. در را دوباره در جای آن قرار داده و ببندید.
5. صفحه را دوباره قرار دهید، مطمئن شوید که قلاب ها قبل از اینکه صفحه را بروی دستگاه فشار دهید در جای صحیح خود قرار داشته باشند.

## چک کردن شلنگ آب ورودی

شلنگ ورودی را حداقل سالی یکبار بازرسی کنید. اگر ترک خوردگی در شلنگ هست باید فوراً آنرا تعویض کنید: در حین کار برنامه های شستشو، فشار آب خیلی زیاد است و یک شلنگ ترک خورده ممکن است به آسانی باز شود.

! هرگز از شلنگ های دست دوم استفاده نکنید.

## قطع کردن لوله های آب و سیم های برق

- بعد از هر برنامه شستشو شیر آب را ببندید. این کار از فرسوده شدن سیستم هیدرولیک داخل ماشین لباس شوئی و بروز نشتی جلوگیری می کند.
- همیشه موقع تمیز کردن ماشین لباس شوئی و موقع انجام کارهای نگهداری، سیم برق را بکشید.

## تمیز کردن ماشین لباس شوئی

- بخشهای بیرونی و قطعات لاستیکی دستگاه را می توان با یک دستمال نرم خیس شده در آب صابون ولرم تمیز کرد. از حلال ها یا مواد ساینده استفاده نکنید.
- این ماشین لباس شوئی یک برنامه "تمیز کردن خودکار" برای قطعات و اجزای داخلی خود دارد که در زمان اجرای آن هیچ لباسی نباید داخل مخزن باشد. برای کسب بهترین کیفیت عملکرد، می توانید از مواد شوینده (مثلاً 10% مقداری که برای پارچه های با کتیفی کم استفاده می کردید) یا مواد افزودنی مخصوص برای تمیز کردن ماشین لباس شوئی استفاده کنید. توصیه می شود این برنامه تمیز کردن را بعد از هر 40 بار اجرای برنامه های مختلف شستشو اجرا نمایید.

برای شروع برنامه دکمه های **A** و **B** را همزمان برای 5 ثانیه فشار دهید (شکل را ملاحظه کنید). برنامه بطور خودکار شروع شده و حدود 70 دقیقه طول خواهد کشید. برای متوقف کردن برنامه دکمه **START/PAUSE** (شروع/مکث) را فشار دهید.

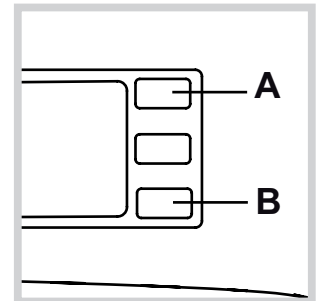

## تمیز کردن کشوی مخزن مواد شوینده

- برای برداشتن کشو، اهرم (1) را فشار داده و کشو را بیرون بکشید (2) (شکل را ببینید).
- انرا زیر آب شیر تمیز کنید؛ این کار را باید مرتب انجام داد.

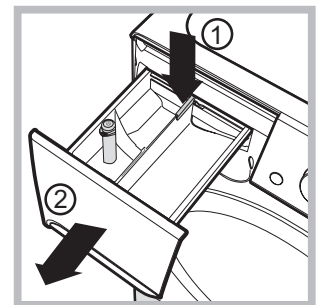

## مراقبت از در و مخزن ماشین لباس شوئی

- برای جلوگیری از ایجاد بوهای ناخوشایند همیشه در مخزن را نیم باز بگذارید.

دور انداخته شوند. لوازم خانگی مستعمل را باید جداگانه جمع آوری کرد تا بتوان بازیافت و بازیابی مواد موجود در آنها را بهینه کرد و اثرات مخرب آنها را بر سلامتی انسان ها و محیط زیست به حداقل ممکن کاهش داد. علامت "سطل زباله" خط خورده روی محصول شما یادآور تعهد و وظیفه شما برای دور انداختن جداگانه وسیله است.

مصرف کنندگان گرامی باید برای دریافت اطلاعات در خصوص نحوه صحیح دور انداختن وسیله کهنه خود با مقامات مسئول محلی یا فروشندگان تماس بگیرند.

! این ماشین لباس شویی بر اساس استانداردهای بین المللی در زمینه ایمنی طراحی و ساخته شده است. اطلاعات زیر برای منظور حفظ ایمنی ارائه شده و می بایست با دقت مطالعه شوند.

## ایمنی کلی

- دستگاه فقط برای مصرف خانگی طراحی شده است.
- کودکان 8 سال به بالا و افرادی که دچار ناتوانی های جسمانی، حسی یا ذهنی هستند و یا دانش و تجربه کمی دارند در صورتی که تحت نظارت باشند و یا آموزش ها و دستورات مربوط به کار ایمن با دستگاه به آنها داده شده و از خطرات کار آگاه شده باشند، می توانند با دستگاه کار کنند. کودکان نباید با دستگاه بازی کنند. کارهای تمیز کردن و نگهداری نباید توسط کودکان انجام شود مگر آنکه تحت نظارت باشند.
- این ماشین لباس شویی فقط باید توسط افراد بزرگسال، و بر اساس دستورالعملهای این دفترچه راهنما به کار گرفته شود.
- با پای لخت یا با دست یا پای تر یا خیس وسیله را لمس نکنید.
- موقعی که می خواهید دوشاخه دستگاه را از پریز بکشید، سیم را نکشید. دوشاخه را گرفته و بکشید.
- هنگامی که دستگاه در حال کار است کشوی مخزن مواد شوینده را باز نکنید.
- به آب تخلیه شده دست نزنید چون ممکن است خیلی داغ باشد.
- هرگز به در مخزن زور وارد نکنید. این کار باعث خراب شدن قفل های ایمنی آن که برای جلوگیری از باز شدن اتفاقی در طراحی شده اند می شود.
- اگر ماشین لباس شویی از کار افتاد، تحت هیچ شرایطی سعی نکنید به بخشهای داخلی آن دست بزنید یا خودتان آنرا تعمیر کنید.
- موقعی که دستگاه در حال کار است اجازه ندهید بچه ها به آن نزدیک شوند.
- در ماشین لباس شویی در حین اجرای برنامه شستشو می تواند خیلی داغ شود.
- اگر می خواهید ماشین لباس شویی را جابجا کنید، دو یا سه نفری و با مواظبت این کار را انجام دهید. هرگز سعی نکنید این کار را تنهایی انجام دهید، چون ماشین لباس شویی خیلی سنگین است.
- قبل از قرار دادن لباس در ماشین لباس شویی، مطمئن شوید که مخزن آن خالی باشد.

## دور انداختن

- دور انداختن مواد بسته بندی: از قوانین محلی پیروی کنید تا بتوان از مواد بسته بندی دوباره استفاده کرد.
- مصوبه اروپایی 2012/19/EU در خصوص تجهیزات از کار افتاده برقی و الکترونیکی بیان می کند که لوازم خانگی برقی مستعمل نباید در چرخه عادی زباله های تفکیک نشده شهری

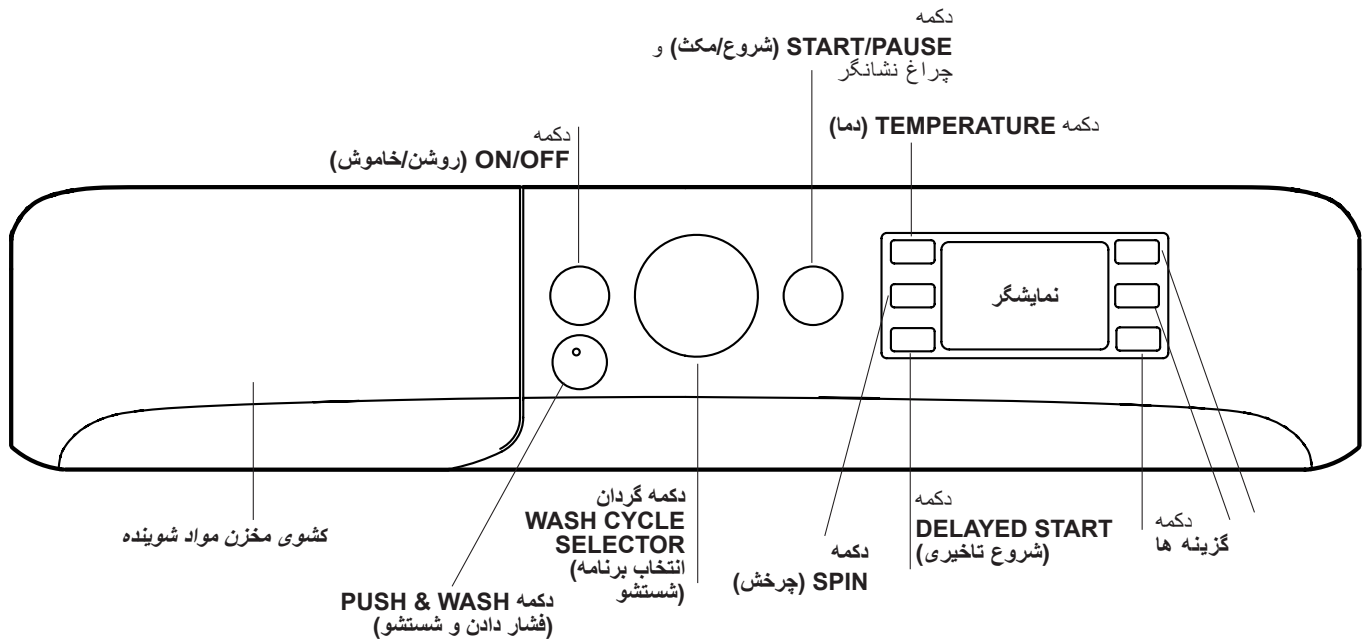

**دکمه DELAYED START (شروع تاخیری):** برای تعیین شروع تاخیری دلخواه جهت برنامه شستشوی انتخابی فشار دهید؛ مدت تاخیر بروی نمایشگر دیده خواهد شد.

**کشوی مخزن مواد شوینده:** برای ریختن مواد شوینده و افزودنی های مخصوص شستشو استفاده می شود (به بخش "مواد شوینده و لباس شوئی" مراجعه کنید).

**دکمه START/PAUSE (شروع/مکث):** و چراغ نشانگر: هنگامی که چراغ نشانگر سبز به آرامی چشمک می زند، دکمه را فشار دهید تا برنامه شستشو آغاز شود. بعد از اینکه برنامه شستشو آغاز شد، چراغ نشانگر ثابت روشن می ماند. برای قطع موقت برنامه شستشو، کافی است دکمه را دوباره فشار دهید؛ چراغ نشانگر به رنگ زرد چشمک خواهد زد. اگر نماد روشن نیست، شاید در باز شده باشد. برای شروع دوباره برنامه از نقطه ای که متوقف شده بود، دکمه را دوباره فشار دهید.

**دکمه ON/OFF (روشن/خاموش):** برای روشن یا خاموش کردن دستگاه کافی است این دکمه را فشار دهید. چراغ نشانگر START/PAUSE (شروع/مکث) که به رنگ سبز چشمک می زند نشان می دهد که دستگاه روشن شده است. برای خاموش کردن ماشین لباس شوئی در حین اجرای برنامه شستشو، دکمه را فشار داده و برای حدود 3 ثانیه نگه دارید؛ اگر دکمه را فقط یک بار یا بطور اتفاقی فشار دهید، خاموش نخواهد شد. اگر دستگاه را در طول اجرای یک برنامه شستشو خاموش کنید، برنامه شستشو لغو می شود.

### حالت آماده بکار

این ماشین لباس شوئی برای تبعیت از مقررات صرفه جویی در مصرف انرژی مجهز به یک سیستم خودکار آماده بکار است که در صورت عدم انجام هیچ کاری برای حدود 30 دقیقه فعال خواهد شد. دکمه ON/OFF (روشن/خاموش) را کوتاه فشار دهید و منتظر شوید که دستگاه دوباره روشن شود.

**دکمه PUSH & WASH (فشار دادن و شستشو):** ("برنامه های شستشو و گزینہ ها" را ببینید).

**دکمه گردان WASH CYCLE SELECTOR (انتخاب برنامه شستشو):** برای انتخاب برنامه شستشوی دلخواه بکار برده می شود ("جدول برنامه های شستشو را ببینید").

دکمه های **گزینہ ها:** برای انتخاب گزینہ های موجود فشار دهید. چراغ نشانگر متناظر با گزینہ انتخاب شده روشن باقی می ماند.

**دکمه TEMPERATURE (دما):** برای کم کردن یا حذف کامل دما فشار دهید - مقدار بروی نمایشگر دیده می شود.

**دکمه SPIN (چرخش):** برای کم کردن یا حذف کامل برنامه چرخش فشار دهید - مقدار بروی نمایشگر دیده می شود.

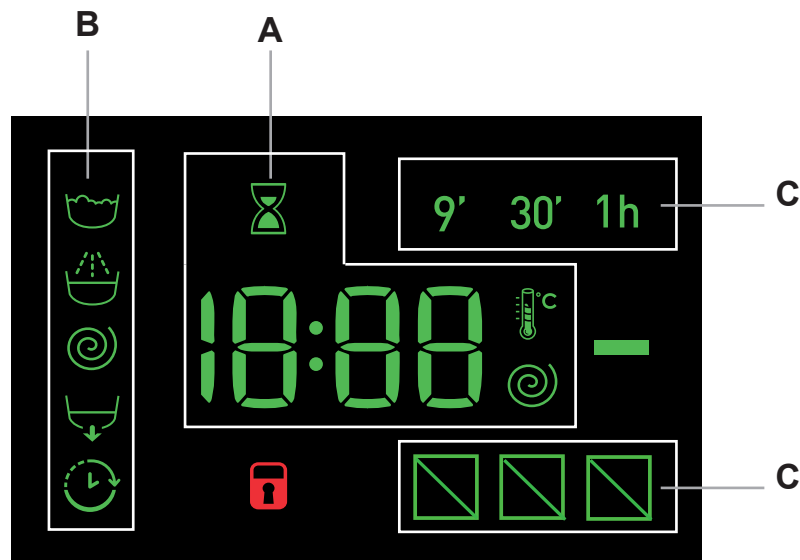

زمانی که ماشین را برنامه ریزی می کنید نمایشگر بسیار مفید واقع می شود و اطلاعات زیادی ارائه می کند.

مدت زمان برنامه های موجود و زمان باقیمانده برنامه در حال اجرا در بخش **A** نمایش داده می شود؛ اگر گزینه DELAYED START (شروع تاخیری) تنظیم شده باشد، شمارش معکوس برای شروع برنامه انتخابی نمایش داده می شود. با فشار دادن دکمه متناظر می توانید حداکثر سرعت چرخش و دمای بدست آمده در دستگاه در حین اجرای برنامه شستشو، یا مقداری که اخیراً انتخاب کرده اید را در صورت تطابق با برنامه تنظیم شده مشاهده کنید. وقتی دستگاه در حال پردازش اطلاعات است، علامت ساعت شنی بسته به برنامه انتخاب شده چشمک می زند. بعد از حداکثر 10 دقیقه، نماد ثابت می شود و مقدار زمان مانده نهایی نمایش داده می شود. سپس نماد ساعت شنی حدوداً بعد از 1 دقیقه از نمایش داده شدن مقدار زمان مانده خاموش خواهد شد.

"مراحل برنامه" متناسب با برنامه انتخابی و "مرحله برنامه" برنامه در حال اجرا در بخش **B** نمایش داده می شود:

- شستشوی اصلی
- آبکشی
- چرخش
- پا تخلیه آب

روشن بودن نماد "تاخیر" نشان (⌚)، می دهد که مقدار "شروع تاخیری" تعیین شده بروی نمایشگر ظاهر شده است.

سه سطح در بخش **C** در خصوص گزینه های شستشو وجود دارند.

چراغ نشانگر **DOOR LOCKED** (در قفل است):

روشن بودن این نماد بدان معنی است که در قفل است. برای جلوگیری از وارد آمدن آسیب و خسارت، قبل از باز کردن در منتظر شوید این نماد خاموش شود.

برای باز کردن در هنگامی که یک برنامه در حال اجراست، دکمه START/PAUSE (شروع/مکث) را فشار دهید؛ اگر نماد DOOR LOCKED (در قفل است) خاموش شده باشد می توانید در را باز کنید.



# اجرای یک برنامه شستشو

## برنامه ریزی سریع

1. لباس ها را قرار دهید. در مخزن را باز کنید. لباس ها را قرار دهید، مطمئن شوید که از مقدار حداکثر بار نوشته شده در جدول برنامه ها در صفحه بعد تجاوز نمی کنید.
2. شوینده اضافه کنید. کشوی مخزن ماده شوینده را بیرون بکشید و ماده شوینده را مطابق شرح "مواد شوینده و لباس شوئی" در بخش های مختلف بریزید.

## 3. در را ببندید.

4. برای شروع به کار برنامه شستشو دکمه **PUSH & WASH** (فشار دادن و شستشو) را فشار دهید.

## برنامه ریزی عادی

1. دستگاه را روشن کنید. دکمه را  فشار دهید؛ چراغ نشانگر **START/PAUSE** (شروع/مکث) به آرامی به رنگ سبز چشمک می زند.

2. لباس ها را قرار دهید. در مخزن را باز کنید. لباس ها را قرار دهید، مطمئن شوید که از مقدار حداکثر بار نوشته شده در جدول برنامه ها در صفحه بعد تجاوز نمی کنید.

3. شوینده اضافه کنید. کشوی مخزن ماده شوینده را بیرون بکشید و ماده شوینده را مطابق شرح "مواد شوینده و لباس شوئی" در بخش های مختلف بریزید.

## 4. در را ببندید.

5. برنامه شستشو را انتخاب کنید. دکمه گردان **WASH CYCLE SELECTOR** (انتخاب برنامه شستشو) را روی برنامه شستشوی دلخواه تنظیم کنید. یک دما و سرعت چرخش برای هر برنامه شستشو تعیین می شود؛ البته می توان اینها را تغییر داد. مدت زمان اجرای برنامه روی صفحه نمایش دیده می شود.

6. برنامه شستشو را مطابق دلخواه خود عوض کنید. از دکمه های مربوطه استفاده کنید:

6. دکمه  تغییر دما و/یا سرعت چرخش. دستگاه مقادیر حداکثر دما و سرعت چرخش تعیین شده برای برنامه انتخابی، یا آخرین تنظیمات مورد استفاده را در صورت مطابقت داشتن با برنامه انتخاب شده نمایش می دهد. دما را می توان با فشار دادن دکمه  کاهش داد، تا اینکه به تنظیم "OFF" (خاموش) شستشوی سرد برسید. سرعت چرخش را می توانید با فشار دادن دکمه  بطور مرتب کاهش داد، تا اینکه بطور کامل قطع شود (تنظیم "OFF" (خاموش)). اگر این دکمه ها را دوباره فشار دهید، مقادیر حداکثر دوباره انتخاب می شوند.

7. دکمه  اگر برنامه 8 انتخاب شده باشد، می توان دما را تا 90 درجه سانتیگراد افزایش داد.

## تنظیم شروع تاخیری.

برای تنظیم شروع تاخیری برای برنامه انتخابی، باید دکمه متناظر را مکرراً فشار دهید تا مدت تاخیر دلخواه بدست آید. اگر این گزینه فعال باشد،  نماد روی نمایشگر روشن می شود. برای لغو تنظیم شروع تاخیری، دکمه را مکرراً فشار دهید تا متن "OFF" (خاموش) نمایان شود.

## اصلاح تنظیمات برنامه.

- دکمه را دوباره فشار دهید تا گزینه فعال شود؛ چراغ نشانگر متناظر با آن دکمه روشن می شود.
- دکمه را دوباره فشار دهید تا گزینه غیر فعال شود؛ چراغ نشانگر خاموش می شود.

! اگر گزینه انتخاب شده با برنامه شستشو همخوانی نداشته باشد، چراغ نشانگر چشمک می زند و گزینه فعال نخواهد شد. ! اگر گزینه انتخاب شده با گزینه دیگری که قبلاً انتخاب شده است همخوانی نداشته باشد، چراغ نشانگر چشمک خواهد زد و صدای زنگ (3 بار) به گوش خواهد رسید، و فقط گزینه موخر فعال می شود؛ چراغ نشانگر متناظر با گزینه فعال شده روشن می شود. ! گزینه ها می توانند بر مقادیر توصیه شده بار و/یا مدت زمان برنامه تاثیر بگذارند.

## 7. برنامه شستشو را شروع کنید. دکمه **START/PAUSE**

(شروع/مکث) را فشار دهید: چراغ نشانگر متناظر به رنگ سبز، روشن می شود، بطور ثابت روشن مانده، و در قفل می گردد (نماد **DOOR LOCKED** (در قفل است)  روشن است. برای عوض کردن یک برنامه در حال اجرا، کار ماشین لباس شوئی را به حالت مکث درآورید برای اینکار دکمه **START/PAUSE** (شروع/مکث) را فشار دهید (چراغ نشانگر **START/PAUSE** (شروع/مکث) به آرامی و به رنگ زرد چشمک خواهد زد)؛ سپس برنامه دلخواه را انتخاب کرده و دکمه **START/PAUSE** (شروع/مکث) را دوباره فشار دهید. برای باز کردن در هنگامی که یک برنامه در حال اجراست، دکمه **START/PAUSE** (شروع/مکث) را فشار دهید؛ اگر نماد **DOOR LOCKED** (در قفل است)  خاموش شده باشد می توانید در را باز کنید. برای شروع دوباره برنامه از نقطه ای که متوقف شده بود، دکمه **START/PAUSE** (شروع/مکث) را دوباره فشار دهید.

## 8. پایان برنامه شستشو. پایان با نمایش داده شدن عبارت

"**END**" (پایان) بروی نمایشگر مشخص می شود؛ هنگامی که نماد **DOOR LOCKED** (در قفل است)  خاموش می شود می توانید در را باز کنید. در را باز کرده، لباس ها را بیرون بیاورید و ماشین را خاموش کنید.

! اگر مایل هستید برنامه ای را که شروع شده است لغو کنید،  دکمه را فشار داده و نگه دارید. برنامه متوقف شده و ماشین خاموش می شود.



## جدول برنامه های شستشو

مدت زمان برنامه	حداکثر بار (کیلوگرم)	مواد شوینده				حداکثر سرعت (دور در دقیقه)	حداکثر دما (درجه سانتیگراد)	معرفی برنامه های شستشو	برنامه های شستشو
		سفیدکننده	نرم کننده	شستشو	پیش شستشو				
مدت زمان اجرای برنامه ها را می توانید روی صفحه نمایش مشاهده کنید.	4	-	●	●	-	600	30°		ویژه
	5	-	●	●	-	800	30°		1 ورزشی
	3,5	-	●	●	-	1000	60°		2 تیره
	3,5	-	●	●	-	1000	40°		3 ضد بو (کتان)
	1	-	●	●	-	0	30°		4 ظریف
	2	-	●	●	-	800	40°		5 پشمی: برای پارچه های پشمی، ترمه، غیره
	3,5	-	●	●	-	1000	30°		6 لحاف و پتو: شستشوی لحاف و پتوهای پر.
	9	-	●	●	●	1400	90°		استاندارد
	9	-	●	●	-	1400	60° (حداکثر 90°)		7 کتان با پیش شستشو: البسه سفید خیلی کثیف.
	9	-	●	●	-	1400	40°		8 [60°C] کتان استاندارد 60 درجه (1): البسه سفید و رنگ های با دوام خیلی کثیف.
	9	-	●	●	-	1400	40°		9 [40°C] کتان استاندارد 40 درجه (2): البسه سفید و رنگ های ظریف کمی کثیف.
4,5	-	●	●	-	800	60°		10 پارچه های سنتتیک: البسه با رنگ های با دوام خیلی کثیف.	
4,5	-	●	●	-	800	40°		10 پارچه های سنتتیک (3): البسه با رنگ های با دوام کمی کثیف.	
9	-	●	●	-	1400	40°		11 رنگی	
9	-	●	●	-	1400	20°		اکو و سریع	
9	-	●	●	-	800	20°		12 کتان استاندارد 20 درجه: البسه سفید و رنگ های ظریف کمی کثیف.	
1,5	-	●	-	-	800	-		13 اکو سنتتیک	
3,5	-	●	●	-	800	30°		14 سریع	
9	-	●	●	-	1000	60°		14 سریع	
9	●	●	-	-	1400	-		جزئی	
9	-	-	-	-	1400	-		آبکشی/سفیدکننده	
9	-	-	-	-	1400	-		چرخش + آبکشی	

طول مدت برنامه شستشو که در نمایشگر یا این دفترچه راهنما مشاهده می کنید صرفاً جنبه تخمینی داشته و بر اساس شرایط کاری استاندارد محاسبه شده است. مدت زمان واقعی ممکن است به توجه به عوامل مختلفی مانند دما و فشار آب، مقدار ماده شوینده، مقدار و نوع بار، تعادل بار و گزینه های اضافی انتخاب شده متفاوت باشد.

- برنامه شستشو را بر اساس موصی 1061/2010 آزمایش کنید: برنامه شستشوی 8 را با دمای 60°C درجه سانتیگراد تنظیم کنید. این برنامه برای البسه و پارچه های کتان با میزان کثیفی عادی طراحی شده و از لحاظ مصرف برق و آب بسیار اقتصادی است؛ این برنامه باید برای البسه و پارچه هایی استفاده شود که می توان آنها را در دمای 60 درجه سانتیگراد شست. دمای واقعی شستشو ممکن است با مقدار عنوان شده متفاوت باشد.
  - برنامه شستشو را بر اساس موصی 1061/2010 آزمایش کنید: برنامه شستشوی 9 را با دمای 40°C درجه سانتیگراد تنظیم کنید. این برنامه برای البسه و پارچه های کتان با میزان کثیفی عادی طراحی شده و از لحاظ مصرف برق و آب بسیار اقتصادی است؛ این برنامه باید برای البسه و پارچه هایی استفاده شود که می توان آنها را در دمای 40°C درجه سانتیگراد شست. دمای واقعی شستشو ممکن است با مقدار عنوان شده متفاوت باشد.
- برای کلیه موسسات سنجشگر:  
 (2) برنامه شستشوی طولانی برای کتان: برنامه شستشوی 9 را با دمای 40°C درجه سانتیگراد تنظیم کنید.  
 (3) برنامه سنتتیک به همراه: برنامه شستشوی 10 با دمای 40 درجه سانتیگراد.

## گزینه های شستشو

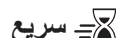

هنگامی که برای نخستین بار این دکمه را فشار می دهید، نماد '9' (9 دقیقه) روشن می شود، اگر برای بار دوم فشار داده شود نماد '30' (30 دقیقه) روشن شده و در بار سوم 1h (1 ساعت) نماد روشن خواهد شد. اگر برای بار چهارم فشار داده شود نماد '9' (9 دقیقه) روشن خواهد شد.  
**! همراه با برنامه های شستشوی 1-2-3-4-5-6-7-8-9-10-11-12-13 قابل استفاده نیست.**

## اجرای سریع تر

در طول اجرای یک برنامه شستشو و تحت شرایط خاصی می توانید با فشار دادن این دکمه برنامه شستشو را در صورت نیاز تنها بعد از 20 دقیقه خاتمه دهید، در این صورت یک سیکل مختصر آبکشی و سپس چرخش با دور حداکثر 800 در دقیقه یا کمتر، اگر در طول مرحله تنظیم برنامه بصورت دستی کاهش داده شود، انجام خواهد شد. در این صورت، کیفیت عملکرد شستشو و آبکشی کاهش خواهد یافت. بعد از فشار دادن دکمه، چراغ نشانگر متناظر همراه با چراغ نشانگر مرحله آبکشی روشن خواهد شد. اگر دمای انتخاب شده برابر 40 درجه باشد و/یا دکمه در طول مرحله ابتدایی برنامه فشار داده شود، گزینه "اجرای سریع تر" بیشتر طول خواهد کشید تا مواد شوینده بطور صحیح حل شده و از آسیب

دیدن پارچه ها جلوگیری شود. در این صورت، چراغ نشانگر مرحله آبکشی چشمک می زند در حالی که چراغ نشانگر شستشو روشن باقی می ماند تا اینکه شرایط لازم فعال سازی تامین شوند. اگر کمتر از 20 دقیقه از برنامه شستشو باقی مانده باشد، گزینه غیر فعال خواهد بود.  
**! همراه با برنامه های شستشوی 14-6-5-4-2 قابل استفاده نیست.**

## پاک کردن لکه ها

این گزینه اجازه انتخاب نوع کثیفی و آلودگی را به شما می دهد تا بتوانید برنامه را برای بهینه سازی حذف لکه ها تنظیم نمایید. این نوع آلودگی ها قابل انتخاب هستند:

- **غذا،** برای لکه های ایجاد شده بعنوان مثال توسط مواد غذایی و نوشیدنی ها.
  - **کاری،** برای لکه های ایجاد شده بعنوان مثال وسط چربی و روغن.
  - **فضای آزاد،** برای لکه های ایجاد شده بعنوان مثال توسط گل و یا چمن.
- ! مدت زمان برنامه شستشو بسته به نوع آلودگی انتخاب شده تغییر می کند.**  
**! همراه با برنامه های 1-2-3-4-5-6-7-11-12-13-14 قابل استفاده نیست.**

## فشار دادن و شستشو

با این عملکرد می‌توانید یک برنامه شستشو را حتی وقتی که ماشین لباس شویی خاموش است، بدون نیاز به فشار دادن دکمه ON/OFF (روشن/خاموش) از قبل و یا بعد از روشن کردن ماشین لباس شویی، بدون نیاز به فعال کردن هیچیک از دکمه‌ها و/یا انتخاب گر اجرا کنید (در غیر اینصورت، عملکرد **Push & Wash** (فشار دادن و شستشو) غیرفعال خواهد بود). برای راه اندازی برنامه **Push & Wash** (فشار دادن و شستشو) دکمه مربوطه را فشار داده و 2 ثانیه نگه دارید. چراغ نشانگر روشن شده نشان می‌دهد که اجرای برنامه شروع شده است. این برنامه شستشو برای پارچه‌های کتان یا سنتتیک ایده آل است چون که شستشو را در دمای 30 درجه و حداکثر سرعت چرخش 1200 دور در دقیقه انجام می‌دهد. حداکثر بار 4 کیلوگرم. (مدت زمان برنامه 50 دقیقه).

### روش کار چگونه است؟

1. لباس‌ها را قرار دهید (پارچه‌ها و البسه کتان و/یا سنتتیک) و در را ببندید.
  2. مواد شوینده و افزودنی‌ها را بریزید.
  3. برنامه را با فشار دادن دکمه **Push & Wash** (فشار دادن و شستشو) و نگه داشتن آن برای 2 ثانیه شروع کنید. چراغ نشانگر متناظر به رنگ سبز درآمده و در قفل می‌شود (علامت **DOOR LOCKED** (در قفل است) روشن می‌شود).
- توجه:** شروع کردن برنامه شستشو از طریق دکمه **Push & Wash** (فشار دادن و شستشو) یک سیکل غیرقابل اختصاصی سازی خودکار را فعال می‌کند که برای پارچه‌های کتان و سنتتیک توصیه می‌گردد. این برنامه اجازه تنظیم هیچ گزینه اضافه‌ای را نمی‌دهد. برای باز کردن در هنگامی که یک برنامه خودکار در حال اجراست، دکمه **START/PAUSE** (شروع/مکث) را فشار دهید؛ اگر نماد **DOOR LOCKED** (در قفل است) خاموش شده باشد می‌توانید در را باز کنید. برای شروع دوباره برنامه از نقطه‌ای که متوقف شده بود، دکمه **START/PAUSE** (شروع/مکث) را دوباره فشار دهید.
4. بعد از اتمام برنامه، چراغ نشانگر **END** (پایان) روشن می‌شود.

## کشوی مخزن مواد شوینده

بدست آوردن نتیجه خوب از شستشو به استفاده از میزان صحیح ماده شوینده نیز بستگی دارد: افزودن بیش از اندازه ماده شوینده لزوماً باعث بهتر شدن شستشو نمی شود، و حتی ممکن است ماده شوینده اضافی در داخل ماشین لباس شوئی شما جمع شده و آلودگی های زیست محیطی ایجاد کند.

! از مواد شوینده مخصوص شستن دست استفاده نکنید چون خیلی کف تولید می کنند.

! برای البسه و پارچه های کتان سفید، پیش شستشو، و برای شستشو در دماهای بالای 60 درجه سانتیگراد از مواد شوینده پودری استفاده کنید.

! از دستورات نوشته شده روی بسته بندی ماده شوینده پیروی کنید. کشوی مخزن مواد شوینده را باز کرده و ماده شوینده یا افزودنی شستشو را به ترتیب زیر بریزید.

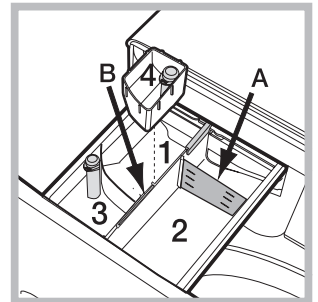

### مخزن 1: شوینده پیش شستشو (پودر)

قبل از ریختن ماده شوینده، مطمئن شوید که مخزن اضافی 4 را بیرون آورده باشید.

### مخزن 2: ماده شوینده پودری یا مایع

اگر از شوینده مایع استفاده می کنید، توصیه می شود از تیغه پلاستیکی قابل برداشتن A (ارائه شده) برای تعیین صحیح اندازه استفاده کنید. اگر از شوینده پودری استفاده می کنید، تیغه را در شیار B بگذارید.

### مخزن 3: افزودنی ها (ترم کننده ها، غیره)

مواظب باشید نرم کننده را از خط "max" (حداکثر) مشخص شده روی بین مرکزی بیشتر نریزید.

### مخزن اضافی 4: سفیدکننده

## برنامه سفیدکننده

مخزن اضافی 4 (همراه دستگاه عرضه شده است) را در مخزن

### 1 قرار دهید. مواظب باشید سفیدکننده را از خط "max" (حداکثر) مشخص شده روی بین مرکزی بیشتر نریزید.

برای سفید کردن باید سفیدکننده را در محفظه اضافی شماره 4

ریخته و برنامه را تنظیم کنید.

! سفیدکننده های عادی باید برای پارچه های سفید با بافت

مستحکم استفاده شده و سفیدکننده های ظریف برای پارچه های

رنگی، سنتتیک و یا پشمی استفاده کردند.

## آماده کردن لباس ها

• لباس ها را بر اساس طبقه بندی های زیر تفکیک کنید:

- نوع پارچه/علامت روی برچسب لباس

- رنگ ها: لباس های رنگی را از سفیدها جدا کنید.

• جیب لباس ها را خالی کرده و دکمه های آنها را چک کنید.

• از مقادیر ذکر شده در "جدول برنامه های شستشو"، بیشتر نریزید،

این مقادیر بیانگر وزن لباس ها در حالت خشک هستند.

## وزن لباس های شما چقدر است؟

1 ملحفه 400-500 گرم

1 روبالشی 150-200 گرم

1 رومیزی 400-500 گرم

1 حوله حمام 900-1200 گرم

1 حوله 150-250 گرم

## برنامه های شستشوی ویژه

**ورزشی (برنامه 1)** مخصوص شستن لباس های ورزشی که کمی کثیف شده اند می باشد (گرمکن، شلوار کوتاه، غیره)؛ برای بدست آوردن بهترین نتیجه توصیه می شود از مقدار حداکثر بار درج شده در "جدول برنامه های شستشو" بیشتر نریزید. توصیه می شود از شوینده های مایع و به اندازه مناسب برای نصف بار استفاده کنید.

**تیره:** برای شستن لباس های تیره از برنامه 2 استفاده کنید. این برنامه برای حفظ رنگ های تیره در طول زمان طراحی شده است. برای بدست آوردن بهترین نتیجه، بخصوص موقعی که لباس های تیره را می شوید توصیه می شود از شوینده های مایع استفاده کنید.

**ضد بو:** برای شستن لباس هایی که بوی ناخوشایند (مانند دود، عرق بدن، غذای سرخ کرده) دارند از برنامه 3 استفاده کنید. این برنامه برای زدودن بوهای بد و نرم کردن تار و پود پارچه ها و البسه طراحی شده است. البسه و پارچه های سنتتیک و یا بارهای مخلوط باید در دمای 40 درجه، و البسه و پارچه های کتان مقاوم در دمای 60 درجه شسته شوند.

**ظریف:** برای شستن لباس های بسیار ظریف از برنامه 4 استفاده کنید. توصیه می شود لباس ها را پیش از شستن پشت و رو کنید. برای بدست آوردن بهترین نتیجه از شوینده های مایع برای البسه ظریف استفاده کنید.

## پشمی Woolmark Apparel Care - Blue

برنامه شستشوی پارچه های پشمی این دستگاه توسط The

Woolmark Company برای شستن البسه و پارچه های

پشمی دارای علامت "شستشو با دست" مورد آزمایش قرار گرفته و برنامه بشرطی که شستشو مطابق با دستور العمل های برچسب لباس و دستورات سازنده این ماشین لباس شوئی انجام گیرد، تایید شده است. (M1127)



**لحاف و پتو:** برای شستن لحاف و پتوهای تک نفره یا دونفره (وزن آنها

نباید از 3.5 کیلوگرم بیشتر باشد)، کوسن یا لباس های دارای استری

پر قو مانند کاپشن های پفی از برنامه شستشوی مخصوص شماره 6

استفاده کنید. توصیه می کنیم لحاف و پتوهای خود را طوری در مخزن

بگذارید که لبه های آنها را به داخل تا کرده باشید (شکل را ببینید) و

هرگز از 3/4 حجم مخزن بیشتر پر نکنید. برای بدست آوردن بهترین

نتیجه، توصیه می کنیم از شوینده های مایع استفاده کرده و آنرا در

کشوی مخزن مواد شوینده بریزید.

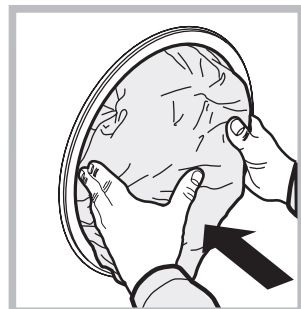

**رنگی:** برای شستن لباس های رنگ روشن از برنامه 11 استفاده کنید. این برنامه برای حفظ رنگ های روشن در طول زمان طراحی شده است. **کتان استاندارد 20 درجه** (برنامه 12) برای البسه و پارچه های کتان با کثیفی کم مناسب است. سطوح عملکرد موثر در دمای پایین حاصل می شود، عملکردی که با شستشو در دمای 40 درجه قابل مقایسه است و توسط حرکت های مکانیکی که در سرعت های متغیر عمل می کند و نقاط اوج مکرر و زیاد دارد تضمین می گردد. **اکو سنتتیک** (برنامه 13) برای البسه و پارچه های مخلوط (کتان و سنتتیک) با کثیفی عادی مناسب است. سطوح عملکرد موثر در دمای پایین حاصل می شود و توسط حرکت های مکانیکی که در سرعت های متغیر و در فواصل تعیین شده متوسط عمل می کند تضمین می گردد.

**سریع** (برنامه 14) اجازه تغییر دادن و تنظیم زمان شستشوی پارچه ها و البسه را از 9 دقیقه تا 1 ساعت می دهد. با فشار دادن دکمه متناظر "Rapid" (سریع) می توانید مدت زمان برنامه را بین 9 دقیقه (طراوت بخشی)، 30 دقیقه (شستشو)، 1 ساعت (شستشو) تغییر دهید. برنامه 9 دقیقه پارچه ها را فقط با نرم کننده طراوت می بخشد؛ توصیه می شود هیچ ماده شوینده ای به دستگاه اضافه نکنید. برنامه 30 دقیقه برای شستن پارچه ها و البسه ای که کمی کثیف هستند در دمای 30 درجه (به استثنای پشمی و ابریشمی) و حداکثر بار 3 کیلوگرم در مدت زمان کوتاه طراحی شده است: این برنامه تنها 30 دقیقه طول می کشد و در وقت و انرژی صرفه جویی می نماید. برنامه "1 ساعت" برای شستن پارچه های کتان مقاوم با کثیفی متوسط در دمای 60 درجه در یک ساعت، با عملکرد شستشوی خوب طراحی شده است. برای پارچه های سنتتیک و یا مخلوط، توصیه می شود دما را به 40 درجه کاهش دهید.

### سیستم متعادل سازی بار

به منظور جلوگیری از ارتعاشات بیش از حد پیش از هر چرخش و توزیع یکنواخت بار، مخزن ماشین لباس شویی قبل از هر بار چرخش در برنامه با سرعتی که کمی بیشتر از سرعت چرخش برنامه است بطور پیوسته می گردد. اگر بعد از چند بار تلاش بار بطور مناسبی متعادل نگردد، دستگاه با سرعت کمتری خواهد چرخید. اگر بار بیش از حد متعادل شده باشد، ماشین لباس شویی به جای چرخش به فرایند متعادل سازی بار می پردازد. توصیه می کنیم برای بدست آوردن توزیع بار و تعادل بهینه لباس های بزرگ و کوچک بطور مخلوط در ماشین قرار داده شوند.

امکان دارد ماشین لباس شویی هر از گاهی از کار بیافتد. قبل از تماس گرفتن با خدمات کمک رسانی فنی ("خدمات" را ببینید)، از فهرست زیر کمک گرفته و ببینید آیا مشکل بر راحتی قابل حل است یا خیر.

## مشکل: دلایل احتمالی / راه حل ها:

- ماشین لباس شویی روشن نمی شود.
- برنامه شستشو شروع نمی شود.
- در ماشین لباس شویی درست بسته نشده است.
- دکمه ON/OFF (روشن/خاموش) فشار داده نشده است.
- دکمه START/PAUSE (شروع/مکث) فشار داده نشده است.
- شیر آب باز نیست.
- شروع تاخیری برنامه ریزی شده است.
- شلنگ آب ورودی به شیر وصل نشده است.
- شلنگ تا شده است.
- شیر آب باز نیست.
- آب قطع است.
- فشار کم است.
- دکمه START/PAUSE (شروع/مکث) فشار داده نشده است.
- شلنگ تخلیه در ارتفاعی بین 65 و 100 سانتیمتری کف نصب نشده است ("نصب" را ببینید).
- سر آزاد شلنگ زیر آب است ("نصب" را ببینید).
- سیستم تخلیه آب دارای لوله هواکش نیست.
- اگر مشکل بعد از اینکه بررسی های فوق را انجام دادید برطرف نشد، شیر آب را ببندید، دستگاه را خاموش کرده و با مرکز خدمات فنی تماس بگیرید. اگر واحد مسکونی شما در طبقات بالایی ساختمان قرار دارد، ممکن است مشکلاتی با تخلیه آب وجود داشته باشند که باعث شوند ماشین لباس شویی دائماً آب بکشد و تخلیه کند. برای حل این مشکل می توانید یک شیر مخصوص ضد تخلیه از فروشگاه ها تهیه و نصب کنید.
- برنامه شستشو شامل تخلیه نیست: در بعضی از برنامه های شستشو باید مرحله تخلیه بطور دستی شروع شود.
- شلنگ آب خروجی تا شده است ("نصب" را ببینید).
- لوله فاضلاب گرفته است.
- قفل مخزن در حین نصب بطرز اشتباهی باز شده است ("نصب" را ببینید).
- ماشین لباس شویی تراز نیست ("نصب" را ببینید).
- ماشین لباس شویی بین کابینت ها و دیوار محبوس شده است ("نصب" را ببینید).
- شلنگ ورودی آب درست نصب نشده است ("نصب" را ببینید).
- کشوی مخزن مواد شوینده گرفته است (برای آگاهی از روش تمیز کردن، "نگهداری و مراقبت" را ببینید).
- شلنگ آب خروجی درست نصب نشده است ("نصب" را ببینید).
- دستگاه را خاموش کرده و دوشاخه آنرا بکشید، حدود 1 دقیقه صبر کرده و دوباره آنرا روشن کنید.
- اگر مشکل باقی مانده است، با خدمات کمک رسانی فنی تماس بگیرید.
- چراغ های نشانگر "option" و "START" PAUSE به سرعت چشمک می زنند و یک کد خطا در نمایشگر دیده می شود (مانند: F-01، F-..).
- کف خیلی زیادی تولید شده است.
- ماده شوینده مناسب ماشین لباس شویی نیست (عبارت "مناسب ماشین لباس شویی" یا "مناسب ماشین لباس شویی و شستن با دست" یا مشابه آنها باید روی جعبه آن نوشته شده باشد).
- شوینده زیادی مصرف شده است.
- بعد از روشن کردن دستگاه کنترلی بغير از فشار دادن و شستشو فعال شده است.
- دستگاه را خاموش کرده و دکمه Push & Wash (فشار دادن و شستشو) را فشار دهید.
- فشار دادن و شستشو فعال نمی شود.
- گزینه "اجرای سریع تر" فعال شده است.
- مدت زمان باقیمانده برنامه بسیار کمتر از حد مورد انتظار است.

پیش از تماس با خدمات کمک رسانی فنی:

- ببینید آیا می توانید خودتان مشکل را برطرف کنید ("عیب یابی را ببینید").
- برنامه شستشو را از نو شروع کنید تا ببینید آیا مشکل باقی مانده است یا خیر.
- اگر چنین نبود، با مرکز خدمات فنی تماس بگیرید.

! همیشه فقط از تکنسین های مجاز کمک بگیرید.

لطفاً اطلاعات زیر را آماده داشته باشید:

- نوع اشکال؛
  - مدل وسیله (Mod)؛
  - شماره سریال آن (S/N).
- این اطلاعات روی پلاک ماشین لباس شویی که در پشت آن نصب شده، و نیز در جلوی دستگاه وجود دارد که با باز کردن در می توانید آنها را ببینید.

DE

Deutsch

XWE 91483

### INHALTSVERZEICHNIS

DE

#### **Installation, 44-45**

Auspacken und Aufstellen  
Wasser- und Elektroanschlüsse  
Erster Waschgang  
Technische Daten

#### **Reinigung und Pflege, 46**

Abstellen der Wasser- und Stromversorgung  
Reinigung des Gerätes  
Reinigung der Waschmittelschublade  
Pflege der Gerätetür und Trommel  
Reinigung der Pumpe  
Kontrolle des Wasserzulaufschlauchs

#### **Vorsichtsmaßnahmen und Hinweise, 47**

Allgemeine Sicherheit  
Entsorgung

#### **Beschreibung des Waschvollautomaten, 48-49**

Bedienblende  
Display

#### **Durchführung eines Waschprogramms, 50**

#### **Programme und Zusatzfunktionen, 51-52**

Programmtabelle  
Zusatzfunktionen  
Push & Wash

#### **Waschmittel und Wäsche, 53-54**

Waschmittelschublade  
Bleichen  
Vorsortieren der Wäsche  
Sonderprogramme  
System zur Auswuchtung der Wäscheladung

#### **Störungen und Abhilfe, 55**

#### **Kundendienst, 56**



# Aufstellung

DE

! Es ist äußerst wichtig, diese Bedienungsanleitung sorgfältig aufzubewahren, um sie jederzeit zu Rate ziehen zu können. Sorgen Sie dafür, dass sie im Falle eines Umzugs oder einer Übergabe an einen anderen Benutzer das Gerät stets begleitet, damit auch der neue Inhaber die Möglichkeit hat, diese zu Rate zu ziehen.

! Lesen Sie bitte folgende Hinweise aufmerksam durch: sie liefern wichtige Informationen hinsichtlich der Installation, des Gebrauchs und der Sicherheit.

## Auspacken und Aufstellen

### Auspacken

1. Gerät auspacken.
2. Sicherstellen, dass der Waschvollautomat keine Transportschäden erlitten hat. Schließen Sie das Gerät im Falle einer Beschädigung bitte nicht an und kontaktieren Sie Ihren Händler.

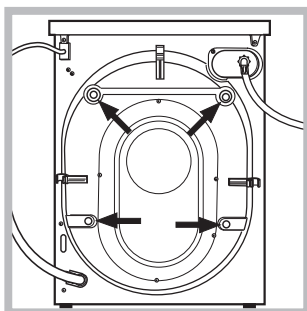

3. Die 4 Transportschutzschrauben ausschrauben und das an der Rückwand befindliche Gummitteil und das entsprechende Abstandsstück abnehmen (siehe Abbildung).

4. Die Löcher mittels der mitgelieferten Kunststoffstöpsel schließen.
5. Sämtliche Teile aufbewahren: Sollte der Waschvollautomat erneut transportiert werden müssen, müssen diese Teile wieder eingesetzt werden.

! Verpackungsmaterial ist kein Spielzeug für Kinder.

### Nivellierung

1. Der Waschvollautomat muss auf einem ebenen, festen Untergrund aufgestellt werden, ohne diesen an Wände, Möbelteile oder ähnliches anzulehnen.

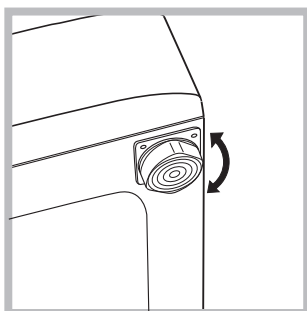

2. Sollte der Boden nicht perfekt eben sein, müssen die Unebenheiten durch An- bzw. Ausdrehen der vorderen Stellfüße ausgeglichen werden (siehe Abbildung), der auf der Arbeitsfläche zu ermittelnde Neigungsgrad darf 2°

nicht überschreiten.

Eine präzise Nivellierung verleiht dem Gerät die erforderliche Stabilität, durch die Vibrationen, Betriebsgeräusche und ein Verrücken des Gerätes vermieden werden. Bei Teppichböden müssen die Stellfüße so reguliert werden, dass ein ausreichender Freiraum zur Belüftung unter dem Waschvollautomaten gewährleistet ist.

## Wasser- und Elektroanschlüsse

### Anschluss des Zulaufschlauches

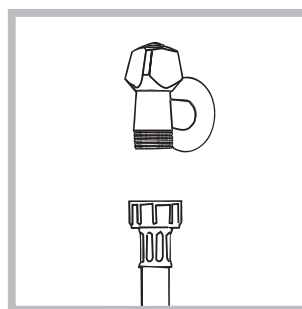

1. Schrauben Sie den Wasserschlauch an einen Kaltwasserhahn mit  $\frac{3}{4}$ -Zoll-Gewindeanschluss an (siehe Abbildung). Lassen Sie das Wasser vor dem Anschluss so lange auslaufen, bis klares Wasser austritt.

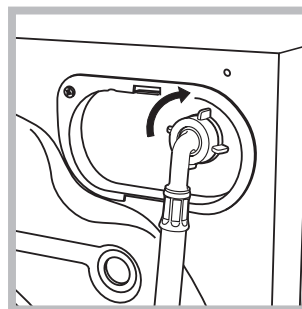

2. Das andere Ende des Schlauches an den oben rechts am Rückteil des Waschvollautomaten befindlichen Wasseranschluss anschließen (siehe Abbildung).

3. Der Schlauch darf nicht eingeklemmt oder abgeknickt werden.

! Der Wasserdruck muss innerhalb der Werte liegen, die in der Tabelle der Technischen Daten angegeben sind (siehe nebenstehende Seite).

! Sollte der Zulaufschlauch nicht lang genug sein, dann wenden Sie sich bitte an einen Fachhändler oder an einen autorisierten Fachmann.

! Verwenden Sie niemals bereits gebrauchte Schläuche.

! Verwenden Sie die Schläuche, die mit dem Gerät geliefert wurden.

## Anschluss des Ablaufschlauches

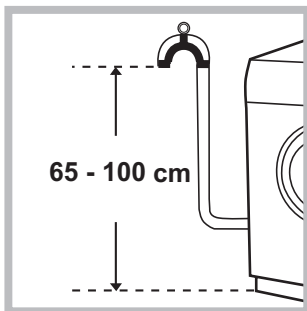

Schließen Sie den Ablaufschlauch, ohne ihn dabei zu knicken, an eine Ablaufleitung, oder an einen in der Wand, in einer Höhe von 65cm bis 100cm an;

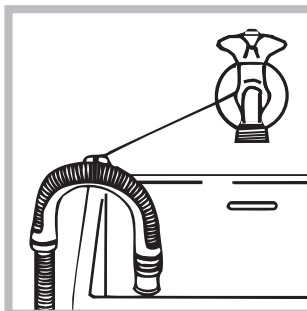

oder hängen Sie diesen in ein Becken oder eine Wanne ein; befestigen Sie den Schlauch in diesem Falle mittels der mitgelieferten Führung an dem Wasserhahn (siehe *Abbildung*). Das freie Ablaufschlauchende

darf nicht unter Wasser bleiben.

! Verlängerungsschläuche sollten nicht eingesetzt werden, sollte dies jedoch absolut unvermeidlich sein, muss die Verlängerung denselben Durchmesser des Originalschlauchs aufweisen und darf eine Länge von 150 cm nicht überschreiten.

## Elektroanschluss

Vor Einfügen des Netzsteckers in die Steckdose ist sicherzustellen, dass:

- die Steckdose über eine normgerechte Erdung verfügt;
- die Steckdose die in den Technischen Daten angegebenen Höchstlast des Gerätes trägt (siehe *nebenstehende Tabelle*);
- die Stromspannung den in den Technischen Daten angegebenen Werten entspricht (siehe *nebenstehende Tabelle*);
- die Steckdose mit dem Netzstecker des Waschvollautomaten kompatibel ist. Andernfalls muss der Netzstecker (oder die Steckdose) ersetzt werden.

! Der Waschvollautomat darf nicht im Freien installiert werden, auch nicht, wenn es sich um einen geschützten Platz handelt. Es ist gefährlich, das Gerät Gewittern und Unwettern auszusetzen.

! Die Steckdose muß jederzeit zugänglich sein.

! Verwenden Sie bitte keine Verlängerungen oder Mehrfachstecker.

! Das Netzkabel darf nicht gebogen bzw. eingeklemmt werden.

! Das Versorgungskabel darf nur durch autorisierte Fachkräfte ausgetauscht werden.

Achtung! Der Hersteller übernimmt keinerlei Haftung, sollten diese Vorschriften nicht genau beachtet werden.

## Erster Waschgang

Lassen Sie nach der Installation bzw. vor erstmaligem Gebrauch erst einen Waschgang (mit Waschmittel) ohne Wäsche durchlaufen. Stellen Sie hierzu das Waschprogramm „AUTO REINIGEN“ ein (siehe „*Reinigung des Gerätes*“).

Technische Daten	
<b>Modell</b>	XWE 91483
<b>Abmessungen</b>	Breite 59,5 cm Höhe 85 cm Tiefe 60,5 cm
<b>Fassungsvermögen</b>	1 bis 9 kg
<b>Elektroanschlüsse</b>	siehe das am Gerät befindliche Typenschild
<b>Wasseranschlüsse</b>	Höchstdruck 1 MPa (10 bar) Mindestdruck 0,05 MPa (0,5 bar) Trommelvolumen 62 Liter
<b>Schleudertouren</b>	bis zu 1400 U/min.
<b>Prüfprogramme gemäß der Richtlinien 1061/2010 und 1015/2010</b>	Programm 8; Standard Baumwolle 60°C. Programm 9; Standard Baumwolle 40°C.
	Dieses Gerät entspricht den folgenden EG-Richtlinien: - 2004/108/CE (elektromagnetische Verträglichkeit) - 2012/19/EU - 2006/95/CE (Niederspannung)

# Reinigung und Pflege

DE

## Abstellen der Wasser- und Stromversorgung

- Drehen Sie den Wasserhahn nach jedem Waschvorgang zu. Hierdurch wird der Verschleiß der Wasseranlage verringert und Wasserlecks vorgebeugt.
- Ziehen Sie den Netzstecker aus der Steckdose, bevor Sie Ihren Waschvollautomaten reinigen.

## Reinigung des Gerätes

- Die Gehäuseteile und die Teile aus Gummi können mit einem mit warmer Spülmittellauge angefeuchteten Tuch gereinigt werden. Vermeiden Sie den Einsatz von Löse- und Scheuermitteln.
- Die Waschmaschine verfügt über ein „AUTO REINIGEN“-Programm der inneren Teile, das **gänzlich ohne Wäsche** durchgeführt werden muss. Als Hilfsmittel können bei diesem Waschgang Waschmittel (10 % von der für gering verschmutzte Kleidungsstücke empfohlenen Menge) oder spezifische Zusatzstoffe für die Reinigung von Waschmaschinen verwendet werden. Es wird empfohlen, das Reinigungsprogramm alle 40 Waschgänge durchzuführen.

Um das Programm zu aktivieren, drücken Sie fünf Sekunden lang gleichzeitig die Tasten **A** und **B** (siehe abb.). Das Programm startet automatisch und dauert etwa 70 Minuten. Um den Zyklus anzuhalten, drücken Sie die Taste START/PAUSE.

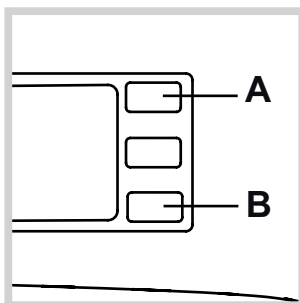

## Reinigung der Waschmittelschublade

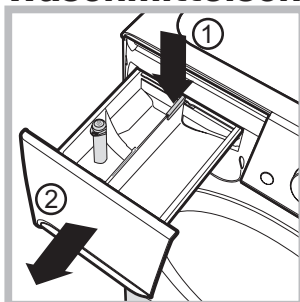

Drücken Sie auf den Arretierhebel (1) und ziehen Sie die Waschmittelschublade nach vorne hin heraus (2) (siehe Abbildung). Spülen Sie sie regelmäßig unter fließendem Wasser gründlich aus.

## Pflege der Gerätetür und Trommel

- Lassen Sie die Gerätetür stets leicht offen stehen, um die Bildung unangenehmer Gerüche zu vermeiden.

## Reinigung der Pumpe

Ihr Gerät ist mit einer selbstreinigenden Pumpe ausgerüstet, eine Wartung ist demnach nicht erforderlich. Es könnte jedoch vorkommen, dass kleine Gegenstände (Münzen, Knöpfe) in die zum Schutz der Pumpe dienende Vorkammer (befindlich unter der Pumpe) fallen.

! Vergewissern Sie sich, dass der Waschgang abgeschlossen ist und ziehen Sie den Netzstecker heraus.

Zugang zur Vorkammer:

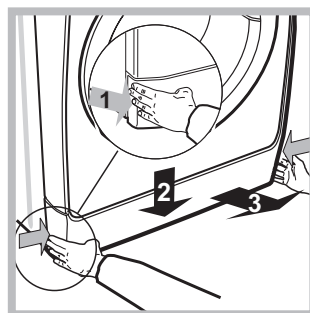

1. Nehmen Sie die Abdeckung an der Gerätefront ab, indem Sie zur Mitte hin drücken, dann drücken Sie beide Seiten nach unten und ziehen sie heraus (siehe Abbildungen).

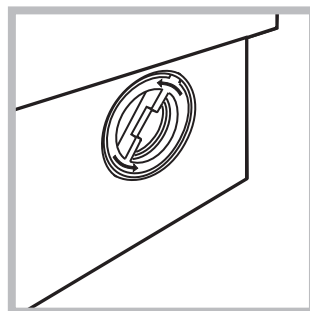

2. Drehen Sie den Deckel gegen den Uhrzeigersinn ab (siehe Abbildung): es ist ganz normal, wenn etwas Wasser austritt.

3. Reinigen Sie das Innere gründlich;  
4. Schrauben Sie den Deckel wieder auf.  
5. Bringen Sie die Abdeckung wieder an. Stellen Sie hierbei sicher, dass die Haken in die Schlitze eingreifen, bevor Sie die Abdeckung fest andrücken.

## Kontrolle des Wasserzulaufschlauchs

Kontrollieren Sie den Zulaufschlauch mindestens einmal im Jahr. Weist er Risse bzw. Brüche auf, muss er ausgetauscht werden. Der starke Druck während des Waschprogramms könnte zu plötzlichem Platzen führen.

! Verwenden Sie niemals bereits gebrauchte Schläuche.

! Der Waschvollautomat wurde nach den strengsten internationalen Sicherheitsvorschriften entworfen und gebaut. Nachstehende Hinweise werden aus Sicherheitsgründen geliefert und sollten aufmerksam gelesen werden.

## Allgemeine Sicherheit

- Dieses Gerät wurde ausschließlich für den Einsatz im privaten Haushalt konzipiert.
- Dieses Gerät darf von Kindern ab 8 Jahren und von Personen mit eingeschränkten körperlichen, sensorischen oder geistigen Fähigkeiten oder mit unzureichender Erfahrung und Kenntnis verwendet werden, vorausgesetzt, sie werden überwacht oder sie haben eine ausreichende Einweisung in die sichere Nutzung des Geräts erhalten und haben die damit verbundenen Gefahren verstanden. Erlauben Sie Kindern nicht, mit dem Gerät zu spielen. Wartung und Reinigung dürfen nicht von unbeaufsichtigten Kindern ausgeführt werden.
- Der Waschvollautomat darf nur von Erwachsenen und gemäß den Anleitungen dieses Handbuchs bedient werden.
- Berühren Sie das Gerät nicht, wenn Sie barfuß sind, und auch nicht mit nassen oder feuchten Händen oder Füßen.
- Ziehen Sie den Gerätestecker nicht am Kabel aus der Steckdose, sondern nur am Netzstecker selbst.
- Öffnen Sie die Waschmittelschublade nicht, wenn das Gerät in Betrieb ist.
- Berühren Sie nicht das Ablaufwasser, es könnte sehr heiß sein.
- Öffnen Sie die Gerätetür nicht mit Gewalt: Der Sicherheits-Schließmechanismus könnte hierdurch beschädigt werden.
- Bei etwaigen Störungen versuchen Sie bitte nicht, Innenteile selbst zu reparieren.
- Halten Sie Kinder stets von dem in Betrieb befindlichen Gerät fern.
- Während des Waschganges kann die Gerätetür sehr heiß werden.
- Muss das Gerät versetzt werden, sollten hierfür zwei oder drei Personen verfügbar sein. Versetzen Sie es niemals allein, das Gerät ist äußerst schwer.
- Bevor Sie die Wäsche einfüllen, stellen Sie bitte sicher, dass die Wäschetrommel leer ist.

## Entsorgung

- Entsorgung des Verpackungsmaterials: Befolgen Sie die lokalen Vorschriften, Verpackungsmaterial kann wiederverwertet werden.
- Gemäß der Europäischen Richtlinie 2012/19/EU über Elektro- und Elektronik-Altgeräte dürfen Elektrohaushalts-Altgeräte nicht über den herkömmlichen Haushaltsmüllkreislauf entsorgt werden. Altgeräte müssen separat gesammelt

werden, um die Wiederverwertung und das Recycling der beinhaltenen Materialien zu optimieren und die Einflüsse auf die Umwelt und die Gesundheit zu reduzieren. Das Symbol „durchgestrichene Mülltonne“ auf jedem Produkt erinnert Sie an Ihre Verpflichtung, dass Elektrohaushaltsgeräte gesondert entsorgt werden müssen. Endverbraucher können sich an Abfallämter der Gemeinden wenden, um mehr Informationen über die korrekte Entsorgung ihrer Elektrohaushaltsgeräte zu erhalten.

# Beschreibung Ihres Waschvollautomaten

DE

## Bedienblende

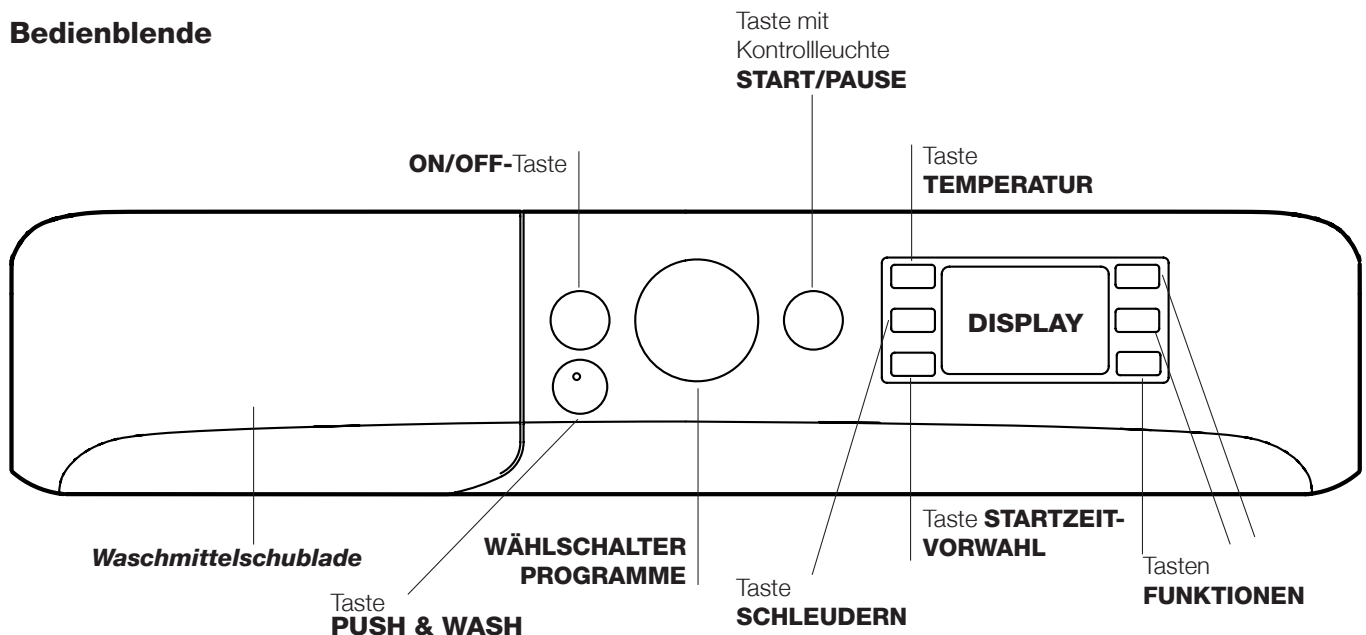

**Waschmittelschublade:** für Waschmittel und Zusätze (siehe "Waschmittel und Wäsche").

Taste **ON/OFF** : Drücken Sie kurz auf die Taste, um das Gerät ein- bzw. auszuschalten. Die Kontrollleuchte START/PAUSE, die langsam grün blinkt, zeigt an, dass das Gerät eingeschaltet ist. Um den Waschvollautomaten während eines Waschgangs auszuschalten, muss die Taste etwas länger gedrückt werden (ca. 3 Sekunden); ein kurzer oder ein ungewollter Druck bewirkt kein Ausschalten des Gerätes.

Das Ausschalten des Gerätes während eines laufenden Waschprogramms löscht den gesamten Waschzyklus.

Taste **PUSH & WASH**: (siehe "Programme und Zusatzfunktionen").

**WÄHLSCHALTER PROGRAMME:** zur Einstellung des gewünschten Programms (siehe "Programmtabelle").

Tasten **FUNKTIONEN** Zur Einstellung der verfügbaren Zusatzfunktionen. Die der gewählten Funktion entsprechende Kontrollleuchte bleibt eingeschaltet.

Taste **TEMPERATUR** : Drücken Sie, um die Temperatur herabzusetzen oder auszuschließen; der Wert wird auf dem Display angezeigt.

Taste **SCHLEUDER** : Drücken Sie die Taste, um die Schleudergeschwindigkeit herabzusetzen oder die Schleuder ganz auszuschließen. Der Wert wird auf dem Display angezeigt.

Taste **STARTZEITVORWAHL** : Zur Vorwahl der Startzeit des gewählten Programms drücken Sie bitte diese Taste; Der Wert wird auf dem Display angezeigt.

Taste und Kontrollleuchte **START/PAUSE** : Sobald die grün Kontrollleuchte auf langsames Blinklicht schaltet, drücken Sie die Taste, um den Waschgang zu starten. Nach Ingangsetzung des Programms schaltet die Kontrollleuchte auf Dauerlicht. Um den Waschgang zu unterbrechen, drücken Sie erneut die Taste; die Kontrollleuchte schaltet auf bernsteinfarbenes Blinklicht. Wenn das Symbol  nicht leuchtet, kann die Gerätetür geöffnet werden. Um das Programm an der Stelle, an der es unterbrochen wurde, wieder in Gang zu setzen, drücken Sie die Taste erneut.

### Funktion Standby

Zur Erfüllung der neuen Richtlinien zum Energieverbrauch ist diese Waschmaschine mit einem automatischen Ausschaltensystem (Standby) ausgestattet, das nach 30 Minuten des Nichtgebrauchs in Funktion tritt. Drücken Sie kurz die Taste ON/OFF und warten Sie, bis sich die Maschine wieder einschaltet.

## Display

DE

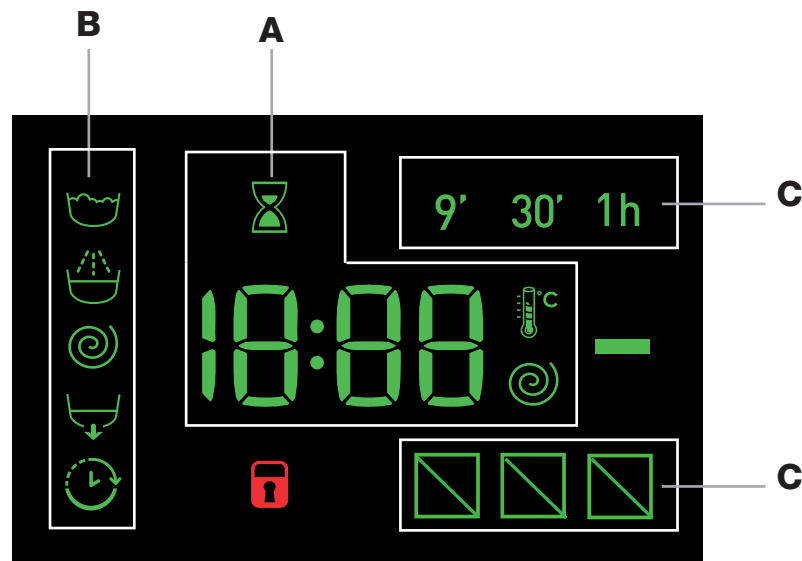





Das Display dient nicht nur zur Programmierung des Gerätes, sondern liefert auch zahlreiche Informationen.

Im Abschnitt **A** werden die Dauer der verschiedenen verfügbaren Programme sowie die Restzeit nach Zyklusstart angezeigt; wurde eine STARTZEITVORWAHL eingestellt, dann wird die bis zum Start des ausgewählten Programms verbleibende Zeit angezeigt.

Darüber hinaus werden durch Drücken der entsprechenden Taste die maximalen Werte der Schleudergeschwindigkeit und der Temperatur angezeigt, die die Maschine mit dem eingestellten Programm ausführen kann, oder aber die zuletzt ausgewählten Werte, wenn sie mit dem ausgewählten Programm kompatibel sind.

Die Sanduhr blinkt, während die Maschine die Daten entsprechend dem Programm verarbeitet. Nach max. 10 Minuten bleibt das Symbol  stehen und es wird die endgültige Restzeit angezeigt- Das Symbol Sanduhr schaltet sich dann etwa 1 Minute nach der Anzeige der endgültigen Restzeit aus.

Im Abschnitt **B** werden die für den ausgewählten Zyklus vorgesehenen "Waschphasen" angezeigt. Bei laufenden Programmen wird die jeweilige Programmphase angezeigt.

-  Hauptwäsche
-  Spülen
-  Schleudern
-  Abpumpen

Das beleuchtete Symbol "STARTZEITVORWAHL"  zeigt an, dass auf dem Display der Wert der eingestellten "Startzeitvorwahl" angezeigt wird.

In Abschnitt **C** sind die drei Stufen hinsichtlich der Waschoptionen vorhanden.

### Kontrollleuchte **GERÄTETÜR GESPERRT**

Das beleuchtete Symbol zeigt an, dass die Gerätetür gesperrt ist. Zur Vermeidung einer evtl. Beschädigung warten Sie bitten, bis das Symbol erlischt, bevor Sie die Gerätetür öffnen.

Um während eines laufenden Programms die Gerätetür zu öffnen, drücken Sie die Taste START/PAUSE; wenn das Symbol GERÄTETÜR GESPERRT  erloschen ist, kann die Gerätetür geöffnet werden.







# Durchführung eines Waschprogramms

DE

## Schnellprogrammierung

1. **EINFÜLLEN DER WÄSCHE.** Öffnen Sie die Gerätetür. Füllen Sie die Wäsche ein. Achten Sie hierbei bitte darauf, die in der Programmtabelle (auf der nächsten Seite) angegebene Wäschemenge nicht zu überschreiten.
2. **DOSIERUNG DES WASCHMITTELS.** Ziehen Sie die Waschmittelschublade heraus und füllen Sie das Waschmittel in die entsprechenden Kammern (*siehe "Waschmittel und Wäsche"*).
3. **SCHLIESSEN SIE DIE GERÄTETÜR.**
4. Drücken sie die taste "PUSH & WASH", um das Waschprogramm zu starten.

## Herkömmliche Programmierung

1. **EINSCHALTEN DES GERÄTES.** Drücken Sie die Taste ; die Kontrollleuchte START/PAUSE blinkt langsam grün.
2. **EINFÜLLEN DER WÄSCHE.** Öffnen Sie die Gerätetür. Füllen Sie die Wäsche ein. Achten Sie hierbei bitte darauf, die in der Programmtabelle (auf der nächsten Seite) angegebene Wäschemenge nicht zu überschreiten.
3. **DOSIERUNG DES WASCHMITTELS.** Ziehen Sie die Waschmittelschublade heraus und füllen Sie das Waschmittel in die entsprechenden Kammern (*siehe "Waschmittel und Wäsche"*).
4. **SCHLIESSEN SIE DIE GERÄTETÜR.**
5. **WAHL DES WASCHPROGRAMMS.** Stellen Sie mit dem Wählschalter PROGRAMME das gewünschte Programm ein; die entsprechende Temperatur und Schleudergeschwindigkeit werden automatisch zugeschaltet, können jedoch geändert werden. Auf dem Display wird die Programmdauer angezeigt.
6. **INDIVIDUALISIERUNG DES WASCHGANGS.** Verwenden Sie hierzu die entsprechenden Tasten:  
 **Änderung der Temperatur und/oder der Schleuder.** Das Gerät zeigt automatisch die für das eingestellte Programm vorgesehene maximale Temperatur sowie die maximale Schleudergeschwindigkeit. Durch Drücken der Taste  kann die Temperatur Schritt für Schritt herabgesetzt werden, bis auf Kaltwäsche "OFF". Durch Drücken der Taste  kann die Schleudergeschwindigkeit allmählich herabgesetzt werden, bis auf völliges Ausschließen der Schleuder "OFF". Ein weiterer Druck auf die Tasten bringt die Werte wieder auf die maximalen Werte zurück.  
**!** Ausnahme: Wird das Waschprogramm 8 eingestellt, kann die Temperatur bis auf 90° erhöht werden.

## Eine Startzeitvorwahl eingeben.

Zur Vorwahl der Startzeit des eingestellten Programms drücken Sie die entsprechende Taste, bis die gewünschte Zeitverzögerung angezeigt wird. Wenn diese Option aktiv ist, dann schaltet sich auf dem Display das Symbo  ein. Um eine programmierte Startzeit zu löschen, drücken Sie die Taste, bis auf dem Display die Anzeige "OFF".

## Änderung der Eigenschaften des Waschgangs.

- Drücken Sie die Taste zum Aktivieren der Option; die entsprechende Kontrollleuchte schaltet sich dabei ein.
  - Durch erneutes Drücken der Taste kann die Zusatzfunktion wieder ausgeschaltet werden; die Kontrollleuchte erlischt.
- !** Ist die gewählte Zusatzfunktion nicht kompatibel mit dem eingestellten Programm, schaltet die Kontrollleuchte auf Blinklicht und die Zusatzfunktion wird nicht aktiviert.
- !** Ist die gewählte Funktion nicht mit einer zuvor ausgewählten vereinbar, schaltet die entsprechende Kontrollleuchte auf Blinklicht, es ertönt ein akustisches Signal (3 Signaltöne) und nur die zweite Funktion wird aktiviert (die entsprechende Kontrollleuchte schaltet sich ein).
- !** Die Zusatzfunktionen können eine Änderung der empfohlenen Ladungsmenge und/oder Waschzeit bewirken.

7. **STARTEN DES PROGRAMMS.** Drücken Sie die Taste START/PAUSE. Die zugehörige Kontrollleuchte schaltet auf grünes Dauerlicht und die Gerätetür sperrt (Symbol GERÄTETÜR GESPERRT  leuchtet). Um ein Programm während eines laufenden Waschgangs zu ändern, schalten Sie den Waschvollautomat mittels der Taste START/PAUSE auf Pause (die Kontrollleuchte START/PAUSE blinkt nun langsam bernsteinfarben); wählen Sie daraufhin das gewünschte Programm aus und drücken Sie erneut auf die Taste START/PAUSE .  
Um während eines laufenden Programms die Gerätetür zu öffnen, drücken Sie die Taste START/PAUSE ; wenn das Symbol GERÄTETÜR GESPERRT  erloschen ist, kann die Gerätetür geöffnet werden. Drücken Sie die Taste START/PAUSE erneut, um das Programm an der Stelle, an der es unterbrochen wurde, wieder in Gang zu setzen.
8. **ENDE DES PROGRAMMS.** Das Programmende wird durch die Anzeige "END" auf dem Display angezeigt. Wenn das Symbol GERÄTETÜR GESPERRT  erlischt, kann die Gerätetür geöffnet werden. Öffnen Sie die Gerätetür, nehmen Sie die Wäsche heraus und schalten Sie das Gerät aus.

**!** Möchten Sie ein bereits in Gang gesetztes Waschprogramm löschen, drücken Sie die Taste  etwas länger. Der Waschgang wird unterbrochen und das Gerät schaltet sich aus.



# Programme und Zusatzfunktionen

## Programmtabelle

Waschprogramm	Beschreibung des Programms	Max. Temperatur (°C)	Max. Schleudergeschwindigkeit (U/min)	Waschmittel				Max. Beladungsmenge (kg)	Restfeuchtigkeit %	Energieverbrauch kWh	Wasser gesamt lt	Programmdauer
				Vorwäsche	Hauptwäsche	Weichspüler	Bleichen					
<b>Spezial</b>												
1	<b>Sport</b>	30°	600	-	●	●	-	4	-	-	-	60'
2	<b>Dunkles</b>	30°	800	-	●	●	-	5	-	-	-	80'
3	<b>Anti-Geruch (Baumwolle)</b>	60°	1000	-	●	●	-	3,5	-	-	-	120'
3	<b>Anti-Geruch (Synthetik)</b>	40°	1000	-	●	●	-	3,5	-	-	-	105'
4	<b>Feine Wäsche</b>	30°	0	-	●	●	-	1	-	-	-	80'
5	<b>Wolle:</b> wolle, Kaschmir usw.	40°	800	-	●	●	-	2	-	-	-	85'
6	<b>Bettdecken:</b> wäsche- bzw. Kleidungsstücke mit Daunenfüllung.	30°	1000	-	●	●	-	3,5	-	-	-	115'
<b>Standard</b>												
7	<b>Weißes Baumwolle 90°</b> (mit Vorwäsche): stark verschmutzte Kochwäsche.	90°	1400	●	●	●	-	9	53	2,53	110	185'
8	<b>Standard Baumwolle 60° (1):</b> stark verschmutzte Weiß- und farbechte Buntwäsche.	60° (Max. 90°)	1400	-	●	●	-	9	53	1,19	57,5	195'
9	<b>Standard Baumwolle 40° (2):</b> leicht verschmutzte Weißwäsche und empfindliche Buntwäsche.	40°	1400	-	●	●	-	9	53	1,09	92	175'
10	<b>Synthetik:</b> stark verschmutzte, farbechte Buntwäsche.	60°	800	-	●	●	-	4,5	46	1,10	55	120'
10	<b>Synthetik (3):</b> stark verschmutzte, farbechte Buntwäsche.	40°	800	-	●	●	-	4,5	46	0,71	55	105'
11	<b>Bunte Wäsche</b>	40°	1400	-	●	●	-	9	53	0,92	83	105'
<b>Eco &amp; Schnell</b>												
12	<b>Eco Baumwolle 20°:</b> leicht verschmutzte Weißwäsche und empfindliche Buntwäsche.	20°	1400	-	●	●	-	9	-	-	-	175'
13	<b>20° Mix-Fein</b>	20°	800	-	●	●	-	9	-	-	-	120'
14	<b>Schnell</b>	-	800	-	-	●	-	1,5	-	-	-	9'
14	<b>Schnell</b>	30°	800	-	●	●	-	3,5	80	0,19	46	30'
14	<b>Schnell</b>	60°	1000	-	●	●	-	9	-	-	-	60'
<b>Teilprogramme</b>												
	Spülen/Bleichen	-	1400	-	-	●	●	9	-	-	-	55'
	Schleudern + Abpumpen	-	1400	-	-	-	-	9	-	-	-	25'

Die auf dem Display und in der Bedienungsanleitung genannte Zyklusdauer wird ausgehend von Standardbedingungen berechnet. Die effektiv benötigte Zeit kann aufgrund zahlreicher Faktoren wie Temperatur und Druck des Zulaufwassers, Raumtemperatur, Waschmittelmenge, Art, Menge und Verteilung der Waschlading sowie der gewählten Zusatzfunktionen variieren.

### 1) Prüfprogramm gemäß 1061/2010: Das Programm 8 mit einer Temperatur von 60°C.

Dieser Zyklus ist für den Waschvorgang von normal schmutziger Baumwollwäsche geeignet; es ist der wirksamste in Bezug auf den kombinierten Energie-Wasser-Verbrauch; für bei 60°C. zu waschende Wäsche zu verwenden. Die effektive Waschttemperatur kann von der angegebenen abweichen.

### 2) Prüfprogramm gemäß 1061/2010: Das Programm 9 mit einer Temperatur von 40°C.

Dieser Zyklus ist für den Waschvorgang von normal schmutziger Baumwollwäsche geeignet; es ist der wirksamste in Bezug auf den kombinierten Energie-Wasser-Verbrauch; für bei 40°C. zu waschende Wäsche zu verwenden. Die effektive Waschttemperatur kann von der angegebenen abweichen.

Für alle Testinstitute:

2) Langes Baumwollprogramm: Das Programm 9 mit einer Temperatur von 40°C.

3) Langes Synthetikprogramm: Programm 10 und eine Temperatur von 40°C einstellen.

## Zusatzfunktionen

### Schnell

Beim ersten Druck leuchtet das Symbol 9', beim zweiten Druck das Symbol 30' und beim dritten Druck das Symbol 1h. Beim vierten Druck leuchtet erneut das Symbol 9'.

! Diese Funktion kann zu den Programmen 1-2-3-4-5-6-7-8-9-10-11-12-13-- nicht zugeschaltet werden.

### Zyklus schnell beenden

Wird diese Taste während eines Waschprogramms und bei bestimmten Bedingungen gedrückt, kann das Programm bei Bedarf in nur 20' abgeschlossen werden, wobei ein kurzer Spülgang und ein Schleudergang bei maximal 800 Umdrehungen oder weniger, wenn manuell während der Einstellungsphase des Programms reduziert, ausgeführt wird. In diesem Fall sind die Wasch- und Spülqualität etwas geringer. Nach Drücken der Taste schalten sich sowohl die entsprechende Kontrollleuchte als auch die Kontrollleuchte der Spülphase ein. Ist die ausgewählte Temperatur über oder gleich 40° und/oder die Taste wird während der Anfangsphase des Programms gedrückt, erhöht sich die Dauer der Option "Zyklus schnell beenden", um das Auflösen des Waschmittels zu ermöglichen, damit

die Fasern nicht beschädigt werden. In diesem Fall blinkt die Kontrollleuchte der Spülphase und die Kontrollleuchte des Waschganges bleibt eingeschaltet bis die für die Aktivierung notwendigen Bedingungen eintreten. Ist die Restdauer des Programms geringer als 20' Minuten, ist diese Option deaktiviert.

! Diese Funktion kann zu den Programmen 2-4-5-6-14-- nicht zugeschaltet werden.

### Antiflecken

Mit dieser Option kann die Art der Verschmutzung eingestellt werden, um den Waschzyklus optimal auf die Entfernung der Flecken einzustellen. Die auswählbaren Verschmutzungsarten sind:

- **Lebensmittel**, beispielsweise für Flecken durch Lebensmittel und Getränke.
- **Arbeit**, beispielsweise für Fett- und Tintenflecken.
- **Outdoor**, beispielsweise für Schlamm- und Grasflecken.

! Die Dauer des Waschzyklus ändert sich je nach ausgewählter Verschmutzungsart.

! Diese Funktion kann zu den Programmen 1-2-3-4-5-6-7-11-12-13-14-- nicht zugeschaltet werden.

---

## Push & Wash

Mit dieser Funktion kann ein Waschzyklus auch bei ausgeschalteter Maschine gestartet werden, ohne zuerst die ON/OFF-Taste zu drücken oder ohne, nach dem Einschalten der Maschine, weitere Tasten und/oder Drehschalter zu drücken (wird doch eine Taste gedrückt, wird das Programm Push & Wash deaktiviert). Zum Starten des Zyklus Push & Wash halten Sie die Taste 2 Sekunden gedrückt. Die eingeschaltete Kontrollleuchte zeigt an, dass der Zyklus gestartet ist. Der Waschzyklus ist ideal für Baumwolle und Synthetik, da er mit einer Temperatur von 30° und einer maximalen Schleuderumdrehung von 1200 U/Min. arbeitet. Max. Wäschefüllung 4 kg. (Programmdauer 50').

### Wie funktioniert das?

1. Wäsche einfüllen (Baumwolle und/oder Synthetik) und Gerätetür schließen.
  2. Waschmittel und Zusätze einfüllen.
  3. Das Programm starten (die Taste Push & Wash 2 Sekunden lang gedrückt halten). Die zugehörige Kontrollleuchte schaltet auf grünes Dauerlicht und die Gerätetür sperrt (Symbol GERÄTETÜR GESPERRT leuchtet).
- N.B.:** Der Programmstart mit der Taste Push & Wash aktiviert einen automatischen Zyklus für Baumwolle und Synthetik, der nicht weiter individualisiert werden kann. Bei diesem Programm können keine weiteren Optionen eingestellt werden. Um während eines laufenden Programms die Gerätetür zu öffnen, drücken Sie die Taste START/PAUSE; wenn das Symbol GERÄTETÜR GESPERRT erloschen ist, kann die Gerätetür geöffnet werden. Drücken Sie die Taste START/PAUSE erneut, um das Programm an der Stelle, an der es unterbrochen wurde, wieder in Gang zu setzen.
4. Nach Ablauf des Waschprogramms leuchtet die Kontrollleuchte END auf.

## Waschmittelschublade

Ein gutes Waschergebnis hängt auch von einer korrekten Waschmitteldosierung ab: Eine zu hohe Dosierung bedeutet nicht unbedingt reinere Wäsche, sie trägt nur dazu bei, die Maschineninnenteile zu verkrusten und die Umwelt zu belasten.

! Verwenden Sie keine Handwaschmittel, sie verursachen eine zu hohe Schaumbildung.

! Waschmittel in Pulverform für Baumwollweißwäsche, für die Vorwäsche und für Waschprogramme bei Temperaturen über 60°C verwenden.

! Bitte befolgen Sie den auf der Waschmittelverpackung angegebenen Anweisungen.

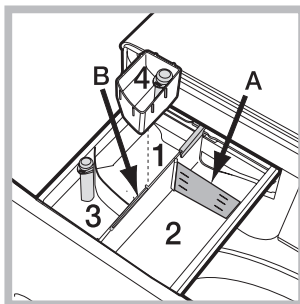

Schublade herausziehen und Waschmittel oder Zusätze wie folgt einfüllen:

### Kammer 1: Waschpulver für die Vorwäsche (Waschpulver)

Vergewissern Sie sich vor Einfüllen des Waschmittels, dass die Zusatzkammer 4 nicht eingesetzt wurde.

### Kammer 2: Waschmittel für die Hauptwäsche (Waschpulver oder Flüssigwaschmittel)

Falls Sie ein Flüssigwaschmittel verwenden, wird empfohlen, die mitgelieferte Trennwand **A** zu benutzen, um eine korrekte Dosierung zu gewährleisten. Wenn Sie ein Pulverwaschmittel verwenden, geben Sie die Trennwand in die Kammer **B**.

### Kammer 3: Zusätze (Weichspüler usw.)

Der Weichspüler darf den auf dem Zentralstift mit "max" gekennzeichneten Höchststand nicht überschreiten.

### Zusätzliche Kammer 4: Bleichmittel

## Bleichen

Setzen Sie die mitgelieferte, zusätzliche Kammer 4 in Kammer 1 ein. Bei der Dosierung des Bleichmittels darf der auf dem Zentralstift mit "max" gekennzeichnete Höchststand nicht überschritten werden. Zur Durchführung des Programms Nur Bleichen geben Sie das Bleichmittel in die Zusatzkammer 4 und stellen Sie das Programm ein ☺.

! Normale Bleichmittel sind für strapazierfähige Weißwäsche zu verwenden, milde Bleichmittel dagegen für Buntwäsche, Feinwäsche und Wolle.

## Vorsortieren der Wäsche

- Sortieren Sie die Wäsche nach:
  - Gewebeat / Waschetikettensymbol
  - Farben: Buntwäsche von Weißwäsche trennen.
- Entleeren Sie alle Taschen.
- Das angegebene Gewicht, das sich auf die maximale Ladung an Trockenwäsche bezieht, sollte nicht überschritten werden: siehe "Programmtabelle".

## Wie schwer ist Wäsche?

- 1 Betttuch 400-500 gr
- 1 Kissenbezug 150-00 gr
- 1 Tischdecke 400-500 gr
- 1 Bademantel 900-1200 gr
- 1 Handtuch 150-250 gr

## Sonderprogramme

**Sport** (programm 1) ist speziell für wenig verschmutzte Sportkleidung (Trainingsanzüge, Sporthosen; für beste Resultate empfehlen wir, die in der "Programmtabelle" angezeigte maximale Füllmenge nicht zu übersteigen. Verwenden Sie ein Flüssigwaschmittel und nur die Menge für eine halbe Gerätefüllung.

**Dunkles:** Verwenden Sie das Programm 2 für die Reinigung von dunklen Kleidungsstücken. Das Programm wurde konzipiert, damit dunkle Farben lange Zeit erhalten bleiben. Um bessere Ergebnisse zu erzielen, wird bei der Reinigung von dunklen Kleidungsstücken die Verwendung von Flüssigwaschmittel empfohlen.

**Anti-Geruch:** verwenden Sie das Programm 3 für das Waschen von Kleidung mit unangenehmen Gerüchen (z.B. Zigarettenrauch, Schweiß, Frittiertes). Das Programm ist speziell für die Entfernung von Gerüchen ausgerichtet und schont die Fasern. Wir empfehlen, Synthetik oder Mischwäsche bei 40°, widerstandsfähige Baumwolle bei 60° zu waschen.

**Feine Wäsche:** verwenden Sie das Programm 4 für das Waschen von feiner Wäsche. Wir empfehlen, die Teile vor dem Waschen auf links zu ziehen. Um bessere Ergebnisse zu erzielen, wird für die Reinigung von Feinwäsche die Verwendung von Flüssigwaschmittel empfohlen.

### Wolle - Woolmark Apparel Care - Blue:

das Waschprogramm „Wolle“ dieser Waschmaschine wurde von der Woolmark Company für die Wäsche von mit „Handwäsche“ gekennzeichneten Wollkleidungsstücken anerkannt, vorausgesetzt die Wäsche erfolgt gemäß der Anweisungen auf Etikett des Kleidungsstück und den Angaben des Herstellers dieser Waschmaschine. (M1127)



**Bettdecken:** zum Waschen von Wäschestücken mit Daunenfüllung wie Federbetten für Doppel- oder Einzelbetten (die ein Gewicht von 3,5 kg nicht überschreiten), Kissen, Anoraks wählen Sie das Spezialprogramm 6. Wie empfohlen, die Federbetten mit nach innen gefalteten Ecken (siehe Abbildung) in die Wäschetrommel zu füllen und  $\frac{3}{4}$  des Fassungsvermögens der Trommel nicht zu überschreiten. Für optimale Waschergebnisse empfiehlt es sich, Flüssigwaschmittel zu verwenden und dieses in die Waschmittelkammer einzufüllen.

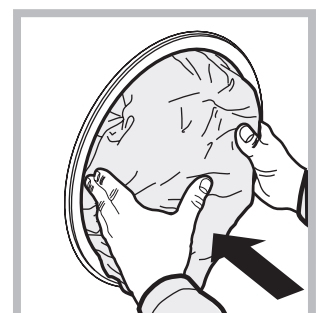

**Bunte Wäsche:** verwenden Sie das Programm **11** für die Reinigung von hellen Kleidungsstücken. Das Programm wurde konzipiert, um die Leuchtkraft der Farben lange zu erhalten.

**Eco Baumwolle 20°** (Programm **12**) ideal für normalverschmutzte Baumwolle. Die auch mit kaltem Wasser erreichten Leistungen, vergleichbar mit einer Wäsche bei 40°, werden mechanisch erzielt. Die Trommel arbeitet mit wiederholten, kurz aufeinander folgenden Beschleunigungen.

**20° Mix-Fein** (Programm **13**) ideal für durchschnittlich verschmutzte Mischwäsche (Baumwolle und Synthetik). Die guten Waschleistungen auch mit kaltem Wasser werden mechanisch erzielt. Die Trommel arbeitet mit wiederholten, gleichmäßigen Geschwindigkeitsänderungen.

**Schnell** (Programm **14**) hiermit kann die Waschdauer von 9' bis 1h eingestellt werden. Mit der entsprechenden Taste "Schnell" kann die Dauer des Waschgangs von 9' (Refresh), 30' (Waschen), 1h (Waschen) eingestellt werden. Der Zyklus 9' dient zum Auffrischen der Wäsche nur mit Weichspüler. **Bei diesem Waschgang darf kein Waschmittel verwendet werden.** Der Zyklus 30' ist speziell für leicht verschmutzte Wäsche bei 30° (außer Wolle und Seide) mit maximaler Füllung von 3 kg in kurzer Zeit: er dauert nur 30 Minuten und spart so Energie und Zeit. Der Zyklus "1h" ist für widerstandsfähige, durchschnittlich verschmutzte Baumwolle, die in einer Stunde bei 60° mit guten Waschergebnissen gewaschen werden kann. Für Synthetik oder Mischwäsche senken Sie die Temperatur auf 40°.

### **System zur Auswuchtung der Wäscheladung**

Um zu starke Vibrationen, die durch Unwucht beim Schleudern entstehen, zu vermeiden, sorgt das Gerät für eine gleichmäßige Verteilung der Wäscheladung durch Rotationen der Trommel. Sollte die Wäscheladung nach Ablauf mehrerer Versuche immer noch nicht korrekt verteilt sein, schleudert das Gerät die Wäsche bei einer niedrigeren Geschwindigkeit als die der vorgesehenen Schleudergeschwindigkeit. Sollte die Wäsche extrem ungleichmäßig verteilt sein, führt das Gerät anstelle des Schleudergangs einen Wäscheverteilungs-Zyklus durch. Um eine optimale Verteilung der Wäscheladung und somit eine korrekte Auswuchtung zu begünstigen, sollten große und kleine Wäscheteile gemischt eingefüllt werden.

Bei Funktionsstörung: Bevor Sie sich an den Technischen Kundendienst wenden (siehe „Kundendienst“), vergewissern Sie sich zuerst, ob es sich nicht um eine Kleinigkeit handelt, die Sie selbst beheben können. Ziehen Sie hierzu nachstehendes Verzeichnis zu Rate.

## Störungen:

**Der Waschvollautomat schaltet sich nicht ein.**

**Der Waschgang startet nicht.**

**Der Waschvollautomat lädt kein Wasser (Auf dem Display ist die Anzeige "H2O" eingeblendet).**

**Der Waschvollautomat lädt laufend Wasser und pumpt es laufend ab.**

**Der Waschvollautomat pumpt nicht ab und schleudert nicht.**

**Der Waschvollautomat vibriert zu stark während des Schleuderns.**

**Der Waschvollautomat ist undicht.**

**Die Kontrollleuchten der "Funktionen" und "START/PAUSE" blinken schnell und auf dem Display wird ein Fehlercode angezeigt (z.B.: F-01, F-..).**

**Es bildet sich zu viel Schaum.**

**Push & Wash lässt sich nicht aktivieren.**

**Das Programm ist viel kürzer als vorgesehen.**

## Mögliche Ursachen / Lösungen:

- Der Stecker steckt nicht in der Steckdose, oder nicht so, dass der Kontakt hergestellt wird.
- Der Strom ist ausgefallen.
- Die Gerätetür wurde nicht vorschriftsmäßig geschlossen.
- Die ON/OFF-Taste wurde nicht gedrückt.
- Die Taste START/PAUSE wurde nicht gedrückt.
- Der Wasserhahn ist nicht aufgedreht.
- Es wurde ein verzögerter Start gewählt.
- Der Zufuhrschlauch ist nicht am Wasserhahn angeschlossen.
- Der Schlauch ist geknickt.
- Der Wasserhahn ist nicht aufgedreht.
- Es ist kein Wasser da.
- Der Druck ist unzureichend.
- Die Taste START/PAUSE wurde nicht gedrückt.
- Der Ablaufschlauch befindet sich nicht auf der vorgeschriebenen Höhe, d.h. 65 – 100 cm vom Boden (siehe "Installation").
- Das Schlauchende liegt unter Wasser (siehe "Installation").
- Der Abfluss der Hausinstallation wurde nicht mit einer Entlüftungsöffnung versehen. Konnte die Störung durch diese Kontrollen nicht behoben werden, dann drehen Sie den Wasserhahn zu, schalten das Gerät aus und fordern den Kundendienst an. Falls Sie in einer der obersten Etagen eines Gebäudes wohnen, kann es vorkommen, dass sich im Syphon ein Vakuum bildet, und der Waschvollautomat ständig Wasser ansaugt und wieder abpumpt. Zur Lösung dieser Probleme bietet der Handel spezielle Syphonventile.
- Das Programm siehe kein Abpumpen vor: bei einigen Programmen muss diese Funktion manuell gestartet werden.
- Der Ablaufschlauch ist geknickt (siehe "Installation").
- Die Ablaufleitung ist verstopft.
- Die Trommel wurde bei der Installation nicht korrekt befreit (siehe "Installation").
- Der Waschvollautomat steht nicht eben (siehe "Installation").
- Der Waschvollautomat steht zu eng zwischen der Wand und einem Möbel (siehe "Installation").
- Der Zulaufschlauch wurde nicht ordnungsgemäß aufgeschraubt (siehe "Installation").
- Die Waschmittelschublade ist verstopft (zur Reinigung siehe "Wartung und Pflege").
- Der Ablaufschlauch ist nicht korrekt befestigt (siehe "Installation").
- Schalten Sie das Gerät aus und ziehen Sie den Netzstecker; warten Sie daraufhin ca. 1 Minute und schalten Sie es wieder ein. Bleibt die Störung bestehen, kontaktieren Sie bitte den Kundendienst.
- Das Waschmittel ist für Waschmaschinen nicht geeignet (es muss mit der Aufschrift "Für Waschmaschinen", "Für Handwäsche und Waschmaschinen" usw. versehen sein).
- Es wurde zu hoch dosiert.
- Nach dem Einschalten der Maschine wurde eine andere Funktion als Push & Wash ausgewählt. Schalten Sie die Maschine aus und drücken Sie die Taste Push & Wash.
- Die Option "Zyklus schnell beenden" wurde ausgewählt.

# Kundendienst

DE

## Bevor Sie den Kundendienst anfordern:

- sollten einige Kontrollen vorab selbst durchgeführt werden (siehe „Störungen und Abhilfe“);
- Starten Sie daraufhin das Programm erneut, um sicherzustellen, dass die Störung auch wirklich behoben wurde;
- Ist dies nicht der Fall, wenden Sie sich bitte an ein Kundendienstzentrum.

! Beauftragen Sie bitte niemals unbefugtes Personal.

## Comunicare:

- die Art der Störung;
- das Gerätemodell (Mod.);
- die Seriennummer (S/N).

Diese Daten entnehmen Sie bitte dem auf der Rückseite des Waschvollautomaten und auf der Vorderseite (Gerätetür öffnen) befindlichen Typenschild.

DELEGIERTE VERORDNUNG (EU) Nr. 1061/2010 DER KOMMISSION	
Marke	INDESIT
Modell	XWE 91483X S EU
Nennkapazität Baumwolle in kg	9
Energieeffizienzklasse (A+++ niedriger Verbrauch) bis D (hoher Verbrauch)	A+++
Energieverbrauch pro Jahr in kWh <sup>1)</sup>	216
Energieverbrauch Standardprogramm 60° C Baumwolle bei ganzer Beladung <sup>2)</sup>	1.193
Energieverbrauch Standardprogramm 60° C Baumwolle bei teilweiser Beladung <sup>2)</sup>	0.792
Energieverbrauch Standardprogramm 40° C Baumwolle bei teilweiser Beladung <sup>2)</sup>	0.708
Leistungsaufnahme im Aus-Zustand in W	0.5
Leistungsaufnahme im unausgeschalteten Zustand in W	8
Wasserverbrauch pro Jahr in Liter <sup>3)</sup>	12254
Schleudereffizienzklasse (A höchste Effizienz) bis G (geringe Effizienz)	B
Maximale Schleuderdrehzahl U/min <sup>4)</sup>	1400
Restfeuchte in % <sup>5)</sup>	53.0%
Programmdauer 60° Baumwolle bei ganzer Beladung in Minuten	195
Programmdauer 60° Baumwolle bei teilweiser Beladung in Minuten	155
Programmdauer 40° Baumwolle bei teilweiser Beladung in Minuten	150
Dauer des unausgeschalteten Zustandes in Minuten nach Programmende	30
Luftschallemissionen Waschen dB(A) re 1pW <sup>6)</sup>	52
Luftschallemissionen Schleudern dB(A) re 1pW <sup>6)</sup>	81
Einbaugerät	

<sup>1)</sup> Die Angaben beziehen sich auf die Standardprogramme 60° C Baumwolle, volle und teilweise Beladung sowie 40° C Baumwolle teilweise Beladung. Diese Programme eignen sich für normal verschmutzte Wäsche und sind die effizientesten Programme in Bezug auf den kombinierten Energie- und Wasserverbrauch. Unter teilweiser Beladung versteht man halbe Beladung.

<sup>2)</sup> Angabe auf Grundlage von 220 Standard-Waschzyklen für 60 °C- und 40 °C- Baumwollprogramme bei vollständiger Befüllung und Teilbefüllung sowie dem Verbrauch der Betriebsarten mit geringer Leistungsaufnahme. Der tatsächliche Energieverbrauch hängt von der Art der Nutzung des Geräts ab

<sup>3)</sup> Angabe auf Grundlage von 220 Standard-Waschzyklen für 60 °C- und 40 °C- Baumwollprogramme bei vollständiger Befüllung und Teilbefüllung. Der tatsächliche Wasserverbrauch hängt von der Art der Nutzung des Geräts ab.

<sup>4)</sup> Für Programme Standard 60° Baumwolle bei ganzer und teilweiser Beladung oder für 40° Baumwolle bei teilweiser Beladung . Angabe des jeweils niedrigeren Wertes.

<sup>5)</sup> Für Programme Standard 60° Baumwolle bei ganzer und teilweiser Beladung oder für 40° Baumwolle bei teilweiser Beladung . Angabe des jeweils höheren Wertes.

<sup>6)</sup> Gemessen am Programme Standard 60° Baumwolle Vollast.



FR

Français,1

**XWE 91483**

### Sommaire

#### **Installation, 58-59**

Déballage et mise à niveau  
Raccordements eau et électricité  
Premier cycle de lavage  
Caractéristiques techniques

#### **Entretien et soin, 60**

Coupure de l'arrivée d'eau et du courant  
Nettoyage du lave-linge  
Nettoyage du tiroir à produits lessiviels  
Entretien du hublot et du tambour  
Nettoyage de la pompe  
Contrôle du tuyau d'arrivée de l'eau

#### **Précautions et conseils, 61**

Sécurité générale  
Mise au rebut

#### **Description du lave-linge, 62-63**

Bandeau de commandes  
Écran

#### **Comment faire un cycle de lavage, 64**

#### **Programmes et options, 65-66**

Tableau des programmes  
Options de lavage  
Push & Wash

#### **Produits lessiviels et linge, 67-68**

Tiroir à produits lessiviels  
Cycle blanchissage  
Triage du linge  
Programmes spéciaux  
Système d'équilibrage de la charge

#### **Anomalies et remèdes, 69**

#### **Assistance, 70**



# Installation

FR

! Conserver ce mode d'emploi pour pouvoir le consulter à tout moment. En cas de vente, de cession ou de déménagement, veiller à ce qu'il suive toujours le lave-linge pour que son nouveau propriétaire soit informé sur son mode de fonctionnement et puisse profiter des conseils correspondants.

! Lire attentivement les instructions: elles fournissent des conseils importants sur l'installation, l'utilisation et la sécurité de l'appareil.

## Déballage et mise à niveau

### Déballage

1. Déballer le lave-linge.
2. Contrôler que le lave-linge n'a pas été endommagé pendant le transport. S'il est abîmé, ne pas le raccorder et contacter le vendeur.

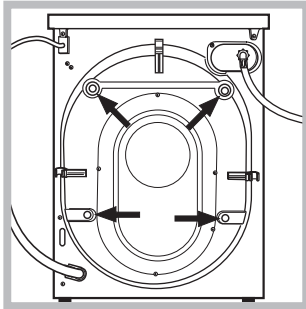

3. Enlever les 4 vis de protection servant au transport, le caoutchouc et la cale, placés dans la partie arrière (voir figure).

4. Boucher les trous à l'aide des bouchons plastique fournis.
  5. Conserver toutes ces pièces: il faudra les remonter en cas de transport du lave-linge.
- ! Les pièces d'emballage ne sont pas des jouets pour enfants.

### Mise à niveau

1. Installer le lave-linge sur un sol plat et rigide, sans l'appuyer contre des murs, des meubles ou autre.

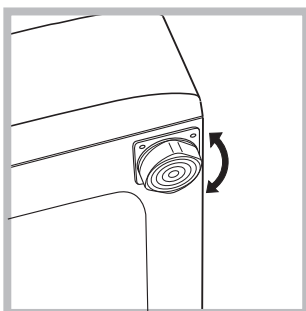

2. Si le sol n'est pas parfaitement horizontal, visser ou dévisser les pieds de réglage avant (voir figure) pour niveler l'appareil; son angle d'inclinaison, mesuré sur le plan de travail, ne doit pas dépasser 2°.

Une bonne mise à niveau garantit la stabilité de l'appareil et évite qu'il y ait des vibrations, du bruit et des déplacements en cours de fonctionnement. Si la machine est posée sur de la moquette ou un tapis, régler les pieds de manière à ce qu'il y ait suffisamment d'espace pour assurer une bonne ventilation.

## Raccordements eau et électricité

### Raccordement du tuyau d'arrivée de l'eau

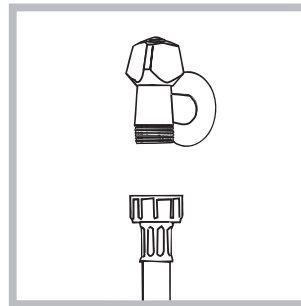

1. Reliez le tuyau d'alimentation en le vissant à un robinet d'eau froide à embout fileté 3/4 (voir figure). Faire couler l'eau jusqu'à ce qu'elle soit limpide et sans impuretés avant de raccorder.

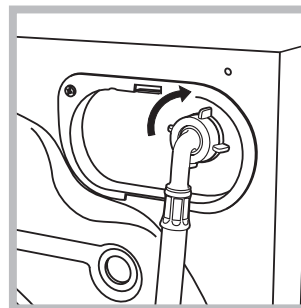

2. Raccorder le tuyau d'arrivée de l'eau au lave-linge en le vissant à la prise d'eau prévue, dans la partie arrière en haut à droite (voir figure).

3. Attention à ce que le tuyau ne soit pas plié ou écrasé.

! La pression de l'eau doit être comprise entre les valeurs indiquées dans le tableau des Caractéristiques techniques (voir page ci-contre).

! Si la longueur du tuyau d'alimentation ne suffit pas, s'adresser à un magasin spécialisé ou à un technicien agréé.

! N'utiliser que des tuyaux neufs.

! Utiliser ceux qui sont fournis avec l'appareil.

## Raccordement du tuyau de vidange

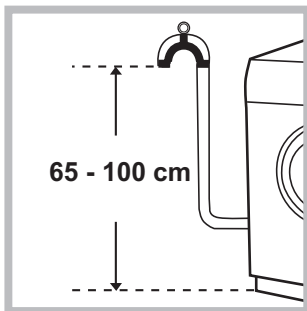

Raccorder le tuyau d'évacuation, sans le plier, à un conduit d'évacuation ou à une évacuation murale placés à une distance du sol comprise entre 65 et 100 cm ;

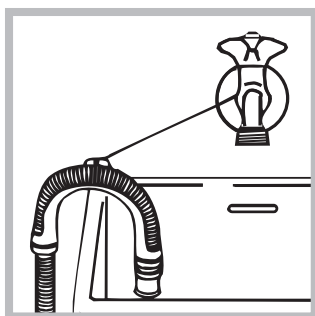

ou bien l'accrocher à un évier ou à une baignoire, dans ce cas, fixer le support en plastique fourni avec l'appareil au robinet (voir figure). L'extrémité libre du tuyau d'évacuation ne doit pas être plongée dans l'eau.

! L'utilisation d'un tuyau de rallonge est absolument déconseillée mais si on ne peut faire autrement, il faut absolument qu'il ait le même diamètre que le tuyau original et sa longueur ne doit pas dépasser 150 cm.

## Raccordement électrique

Avant de brancher la fiche dans la prise de courant, s'assurer que :

- la prise est bien reliée à la terre et est conforme aux réglementations en vigueur;
- la prise est bien apte à supporter la puissance maximale de l'appareil indiquée dans le tableau des Caractéristiques techniques (voir ci-contre);
- la tension d'alimentation est bien comprise entre les valeurs figurant dans le tableau des Caractéristiques techniques (voir ci-contre);
- la prise est bien compatible avec la fiche du lave-linge. Autrement, remplacer la prise ou la fiche.

! Le lave-linge ne doit pas être installé dehors, même à l'abri, car il est très dangereux de le laisser exposé à la pluie et aux orages.

! Après installation du lave-linge, la prise de courant doit être facilement accessible.

! N'utiliser ni rallonges ni prises multiples.

! Le câble ne doit être ni plié ni trop écrasé.

! Le câble d'alimentation ne doit être remplacé que par des techniciens agréés.

Attention! Nous déclinons toute responsabilité en cas de non-respect des normes énumérées ci-dessus.

## Premier cycle de lavage

Avant la première mise en service de l'appareil, effectuer un cycle de lavage avec un produit lessiviel mais sans linge et sélectionner le programme «AUTO NETTOYANT» (voir "Nettoyage du lave-linge").

### Caractéristiques techniques

<b>Modèle</b>	XWE 91483
<b>Dimensions</b>	largeur 59,5 cm hauteur 85 cm profondeur 60,5 cm
<b>Capacité</b>	de 1 à 9 kg
<b>Raccorde-ments élec-triques</b>	Voir la plaque signalétique appliquée sur la machine
<b>Raccor-dements hydrauliques</b>	pression maximale 1 MPa (10 bar) pression minimale 0,05 MPa (0,5 bar) capacité du tambour 62 litres

**Vitesse d'essorage** jusqu'à 1400 tours minute

**Programmes de contrôle selon les règlements 1061/2010 et 1015/2010**

programme 8;  
Coton standard 60°C.  
programme 9;  
Coton standard 40°C.



Cet appareil est conforme aux Directives Communautaires suivantes:

- 2004/108/CE (Compatibilité électromagnétique)
- 2012/19/EU - WEEE
- 2006/95/CE (Basse Tension)

# Entretien et soin

FR

## Coupure de l'arrivée d'eau et du courant

- Fermer le robinet de l'eau après chaque lavage. Cela réduit l'usure de l'installation hydraulique du lave-linge et évite tout danger de fuites.
- Débrancher la fiche de la prise de courant lors de tout nettoyage du lave-linge et pendant tous les travaux d'entretien.

## Nettoyage du lave-linge

- Pour nettoyer l'extérieur et les parties en caoutchouc, utiliser un chiffon imbibé d'eau tiède et de savon. N'utiliser ni solvants ni abrasifs.
- Ce lave-linge est équipé d'un programme «AUTO NETTOYANT» des parties internes **qui doit être effectué tambour complètement vide.**

La lessive (dans une quantité égale à 10% de celle conseillée pour du linge peu sale) ou les additifs spéciaux pour le nettoyage du lave-linge, pourront être utilisés comme adjuvants dans le programme de lavage. Il est conseillé d'effectuer le programme de nettoyage tous les 40 cycles de lavage.

Pour activer le programme, appuyer simultanément sur les touches **A** et **B** pendant 5 secondes (voir figure). Le programme démarrera automatiquement et durera environ 70 minutes. Pour stopper le cycle, appuyer sur la touche START/PAUSE.

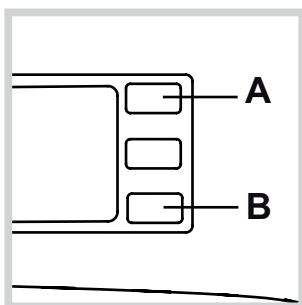

## Nettoyage du tiroir à produits lessiviels

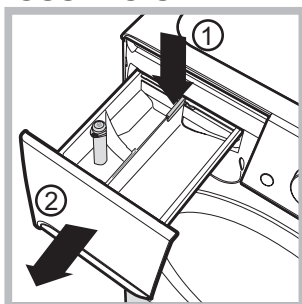

Pour sortir le tiroir, appuyer sur le levier (1) et tirer vers soi (2) (voir figure).

Le laver à l'eau courante ; effectuer cette opération assez souvent.

## Entretien du hublot et du tambour

- Il faut toujours laisser le hublot entrouvert pour éviter la formation de mauvaises odeurs.

## Nettoyage de la pompe

Le lave-linge est équipé d'une pompe autonettoyante qui n'exige aucune opération d'entretien. Il peut toutefois arriver que de menus objets (pièces de monnaie, boutons) tombent dans la préchambre qui protège la pompe, placée en bas de cette dernière.

! S'assurer que le cycle de lavage est bien terminé et débrancher la fiche.

Pour accéder à cette préchambre :

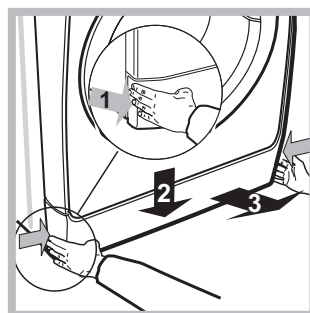

1. retirer le panneau situé à l'avant du lave-linge en appuyant vers le centre. Appuyer ensuite vers le bas de chaque côté et l'extraire (voir figures).

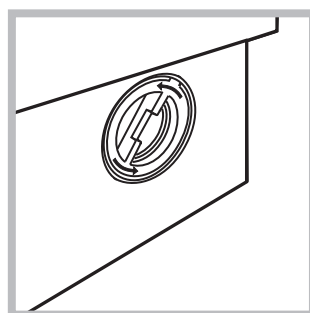

2. dévisser le couvercle en le tournant dans le sens inverse des aiguilles d'une montre (voir figure) : il est normal qu'un peu d'eau s'écoule ;

3. nettoyer soigneusement l'intérieur ;
4. revisser le couvercle ;
5. remonter le panneau en veillant à bien enfiler les crochets dans les fentes prévues avant de le pousser contre l'appareil.

## Contrôle du tuyau d'arrivée de l'eau

Contrôler le tuyau d'alimentation au moins une fois par an. Procéder à son remplacement en cas de craquements et de fissures : car les fortes pressions subies pendant le lavage pourraient provoquer des cassures.

! N'utiliser que des tuyaux neufs.

! Ce lave-linge a été conçu et fabriqué conformément aux normes internationales de sécurité. Ces consignes sont fournies pour des raisons de sécurité, il faut les lire attentivement.

## Sécurité générale

- Cet appareil est conçu pour un usage domestique.
- Cet appareil peut être utilisé par les enfants à partir de 8 ans et par les personnes dont les capacités physiques, sensorielles ou mentales sont réduites ou qui ne disposent pas des connaissances suffisantes, à condition qu'ils soient encadrés ou aient été formés de façon appropriée pour l'utilisation de l'appareil de façon sûre et en comprenant les dangers qui y sont liés. Les enfants ne doivent pas jouer avec l'appareil. L'entretien et le nettoyage ne doivent pas être effectués par les enfants sans surveillance.
- Ne jamais toucher l'appareil si l'on est pieds nus et si les mains sont mouillées ou humides.
- Ne jamais tirer sur le câble pour débrancher la fiche de la prise de courant.
- Ne pas ouvrir le tiroir à produits lessiviels si la machine est branchée.
- Ne pas toucher à l'eau de vidange, elle peut atteindre des températures très élevées.
- Ne pas forcer pour ouvrir le hublot: le verrouillage de sécurité qui protège contre les ouvertures accidentelles pourrait s'endommager.
- En cas de panne, éviter à tout prix d'accéder aux mécanismes internes pour tenter une réparation.
- Veiller à ce que les enfants ne s'approchent pas de l'appareil pendant son optionnement.
- Pendant le lavage, le hublot a tendance à se réchauffer.
- Deux ou trois personnes sont nécessaires pour déplacer l'appareil avec toutes les précautions nécessaires. Ne jamais le déplacer tout seul car il est très lourd.
- Avant d'introduire le linge, s'assurer que le tambour est bien vide.

## Mise au rebut

- Mise au rebut du matériel d'emballage: se conformer aux réglementations locales de manière à ce que les emballages puissent être recyclés.
- La Directive Européenne 2012/19/EU - WEEE sur les Déchets des Equipements Electriques et Electroniques, exige que les appareils ménagers usagés ne soient pas jetés dans le flux normal des déchets municipaux. Les appareils usagés doivent être collectés séparément afin d'optimiser le taux de récupération et le recyclage des matériaux qui les composent et réduire l'impact sur la santé humaine et l'environnement.

Le symbole de la "poubelle barrée" est apposée sur tous les produits pour rappeler les obligations de collecte séparée. Les consommateurs devront contacter les autorités locales ou leur revendeur concernant la démarche à suivre pour l'enlèvement de leur vieil appareil.

# Description du lave-linge

FR

## Bandeau de commandes

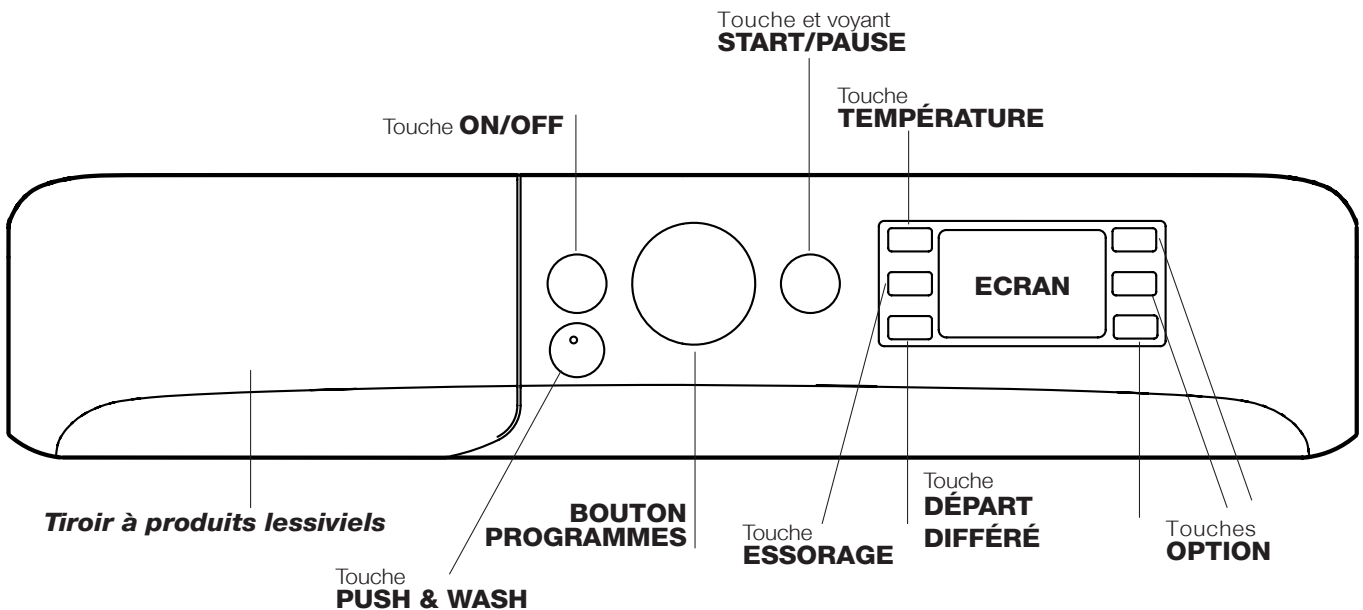

**Tiroir à produits lessiviels** : pour charger les produits lessiviels et les additifs (voir “Produits lessiviels et linge”).

Touche **ON/OFF**  : appuyer brièvement sur la touche pour allumer ou éteindre l'appareil. Le voyant vert START/PAUSE clignotant lentement indique que la machine est allumée. Pour éteindre le lave-linge en cours de lavage, appuyer sur la touche pendant au moins 3 secondes de suite ; une pression brève ou accidentelle n'entraîne pas l'arrêt de l'appareil.

L'arrêt de l'appareil pendant un lavage annule le lavage en cours.

Touche **PUSH & WASH** : (voir “Programmes et options”).



**BOUTON PROGRAMMES** : pour sélectionner le programme désiré (voir “Tableau des programmes”).

Touches **OPTION** : pour sélectionner les options disponibles. Le voyant correspondant à l'option sélectionnée restera allumé.

Touche **TEMPÉRATURE**  : appuyer sur cette touche pour diminuer la température ou pour l'exclure complètement. La valeur correspondante s'affiche à l'écran.

Touche **ESSORAGE**  : appuyer sur cette touche pour diminuer la vitesse de l'essorage ou pour l'exclure complètement. La valeur correspondante s'affiche à l'écran.

Touche **DÉPART DIFFÉRÉ**  : appuyer pour sélectionner un départ différé pour le programme choisi. Le retard est affiché à l'écran.

Touche et voyant **START/PAUSE**  : quand le voyant vert clignote lentement, appuyer sur la touche pour démarrer un lavage. Une fois le cycle lancé, le voyant passe à l'allumage fixe. Pour activer une pause de lavage, appuyer à nouveau sur la touche ; le voyant devient couleur ambre et se met à clignoter. Si le symbole  n'est pas allumé, il est possible d'ouvrir le hublot. Pour faire redémarrer le lavage exactement à l'endroit de l'arrêt, appuyer une nouvelle fois sur la touche.

### Stand-by

Ce lave-linge, conformément aux nouvelles normes en vigueur dans le domaine de l'économie d'énergie, est équipée d'un système d'extinction automatique (veille) activé après environ 30 minutes d'inutilisation. Appuyez brièvement sur la touche ON-OFF et attendre que la machine soit réactivée.

## Ecran

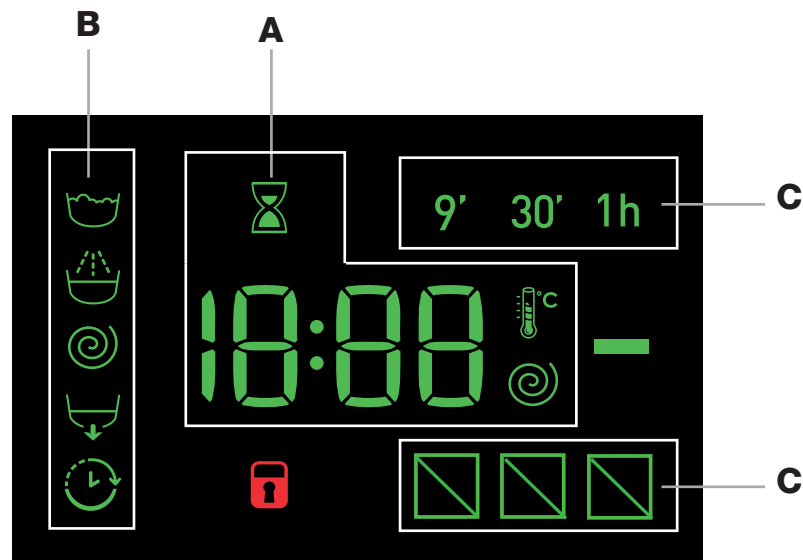

L'écran est utile pour programmer la machine et fournit de multiples renseignements.

La section **A** affiche la durée des différents programmes disponibles et, une fois le cycle lancé, le temps restant jusqu'à la fin du programme ; si un DÉPART DIFFÉRÉ a été sélectionné, le temps restant avant le démarrage du programme sélectionné est affiché.

De plus, en appuyant sur la touche correspondante, il y a affichage des valeurs maximales de la vitesse d'essorage et de la température que la machine peut effectuer en fonction du programme sélectionné ou des dernières valeurs sélectionnées si ces dernières sont compatibles avec le programme sélectionné.

Le sablier clignote pendant que l'appareil élabore les données selon le programme sélectionné. 10 minutes maximum après la mise en marche, l'icône s'allume en fixe et le temps résiduel définitif s'affiche. L'icône sablier s'éteint au bout d'une minute environ après affichage du temps résiduel définitif.

La section **B** affiche les "phases de lavage" prévues pour le cycle sélectionné et, une fois le programme lancé, la "phase de lavage" en cours :

- Lavage
- Rinçage
- Essorage
- Vidange

Le symbole "DÉPART DIFFÉRÉ" s'éclaire pour signaler que l'écran est en train d'afficher le "Départ différé" sélectionné.

Dans la section **C** on trouve les trois niveaux correspondant aux options de lavage.

### Voyant **HUBLLOT VERROUILLÉ**

Le symbole allumé indique que le hublot est verrouillé. Pour éviter d'abîmer l'appareil, attendre que le symbole s'éteigne avant d'ouvrir le hublot.

Pour ouvrir la porte tandis qu'un cycle est en cours, appuyer sur la touche START/PAUSE; si le symbole HUBLLOT VERROUILLÉ est éteint, on peut ouvrir le hublot.



# Comment faire un cycle de lavage

FR

## Programmation rapide



1. **CHARGER LE LINGE.** Ouvrir la porte hublot. Charger le linge en faisant attention à ne pas dépasser la quantité indiquée dans le tableau des programmes de la page suivante.
2. **DOSER LE PRODUIT LESSIVIEL.** Sortir le tiroir et placer le produit lessiviel dans les bacs correspondants comme indiqué au paragraphe "Produits lessiviels et linge".
3. **FERMER LE HUBLOT.**
4. Appuyer sur la touche « PUSH & WASH » pour lancer le programme de lavage.

## Programmation traditionnelle

1. **METTRE L'APPAREIL SOUS TENSION.** Appuyer sur la touche ; le voyant vert START/PAUSE se met à clignoter lentement.
2. **CHARGER LE LINGE.** Ouvrir la porte hublot. Charger le linge en faisant attention à ne pas dépasser la quantité indiquée dans le tableau des programmes de la page suivante.
3. **DOSER LE PRODUIT LESSIVIEL.** Sortir le tiroir et placer le produit lessiviel dans les bacs correspondants comme indiqué au paragraphe "Produits lessiviels et linge".
4. **FERMER LE HUBLOT.**
5. **CHOISIR LE PROGRAMME.** Sélectionner à l'aide du bouton PROGRAMMES le programme voulu; une température et une vitesse d'essorage pouvant être modifiées sont associées à ce dernier. La durée du cycle s'affiche sur l'écran.
6. **PERSONNALISER LE CYCLE DE LAVAGE.**

Appuyer sur les touches correspondantes :

### **Modifier la température et/ou l'essorage.**

L'appareil affiche automatiquement la température et l'essorage maximum prévus pour le programme sélectionné ou ceux qui ont été sélectionnés en dernier s'ils sont compatibles avec le programme choisi. Par pression sur la touche  on peut diminuer progressivement la température de lavage jusqu'à un lavage à froid "OFF". Par pression sur la touche  on peut diminuer progressivement la vitesse d'essorage jusqu'à sa suppression totale "OFF". Une autre pression sur les touches ramènera les valeurs aux maximales prévues.

! Exception: lors de la sélection du programme 8 la température peut être augmentée jusqu'à 90°.

### **Sélectionner un départ différé.**

Pour programmer le départ différé d'un programme sélectionné, appuyer sur la touche correspondante jusqu'à ce que le retard désiré soit atteint. Quand cette option est activée, le symbole  s'éclaire sur l'écran. Pour supprimer le départ différé, appuyer sur la touche jusqu'à ce que l'écran affiche "OFF".

### **Modifier les caractéristiques du cycle.**

- Appuyer sur la touche pour activer l'option ; le voyant correspondant à la touche s'allume.
- Appuyer une nouvelle fois sur la touche pour désactiver l'option; le voyant s'éteint.

! Si l'option sélectionnée est incompatible avec le programme sélectionné, le voyant se met à clignoter et l'option n'est pas activée.

! Si la fonction sélectionnée est incompatible avec une autre précédemment sélectionnée, le voyant correspondant se met à clignoter, un signal sonore (3 bips) retentit et seule la deuxième fonction est activée, le voyant de l'option activée s'allume.

! Les options permettent de modifier le chargement conseillé et/ou la durée du cycle de lavage.

7. **DÉMARRER LE PROGRAMME.** Appuyer sur la touche START/PAUSE. Le voyant correspondant s'allume en vert fixe et le hublot est verrouillé (symbole HUBLOT VERROUILLÉ  allumé). Pour modifier un programme lorsqu'un cycle est en cours, **mettre le lave-linge en pause** en appuyant sur la touche START/PAUSE (le voyant START/PAUSE devient couleur ambre et clignote lentement) ; sélectionner le cycle désiré et appuyer de nouveau sur la touche START/PAUSE. Pour ouvrir la porte tandis qu'un cycle est en cours, appuyer sur la touche START/PAUSE ; si le symbole HUBLOT VERROUILLÉ  est éteint, on peut ouvrir le hublot. Pour faire redémarrer le programme exactement à l'endroit de l'arrêt, appuyer une nouvelle fois sur la touche START/PAUSE.
8. **FIN DU PROGRAMME.** Elle est signalée par l'inscription "END" qui s'affiche à l'écran ; quand le symbole HUBLOT VERROUILLÉ  s'éteint, on peut ouvrir le hublot. Ouvrir le hublot, vider le lave-linge et éteindre l'appareil.

! Une pression prolongée sur la touche  permet d'annuler un cycle déjà lancé. Le cycle est interrompu et l'appareil s'éteint.



## Tableau des programmes

Programmes	Description du Programme	Temp. max. (°C)	Vitesse maxi (tours minute)	Produit lessiviel et additifs				Charge maxi (Kg)	Humidité résiduelle (%)	Consommation d'énergie (kWh)	Eau totale (lt)	Durée cycle
				Pré-lavage	Lavage	Adoucissant	Blanchiment					
<b>Spéciaux</b>												
1	Sportswear	30°	600	-	●	●	-	4	-	-	-	60'
2	Foncé	30°	800	-	●	●	-	5	-	-	-	80'
3	Anti-odeur (Coton)	60°	1000	-	●	●	-	3,5	-	-	-	120'
3	Anti-odeur (Synthétiques)	40°	1000	-	●	●	-	3,5	-	-	-	105'
4	Déliçats	30°	0	-	●	●	-	1	-	-	-	80'
5	Laine: pour laine, cachemire, etc.	40°	800	-	●	●	-	2	-	-	-	85'
6	Duvet: pour linge et vêtements en duvet d'oie.	30°	1000	-	●	●	-	3,5	-	-	-	115'
<b>Standard</b>												
7	Coton 90°+P: blancs extrêmement sales.	90°	1400	●	●	●	-	9	53	2,53	110	185'
8	Coton Standard 60° (1): blancs et couleurs résistantes très sales.	60° (Max. 90°)	1400	-	●	●	-	9	53	1,19	57,5	195'
9	Coton Standard 40° (2): blancs et couleurs résistantes peu sales.	40°	1400	-	●	●	-	9	53	1,09	92	175'
10	Synthétiques: couleurs résistantes très sales.	60°	800	-	●	●	-	4,5	46	1,10	55	120'
10	Synthétiques (3): couleurs résistantes peu sales.	40°	800	-	●	●	-	4,5	46	0,71	55	105'
11	Couleurs	40°	1400	-	●	●	-	9	53	0,92	83	105'
<b>Eco &amp; Rapide</b>												
12	Coton Standard 20°: blancs et couleurs résistantes peu sales.	20°	1400	-	●	●	-	9	-	-	-	175'
13	Eco Synthétiques 20°	20°	800	-	●	●	-	9	-	-	-	120'
14	Rapide	-	800	-	-	●	-	1,5	-	-	-	9'
14	Rapide	30°	800	-	●	●	-	3,5	80	0,19	46	30'
14	Rapide	60°	1000	-	●	●	-	9	-	-	-	60'
<b>Fonctions</b>												
	Rinçage/Blanchiment	-	1400	-	-	●	●	9	-	-	-	55'
	Essorage+Vidange	-	1400	-	-	-	-	9	-	-	-	25'

La durée du cycle indiquée sur l'écran ou dans la notice représente une estimation calculée dans des conditions standard. Le temps effectif peut varier en fonction de nombreux facteurs tels que : température et pression de l'eau en entrée, température ambiante, quantité de lessive, quantité et type de charge, équilibrage de la charge, options supplémentaires sélectionnées.

### 1) Programme de contrôle selon la règlementations 1061/2010: sélectionner le programme 8 et une température de 60°C.

Ce cycle convient au lavage d'une charge de coton normalement sale et c'est le plus performant en termes de consommation d'eau et d'énergie, l'utiliser pour du linge lavable à 60°C. La température effective de lavage peut différer de la température indiquée.

### 2) Programme de contrôle selon la règlementations 1061/2010: sélectionner le programme 9 et une température de 40°C.

Ce cycle convient au lavage d'une charge de coton normalement sale et c'est le plus performant en termes de consommation d'eau et d'énergie, l'utiliser pour du linge lavable à 40°C. La température effective de lavage peut différer de la température indiquée.

Pour tous les instituts qui effectuent ces tests :

2) Programme coton long: sélectionner le programme 9 et une température de 40°C.

3) Programme synthétique long: sélectionner le programme 10 et une température de 40°C.

## Options de lavage

### Rapide

Une première pression éclaire l'icône 9', une deuxième l'icône 30' et une troisième l'icône 1h. Une quatrième pression éclaire à nouveau l'icône 9'.

! Cette fonction n'est pas activable avec les programmes 1-2-3-4-5-6-7-8-9-10-11-12-13--.

### Fin du cycle rapide

Pendant un programme de lavage, dans des conditions déterminées, la pression de cette touche permet de compléter, en cas de besoin, le programme de lavage en à peine 20 minutes, en procédant à un bref rinçage et à un essorage de 800 tours maximum ou inférieur s'il est réduit manuellement lors de la phase de personnalisation du programme. Dans ce cas la qualité du lavage et du rinçage sera réduite. Suite à la pression de cette touche, le voyant correspondant ainsi que le voyant indiquant la phase de rinçage s'allument. Au cas où la température sélectionnée est égale ou supérieure à 40° et que la touche est enfoncée pendant la phase initiale du programme, la durée de l'option «Fin du cycle rapide» est plus longue pour permettre au produit lessiviel de bien se

dissoudre afin de ne pas endommager les textiles. Dans ce cas, seul le voyant de la phase de rinçage clignote tandis que le voyant du lavage reste fixe tant que les conditions d'activation nécessaires ne sont pas satisfaites. Au cas où la durée résiduelle du programme de lavage est inférieure à 20 minutes, l'option est désactivée.

! Cette fonction n'est pas activable avec les programmes 2-4-5-6-14--.

### Anti taches

Cette fonction permet de sélectionner le type de sale de manière à adapter le cycle de façon optimale pour enlever les taches. Les types de salissure sont:

- **Nourriture**, taches d'aliments et de boissons, par exemple.

- **Travail**, taches de graisse et d'encre, par exemple.

- **Plein air**, taches de boue et d'herbe, par exemple.

! La durée du cycle de lavage varie selon le type de salissure sélectionné.

! Cette fonction n'est pas activable avec les programmes 1-2-3-4-5-6-7-11-12-13-14--.

---

## Push & Wash

Cette fonction permet de lancer un cycle de lavage même si la machine est éteinte sans qu'il faille préalablement appuyer sur la touche ON/OFF ou, après allumage de la machine, sans avoir besoin d'activer aucune autre touche et/ou bouton (autrement le programme Push & Wash sera désactivé). Pour lancer le cycle Push & Wash appuyer 2 secondes de suite sur la touche. L'allumage du voyant signale que le cycle est lancé. Ce cycle de lavage est idéal pour le coton et les synthétiques grâce à une température de lavage de 30° et à une vitesse maximale d'essorage de 1200 tours/minute. Charge maximale 4 kg. (Durée cycle 50').

### Comment fonctionne-t-il ?

1. Charger le linge (linge en coton et/ou synthétiques) et fermer le hublot.
2. Verser le produit lessiviel et les additifs.
3. Lancer le programme en appuyant pendant 2 secondes de suite sur la touche Push & Wash. Le voyant correspondant s'allume en vert et le hublot est verrouillé (symbole Hublot verrouillé allumé).

**N.B. :** Le démarrage du lavage à l'aide de la touche Push & Wash active un cycle automatique conseillé pour le coton et pour les synthétiques qui ne peut pas être personnalisé. Ce programme ne permet pas de sélectionner d'autres options. Pour ouvrir la porte tandis que le cycle automatique est en cours, appuyer sur la touche START/PAUSE ; si le symbole Hublot verrouillé est éteint, on peut ouvrir le hublot. Pour faire redémarrer le programme exactement à l'endroit de l'arrêt, appuyer une nouvelle fois sur la touche START/PAUSE.

4. A la fin du programme, le voyant END s'allume.

## Tiroir à produits lessiviels

Un bon résultat de lavage dépend aussi d'un bon dosage de produit lessiviel : un excès de lessive ne lave pas mieux, il incruste l'intérieur du lave-linge et pollue l'environnement.

! Ne pas utiliser de lessives pour lavage à la main, elles moussent trop.

! Utiliser des lessives en poudre pour du linge en coton blanc et en cas de pré-lavage et de lavages à une température supérieure à 60°C.

! Respecter les indications figurant sur le paquet de lessive.

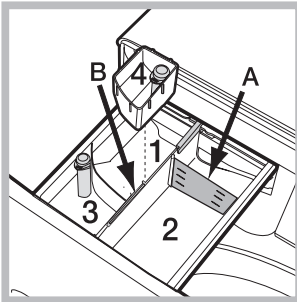

Sortir le tiroir à produits lessiviels et verser la lessive ou l'additif comme suit.

### Bac 1 : Lessive pré-lavage (en poudre)

Avant d'introduire la lessive, s'assurer que le bac supplémentaire 4 n'est pas présent.

### Bac 2 : Lessive lavage (en poudre ou liquide)

En cas d'utilisation de lessive liquide, nous conseillons d'introduire le séparateur **A** fourni avec le lave-linge pour mieux déterminer la dose correcte.

En cas d'utilisation de lessive en poudre, placer le séparateur dans le bac **B**.

### Bac 3 : Additifs (assouplissant, etc.)

L'assouplissant ne doit pas dépasser le niveau «max» indiqué sur le pivot central.

### bac supplémentaire 4 : Javel

## Cycle blanchissage

Monter le bac supplémentaire 4 fourni avec l'appareil à l'intérieur du compartiment 1. Au moment de verser l'eau de Javel, attention à ne pas dépasser le niveau « max » indiqué sur le pivot central.

Pour effectuer un blanchissage, verser l'eau de Javel dans le bac supplémentaire 4 et sélectionner le programme

! N'utiliser de l'eau de Javel que pour les tissus blancs résistants et des détachants délicats pour les couleurs, les synthétiques et la laine.

## Triage du linge

- Trier correctement le linge d'après :
  - le type de textile / le symbole sur l'étiquette.
  - les couleurs: séparer le linge coloré du blanc.
- Vider les poches et contrôler les boutons.
- Ne pas dépasser les valeurs indiquées correspondant au poids de linge sec : voir "Tableau des programmes".

### Combien pèse le linge ?

- 1 drap 400-500 g
- 1 taie d'oreiller 150-200 g
- 1 nappe 400-500 g
- 1 peignoir 900-1200 g
- 1 serviette éponge 150-250 g

## Programmes spéciaux

**Sportswear** (programme 1) est spécialement conçu pour laver des textiles propres aux vêtements de sport (survêtements, shorts, etc.) peu sales ; pour obtenir d'excellents résultats nous recommandons de ne pas dépasser la charge maximale indiquée dans le "Tableau des programmes". Nous recommandons d'utiliser de la lessive liquide, avec une dose appropriée pour une demi-charge.

**Foncé:** utiliser le programme 2 pour le lavage des textiles de couleur foncée. Ce programme est conçu pour préserver les couleurs foncées au fil des lavages. Pour obtenir de meilleurs résultats, nous conseillons d'utiliser de la lessive liquide spéciale textiles foncés.

**Anti-odeur:** utiliser le programme 3 pour laver le linge et le débarrasser des mauvaises odeurs (par ex. tabac, transpiration, friture). Ce programme est conçu pour éliminer les mauvaises odeurs tout en préservant les fibres des tissus. Il est conseillé de laver à 40° les textiles synthétiques ou les charges mixtes et à 60° les tissus de coton résistant.

**Déliçats:** utiliser le programme 4 pour le lavage de textiles très délicats. Il est recommandé de mettre les vêtements à l'envers avant de les charger dans le lave-linge. Pour obtenir de meilleurs résultats, nous conseillons d'utiliser de la lessive liquide spéciale textiles délicats.

### Laine - Woolmark Apparel Care - Blue:

le cycle de lavage « Laine » de ce lave-linge a été approuvé par la société Woolmark Company pour le lavage d'articles en laine classés comme « lavables à la main », à condition que le lavage soit effectué conformément aux instructions indiquées sur l'étiquette du vêtement et aux indications fournies par le fabricant de ce lave-linge. (M1127)



**Duvet:** pour laver des articles avec garnissage en duvet d'oie comme par exemple des couettes deux places ou une place (poids maximal à ne pas dépasser 3,5 kg), oreillers, anoraks, utiliser le programme spécial 6. Pour introduire les duvets dans le tambour, nous recommandons de replier les bords en dedans (*voir figures*) et de ne pas occuper plus de  $\frac{3}{4}$  du volume du tambour. Pour un lavage optimal, nous recommandons d'utiliser une lessive liquide à doser dans le tiroir à produits lessiviels.

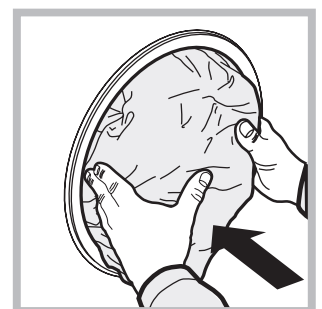

**Couleurs:** utiliser le programme **11** pour le lavage de textiles de couleur claire. Ce programme est conçu pour préserver l'éclat des couleurs au fil des lavages.

**Coton Standard 20°** (programme **12**) idéal pour des charges de linge sale en coton. Les bonnes performances, même à froid, comparables à celles d'un lavage à 40°, sont assurées grâce à une action mécanique qui brasse en variant la vitesse et avec des pics répétés et rapprochés.

**Eco Synthétiques 20°** (programme **13**) idéal pour des charges mixtes (coton et synthétiques) moyennement sales. Les bonnes performances de lavage, même à froid, sont assurées grâce à une action mécanique qui brasse en variant la vitesse à des intervalles moyens et déterminés.

**Rapide** (programme **14**) permet de gérer la durée de traitement du linge de 9' à 1h. La pression de la touche «Rapide» correspondante permet de modifier la durée du cycle qui peut être de 9' (refresh), 30' (lavage), 1h (lavage). Le cycle 9' permet de rafraîchir le linge en n'utilisant que l'assouplissant. **Il est recommandé de ne pas introduire de produit lessiviel à l'intérieur de la machine.** Le cycle 30' est conçu pour laver le linge peu sale à 30° (laine et soie exclues) avec une charge maximale de 3 kg en peu de temps : il ne dure que 30' permettant ainsi de faire des économies de temps et d'énergie. Le cycle "1h" est conçu pour laver à 60° en une heure du linge en coton résistant moyennement sale avec une bonne performance de lavage. Pour les synthétiques ou les textiles mélangés, nous conseillons d'abaisser la température à 40°.

### **Système d'équilibrage de la charge**

Avant tout essorage, pour éviter toute vibration excessive et répartir le linge de façon uniforme, le lave-linge fait tourner le tambour à une vitesse légèrement supérieure à la vitesse de lavage. Si au bout de plusieurs tentatives, la charge n'est toujours pas correctement équilibrée, l'appareil procède à un essorage à une vitesse inférieure à la vitesse normalement prévue. En cas de déséquilibre excessif, le lave-linge préfère procéder à la répartition du linge plutôt qu'à son essorage. Pour une meilleure répartition de la charge et un bon équilibrage, nous conseillons de mélanger de grandes et petites pièces de linge.

Il peut arriver que le lave-linge ne fonctionne pas bien. Avant d'appeler le Service de dépannage (voir "Assistance"), contrôler s'il ne s'agit pas par hasard d'un problème facile à résoudre à l'aide de la liste suivante.

## Anomalies :

### Le lave-linge ne s'allume pas.

### Le cycle de lavage ne démarre pas.

### Il n'y a pas d'arrivée d'eau (l'écran affiche "H2O").

### Le lave-linge prend l'eau et vidange continuellement.

### Le lave-linge ne vidange pas et n'essore pas.

### Le lave-linge vibre beaucoup pendant l'essorage.

### Le lave-linge a des fuites.

### Les voyants des "Options" et de START/PAUSE clignotent rapidement. L'écran affiche un code d'anomalie (par ex. : F-01, F-..).

### Il y a un excès de mousse.

### Push & Wash ne s'active pas.

### Le programme dure beaucoup moins que prévu.

## Causes / Solutions possibles :

- La fiche n'est pas branchée dans la prise de courant ou mal branchée.
- Il y a une coupure de courant.

- Le hublot n'est pas bien fermé.
- La touche ON/OFF n'a pas été enfoncée.
- La touche START/PAUSE n'a pas été enfoncée.
- Le robinet de l'eau n'est pas ouvert.
- Un départ différé a été sélectionné.

- Le tuyau d'arrivée de l'eau n'est pas raccordé au robinet.
- Le tuyau est plié.
- Le robinet de l'eau n'est pas ouvert.
- Il y a une coupure d'eau.
- La pression n'est pas suffisante.
- La touche START/PAUSE n'a pas été enfoncée.

- Le tuyau de vidange n'est pas installé à une distance du sol comprise entre 65 et 100 cm (voir "Installation").
- L'extrémité du tuyau de vidange est plongée dans l'eau (voir "Installation").
- L'évacuation murale n'a pas d'évent.

Si après ces vérifications, le problème persiste, fermer le robinet de l'eau, éteindre la machine et appeler le service Assistance. Si l'appartement est situé en étage dans un immeuble, il peut y avoir des phénomènes de siphonage qui font que le lave-linge prend et évacue l'eau continuellement. Pour supprimer cet inconvénient, on trouve dans le commerce des soupapes spéciales anti-siphonage.

- Le programme ne prévoit pas de vidange : pour certains programmes, il faut intervenir pour la faire démarrer.
- Le tuyau de vidange est plié (voir "Installation").
- La conduite d'évacuation est bouchée.

- Le tambour n'a pas été débloqué comme il faut lors de l'installation du lave-linge (voir "Installation").
- Le lave-linge n'est pas posé à plat (voir "Installation").
- Le lave-linge est coincé entre des meubles et le mur (voir "Installation").

- Le tuyau d'arrivée de l'eau n'est pas bien vissé (voir "Installation").
- Le tiroir à produits lessiviels est bouché (pour le nettoyer voir "Entretien et soin").
- Le tuyau de vidange n'est pas bien fixé (voir "Installation").

- Eteindre l'appareil et débrancher la fiche de la prise de courant, attendre 1 minute environ avant de rallumer.  
Si l'anomalie persiste, appeler le service d'assistance.

- Le produit de lavage utilisé n'est pas une lessive spéciale machine (il faut qu'il y ait l'inscription "pour lave-linge", "main et machine", ou autre semblable).
- La quantité utilisée est excessive.

- Après l'allumage de la machine, une commande autre que Push & Wash a été actionnée. Eteindre la machine et appuyer sur la touche Push & Wash.

- L'option «Fin du cycle rapide» a été activée.

# Assistance

FR

## Avant d'appeler le service d'Assistance technique :

- Vérifier s'il est possible de résoudre l'anomalie par ses propres moyens (voir "Anomalies et Remèdes");
- Remettre le programme en marche pour contrôler si l'inconvénient a disparu ;
- Si ce n'est pas le cas, contacter un Centre de dépannage.

! Ne jamais s'adresser à des techniciens non agréés.

## Communiquer :

- le type de panne ;
- le modèle de l'appareil (Mod.) ;
- le numéro de série (S/N).

Ces informations se trouvent sur la plaque signalétique apposée à l'arrière du lave-linge et à l'avant quand on ouvre la porte hublot.

RÈGLEMENT DÉLÉGUÉ (UE) N ° 1061/2010 DE LA COMMISSION	
Marque	INDESIT
Modèle	XWE 91483X S EU
Capacité nominale en kg de coton	9
Classe énergétique sur une échelle de A+++ (faible consommation) à G (consommation élevée)	A+++
Consommation d'énergie par année en kWh <sup>1)</sup>	216
Consommation d'énergie d'un programme coton standard à 60°C et à pleine charge en kWh <sup>2)</sup>	1.193
Consommation d'énergie d'un programme coton standard à 60°C et à demi-charge en kWh <sup>2)</sup>	0.792
Consommation d'énergie d'un programme coton standard à 40°C et à demi-charge en kWh <sup>2)</sup>	0.708
Consommation d'énergie en mode "off" en W	0.5
Consommation d'énergie en mode "on" en W	8
Consommation d'eau par an en litres <sup>3)</sup>	12254
Classe d'efficacité d'essorage sur une échelle de G (efficacité minimum) à A (efficacité maximum)	B
Vitesse d'essorage maximum <sup>4)</sup>	1400
Taux d'humidité résiduelle (en %) <sup>5)</sup>	53.0%
Durée du « programme coton standard à 60°C » à pleine charge en minutes	195
Durée du « programme coton standard à 60°C » à demi-charge en minutes	155
Durée du « programme coton standard à 40°C » à demi-charge en minutes	150
Durée du mode laissé en marche en minutes	30
Émissions acoustiques dans l'air, exprimées en dB(A) re 1 pW en phase de lavage <sup>6)</sup>	52
Émissions acoustiques dans l'air, exprimées en dB(A) re 1 pW en phase d'essorage <sup>6)</sup>	81
Encastrable	

<sup>1)</sup> Le programme "coton standard 60°C" pleine et demi-charge et le programme "coton standard 40°C" demi-charge sont les programmes de lavage standard auxquels se rapportent les informations qui figurent sur l'étiquette et sur la fiche. Ils conviennent pour laver du linge en coton normalement sale, et il s'agit des programmes les plus efficaces en termes de consommation combinée d'eau et d'énergie. La demi-charge correspond à la moitié de la charge nominale.

<sup>2)</sup> Sur la base de 220 cycles de lavage standard pour les programmes coton à 60°C et à 40°C à pleine et à demi-charge, et de la consommation des modes à faible puissance. La consommation réelle d'énergie dépend des conditions d'utilisation de l'appareil.

<sup>3)</sup> Sur la base de 220 cycles de lavage standard pour les programmes coton à 60°C et à 40°C à pleine et à demi-charge. La consommation réelle d'eau dépend des conditions d'utilisation de l'appareil.

<sup>4)</sup> Pour le programme standard à 60°C à pleine ou demi-charge, ou le programme standard à 40°C à demi-charge, la valeur la plus faible des deux étant retenue.

<sup>5)</sup> Atteint avec le programme coton à 60°C à pleine et demi-charge, ou le programme coton à 40°C à demi-charge, la valeur la plus élevée des deux étant retenue.

<sup>6)</sup> Sur la base des phases de lavage et d'essorage pour le programme coton standard à 60°C à pleine charge.

NL

Nederlands

XWE 91483

## Inhoud

### Installatie, 72-73

Uitpakken en waterpas zetten  
Hydraulische en elektrische aansluitingen  
Eerste wascyclus  
Technische gegevens

### Onderhoud en verzorging, 74

Afsluiten van water en stroom  
Reinigen van de wasautomaat  
Reinigen van het wasmiddelbakje  
Onderhoud van deur en trommel  
Reinigen van de pomp  
Controle van de buis van de watertoevoer

### Voorzorgsmaatregelen en advies, 75

Algemene veiligheid  
Afvalverwijdering

### Beschrijving van de wasautomaat, 76-77

Bedieningspaneel  
Display

### Het uitvoeren van een wascyclus, 78

### Programma's en opties, 79-80

Programmatabel  
Wasopties  
Push & Wash

### Wasmiddelen en wasgoed, 81-82

Wasmiddelbakje  
Bleekcyclus  
Vorbereiden van het wasgoed  
Speciale programma's  
Balanceersysteem van de lading

### Storingen en oplossingen, 83

### Service, 84



# Installatie

NL

! Het is belangrijk deze handleiding te bewaren voor latere raadpleging. In het geval u het apparaat verkoopt, of u verhuist, moet het boekje bij de wasautomaat blijven zodat de nieuwe gebruiker de functies en betreffende raadgevingen kan doornemen.

! Lees de instructies aandachtig door: u vindt er belangrijke informatie betreffende installatie, gebruik en veiligheid.

## Uitpakken en waterpas zetten

### Uitpakken

1. De wasautomaat uitpakken.
2. Controleer of de wasautomaat geen schade heeft geleden gedurende het vervoer. Indien dit wel het geval is moet hij niet worden aangesloten en moet u contact opnemen met de handelaar.

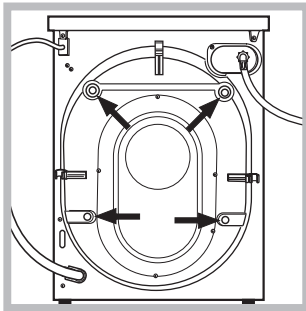

3. Verwijder de 4 schroeven die het apparaat beschermen tijdens het vervoer en de rubberen ring met bijbehorende afstandsleider die zich aan de achterkant bevinden (zie afbeelding).

4. Sluit de openingen af met de bijgeleverde plastic doppen.

5. Bewaar alle onderdelen: mocht de wasautomaat ooit worden vervoerd, dan moeten deze weer worden aangebracht.

! Het verpakkingsmateriaal is geen speelgoed voor kinderen.

### Waterpas zetten

1. Installeer de wasautomaat op een rechte en stevige vloer en laat hem niet steunen tegen een muur, meubel of dergelijke.

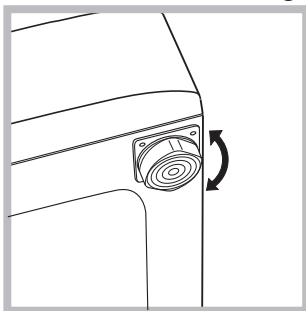

2. Als de vloer niet volledig horizontaal is kunt u de onregelmatigheid opheffen door de stelvoetjes aan de voorkant losser of vaster te schroeven (zie afbeelding); de inclinatiehoek, gemeten ten

opzichte van het werkvlak, mag de 2° niet overschrijden.

Een correcte nivellering geeft de machine stabiliteit en voorkomt trillingen, lawaai en het zich verplaatsen van de automaat tijdens de werking. In het geval van vloerbedekking of een tapijt regelt u de stelvoetjes zodanig dat onder de wasmachine genoeg plaats is voor ventilatie.

## Hydraulische en elektrische aansluitingen

### Aansluiting van de watertoevoerbuis

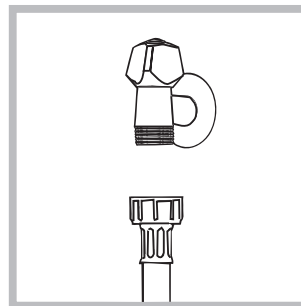

1. Sluit de toevoerbuis aan op de koudwaterkraan met een mondstuk met schroefdraad van 3/4 (zie afbeelding). Voordat u de wasautomaat aansluit moet u het water laten lopen totdat het helder is.

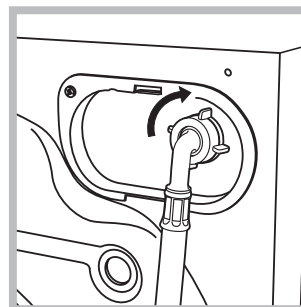

2. Verbind de watertoevoerbuis aan de wasautomaat door hem op de betreffende watertoevoer te schroeven, rechtsboven aan de achterkant (zie afbeelding).

3. Let erop dat er geen knellingen of kronkels in de buis zijn.

! De waterdruk van de kraan moet zich binnen de waarden van de tabel Technische Gegevens bevinden (zie bladzijde hiernaast).

! Als de toevoerbuis niet lang genoeg is moet u zich wenden tot een gespecialiseerde winkel of een bevoegde installateur.

! Gebruik nooit tweedehands buizen.

! Gebruik de buizen die bij het apparaat worden geleverd.

## Aansluiting van de afvoerbuīs

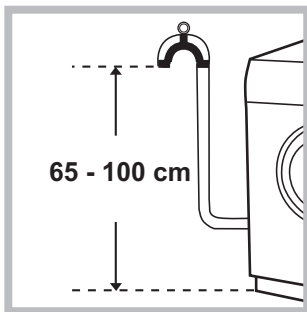

Verbind de buīs, zonder hem te buigen, aan een afvoerleiding of aan een afvoer in de muur tussen de 65 en 100 cm van de grond af;

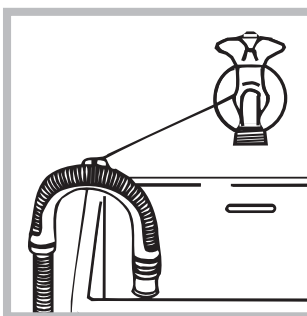

of hang hem aan de rand van een wasbak of badkuip, en bind de bijgeleverde steun aan de kraan (zie afbeelding). Het uiteinde van de afvoerslang mag niet onder water hangen.

! Gebruik nooit verlengstukken voor de buīs; indien dit niet te vermijden is moet het verlengstuk dezelfde doorsnede hebben als de oorspronkelijke buīs en mag hij niet langer zijn dan 150 cm.

## Elektrische aansluiting

Voordat u de stekker in het stopcontact steekt moet u zich ervan verzekeren dat:

- het stopcontact geaard is en voldoet aan de geldende normen;
- het stopcontact het maximum vermogen van de wasautomaat kan dragen, zoals aangegeven in de tabel Technische Gegevens (zie hiernaast);
- de spanning zich bevindt tussen de waarden die zijn aangegeven in de tabel Technische Gegevens (zie hiernaast);
- de contactdoos geschikt is voor de stekker van de wasautomaat. Indien dit niet zo is moet de stekker of het stopcontact vervangen worden.

! De machine mag alleen binnenshuis op een vorstvrije en droge plek worden geïnstalleerd om elektronische schade door bevriezing of condensatie te voorkomen.

! Als de wasautomaat is geïnstalleerd moet het stopcontact gemakkelijk te bereiken zijn.

! Gebruik geen verlengsnoeren of dubbelstekkers.

! Het snoer mag niet gebogen of samengedrukt worden.

! De voedingskabel mag alleen door een bevoegde installateur worden vervangen.

Belangrijk! De fabrikant kan niet aansprakelijk worden gesteld wanneer deze normen niet worden nageleefd.

## Eerste wascyclus

Na de installatie en voor u de wasautomaat in gebruik neemt, dient u een wascyclus uit te voeren met wasmiddel maar zonder wasgoed, op het programma "WASMACHINE REINIGEN" (zie "Reinigen van de wasautomaat").

Technische gegevens	
<b>Model</b>	XWE 91483
<b>Afmetingen</b>	breedte 59,5 cm hoogte 85 cm diepte 60,5 cm
<b>Laadcapaciteit</b>	van 1 tot 9 kg
<b>Elektrische aansluitingen</b>	zie het typeplaatje met de technische eigenschappen dat op het apparaat is bevestigd
<b>Hydraulische aansluitingen</b>	maximale druk 1 MPa (10 bar) minimale druk 0,05 MPa (0,5 bar) inhoud trommel 62 liter
<b>Centrifuge-toerental</b>	tot 1400 toeren per minuut
<b>Controleprogramma's volgens de reglement 1061/2010 en 1015/2010</b>	programma 8; Katoen 60°C. programma 9; Katoen 40°C.
 	Deze apparatuur voldoet aan de volgende CE voorschriften: - 2004/108/CE (Elektromagnetische compatibiliteit) - 2012/19/EU - WEEE - 2006/95/CE (Laagspanning)

# Onderhoud en verzorging

NL

## Afsluiten van water en stroom

- Sluit na iedere wasbeurt de kraan af. Hiermee beperkt u slijtage van de waterinstallatie van de wasmachine en voorkomt u lekkage.
- Sluit altijd eerst de stroom af voordat u de wasautomaat gaat schoonmaken en gedurende onderhoudswerkzaamheden.

## Reinigen van de wasautomaat

- De buitenkant en de rubberen onderdelen kunnen met een spons en een lauw sopje worden schoongemaakt. Gebruik nooit schuurmiddelen of oplosmiddelen.
- De wasautomaat beschikt over een programma "WASMACHINE REINIGEN" voor het reinigen van de binnenkant van de automaat. Dit moet worden uitgevoerd **als de automaat volledig leeg is**. Het wasmiddel (circa 10% van de hoeveelheid die wordt aanbevolen voor een niet zo vuile was) of de speciale reinigingsmiddelen voor wasautomaten kunnen worden gebruikt als hulpmiddelen tijdens dit wasprogramma. We raden u aan dit reinigingsprogramma elke 40 wascycli uit te voeren.

Om dit programma te activeren drukt u tegelijkertijd 5 sec. op de toetsen **A** en **B** (zie *afb.*). Het programma start automatisch en heeft een duur van circa 70 minuten. Om de cyclus te beëindigen drukt u op de toets **START/PAUSE**.

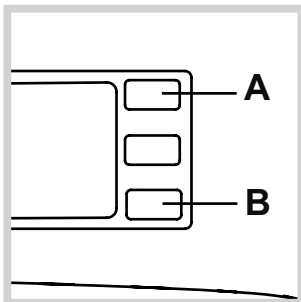

## Reinigen van het wasmiddelbakje

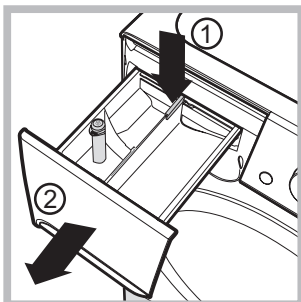

Verwijder het laadje door op het hendeltje (1) te drukken en het naar voren te trekken (2) (zie *afbeelding*). Was het onder stromend water. Dit moet u regelmatig doen.

## Onderhoud van deur en trommel

- Laat de deur altijd op een kier staan om nare luchtjes te vermijden.

## Reinigen van de pomp

De wasautomaat is voorzien van een zelfreinigende pomp en hoeft dus niet te worden onderhouden. Het kan echter gebeuren dat kleine voorwerpen (muntjes, knopen) in het voorvakje dat de pomp beschermt en zich aan de onderkant ervan bevindt, terecht komen.

**!** Verzeker u ervan dat de wascyclus beëindigd is en haal de stekker uit het stopcontact.

Toegang tot het voorvakje:

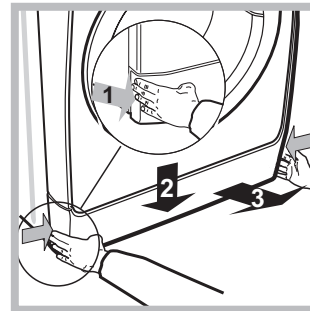

1. verwijder het afdekpaneel aan de voorzijde van de wasautomaat door er op het midden op te drukken. Duw beide zijanten naar beneden toe en verwijder het paneel (zie *afbeeldingen*).

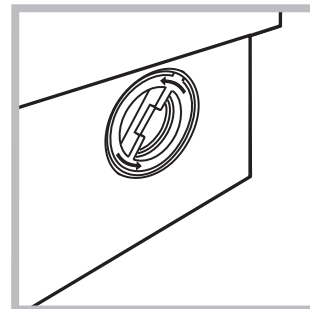

2. draai het deksel eraf, tegen de klok in (zie *afbeelding*); het is normaal dat er een beetje water uit komt;

3. maak de binnenkant goed schoon;
4. schroef het deksel er weer op;
5. monteer het paneel weer, met de haakjes goed bevestigd in de juiste openingen, voordat u het paneel tegen de machine aandrukt.

## Controleren van de buis van de watertoevoer

Controleer minstens eenmaal per jaar de slang van de watertoevoer. Als er barstjes of scheuren in zitten moet hij vervangen worden: gedurende het wassen kan de hoge waterdruk onverwachts breuken veroorzaken.

**!** Gebruik nooit tweedehands buizen.

! De wasmachine is ontworpen en geproduceerd volgens de internationale veiligheidsnormen. Deze aanwijzingen zijn voor uw eigen veiligheid geschreven en moeten aandachtig worden doorgenomen.

## Algemene veiligheid

- Dit apparaat is uitsluitend ontworpen voor huishoudelijk niet-professioneel gebruik.
- Dit apparaat mag alleen door kinderen van 8 jaar en ouder, door personen met een beperkt lichamelijk, sensorieel of geestelijk vermogen, of met onvoldoende ervaring of kennis worden gebruikt, mits ze worden begeleid, of wanneer zij toereikende instructies hebben gekregen betreffende het veilige gebruik van het apparaat en mits zij op de hoogte zijn van de betreffende gevaren. Kinderen mogen niet met het apparaat spelen. Onderhoud en reiniging mogen niet door kinderen zonder supervisie worden uitgevoerd.
- Raak de machine niet aan als u blootsvoets bent of met natte of vochtige handen of voeten.
- Trek de stekker nooit uit het stopcontact door aan het snoer te trekken, maar altijd door de stekker zelf beet te pakken.
- Open het wasmiddelbakje niet terwijl de machine in werking is.
- Raak het afvoerwater niet aan aangezien het behoorlijk warm kan zijn.
- Forceer de deur nooit: het veiligheidsmechanisme dat een ongewild openen van de deur voorkomt, kan beschadigd worden.
- Probeer in geval van storingen nooit zelf de interne mechanismen van de wasautomaat te repareren.
- Zorg ervoor dat kleine kinderen niet te dicht bij de machine komen als deze in werking is.
- De deur kan tijdens het wassen zeer heet worden.
- Als de machine verplaatst moet worden, doe dit dan met twee of drie personen tegelijk en zeer voorzichtig. Doe dit nooit alleen, want het apparaat is erg zwaar.
- Voordat u het wasgoed in de automaat laadt, moet u controleren of hij leeg is.

## Afvalverwijdering

- Het verwijderen van het verpakkingsmateriaal: houdt u aan de plaatselijke normen zodat het materiaal hergebruikt kan worden.
- De Europese richtlijn 2012/19/EU, betreffende afgedankte elektrische en elektronische apparatuur, voorziet dat huishoudelijke apparatuur niet met het normale afval mag worden meegegeven. De afgedankte apparatuur moet apart worden opgehaald om het wedergebruik van materialen waarvan hij is gemaakt

te optimaliseren en om potentiële schade aan de gezondheid en het milieu te voorkomen. Het symbool van de afvallemmer met een kruis staat op elk product, om aan te geven dat het apart moet worden weggegooid.

Voor verdere informatie betreffende het correcte verwijderen van huishoudelijke apparatuur kunnen de gebruikers zich wenden tot de gemeentelijke reinigingsdienst of de verkoper.

# Beschrijving van de wasautomaat

NL

## Bedieningspaneel

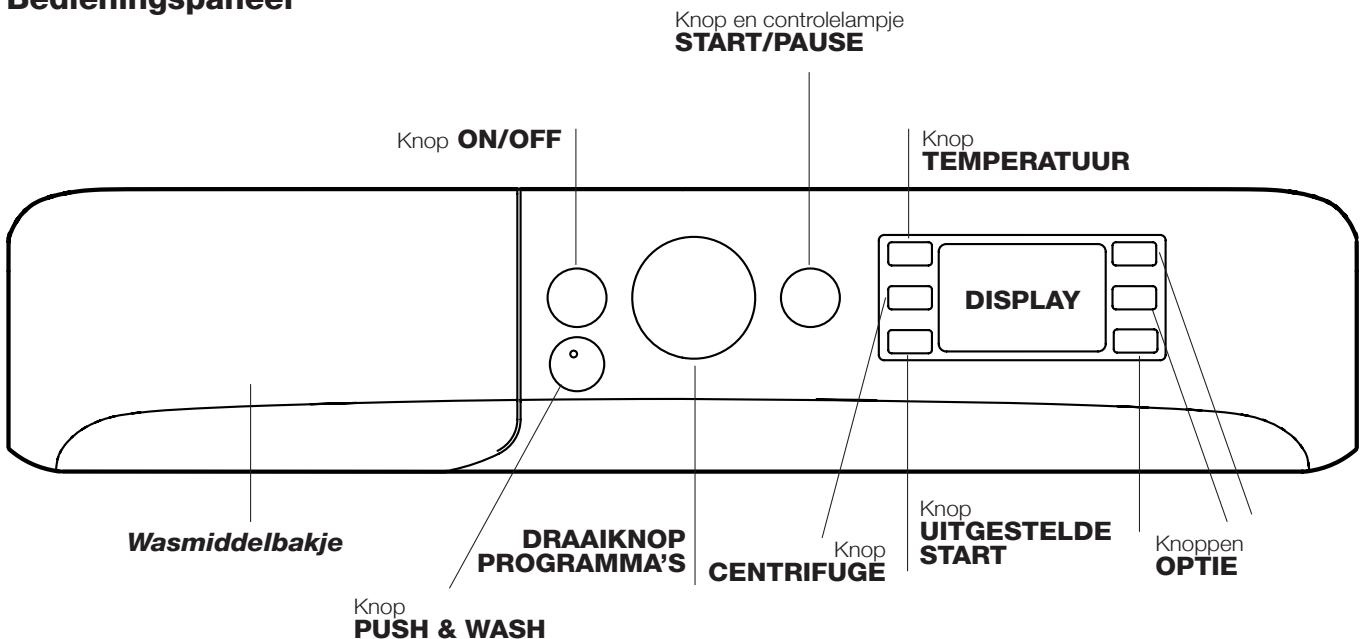

**Wasmiddelbakje:** voor wasmiddelen en wasversterkers (zie "Wasmiddelen en wasgoed").

Knop **ON/OFF** : druk even op de toets om de wasautomaat aan of uit te zetten. Het groen START/PAUSE controlelampje dat langzaam knippert geeft aan dat de wasautomaat aanstaat. Om de wasautomaat tijdens de wascyclus uit te zetten moet u de toets iets langer, circa 3 seconden, ingedrukt te houden. Als u de toets kort, of per ongeluk indrukt zal de wasautomaat niet uitgaan. Als u de wasautomaat tijdens de wascyclus uitdoet wordt de cyclus automatisch geannuleerd.

Knop **PUSH & WASH**: (zie "Wasmiddelen en wasgoed")

**DRAAIKNOOP PROGRAMMA'S** voor het instellen van het gewenste programma (zie "Programmatabel").

Knoppen **OPTIE**: om de beschikbare opties te selecteren. Het controlelampje van de gekozen optie zal aanblijven.

Knop **TEMPERATUUR** : druk hierop om de temperatuur te verminderen of om met koud water te wassen: de waarde wordt op het display aangegeven.

Knop **CENTRIFUGE** : druk hierop om het centrifugetoerental te verminderen of om de centrifuge in zijn geheel uit te sluiten; de waarde wordt op het display aangegeven.

Knop **UITGESTELDE START** : druk om een uitgestelde start voor het gekozen programma in te stellen; het uitstel wordt op de display aangegeven.

Knop en controlelampje **START/PAUSE** : als het groen controlelampje langzaam knippert, moet u op de toets drukken om de wascyclus te starten. Als de cyclus is gestart blijft het controlelampje vast aanstaan. Als u de wascyclus wilt pauzeren drukt u nogmaals op de toets; het controlelampje wordt amberkleurig en gaat knipperen. Als het symbool  niet aan is kunt u de deur openen. Om het programma te hervatten drukt u opnieuw op de toets.

### Stand-by modus

Deze wasautomaat beschikt, in overeenkomst met de nieuwe normen betreffende de energiebesparing, over een systeem wat het apparaat automatisch na 30 minuten uitschakelt (stand-by) indien men het niet gebruikt. Druk kort op de ON-OFF toets en wacht tot de wasautomaat weer aangaat.

## Display

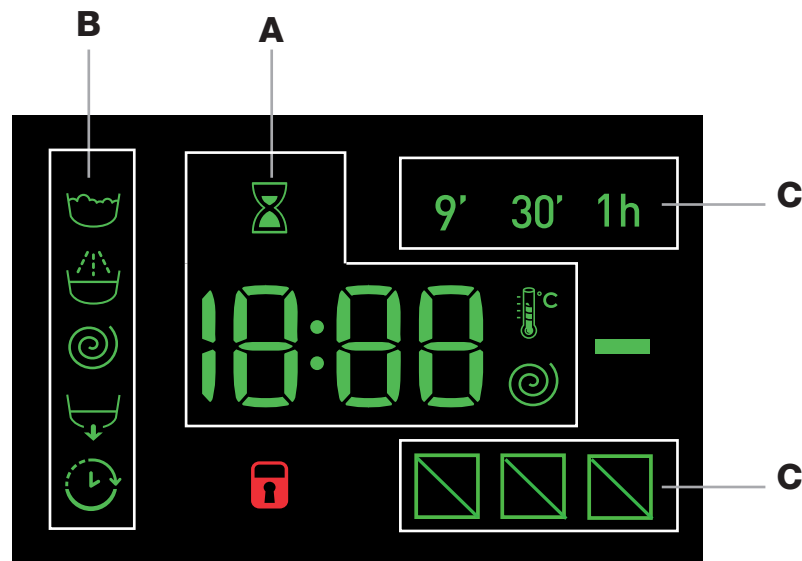

Het display is nodig om de wasautomaat te programmeren en geeft meerdere soorten informatie.

In de sectie **A** verschijnt de duur van de beschikbare programma's en, als de cyclus is gestart, de resterende tijd tot het einde ervan. Indien een **UITGESTELDE START** is geselecteerd verschijnt de resterende tijd tot aan de start van het geselecteerde wasprogramma.

Bovendien verschijnen, na het drukken op de betreffende toets, de maximale waarden van de centrifugesnelheid en van de temperatuur die de wasautomaat kan uitvoeren bij het geselecteerde programma of voor de laatstgekozen waarden indien deze voor het gekozen programma kunnen worden gebruikt.

De zandloper knippert tijdens de fase waarin het apparaat de gegevens verwerkt op basis van het gekozen programma. Na max. 10 minuten na de start, gaat het symbool aan en wordt de definitieve resterende tijd weergegeven. Het symbool wateruurwerk gaat na ongeveer 1 minuut na de weergave van de definitieve resterende tijd weer uit.

In de sectie **B** verschijnen de "wasfases" voor de geselecteerde cyclus en, als het programma reeds is gestart, de lopende "wasfase":

- Wassen
- Spoelen
- Centrifugeren
- Afpompen

Indien het symbool "UITGESTELDE START" verlicht is, geeft dit aan dat op de display de waarde van de ingestelde "Uitgestelde start" wordt weergegeven.

In sectie **C** bestaan 3 niveaus die betrekking hebben op de wasopties.

### Controlelampje **deur geblokkeerd**

Het verlichte symbool geeft aan dat de deur is geblokkeerd. Om schade te voorkomen moet u wachten tot het symbool uitgaat voordat u de deur van de wasautomaat opent.

Om de deur te openen terwijl de cyclus bezig is, drukt u op de toets **START/PAUSE**; als het symbool **DEUR GEBLOKKEERD** uit is kunt u de deur openen.



# Het uitvoeren van een wascyclus

NL

## Snelle programmering

1. **HET WASGOED INLADEN.** Open de deur. Laad het wasgoed in en zorg ervoor nooit de laadhoeveelheid te overschrijden aangegeven in de programmatafel op de volgende bladzijde.
2. **WASMIDDEL DOSEREN.** Trek het bakje naar buiten en doe het wasmiddel in de speciale bakjes, zoals aangegeven in “*Wasmiddelen en wasgoed*”.
3. **SLUIT DE DEUR.**
4. Druk op de toets “PUSH & WASH” om het wasprogramma te starten.

## Traditionele programmering

1. **DE WASAUTOMAAT AANZETTEN.** Druk op toets ; het controlelampje START/PAUSE wordt groen en gaat langzaam knipperen.
2. **HET WASGOED INLADEN.** Open de deur. Laad het wasgoed in en zorg ervoor nooit de laadhoeveelheid te overschrijden aangegeven in de programmatafel op de volgende bladzijde.
3. **WASMIDDEL DOSEREN.** Trek het bakje naar buiten en doe het wasmiddel in de speciale bakjes, zoals aangegeven in “*Wasmiddelen en wasgoed*”.
4. **SLUIT DE DEUR.**
5. **KIES HET PROGRAMMA.** Kies met de draaiknop PROGRAMMA'a het gewenste programma; hiermee zijn een temperatuur en een centrifugesnelheid verbonden die gewijzigd kunnen worden. Op het display verschijnt de duur van de cyclus.
6. **DE WASCYCLUS AANPASSEN.** Druk op de speciale toetsen:  
  Wijzig de temperatuur en/of de centrifuge. Het apparaat toont automatisch de maximale temperatuur en centrifuge die voor het ingestelde programma gelden of de laatst geselecteerde waarden, mits deze compatibel zijn met het gekozen programma. Door op de toets  te drukken kunt u de temperatuur langzaam verlagen, tot aan de koude wascyclus “OFF”. Door te drukken op de toets  kunt u het toerental van de centrifuge langzaam verlagen, tot aan nul toe “OFF”. Als u nogmaals op de toetsen drukt zult u op de maximaal toegestane waarden terugkeren.  
**!** Uitzondering: als u het programma 8 selecteert kunt u de temperatuur tot op 90° instellen.

### Een uitgestelde start instellen

Om de uitgestelde start van het gekozen programma in te stellen drukt u op de betreffende toets totdat u de gewenste vertraging heeft bereikt. Wanneer deze optie geactiveerd is, wordt op de display het symbool  verlicht. Om de uitgestelde start te verwijderen drukt u op de toets totdat op het display de tekst “OFF” verschijnt.

## De kenmerken van de cyclus wijzigen.

- Druk op de toets om de optie te activeren. Het controlelampje dat bij de toets hoort gaat aan.
- Druk nogmaals op de knop om de optie te deactiveren; desbetreffend controlelampje gaat uit.  
**!** Als de geselecteerde optie niet compatibel is met het ingestelde programma gaat het controlelampje knipperen en zal de optie niet worden geactiveerd.  
**!** Als de gekozen optie niet compatibel is met een voorheen ingestelde optie, zal dit worden aangegeven door het knipperen van het betreffende controlelampje en door een geluidssignaal (3 pieptonen). Alleen de tweede optie zal worden geactiveerd en het lampje van de geactiveerde optie zal aan gaan.  
**!** De opties kunnen van invloed zijn op de aanbevolen washoeveelheid en/of de duur van de cyclus.

7. **HET PROGRAMMA STARTEN.** Druk op de toets START/PAUSE. Het betreffende controlelampje zal aangaan met een groen licht en de deur wordt geblokkeerd (het symbool DEUR GEBLOKKEERD  is aan). Om een programma te wijzigen terwijl de cyclus bezig is, zet u de wasautomaat in pausestand door middel van de toets START/PAUSE (het controlelampje START/PAUSE gaat langzaam knipperen met een oranje licht); selecteer daarna de gewenste cyclus en druk opnieuw op de toets START/PAUSE. Om de deur te openen terwijl de cyclus bezig is, drukt u op de START/PAUSE toets. Als het symbool DEUR GEBLOKKEERD  uit is kunt u de deur openen. Druk nogmaals op de START/PAUSE toets om het programma te hervatten vanaf het punt dat het werd onderbroken.
8. **EINDE VAN HET PROGRAMMA.** De tekst “END” verschijnt op het display. Als het symbool DEUR GEBLOKKEERD  uitgaat kunt u de deur openen. Open het deurtje, laad het wasgoed uit en schakel het apparaat uit.

**!** Als u een reeds gestarte wascyclus wilt annuleren moet u enkele seconden de toets  ingedrukt houden. De cyclus zal worden onderbroken en de wasautomaat gaat uit.



## Programmatafel

Programma's	Beschrijving van het Programma	Maxi. Temp (°C)	Maximaal toerental (toeren per minuut)	Wasmiddel				Maximale lading (kg)	Overgebleven vochtigheid %	Energieverbruik kWh	Totaal water lt	Duur cyclus
				Voorwas	Wassen	Wasverzachter	Bleken					
<b>Speciaal</b>												
1	Sport kleding	30°	600	-	●	●	-	4	-	-	-	60'
2	Donkere kleding	30°	800	-	●	●	-	5	-	-	-	80'
3	Anti-Geur cyclus (Katoen)	60°	1000	-	●	●	-	3,5	-	-	-	120'
3	Anti-Geur cyclus (Synthetisch)	40°	1000	-	●	●	-	3,5	-	-	-	105'
4	Delilcaat	30°	0	-	●	●	-	1	-	-	-	80'
5	Wol: voor wol, kasimier, etc.	40°	800	-	●	●	-	2	-	-	-	85'
6	Dekbedden: voor kledingstukken/beddengoed gevuld met dons.	30°	1000	-	●	●	-	3,5	-	-	-	115'
<b>Standaard</b>												
7	Katoen Wit 90° + P: Zeer vuile witte was.	90°	1400	●	●	●	-	9	53	2,53	110	185'
8	Katoen 60° (Standaard) (1): Zeer vuil wit en kleurecht bont wasgoed.	60° (Max. 90°)	1400	-	●	●	-	9	53	1,19	57,5	195'
9	Katoen 40° (Standaard) (2): Niet zo vuile witte en bonte was.	40°	1400	-	●	●	-	9	53	1,09	92	175'
10	Synthetisch: Zeer vuile kleurvaste bonte was.	60°	800	-	●	●	-	4,5	46	1,10	55	120'
10	Synthetisch (3): Niet zo vuile kleurvaste bonte was.	40°	800	-	●	●	-	4,5	46	0,71	55	105'
11	Gekleurd	40°	1400	-	●	●	-	9	53	0,92	83	105'
<b>Eco &amp; Snel</b>												
12	Katoen 20°: Niet zo vuile witte en bonte was.	20°	1400	-	●	●	-	9	-	-	-	175'
13	Eco Synthetisch 20°	20°	800	-	●	●	-	9	-	-	-	120'
14	Snel	-	800	-	-	●	-	1,5	-	-	-	9'
14	Snel	30°	800	-	●	●	-	3,5	80	0,19	46	30'
14	Snel	60°	1000	-	●	●	-	9	-	-	-	60'
<b>Delprogramma's</b>												
	Spoelen/Bleken	-	1400	-	-	●	●	9	-	-	-	55'
	Centrifugeren + Afpompen	-	1400	-	-	-	-	9	-	-	-	25'

De duur van de cyclus die wordt aangegeven op het display of op de gebruiksaanwijzing is een geschatte waarde die wordt gecaluleerd bij standaard omstandigheden. De effectieve tijd kan variëren aan de hand van talloze factoren zoals temperatuur en druk van de watertoevoer, de kamertemperatuur, de hoeveelheid wasmiddel, de hoeveelheid en type lading, de balancerings van de was en de geselecteerde aanvullende opties.

### 1) Controleprogramma volgens de reglement 1061/2010: selecteer het programma 8 met een temperatuur van 60°C.

Dit is de geschiktste cyclus voor het wassen van een middelmatig vuile lading katoenen wasgoed. Het is ook de efficiëntste cyclus v.w.b. het gecombineerde verbruik van energie en water, voor wasgoed dat op 60°C kan worden gewassen. De effectieve wastemperatuur kan verschillen van de temperatuur die wordt aangegeven.

### 2) Controleprogramma volgens de reglement 1061/2010: selecteer het programma 9 met een temperatuur van 40°C.

Dit is de geschiktste cyclus voor het wassen van een middelmatig vuile lading katoenen wasgoed. Het is ook de efficiëntste cyclus v.w.b. het gecombineerde verbruik van energie en water, voor wasgoed dat op 40°C kan worden gewassen. De effectieve wastemperatuur kan verschillen van de temperatuur die wordt aangegeven.

Voor alle Test Institutes:

2) Programma katoen lang: selecteer het programma 9 met een temperatuur van 40°C.

3) Programma Synthetisch lang: selecteer het programma 10 met een temperatuur van 40°C.

## Wasopties

### Snel

De eerste keer dat u drukt gaat het symbool 9' aan, de tweede keer het symbool 30' en de derde keer het symbool 1h. Als u een vierde keer drukt gaat opnieuw het symbool 9' aan.

! Deze optie kan niet worden geactiveerd bij de programma's 1-2-3-4-5-6-7-8-9-10-11-12-13--.

### Einde snelle cyclus

Als u tijdens een wasprogramma bij bepaalde omstandigheden op deze toets drukt, kunt u het programma in slechts 20' beëindigen. U voert hierdoor slechts een korte spoelcyclus uit en een maximale centrifuge van 800 toeren of minder, als u dit tijdens de persoonlijke instellingen van het programma al handmatig had beperkt. In dit geval zal de was- en spoelkwaliteit niet optimaal zijn. Als u op de toets drukt gaat zowel het betreffende controlelampje aan als het lampje dat de spoelfase aangeeft. Als de geselecteerde temperatuur 40° of hoger is en/of de toets wordt ingedrukt tijdens de beginfase van het programma, zal de duur van de optie "Einde snelle cyclus" langer zijn om ervoor te zorgen dat

het wasmiddel goed in het water wordt opgelost en de kleding niet wordt beschadigd. In dit geval knippert het controlelampje van de spoelfase en zal het lampje van de wasfase aanblijven totdat de nodige omstandigheden worden bereikt. In het geval de overgebleven duur van het wasprogramma minder is dan 20' minuten, zal de optie niet beschikbaar zijn.

! Deze optie kan niet worden geactiveerd bij de programma's 2-4-5-6-14--.

### Antivlek

Met deze optie kunt u het type vuil selecteren zodat u de cyclus zo goed mogelijk kunt instellen om de vlekken te verwijderen. De type's vuil zijn:

- Voedsel, voor bv. vlekken van voeding of drank.

- Werk, voor bv. vlekken van vet of inkt.

- Outdoor, voor bv. vlekken van modder of gras.

! De duur van de wascyclus varieert aan de hand van het soort gekozen vuil.

! Deze optie kan niet worden geactiveerd bij de programma's 1-2-3-4-5-6-7-11-12-13-14--.

---

## Push & Wash

Met deze functie kunt u een wascyclus starten terwijl de wasautomaat uit is, zonder dat u daarvoor op de toets ON/OFF hoeft te drukken of, nadien als u de wasautomaat aanzet, zonder dat u andere toetsen en/of knoppen in hoeft te drukken (als u dit niet doet zal het programma Push & Wash worden uitgeschakeld). Om de Push & Wash cyclus te starten houdt u de knop 2 seconden lang ingedrukt. Het controlelampje geeft aan dat de cyclus is gestart. Deze wascyclus is ideaal voor het wassen van katoenen en synthetische was en wast op een temperatuur van 30° met een maximaal centrifugetoerental van 1200 toeren per minuut. Max. lading 4 kg. (Duur cyclus 50').

### Hoe werkt dit?

1. Laad het wasgoed in (katoenen en/of synthetische was) en sluit de deur.
2. Wasmiddel en toevoegmiddelen invoeren.
3. Start het programma door 2 seconden op de toets Push & Wash te drukken. Het betreffende controlelampje zal groen worden en de deur zal worden geblokkeerd (het symbool deur geblokkeerd gaat aan).

**N.B.:** Als u het programma start met de Push & Wash toets wordt een automatische cyclus geactiveerd, aangeraden voor katoen en synthetisch wasgoed. Deze cyclus kan niet worden aangepast. Bij dit programma kunt u geen verdere opties instellen.

Om de deur te openen terwijl de automatische cyclus bezig is, drukt u op de START/PAUSE toets. Als het symbool deur geblokkeerd uit is kunt u de deur openen. Druk nogmaals op de START/PAUSE toets om het programma te hervatten vanaf het punt dat het werd onderbroken.

4. Aan het einde van het programma gaat het controlelampje END aan.

## Wasmiddelbakje

Een goed wasresultaat hangt ook af van de juiste dosis wasmiddel: te veel wasmiddel maakt het wassen niet beter. Het wasmiddel blijft aan de binnenzijde van de wasautomaat zitten en zorgt voor het vervuilen van het milieu.

! Gebruik nooit wasmiddelen voor handwas aangezien die te veel schuim vormen.

! Gebruik waspoeder voor witte katoenen was, voor de voorwas en voor het wassen op temperaturen van meer dan 60°C.

! Volg de aanwijzingen op de wasmiddelverpakking.

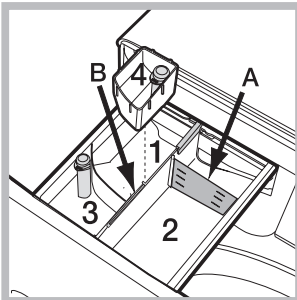

Trek het laatje naar voren en giet het wasmiddel of de wasversterker er als volgt in:

### Vak 1: Wasmiddel voor voorwas (poeder)

Voordat u het middel erin strooit moet u controleren of het aanvullende bakje 4 er niet in zit.

### Vak 2: Wasmiddel voor hoofdwas (poeder of vloeibaar)

Als u een vloeibaar wasmiddel gebruikt raden we u aan het bijgeleverde schotje **A** te gebruiken voor een correcte dosering. Voor het gebruik van poederwasmiddel doet u het schotje terug in de opening **B**.

### Vak 3: Wasversterkers (wasverzachter, enz.)

De wasverzachter mag nooit het niveau "max" overschrijden dat staat aangegeven op de centrale pin.

### Extra bakje 4: Bleekmiddel

## Bleekcyclus

Plaats het bijgeleverde bakje **4** in het vak **1**. Schenk het bleekmiddel en zorg ervoor nooit het "max" niveau, dat staat aangegeven op de centrale spil, te overschrijden. Om te bleken giet u het bleekwater in het aanvullende bakje **4** en stelt u het programma in .

! Het traditionele bleekmiddel kan voor stevig wit wasgoed gebruikt worden, terwijl het delicate bleekmiddel geschikt is voor gekleurde stoffen, synthetische stoffen en wol.

## Vorbereiden van het wasgoed

- Verdeel het wasgoed volgens:
  - het soort stof / het symbool op het etiket.
  - de kleuren: scheid de bonte was van de witte was.
- Leeg de zakken en controleer de knopen.
- Overschrijd het aangegeven gewicht, berekend voor droog wasgoed, nooit: zie "Programmatabel".

### Hoeveel weegt wasgoed?

- 1 laken 400-500 g.
- 1 sloop 150-200 g.
- 1 tafelkleed 400-500 g.
- 1 badjas 900-1200 g.
- 1 handdoek 150-250 g.

## Speciale programma's

**Sport kleding** (programma **1**) is ontwikkeld voor het wassen van niet zo vuile sportkleding (trainingspakken, sportbroeken, enz.). Om optimale resultaten te bereiken raden wij u aan nooit de maximaal aangegeven hoeveelheid te overschrijden die staat aangegeven in de "Programmatabel". We raden u aan een vloeibaar wasmiddel te gebruiken, met een hoeveelheid die voldoende is voor een halve lading.

**Donkere kleding:** gebruik de programma **2** voor het wassen van bonte was. Het programma is ontwikkeld voor het langdurige behoud van de donkere kleuren. Voor een beter resultaat raden we u aan voor de bonte was een vloeibaar wasmiddel te gebruiken.

**Anti-Geur cyclus:** gebruik het programma **3** voor het wassen van wasgoed waar nare luchtjes aan zitten (bv. rook, zweet, frituur). Het programma is speciaal ontwikkeld voor het verwijderen van nare luchtjes en het behouden van de vezels van de kleding. We raden u aan synthetisch wasgoed of gemengd wasgoed op 40° te wassen en kleurbestendig katoen op 60°.

**Delicaat:** gebruik het programma **4** voor het wassen van zeer fijne was. We raden u aan de kleding binnenstebuiten te keren voor u hem wast. Voor een beter resultaat raden we u voor de fijne was aan een vloeibaar wasmiddel te gebruiken.

### Wol - Woolmark Apparel Care - Blue:

de wascyclus "Wol" van deze wasmachine is goedgekeurd door de 'Woolmark Company' voor het wassen van wollen kleding die "met de hand" kan worden gewassen, mits de wascyclus wordt uitgevoerd volgens de aanwijzingen op het etiket van het kledingstuk en volgens de aanwijzingen van de fabrikant van deze wasmachine. (M1126)



**Dekbedden:** om donzen wasgoed te wassen zoals bijvoorbeeld één- of tweepersoons dekbedden (niet zwaarder dan 3,5 kg.), kussens, ski-jacks, gebruikt u het speciale programma **6**. We raden u aan de jacks in de trommel te laden met de randen naar binnen toe gevouwen (zie afbeeldingen) en ervoor te zorgen de  $\frac{3}{4}$  van het volume van de trommel niet te overschrijden. Voor het beste resultaat raden wij aan vloeibaar wasmiddel in het doseerbakje te gieten.

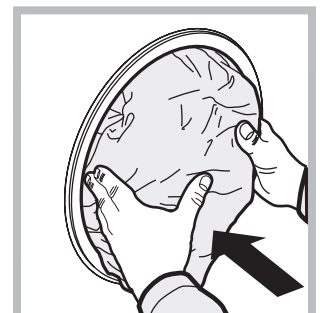

**Gekleurd:** gebruik de programma **11** voor het wassen van licht gekleurde was. Het programma is ontwikkeld voor het langdurige behoud van de mooie kleuren van uw wasgoed.

**Katoen 20°** (programma **12**) Katoen ideaal voor een lading vuil katoen. De optimale prestaties, zelf met koud water, die kunnen worden vergeleken met een wascyclus op 40°C, worden gegarandeerd door een mechanische werking die de snelheid varieert met herhaaldelijke en zeer dicht op elkaar liggende piekvariaties.

**Eco Synthetisch 20°** (programma **13**) ideaal voor gemengd wasgoed (katoen en synthetisch) dat middelmatig vuil is. De optimale prestaties, zelf met koud water, worden gegarandeerd door een mechanische werking die de snelheid varieert met middelmatige en van te voren vastgestelde intervallen.

**Snel** (programma **14**) hiermee kunt u de duur van de was bepalen, van 9' tot 1h. Als u op de overeenkomende toets "Snel" drukt kunt u de duur van de cyclus laten variëren van 9' (refresh), tot 30' (wassen), tot aan 1h (wassen). De cyclus 9' zorgt ervoor dat u de kledingstukken met alleen wasverzachter kunt spoelen. **Gebruik absoluut geen wasmiddel!** De cyclus 30' is ontwikkeld om een licht vuile was te wassen op 30° (wol en zijde uitgezonderd), met een maximale lading van 3 kg, in een zeer korte tijd: de cyclus duurt slechts 30 minuten en bespaart dus elektriciteit en tijd. De programma "1h" is ontwikkeld om wasgoed van kleurbestendig katoen in een uur op 60° te wassen. Het wasgoed moet middelmatig vuil zijn, zodat de wasprestaties kunnen worden gegarandeerd. Voor synthetische of gemengde was raden we u aan de temperatuur te verlagen naar 40°.

### **Balanceersysteem van de lading**

Om overmatige trillingen te vermijden verdeelt de automaat de lading voor het centrifugeren op een gelijkmatige manier. Dit gebeurt door de trommel te laten draaien op een snelheid die iets hoger ligt dan de wassnelheid. Als na herhaaldelijke pogingen de lading nog steeds niet goed is gebalanceerd, zal de wasautomaat de centrifuge op een lagere snelheid uitvoeren dan die voorzien was. Als de lading zeer uit balans is zal de wasautomaat een verdeling uitvoeren in plaats van een centrifuge. Teneinde een betere distributie van de waslading en een juiste balancering te bereiken raden wij u aan kleine en grote kledingstukken te mengen.

Het kan gebeuren dat de wasautomaat niet werkt. Voor u contact opneemt met de Servicedienst (zie "Service") moet u controleren of het niet een storing betreft die u zelf makkelijk kunt verhelpen met behulp van de volgende lijst.

## Storingen:

### De wasautomaat gaat niet aan.

## Mogelijke oorzaken / Oplossing:

- De stekker zit niet in het stopcontact of niet ver genoeg om contact te maken.
- Het hele huis zit zonder stroom.

### De wascyclus start niet.

- De deur zit niet goed dicht.
- De ON/OFF toets is niet ingedrukt.
- De START/PAUSE toets is niet ingedrukt.
- De waterkraan is niet open.
- Er is een uitgestelde start ingesteld.

### De wasmachine ontvangt geen water (Op de display de tekst "H2O").

- De watertoevoerbuï is niet aangesloten op de kraan.
- De buï is gebogen.
- De waterkraan is niet open.
- Het hele huis zit zonder water.
- Er is onvoldoende druk.
- De START/PAUSE toets is niet ingedrukt.

### De wasautomaat blijft water aan- en afvoeren

- De afvoerbuï is niet op 65 tot 100 cm afstand van de grond af geïnstalleerd (zie "Installatie").
- Het uiteinde van de afvoerbuï ligt onder water (zie "Installatie").
- De afvoer in de muur heeft geen ontluçting.

Als na deze controles het probleem niet is opgelost, moet u de waterkraan dichtdraaien, de wasautomaat uitzetten en de Servicedienst inschakelen. Als u op een van de hoogste verdiepingen van een flatgebouw woont kan zich een hevelingsprobleem voordoen, waarbij de wasautomaat voortdurend water aan- en afvoert. Om deze storing te verhelpen zijn er in de handel speciale beluçters te koop.

### De wasautomaat voert het water niet af of centrifugeert niet.

- Het programma voorziet geen afvoer: met enkele programma's dient de machine handmatig te worden ingesteld.
- De afvoerbuï is gebogen (zie "Installatie").
- De afvoerleiding is verstopt.

### De machine trilt erg tijdens het centrifugeren.

- De trommel is bij het installeren niet op de juiste wijze gedeblokkeerd (zie "Installatie").
- De wasautomaat staat niet goed recht (zie "Installatie").
- De wasautomaat staat te krap tussen meubels en muur (zie "Installatie").

### De wasautomaat lekt.

- De buï van de watertoevoer is niet goed aangeschroefd (zie "Installatie").
- Het wasmiddelbakje is verstopt (voor reiniging zie "Onderhoud en verzorging").
- De afvoerbuï is niet goed aangesloten (zie "Installatie").

### De controlelampjes van de "Opties" en het controlelampje START/PAUSE gaan snel knipperen en op het display verschijnt een storingscode (bv.: F-01, F-..).

- Doe de wasautomaat uit en haal de stekker uit het stopcontact. Wacht circa 1 minuut en doe hem daarna weer aan. Als de storing voortzet, dient u de Servicedienst in te schakelen.

### Er ontstaat teveel schuim.

- Het wasmiddel is niet bedoeld voor wasautomaten (er moet "voor wasautomaat", "handwas en machinewas", of dergelijke op staan).
- U heeft teveel wasmiddel gebruikt.

### Push & Wash wordt niet geactiveerd.

- Nadat de wasautomaat wordt ingeschakeld heeft u een andere opdracht ingevoerd i.p.v. Push & Wash. Schakel de wasautomaat uit en druk op de knop Push & Wash.

### Het programma duurt veel minder dan verwacht.

- U heeft de optie "Einde snelle cyclus" geactiveerd.

## Voordat u de Servicedienst inschakelt:

- Controleer eerst of u het probleem zelf kunt oplossen (zie "Storingen en oplossingen").
- Start het programma opnieuw om te controleren of de storing is verholpen;
- Neem indien dit niet helpt contact op met de servicedienst.

! Wendt u nooit tot een niet erkende installateur.

## Comunicare:

- het type storing;
- het model wasautomaat (Mod.);
- het serienummer (S/N).

Deze informatie vindt u op het typeplaatje aan de achterkant van de wasautomaat en aan de voorzijde als u het deurtje opendoet.

GEDELEGEERDE VERORDENING (EU) Nr. 1061/2010 VAN DE COMMISSIE	
Merk	INDESIT
Model	XWE 91483X S EU
Beladingscapaciteit in kg katoen	9
Energie-efficiëntieklasse op een schaal van A+++ (laag gebruik) tot G (hoog gebruik)	A+++
Energieverbruik per jaar kWh <sup>1)</sup>	216
Energieverbruik in kWh van het standaard katoenwasprogramma op 60°C op volle belading <sup>2)</sup>	1.193
Energieverbruik in kWh van het standaard katoenwasprogramma op 60°C op halve belading <sup>2)</sup>	0.792
Energieverbruik in kWh van het standaard katoenwasprogramma op 40°C op halve belading <sup>2)</sup>	0.708
Energieverbruik in de uit-stand in W	0.5
Energieverbruik in de aan-stand in W	8
Waterverbruik per jaar in liters <sup>3)</sup>	12254
Droogeffectiviteit van de centrifuge op een schaal van G (minimale effectiviteit) tot A (maximale effectiviteit)	B
Maximaal toerental <sup>4)</sup>	1400
Restvochtpercentage <sup>5)</sup>	53.0%
Programmaduur in minuten van de standaard 60°C katoencyclus op volle belading	195
Programmaduur in minuten van de standaard 60°C katoencyclus op halve belading	155
Programmaduur in minuten van de standaard 40°C katoencyclus op halve belading	150
Tijdsduur van de aan-modus in minuten	30
Geluidsniveau in dB(A) re 1pW bij wassen <sup>6)</sup>	52
Geluidsniveau in dB(A) re 1pW bij centrifugeren <sup>6)</sup>	81
Inbouwmodel	

<sup>1)</sup> Het "standaard 60°C katoenprogramma" met volle belading en deelbelading en het "standaard 40°C katoenprogramma" met halve belading zijn standaardwasprogramma's waarop de informatie op het label en de productkaart betrekking . Het "standaard 60°C katoenprogramma" en het "standaard 40°C katoenprogramma" zijn geschikt om normaal vervuild katoenwasgoed te wassen en de meest efficiënte programma's wat betreft water- en energieverbruik. Halve belading is de helft van de volledige belading.

<sup>2)</sup> Gebaseerd op 220 cycli met het standaard 60°C katoenprogramma en het standaard 40°C katoenprogramma met volle en halve belading en het energieverbruik in aan- en uit-stand. Het werkelijke energieverbruik is afhankelijk van de manier waarop het apparaat wordt gebruikt.

<sup>3)</sup> Gebaseerd op 220 cycli met het standaard 60°C katoenprogramma en het standaard 40°C katoenprogramma met volle en halve belading. Het werkelijke waterverbruik is afhankelijk van de manier waarop het apparaat wordt gebruikt.

<sup>4)</sup> Minimale waarde bij het standaard 60°C katoenprogramma en het standaard 40°C katoenprogramma met volle en halve belading, net welke lager is.

<sup>5)</sup> Maximale waarde bij het standaard 60°C katoenprogramma en het standaard 40°C katoenprogramma met volle en halve belading, net welke hoger is.

<sup>6)</sup> Gebaseerd op de was- en centrifugefases bij het standaard 60°C katoenprogramma met volle belading.

Whirlpool EMEA S.p.A. - Socio Unico  
 via Carlo Pisacane n.1  
 20016 Pero (MI)  
 Italy  
 www.indesit.com