

# DAGLIG BRUGERVEJLEDNING



## TAK FORDI DU HAR KØBT ET WHIRLPOOL PRODUKT

Med henblik på at modtage en omfattende service og support, bedes du registrere dit produkt på [www.whirlpool.eu/register](http://www.whirlpool.eu/register)



Du kan downloade Sikkerhedsanvisningerne og Brugs- og vedligeholdelsesvejledningen ved at gå ind på vores website [docs.whirlpool.eu](http://docs.whirlpool.eu) og følge anvisningerne på bagsiden af dette hæfte.



**Læs vejledningerne i Helbred og sikkerhed med omhu, før apparatet tages i brug.**

## PRODUKT BESKRIVELSE

### APPARAT

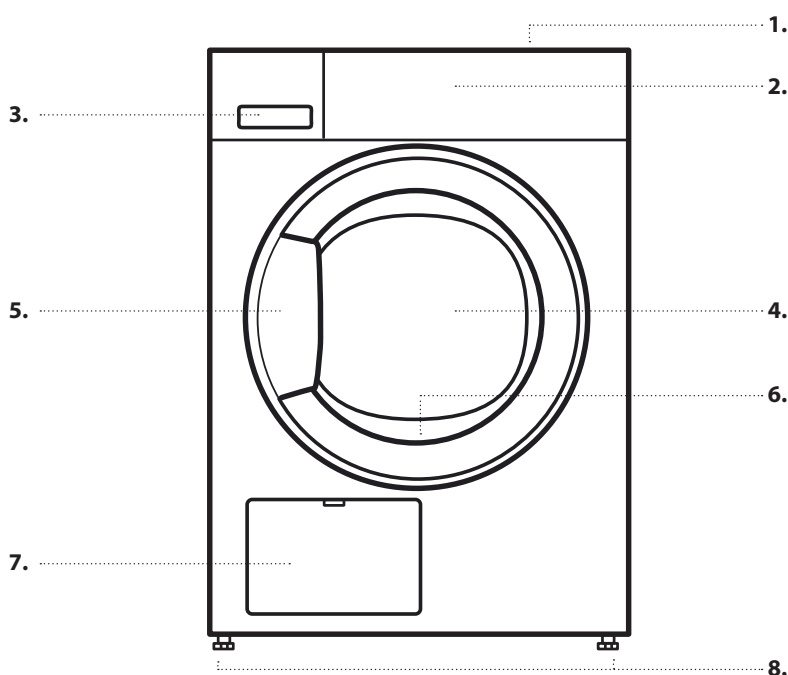

1. Topplade
2. Betjeningspanel
3. Vandtank
4. Låge
5. Håndtag
6. Lågens filter (bag låge)
7. Bundfilter (bag klap)
8. Justerbare fødder (4)

### BETJENINGSPANEL

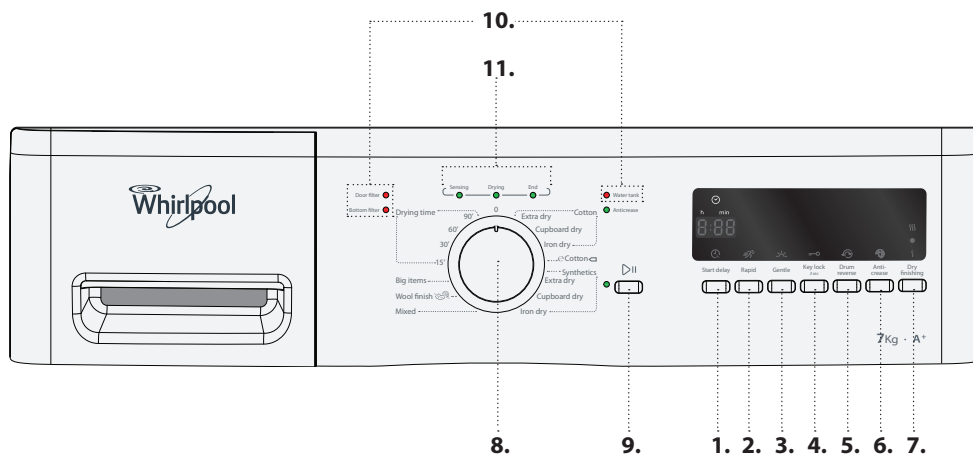

1. Funktionen Start delay / Udskudt start
2. Funktionen Rapid / Hurtigvask
3. Funktionen Gentle / Skånsom
4. Key lock 3 sec / Tastelås 3 sec
5. Funktionen Drum reverse / Tromle baglæns
6. Funktionen Anti-crease / Rynkefri
7. Funktionen Dry finishing / Tør afslutning
8. Programvælger
9. Knappen Start / Pause
10. Fejlindikatorer
11. Programsekvensindikator

---

# FØRSTEGANGSBRUG

---

## FØR TØRRETUMBLEREN TAGES I BRUG

### KONTROLLÉR AFLØBSSLANGE OG VANDTANK

Kontrollér, at afløbsslangen på bagsiden af tørretumbleren er fastgjort korrekt, enten til tumblere ns vandtank (jfr. billedet), eller til hjemmets spildevandssystem (jfr. Installationsvejledningen).

Kontrollér desuden, at vandtanken er sat korrekt i.

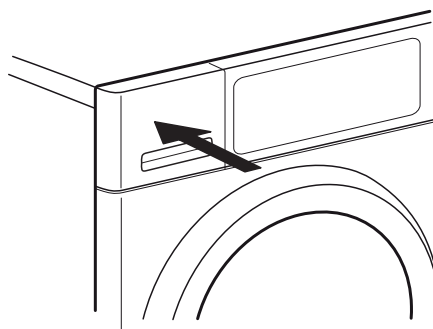
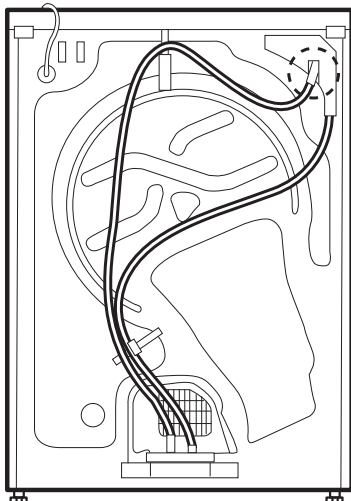

# DAGLIG BRUG

Indhent yderligere oplysninger om funktioner Brugs- og vedligeholdelsesvejledning / indhent oplysninger om, hvordan du får fat i Brugs- og vedligeholdelsesvejledningen, sidste side

## ⚠ ADVARSEL

**Kontrollér, at der ikke efterlades lighterer eller tændstikker i vasketøjet.**

**Kontrollér at vasketøjet ikke er vædet med brandbare væsker.**

### 1. FYLD VASKETØJ I MASKINEN

Klargør dit vasketøj i henhold til anbefalingerne i afsnittet **GODE RÅD OG TIPS**.

Kontrollér, at lommerne er tomme, knapperne knappede og at bånd er blevet bundet.



Åbn lågen, og fyld vaskemaskinen. Overhold de maksimale vægtangivelser, der findes i **PROGRAMOVERSIGTEN**.



### 2. LUK LÅGEN

Kontrollér, at vasketøjet kommer i klemme mellem lågens glas og filter.



Luk lågen, så der lyder et låseklik.

### 3. INDSTIL DET ØNSKEDE PROGRAM

Vælg det ønskede program ved at dreje på programvælgeren. Defaultprogrammets varighed vises på displayet.

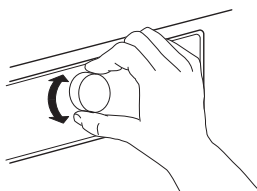

Find flere oplysninger om programmerne i **PROGRAMOVERSIGTEN**.

#### Vælg, om nødvendigt, ekstrafunktioner

Hvis man vil vælge yderligere muligheder, skal man trykke på den relevante knap - symbolet tænder på displayet.

Indhent yderligere oplysninger i afsnittet **EKSTRAFUNKTIONER, FUNKTIONER OG INDIKATORER**.

### 4. START PROGRAMMET

Tryk på knappen *Start/Pause*; indikatoren ved siden af knappen tænder. Tørreprocessen starter.

Defaultprogrammets tilbageværende varighed angives på displayet. Den kan genberegnes og tilpasses i løbet af programmets afvikling. Der vises en animation på displayet under disse faser.

### 5. ÆNDRING AF INDSTILLINGERNE FOR ET KØRENDE PROGRAM, OM NØDVENDIGT

Ændring af et kørende programs indstillinger eller start af forsinkelse:

- Tryk på "Start/Pause" for at sætte det kørende program på pause
- Udfør indstillingsændringerne
- Tryk på *Start/Pause* igen for at fortsætte programmet.

### 6. NULSTIL ET KØRENDE PROGRAM, HVIS DET ER NØDVENDIGT

Drej programvælgeren over på Off/0.

## ⚠ ADVARSEL

Åbn straks lågen, og tag vasketøjet ud, så eventuel varme i vasketøjet kan fordampe.

### 7. SLUKNING AF TUMBLEREN, NÅR PROGRAMMET ER ENDT

Når programmet er afsluttet, vises "End" på displayet. Drej programvælgeren over på Off/0, for at slukke for tørretumbleren. Åbn lågen, og tag vasketøjet ud.

End

Hvis man ikke slukker for tørretumbleren, når programmet er færdigt, roterer tomten fra tid til anden, i 10 minutter efter programafslutningen, for at reducere folder på vasketøjet. Tumbleren slukker automatisk efter cirka et kvarter efter programmets afslutning, for at spare strøm.

### 8. TØMNING AF VANDTANK / RENGØRING AF LÅGENS FILTER / RENGØRING AF BUNDFILTER

Indhent oplysninger i afsnittet **PLEJE OG VEDLIGEHOLDELSE**.

# RÅD OG TIP

Overhold vaskemærkernes anvisninger; kontrollér, at vasketøjet kan tørres i tumbler.

## TØM ALLE LOMMER

Genstande som mønter eller nøgler kan beskadige vasketøjet samt tromlen.

## VASKEMÆRKER

Punkterne angiver temperaturen for tørring af vasketøjet.



Normal temperatur



Lav temperatur



Må ikke tørretumbles

# SPARETIP

Tør altid med fuld tumbler; herved optimeres energiforbruget. De maksimale mængdeangivelser til de forskellige programmer findes i programoversigten.

Sørg for, at vasketøjet centrifugeres ved vaskeprogrammets maksimale omdrejningshastighed, for at reducere tørretiden. Herved reduceres fugtindholdet i vasketøjet.

# FORBRUGSDATA

Dataene kan være anderledes i dit hjem, hovedsageligt på grund af vasketøjets fugtindhold.











| Program                    | Vægt (Kg) | Centrifugeringshastighed (o/m) | Fugtighed (%) | Energiforbrug (KWH) | Tørretid (min) |
|----------------------------|-----------|--------------------------------|---------------|---------------------|----------------|
| <b>ØKO BOMULD *</b>        | 7         | 1000                           | 60            | 2,15                | 171            |
|                            | 3,5       | 1000                           | 60            | 1,20                | 100            |
| <b>ØKO BOMULD</b>          | 7         | 800                            | 70            | 2,47                | 181            |
|                            | 7         | 1400                           | 50            | 1,73                | 137            |
| <b>STRYGETØRT BOMULD</b>   | 7         | 800                            | 70            | 1,95                | 158            |
|                            | 7         | 1000                           | 60            | 1,75                | 135            |
|                            | 7         | 1400                           | 50            | 1,55                | 119            |
| <b>SKABSTØRT SYNTETISK</b> | 3,5       | 1000                           | 40            | 0,78                | 65             |

\*Referenceprogrammer for energimærket / Forordning 392/2012/EU  
Værdierne er baseret på defaultprogrammets indstilling, med rent låge- og bundfilter. Lågens filter og bundfilteret skal rengøres efter hver cyklus til forbrugstester.

Energiforbruget og tørretiden kan afvige fra de ovenstående værdier. De afhænger af de lokale brugsomgivelser (så som spændingsudsving, blanding af tekstiler, tekstilernes fugtighed efter centrifugering, vægt og omfang).

Værdierne er fastsat i overensstemmelse med den Europæiske standard 61121 og henviser til defaultprogramindstillingen; ændring af indstillingen har også indflydelse på forbrugsdataene.

# PROGRAMOVERSIGT

| Program  | Vaskemærker   | Max vægt | Ekstrafunktioner  |   |   |   |   |
|--|---|----------|---|---|---|---|---|
|  |   |          | Rapid / Hurtigvask  | Gentle / Skånsom  | Drum reverse / Tromle baglæns   | Anti-crease / Rynkefri  | Dry finishing / Tør afslutning  |
|  |   |          |  |  |  |  |  |
| Cotton / Bomuld  | Extra dry / Ekstra tørt   | maks.    | ✓   | ✓   | ✓   | ✓   | ✓   |
|  | Cupboard dry / Skabstørt  |          | ✓   | ✓   | ✓   | ✓   | ✓   |
|  | Iron dry / Strygetørt   |          | ✓   | ✓   | ✓   | ✓   | ✓   |
| ☉ Cotton / Bomuld ☐  |    | maks.    | ✓   | ✓   | —   | ✓   | ✓   |
| Synthetics / Syntetisk   | Extra dry / Ekstra tørt   | 3,5      | —   | ✓   | ✓   | ✓   | ✓   |
|  | Cupboard dry / Skabstørt  |          | —   | ✓   | ✓   | ✓   | ✓   |
|  | Iron dry / Strygetørt   |          | —   | ✓   | ✓   | ✓   | ✓   |
| Mixed / Blandet  |  | 3,0      | —   | ✓   | ✓   | ✓   | ✓   |
| Wool finish / Uld finish<br> |  | 1,0      | —   | —   | —   | —   | —   |
| Big items / Store artikler   |  | 3,0      | —   | —   | ✓   | ✓   | —   |
| Drying time / Tørretid   |  | maks.    | —   | —   | —   | ✓   | —   |

✓ Valgbar / valgmulighed      — Ikke valgbar / anvendelig

---

# PROGRAMMER

---

Kontrollér, at vasketøjet kan tåle tørretumbler. Indhent oplysninger i **RÅD OG TIP** / Vaskemærker.

## ECO COTTON / ØKO BOMULD

Til tørring af normalt vådt bomuldstøj.  
Standard bomuldsprogram, velegnet til normalt vådt bomuldstøj.  
Det mest effektive program med hensyn til energiforbrug til tørring af bomuldstøj.  
Energimærkatets værdier er baseret på dette program.

---

## COTTON / BOMULD

Til tørring af bomuldstøj.

---

## SYNTHETICS / SYNTETISK

Til tørring af vasketøj med syntetiske fibre.

---

## MIXED / BLANDET

Til tørring af blandet vasketøj af bomuld, linned, syntetiske fibre og deres blandinger.

---

## WOOL FINISH / ULD FINISH

Til den afsluttende lufttørringsproces til uldartikler. Uldartiklerne bliver bløde og fyldige.

---

## BIG ITEMS / STORE ARTIKLER

Til tørring af store artikler, som f.eks. soveposer, tæpper osv.

---

## DRYING TIME / TØRRETID

Tidsbegrænset tørreprogram. Vælg en programvarighed på 15, 30, 60 eller 90 minutter.  
Til alle artikler, der kan tørretumbles. Også egnet til at tilføje en kort 15 minutters tørrefase efter programmets afslutning.

---

# EKSTRAFUNKTIONER, FUNKTIONER OG INDIKATORER

Indhent oplysninger om hvilke valgmuligheder, der er disponible for det valgte program, i Programoversigten.

## EKSTRAFUNKTIONER



### Rapid / Hurtigprogram

Iværksætter en hurtigere tørring.



### Gentle / Skånsom

Iværksætter en mere blid behandling af vasketøjet ved at reducere temperaturen.



### Drum reverse / Tromle baglæns

Reducerer folder ved at aktivere flere baglæns tromlefaser i løbet af programmet.



### Rynkefri / Anti-crease

Hjælper med at forebygge at vasketøjet krøller, hvis du ikke kan tage det ud kort tid efter programmets afslutning. Tumbleren starter jævnlige i et par minutter efter programmets afslutning. Dette vil vare i cirka 12 timer efter programmets afslutning. Man kan når som helst stoppe dette ved at dreje programvælgeren over i positionen 0/Off så tumbleren slukkes.

### Dry finishing / Tør afslutning

Tillader mindre variationer af tørheden ved programmets afslutning, ved at forlænge eller afkorte programmets varighed.



lidt tørrere



standard tørhed



lidt mere fugtigt

FUNKTIONERNE RAPID OG GENTLE KAN IKKE KOMBINERES

## FUNKTIONER



### Start delay / Udskudt start

Flytter starten på dit program til et senere tidspunkt.

Vælg en forsinkelse på op til 12 timer.

- Vælg program og ekstrafunktioner.
- Tryk flere gange på knappen *Start delay / Udskudt start*, indtil den ønskede forsinkelses tid vises på displayet.
- Tryk på *Start/Pause* – nedtælling for udskydningen vises på displayet, indtil programmet starter. Symbolet for udsat start blinker og *knappen Start / Pause* tænder. Der kan komme en lyd, når pumpen aktiveres.
- Tumbleren starter automatisk, når forsinkelsesperioden er gået. Efter programstart viser displayet den resterende programvarighed.

Sletning af *Start delay / Udskudt start*

- Drej programvælgeren over på Off/0 eller et andet program.



### Key lock 3 sec / Tastelås 3 sec

For at låse knapperne og drejeknappen på betjeningspanelet mod uønsket betjening.

Blokering af knapperne og drejeknappen:

- Skal der være et valgt program.
- Tryk på og hold *knappen Key lock 3 sec / Tastelås 3 sec* trykket, indtil nøglesymbolet tænder på displayet. Drejeknap og taster er nu låst.

Den eneste aktive funktion med aktiveret tastlås er, at slukke for tumbleren, ved at dreje programvælgeren over i positionen Off/O.

Hvis du tænder for tumbleren igen, ved at vælge et program, vil tastelåsen forblive aktiv, indtil du låser den op.

Oplåsning af knapper og drejeknap:

- Tryk på og hold *knappen Key lock 3 sec / Tastelås 3 sec* trykket, indtil nøglesymbolet på displayet slukker.

## INDIKATORER

### Fejlindikatorer:

#### Water tank / Vandtank

(=> tøm vandtank)

#### Bottom filter / Bundfilter

(=> rens bundfilter).

#### Door filter / Lågens filter

(=> rens lågens filter)

Indhent oplysninger i afsnittet **FEJLFINDING** i **BRUGS- OG VEDLIGEHOLDELSERVEJLEDNINGEN**.

### Programsekvensindikator



Viser den nuværende programfase (sensing / drying / end).

### Anticrease / Rynkefri

Viser at tumbleren er i tumblefasen efter programmets afslutning, for at undgå at vasketøjet krøller (jfr. DAGLIG BRUG / 7 og EKSTRAFUNKTIONER, FUNKTIONER OG INDIKATORER / Anti-folder.)

# PLEJE OG VEDLIGEHOLDELSE

## ⚠ ADVARSEL

Sluk og træk tørretumblersens stik ud, før der udføres rengøring eller vedligeholdelse.

OBS, vandet i vandtanken kan stadig være varmt.

### • Tømning af vandtank efter hver tørrecyklus

Tag fat om håndtaget og træk forsigtigt vandtanken ud. Hold fat om den fulde vandtank med begge hænder. Tøm vandtanken og skub den atter helt ind på plads. Kontrollér, at den er sat korrekt på plads.

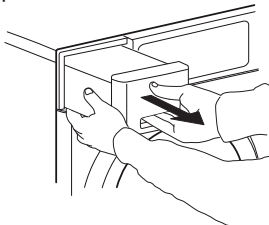

### • Rengøring af lågens filter efter hver tørrecyklus

Åbn døren og tag lågens filter ud, ved at trække det opad.

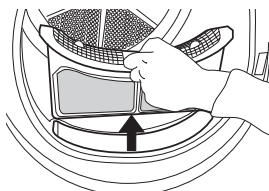

Tryk på knappen for at åbne lågens filter. Fjern det indvendige net. Luk filteret, og sæt det på plads igen, så det vender rigtigt og sidder korrekt i filtersædet.

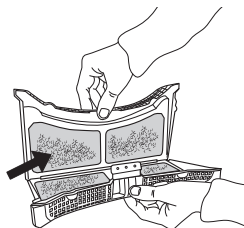

### • Rengøring af bundfilter efter cirka hver femte tørrecyklus

Åbn den nedre klap. Tag fat om håndtaget og træk bundfilteret ud.

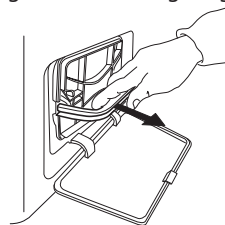

Fjern skumgummiet fra bundfilteret, for at rense det. Rens manuelt filterets skumgummi, eller skyl det under rendende vand. Vask ikke filterets skumgummi i vaskemaskinen. Vrid filterets skumgummi. Sæt ikke bundfilteret dyngvådt i.

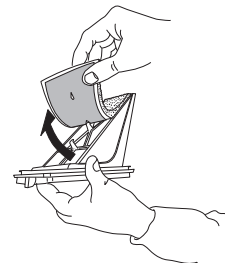

Sæt skumgummiet på bundfilteret igen. Rengør filtersædet med en fugtig klud, eller forsigtigt med en støvsuger. Sæt bundfilteret i igen. Slå filterets håndtag ned og luk den nedre klap.

### DATABLAD

📄 [www](http://www.whirlpool.eu) Produktoplysningerne, inklusiv energidataene, for dette apparat kan downloades fra Whirlpools Website [docs.whirlpool.eu](http://docs.whirlpool.eu)

### HVORDAN MAN FÅR EN BRUGS- OG VEDLIGEHOLDELSVEJLEDNING

> 📄 [www](http://www.whirlpool.eu) Download Brugs- og vedligeholdelsesvejledningen fra vores website [docs.whirlpool.eu](http://docs.whirlpool.eu) (du kan anvende denne QR-kode), ved at angive produktets kommercielle kode.



> Kontakt som alternativ vores Kundeserviceafdeling

### KONTAKT AF VORES SERVICEAFDELING

Du kan finde vores kontaktdata i garantihæftet. Angiv venligst koden, som findes på produktets identifikationsskilt, når du kontakter vores Kundeserviceafdeling.

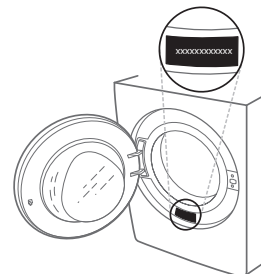

400010880468

Trykt i Italien





# PÄIVITTÄISKÄYTÖN VIITE-OPAS



## KIITOS, ETTÄ OLET HANKKINUT WHIRLPOOL-TUOTTEEN

Täydemmän tuen ja palvelun saamiseksi rekisteröi tuotteesi sivustolla [www.whirlpool.eu/register](http://www.whirlpool.eu/register)



Voit ladata turvallisuusohjeet sekä Käyttö- ja huolto-opiaan sivustoltamme [docs.whirlpool.eu](http://docs.whirlpool.eu) ja noudattamalla tämän vihkosen takakannen ohjeita.



**Ennen laitteen käyttöä lue huolellisesti terveyttä ja turvallisuutta koskeva opas.**

## TUOTTEEN KUVAUS

### LAITE

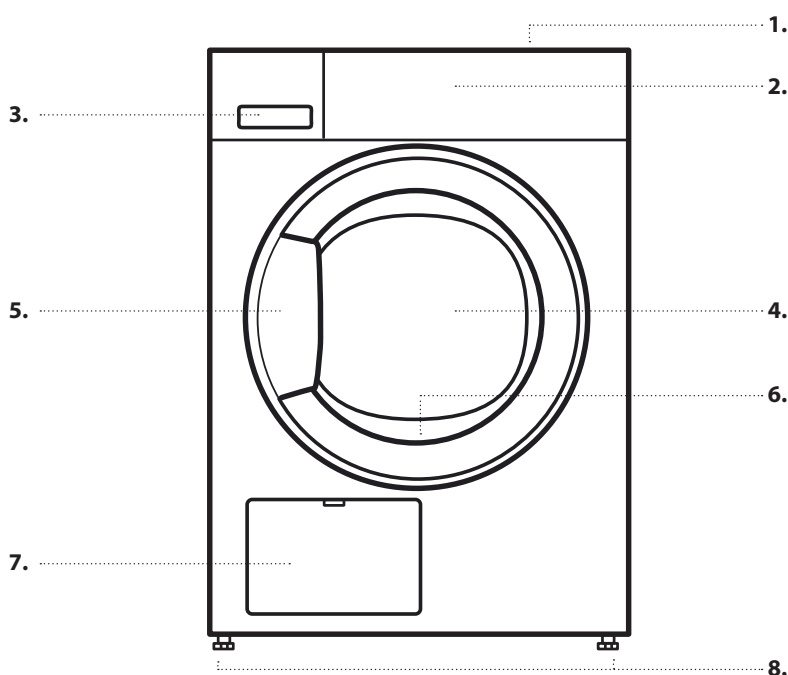

1. Työtaso
2. Käyttöpaneeli
3. Vesisäiliö
4. Luukku
5. Luukun kahva
6. Luukun sihti (luukun takana)
7. Alasihti (suojalevyn takana)
8. Säädettävät jalat (4)

### KÄYTTÖPANEELI

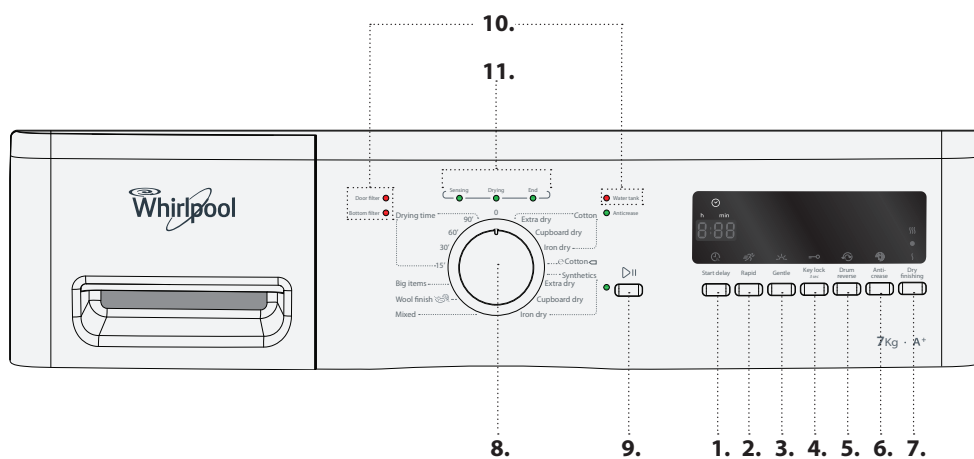

1. Start delay / Viivästetyn käynnistyksen -toiminto
2. Rapid / Pika -vaihtoehto
3. Gentle / Hellävarainen -vaihtoehto
4. Key lock 3 sec / Näppäinlukko 3 sec
5. Drum reverse / Rumm. suunnanvaihto -vaihtoehto
6. Anti-crease / Rypistymisen esto -vaihtoehto
7. Dry finishing / Kuivauksen viimeistely -vaihtoehto
8. Ohjelman valitsin
9. Start- / Pause-painike
10. Vianilmaisimet
11. Ohjelman etenemisen ilmaisin

# ENSIMMÄINEN KÄYTTÖKERTA

## ENNEN KUIVAUSRUMMUN KÄYTTÖÖNOTTOA

### TARKASTA TYHJENNYSLETKU JA VESISÄILIÖ

Varmista, että kuivausrummun takana oleva tyhjennysletku on kiinnitetty oikein, joko kuivausrummun vesisäiliöön (ks. kuva) tai asunnon viemärijärjestelmään (ks. Asennusopas).

Varmista myös, että vesisäiliö on asetettu paikalleen oikein.

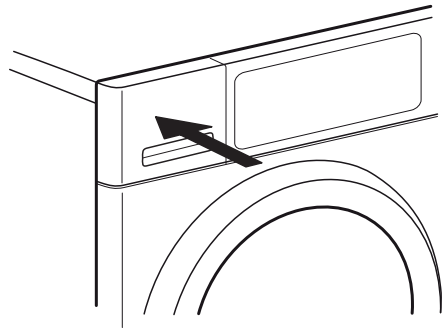
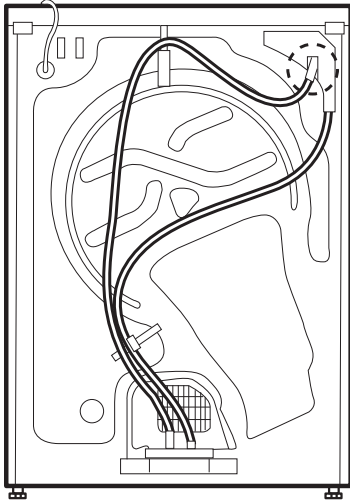

# PÄIVITTÄINEN KÄYTTÖ

Katso lisätietoja toiminnoista Käyttö- ja huolto-oppaasta / katso viimeiseltä sivulta kuinka saat Käyttö- ja huolto-oppaan

## VAROITUS

Varmista, että pyykkiin ei jää sytyttämiä tai tulitikkuja.

Varmista, että pyykki ei ole kastunut syttyviin nesteisiin.

### 1. PYYKKIEN LAITTAMINEN

Valmistele pyykki kappaleen "VINKIT JA VIHJEET" suositusten mukaisesti.

Varmista, että taskut ovat tyhjä, hakaset on suljettu ja nauhat sidottu yhteen.



Avaa luukku ja laita pyykki. Noudata OHJELMATAULUKOSSA ilmoitettuja enimmäistäyttömääriä.



### 2. LUUKUN SULKEMINEN

Varmista, että pyykkiä ei jää luukun lasin ja sihdin väliin.



Sulje luukku siten, että kuulet sen napsahdavan kiinni.

### 3. HALUTUN OHJELMAN ASETUSTEN TEKEMINEN

Valitse haluamasi ohjelma kääntämällä valitsinta. Ohjelman oletettu kesto tulee näkyviin näytölle.

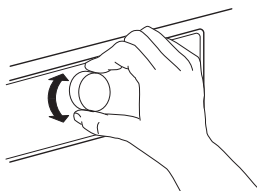

Ohjelmia koskevat lisätiedot on annettu OHJELMATAULUKOSSA.

#### Valitse tarvittaessa lisävalinnat

Jos haluat valita lisävalintoja, paina kyseistä painiketta – näytöllä näkyvään symboliin tulee valo.

Katso lisätiedot kohdasta LISÄVALINNAT, TOIMINNOT JA ILMAISIMET.

### 4. OHJELMAN KÄYNNISTYS

Paina Start-/Pause-painike; painikkeen lähellä oleva merkkivalo syttyy. Kuivausprosessi käynnistyy.

Ohjelman jäljellä oleva kesto aika näkyy näytöllä. Se saatetaan laskea uudelleen ja sitä voidaan muuttaa ohjelman kuluessa. Näiden vaiheiden aikana näytöllä näkyy animaatio.

### 5. KÄYNNISSÄ OLEVAN OHJELMAN ASETUSTEN MUUTTAMINEN TARVITTAESSA

Käynnissä olevan ohjelman tai viivästetyn käynnistyksen asetuksia voit muuttaa seuraavalla tavalla:

- paina Start/Pause käynnissä olevan ohjelman laittamiseksi taukotilaan
- muuta asetukseksi
- paina Start/Pause uudelleen ohjelman jatkamista varten.

### 6. KÄYNNISSÄ OLEVAN OHJELMAN NOLLAAMINEN TARVITTAESSA

Käännä ohjelman valitsin kohtaan Off/0.

#### VAROITUS

Avaa luukku välittömästi ja ota pyykki pois, jotta mahdollinen lämpö pääsee haihtumaan.

### 7. KUIVAUSRUMMUN SAMMUTTAMINEN OHJELMAN LOPPUMISEN JÄLKEEN

Kun ohjelma on päättynyt, näytössä lukee „End“ ("Loppu"). Sammuta kuivausrumpu kääntämällä ohjelman valitsin kohtaan Off/0. Avaa luukku ja ota pyykki ulos.

End

Jos et sammuta kuivausrumpua ohjelman loppumisen jälkeen, rumppu pyörittää silloin tällöin seuraavien 10 minuutin aikana ohjelman loppumisen jälkeen pyykin rypistymisen vähentämiseksi. Energian säästämiseksi kuivausrumpu kytkeytyy pois päältä automaattisesti noin neljänneksi ohjelman päättymisen jälkeen.

### 8. VESISÄILIÖN TYHJENTÄMINEN / LUUKUN SIHDIN PUHDISTAMINEN / ALASIHDIN PUHDISTAMINEN

Katso tiedot kohdasta PUHDISTUS JA HUOLTO.

# VINKIT JA VIHJEET

Noudata pyykin pesumerkintöjä; varmista, että tekstiilit voidaan kuivattaa kuivausrummussa.

## PESUMERKINNÄT

Pisteet ilmoittavat tekstiilien kuivauslämpötilan.



Normaali lämpötila



Alhaisempi lämpötila



Ei saa rumpukuivata

## TYHJENNÄ KAIKKI TASKUT

Kolikoiden tai avainten kaltaiset esineet saattavat vahingoittaa pyykkejä sekä rumpua.

# SÄÄSTÖVINKKEJÄ

Kuivaa aina täysinä koneellisia; näin käytät energiaa tehokkaammin. Eri ohjelmien enimmäistäyttömäärät on ilmoitettu ohjelmataulukossa.

Jos haluat lyhentää kuivausaikaa, varmista, että pyykki lingotaan pesuohjelman suurimmalla mahdollisella linkousnopeudella. Tämä vähentää pyykin kosteutta.

# KULUTUSTIEDOT

*Kotikäytössä arvot saattavat poiketa annetuista tiedoista, sillä nämä seikat riippuvat pääasiassa pyykin kosteuspitoisuudesta.*

















| Ohjelma                        | Täyttö (kg) | Linkousnopeus (rpm) | Kosteus (%) | Energiankulutus (kWh) | Kuivausaika (min) |
|--------------------------------|-------------|---------------------|-------------|-----------------------|-------------------|
| <b>EKO-PUUVILLA *</b>          | 7           | 1000                | 60          | 2,15                  | 171               |
|                                | 3,5         | 1000                | 60          | 1,20                  | 100               |
| <b>EKO-PUUVILLA</b>            | 7           | 800                 | 70          | 2,47                  | 181               |
|                                | 7           | 1400                | 50          | 1,73                  | 137               |
| <b>SILITYSKUIVA PUUVILLA</b>   | 7           | 800                 | 70          | 1,95                  | 158               |
|                                | 7           | 1000                | 60          | 1,75                  | 135               |
|                                | 7           | 1400                | 50          | 1,55                  | 119               |
| <b>KAAPPIKUIVAT TEKOKUIDUT</b> | 3,5         | 1000                | 40          | 0,78                  | 65                |

\*Energiatehomerkissä mainitut ohjelmat / Asetus 392/2012/EU  
Arvot perustuvat ohjelman oletusasetukseen, puhtaan luukun ja alasihdin kanssa. Kulutustestejä varten luukun sihti ja alasihti on puhdistettava jokaisen jakson jälkeen.

Energiankulutus ja kuivausaika saattavat poiketa yllä olevista arvoista. Ne riippuvat asunnossa vallitsevista käyttöolosuhteista (kuten jännitevaihteluista, tekstiilyhdistelmästä, tekstiilien kosteudesta linkouksen jälkeen, täyttömäärästä).

Arvot on määritetty eurooppalaisen standardin 61121 mukaisesti ja ne viittaavat ohjelman oletusasetukseen; asetusten muuttaminen vaikuttaa myös kulutustietoihin.

# OHJELMATAULUKKO

| Ohjelma  | Pesumerkinnät   | Max. täyttö   | Lisätoiminnot   |   |   |  |   |   |
|--|---|---|---|---|---|--|---|---|
|  |   |   | Rapid / Pika<br> | Gentle / Hellävarainen<br> | Rumm. suunnanvaihto / Drum reverse<br> | Anti-crease / Rypistymisen esto<br> | Dry finishing / Kuivauksen viimeistely<br><br><br> |   |
| Cotton / Puuvilla  | Extra dry / Erittäin kuiva  |    | maks.   | ✓   | ✓   | ✓  | ✓   | ✓ |
|  | Cupboard dry / Kaappikuiva  |   |   | ✓   | ✓   | ✓  | ✓   | ✓ |
|  | Iron dry / Silityskuiva   |   |   | ✓   | ✓   | ✓  | ✓   | ✓ |
| ECotton / Puuvilla                  |    | maks.   | ✓   | ✓   | —   | ✓  | ✓   |   |
| Synthetics / Tekokuidut  | Extra dry / Erittäin kuiva  |  | 3,5   | —   | ✓   | ✓  | ✓   | ✓ |
|  | Cupboard dry / Kaappikuiva  |   |   | —   | ✓   | ✓  | ✓   | ✓ |
|  | Iron dry / Silityskuiva   |   |   | —   | ✓   | ✓  | ✓   | ✓ |
| Mixed / Sekapyykki   |  | 3,0   | —   | ✓   | ✓   | ✓  | ✓   |   |
| Wool finish / Villan viimeistely  |  | 1,0   | —   | —   | —   | —  | —   |   |
| Big items / Suurikokoiset  |  | 3,0   | —   | —   | ✓   | ✓  | —   |   |
| Drying time / Kuivausaika  |  | maks.   | —   | —   | —   | ✓  | —   |   |

✓ Valittavissa / lisävalinta

— Ei valittavissa / käytettävissä

# OHJELMAT

Varmista, että tekstiilit voidaan kuivattaa kuivausrummussa. Ks. kohta **VINKIT JA VIHJEET** / Pesumerkinnät.

## ECO COTTON / EKO-PUUVILLA



Normaalimärkien puuvillatekstiilien kuivaamiseen.  
Puu villan yleisohjelma, sopii normaalin märän puuvillapyykin kuivaukseen. Energiatohokkain ohjelma puuvillapyykin kuivaukseen.  
Energiatohomerkin arvot perustuvat tähän ohjelmaan.

## COTTON / PUUVILLA

Puuvillapyykin kuivaukseen.

## SYNTHETICS / TEKOKUIDUT

Tekokuiduista valmistettujen tekstiilien kuivaukseen.

## MIXED / SEKAPYYKKI

Puuvillasta, pellavasta, tekokuiduista sekä niiden sekoituksista valmistettujen tekstiilien kuivaukseen.

## WOOL FINISH / VILLAN VIIMEISTELY

Villaisten tekstiilien ilmakeuhkausprosessin viimeistely. Villavaatteista tulee kuohkeita ja pehmeitä.

## BIG ITEMS / SUURIKOKOISET

Suurikokoisten tekstiilien, kuten esimerkiksi makuupussien, huopien ja vastaavien kuivaukseen.

## DRYING TIME / KUIVAUSAIKA

Kuivausohjelma, jonka kesto on rajoitettu. Valitse ohjelman kestoksi 15, 30, 60 tai 90 minuuttia.

Kaikille kuivausrummussa kuivattaville kankaille. Sopii myös lyhyen, 15 minuuttia kestävästä lisäkuivausjakson lisäämiseen ohjelman loppumisen jälkeen.

# LISÄVALINNAT, TOIMINNOT JA ILMAISIMET

Tarkista ohjelmataulukosta mitkä lisätoiminnot ovat käytettävissä valitun ohjelman kanssa.

## LISÄTOIMINNOT



### Rapid / Pika

Kuivaa nopeammin.



### Gentle / Hellävarainen

Alhaisemman kuivauslämpötilansa ansiosta käsittelee tekstiilejä hellävaraisemmin.



### Drum reverse / Rumm. suunnanvaihto

Vähentää rypistymistä lisäämällä rummun suunnanvaihtovaiheita ohjelman aikana.



### Anti-crease / Rypistymisen esto

Auttaa estämään pyykkien rypistymistä, jos pyykkiä ei pystytä tyhjentämään heti ohjelman loputtua. Kuivausrumpu alkaa pöyhiä tekstiilejä säännöllisin väliajoin muutama minuutti ohjelman päättymisen jälkeen. Pöyhintä jatkuu noin 12 tuntia ohjelman päättymisen jälkeen. Voit pysäyttää sen koska vain sammuttamalla kuivausrummun kiertämällä ohjelman valitsimen asentoon Off/0.

### Dry finishing / Kuivauksen viimeistely

Mahdollistaa kuivaustason hienoisien muuttamisen ohjelman lopussa pidentämällä tai lyhentämällä ohjelman kestoa.

}} hieman kuivempi

● keskikuiva

{ hieman kosteampi

RAPID- JA GENTLE-VAIHTOEHTOJA EI VOIDA YHDISTÄÄ

## TOIMINNOT



### Start delay / Viivästetyn käynnistyksen

Siirtää ohjelman käynnistymisen myöhempään ajankohtaan.

Ajastus voidaan säätää 12 tuntiin asti.

- Valitse pesuohjelma ja lisätoiminnot.
- Paina *Start delay / Viivästetyn käynnistyksen -painiketta* useamman kerran kunnes haluttu viiveaika tulee näkyviin näytölle.
- Paina *käynnistys-/taukopainiketta* - näytössä näytetään viiveen laskenta ohjelman käynnistykseen asti. Viivästetyn käynnistyksen symboli näytöllä vilkkuu ja *Start / Pause -painike* syttyy. Pumpun käyttöönoton yhteydessä voi kuulua ääni.
- Kun ajastettu viiveaika on kulunut loppuun, kuivausrumpu käynnistyy automaattisesti. Ohjelman käynnistytessä näyttö osoittaa ohjelman jäljellä olevan ajan.

*Start delay / Viivästetyn käynnistyksen peruuttaminen*

- Kierrä ohjelman valitsin kohtaan Off/0 tai jonkin toisen ohjelman kohdalle.



### Key lock 3 sec / Näppäinlukko 3 sec

Ohjauspaneelin painikkeiden ja nupin lukitsemiseksi vahingossa tapahtuvan käytön estämiseksi.

Painikkeiden ja valitsimen lukitseminen:

- On valittava jokin ohjelma.
- Paina *Key lock 3 sec / Näppäinlukko 3 sec -painiketta* ja pidä sitä painettuna kunnes näytölle tulee avainta esittävä symboli. Nyt nappi ja näppäimet ovat lukittuja. Kun näppäinlukitus on käytössä, ainoa mahdollinen toiminto on kuivausrummun sammuttaminen kääntämällä ohjelman valitsin Off/0-asentoon. Jos kytket kuivausrummun päälle uudelleen valitsemalla jonkin ohjelman, näppäinlukko pysyy päällä, kunnes avaat sen lukituksen.

Painikkeiden ja valitsimen lukituksen avaaminen:

- Paina *Key lock 3 sec / Näppäinlukko 3 sec -painiketta* ja pidä sitä painettuna kunnes näytöllä oleva avainta esittävä symboli sammuu.

## OSOITTIMET

### Vianilmaisimet:

#### Water tank / Vesisäiliö

(=> tyhjennä vesisäiliö)

#### Bottom filter / Alasuodatin

(=> puhdista alasuodatin).

#### Door filter / Luukun suodatin

(=> puhdista luukun suodatin)

Jos vikoja ilmenee, katso **KÄYTTÖ- JA HUOLTO-OPPAASTA** kohta **VIANMÄÄRITYS**.

### Ohjelman etenemisen ilmaisim

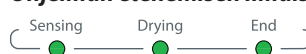

Näyttää ohjelman nykyisen vaiheen (sensing / drying / end).

### Anticrease / Rypistymisen esto

Ilmoittaa, että kuivausrumpu on ohjelman loppumista seuraavassa pöyhimisvaiheessa, jonka tarkoituksena on estää pyykin rypistymistä (ks. PÄIVITTÄINEN KÄYTTÖ / 7 sekä LISÄVALINNAT, TOIMINNOT JA ILMAISIMET / Anti-crease).

# PUHDISTUS JA HUOLTO

## VAROITUS

Kytke kuivausrumpu pois päältä ja irrota pistoke ennen kuin ryhdyt mihinkään puhdistus- tai huoltotoimenpiteisiin.

Noudata varovaisuutta, sillä vesisäiliön vesi saattaa olla vielä kuumaa.

### • Tyhjennä vesisäiliö jokaisen kuivausjakson jälkeen

Pidä kiinni kahvasta ja vedä vesisäiliö varovaisesti ulos. Pitele täyttä vesisäiliötä kummallakin kädellä. Tyhjennä vesi ja aseta säiliö takaisin työntämällä sen paikalleen. Varmista, että se on kunnolla paikallaan.

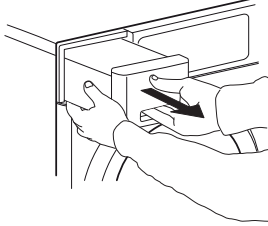

### • Puhdista luukun sihti jokaisen kuivausjakson jälkeen

Avaa luukku ja irrota luukun sihti ylöspäin vetämällä.

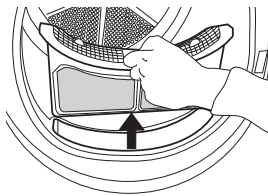

Avaa luukun sihti painiketta painamalla. Poista sen sisällä oleva nukka. Sulje sihti ja laita sen uudelleen paikalleen oikeassa suunnassa siten, että se täyttää sihtitilan.

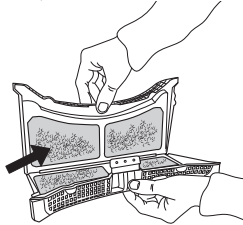

### • Puhdista alasihti noin viiden käyttökerran välein

Avaa alaluukku. Tartu kahvaan ja vedä alasihti ulos.

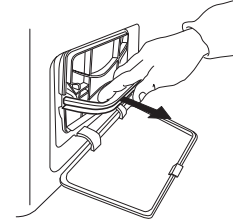

Irrota alasihtistä vaahtomuovi puhdistusta varten. Puhdista sihdin vaahtomuovi sekä itse sihti käsin tai juoksevalla vedellä. Älä pese vaahtomuovia pesukoneessa. Puristele vaahtomuovi kuivaksi. Älä laita sitä alasihtiin vettä tippuvana.

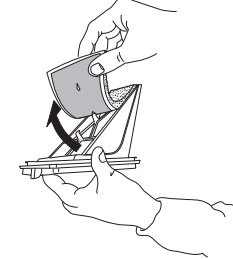

Kiinnitä vaahtomuovi alasihtiin. Puhdista kuivausrummun sihtitila kostealla liinalla tai varovasti pölynimurilla. Laita alasihti uudelleen paikalleen. Taputa sihdin kahva alas ja sulje alaluukku.

## TUOTESELOSTE

 [www](http://www.docs.whirlpool.eu) Laitteen tuoteseloste energiankulutusta koskevina tietoina on ladattavissa Whirlpoolin sivustolta osoitteesta [docs.whirlpool.eu](http://docs.whirlpool.eu)

## KUINKA SAAT KÄYTTÖ- JA HUOLTO-OPPAAN

 [www](http://www.docs.whirlpool.eu) Lataa Käyttö- ja huolto-opas sivustolta [docs.whirlpool.eu](http://docs.whirlpool.eu) (voit käyttää tätä QR-koodia), ilmoittamalla tuotteen kaupallisen koodin.

> Vaihtoehtoisesti voit ottaa yhteyttä huoltopalveluun



## YHTEYDEN OTTAMINEN HUOLTOPALVELUUN

Yhteydenottoa koskevat tiedot on ilmoitettu takuuvihkosessa. Kun otat yhteyttä huoltopalveluun, ilmoita samassa yhteydessä tuotteen tunnustekilvessä olevat koodit.

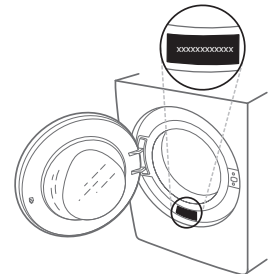

400010880468

Painettu Italiassa





# DAGLIG REFERANSE VEILEDNING



## MANGE TAKK FOR AT DU HAR KJØPT ET WHIRLPOOL PRODUKT

For å motta mer utfyllende hjelp og støtte, vennligst registrer produktet ditt ved [www.whirlpool.eu/register](http://www.whirlpool.eu/register)



Du kan laste ned Sikkerhetsinstruksene og Bruk og vedlikeholdsveiledningen ved å besøke vårt nettsted [docs.whirlpool.eu](http://docs.whirlpool.eu) og ved å følge instruksene bakerst i dette heftet.



**Før du tar apparatet i bruk, må du lese veiledningen Helse og sikkerhet.**

## PRODUKT BESKRIVELSE

### APPARATET

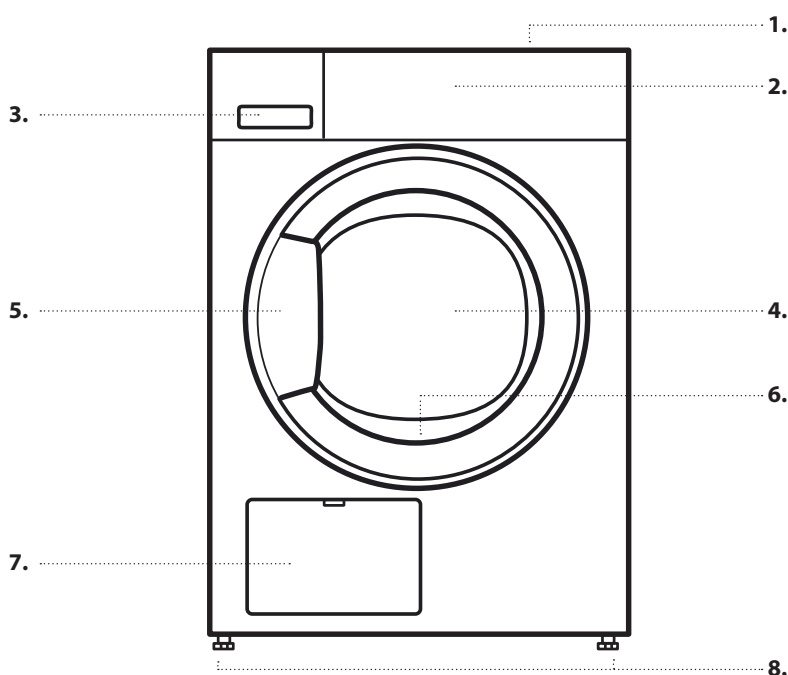

1. Topplate
2. Kontrollpanel
3. Vanntank
4. Dør
5. Dørhåndtak
6. Dørfilter (bak døren)
7. Bunnfilter (bak klaff)
8. Justerbare føtter (4)

### KONTROLLPANEL

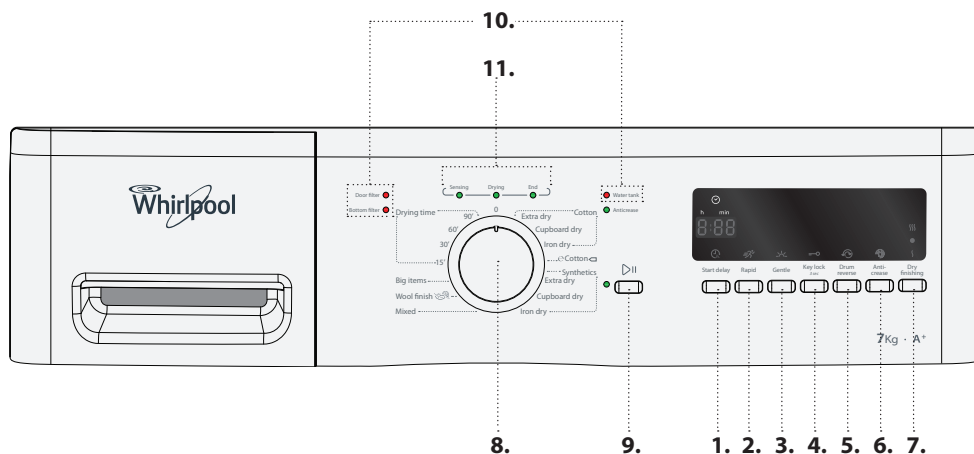

1. Start delay / Utsatt start funksjon
2. Rapid / Hurtig opsjon
3. Gentle / Skånsom opsjon
4. Key lock 3 sec / Tastelås 3 sec
5. Drum reverse / Retn.skift trommel opsjon
6. Anti-crease / Anti-skrukking opsjon
7. Dry finishing / Tørkenivå opsjon
8. Programvelger
9. Start / Pause knapp
10. Feilindikatorer
11. Programsekvens indikator

---

# FØRSTE GANGS BRUK

---

## FØR DU BRUKER TØRKETROMMELEN

### KONTROLLER TØMMESLANGE OG VANNTANK

Påse at tømme­slan­gen bak på tørketromme­len er riktig festet, enten til tørketromme­lens vanntank (se bildet), eller til husholdningens kloakksystem (se Installasjonsveiledningen).

Påse også at vanntanken er riktig innført.

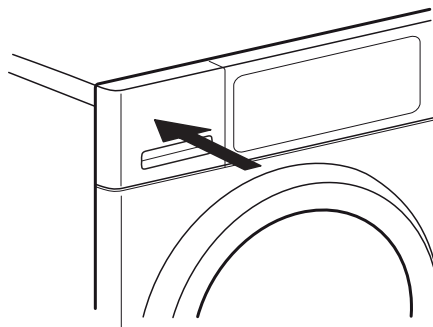
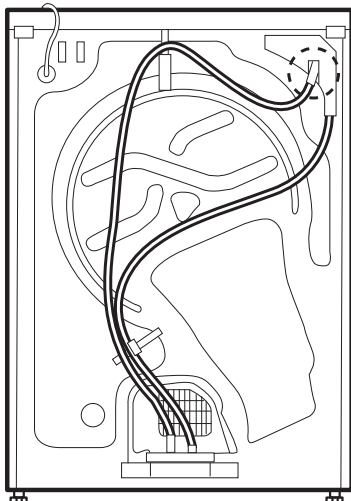

# DAGLIG BRUK

Se Veiledningen for Bruk og Pleie for ytterligere detaljer vedrørende funksjoner / se siste side for informasjon om hvordan få tak i Veiledningen for Bruk og Vedlikehold

## ⚠ ADVARSEL

**Påse at ingen lightere eller fyrstikker blir liggende i klesvasken.**

**Påse at klesvasken ikke er fuktet med lett antennelig væsker.**

### 1. LEGG I TØY

Gjør klart tøyet i henhold til anbefalingene i avsnittet «TIPS OG RÅD».

Påse at lommene er tomme, festelementene er lukket og at bånd er knyttet sammen.



Åpne døren og legg inn tøyet. Følg angivelsene for maksimal last som gis i **PROGRAMOVERSIKTEN**.



### 2. LUKK DØREN

Pass på at tøy ikke sitter noe fast mellom glassdøren og dørfilteret.



Lukk døren slik at du hører klikket når den stenges.

### 3. STILL INN ØNSKET PROGRAM

Vri på knotten for å velge ønsket program.

Default-programmets varighet vises på display.

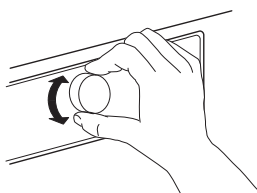

Du vil finne ytterligere informasjon med hensyn til programmene i **PROGRAMOVERSIKTEN**.

#### Velg opsjoner om nødvendig

Dersom du ønsker å velge ekstra opsjoner, trykk ned den aktuelle knappen - symbolet på display vil lyse.

Se seksjonen **OPSJONER, FUNKSJONER OG INDIKATORER** for ytterligere informasjon.

### 4. START PROGRAM

Trykk knappen for *Start/Pause*; indikatoren ved siden av knappen tennes. Tørkeprosessen starter.

Det resterende programmets varighet vises på display. Den kan omberegnes og tilpasses mens programmet er under utførelse. I løpet av disse fasene, kommer en fasetegning til syne på display.

### 5. SKIFT INNSTILLINGENE VED ET PROGRAM UNDER UTFØRELSE, DERSOM DET ER NØDVENDIG

For å endre innstillingene til et pågående program eller starte en utsettelse:

- trykk *Start/Pause* for å sette det løpende programmet i pause
- endre innstillingene dine
- trykk *Start/Pause* igjen for å fortsette programmet.

### 6. RESET ET PROGRAM SOM ER I GANG, VED BEHOV

Vri programvelgeren på Off/0.

#### ⚠ ADVARSEL

Åpne døren øyeblikkelig og ta ut tøyet slik at varmen som eventuelt måtte befinne seg i det sprer seg.

### 7. SLÅ AV TØRKETROMMELEN ETTER AT PROGRAMMET ER AVSLUTTET

På slutten av programmet, kommer „End“ til syne på display. Vri programvelgeren på Off/0 for å slå av tørketrommelen. Åpne døren og ta ut klesvasken din.

End

Dersom du ikke slår av tørketrommelen ved programslutt, vil tørketrommelen rotere fra tid til annen de neste 10 minuttene etter at programmet er avsluttet, for å hindre at tøyet skrukker seg. Ca. et kvarter etter at programmet er avsluttet slår tørketrommelen seg av automatisk for å spare energi.

### 8. TØM VANNTANKEN / GJØR RENT DØRENS FILTER / GJØR RENT BUNNFILTERET

Se seksjonen **PLEIE OG VEDLIKEHOLD**.

# HINT OG TIPS

Respekter vaskeanvisningene på tøyet; påse at det er egnet for tørking i tørketrommel.

## TØM ALLE LOMMER

Gjenstander som mynter og nøkler kan skade tøyet og trommelen.

## VASKEANVISNINGER

Prikkene indikerer temperaturgraden ved tørking av tøyet.



Normal temperatur



Redusert temperatur



Må ikke tørkes i tørketrommel

# SPARETIPS

Tørk alltid en full last; dette optimerer relativt energiforbruk. Maksimal maskinlast for de forskjellige programmene er indikerte i programoversikten.

For å redusere tørketiden, sørg for at tøyet roteres med vaskeprogrammets maksimale sentrifugeringshastighet. Dette reduserer innholdet av fuktighet i tøyet.

# DATA MED HENSYN TIL FORBRUK

Dataene kan være forskjellige i ditt hjem, først og fremst skyldes dette fuktighetsnivået i tøyet.

















| Program            | Last (kg) | Sentrifugeringshastighet (rpm) | Fuktighet (%) | Energiforbruk (KWT) | Tørketid (min) |
|--------------------|-----------|--------------------------------|---------------|---------------------|----------------|
| ØKO BOMULL*        | 7         | 1000                           | 60            | 2,15                | 171            |
|                    | 3,5       | 1000                           | 60            | 1,20                | 100            |
| ØKO BOMULL         | 7         | 800                            | 70            | 2,47                | 181            |
|                    | 7         | 1400                           | 50            | 1,73                | 137            |
| BOMULL STRYKETØRT  | 7         | 800                            | 70            | 1,95                | 158            |
|                    | 7         | 1000                           | 60            | 1,75                | 135            |
|                    | 7         | 1400                           | 50            | 1,55                | 119            |
| SYNTETISK SKAPTØRT | 3,5       | 1000                           | 40            | 0,78                | 65             |

\*Referanseprogrammer for Energimerking/Forordning 392/2012/EU Verdien er basert på innstilling av standardprogram, med rent dør- og bunnfilter. Ved forbrukertester må dør- og bunnfilter gjøres rene etter hver syklus.

Energiforbruket og tørketidene kan variere i forhold til verdiene ovenfor. De avhenger av driftsforholdene hjemme hos deg (som variasjoner i spenning, blanding av tekstiler, tekstilenes fuktighet etter sentrifugering, last volum).

Verdiene er fastsatte i henhold til Europeisk Norm 61121 og referer seg til innstilling av standardprogrammet; endring av innstillingen har også innvirkning på dataene vedrørende energiforbruket.

# PROGRAMOVERSIKT

| Program   |                         | Vaskeanvisninger  | Maks. last | Opsjoner   |   |  |   |  |
|---|-------------------------|---|------------|--|---|--|---|--|
|   |                         |   |            | Hurtig / Hurtig<br> | Gentle / Skånsom<br> | Drum reverse / Retn.skift trommel<br> | Anti-crease / Anti-skrugging<br> | Dry finishing / Tørkenivå<br><br><br> |
| Cotton / Bomull   | Extra dry / Ekstra tørt |    | maks       | ✓  | ✓   | ✓  | ✓   | ✓  |
|   | Cupboard dry / Skaptørt |   |            | ✓  | ✓   | ✓  | ✓   | ✓  |
|   | Iron dry / Stryketørt   |   |            | ✓  | ✓   | ✓  | ✓   | ✓  |
| eCotton / Bomull                       |                         |    | maks       | ✓  | ✓   | —  | ✓   | ✓  |
| Synthetics / Syntetisk  | Extra dry / Ekstra tørt |   | 3,5        | —  | ✓   | ✓  | ✓   | ✓  |
|   | Cupboard dry / Skaptørt |   |            | —  | ✓   | ✓  | ✓   | ✓  |
|   | Iron dry / Stryketørt   |   |            | —  | ✓   | ✓  | ✓   | ✓  |
| Mixed / Blandet   |                         |  | 3,0        | —  | ✓   | ✓  | ✓   | ✓  |
| Wool finish / Avsluttende pleie ull  |                         |  | 1,0        | —  | —   | —  | —   | —  |
| Big items / Store plagg   |                         |  | 3,0        | —  | —   | ✓  | ✓   | —  |
| Drying time / Tørketid  |                         |  | maks       | —  | —   | —  | ✓   | —  |

✓ Valgbar / Valgfri

— Ikke valgbar/Anvendelig

---

# PROGRAMMER

---

Forsikre deg om at tøyet ditt er egnet til tørking i tørketrommel. Se **HINT OG TIPS** / Merke med vaskeanvisninger.

## ECO COTTON / ØKO BOMULL



For tørking av normalt vått bomullstøy.  
Standard bomullsprogram, egnet til å tørke vanlig, vått bomullstøy.  
Dette er det mest effektive programmet med hensyn til energiforbruk ved tørking av bomullstøy.  
Verdiene på Energimerket er basert på dette programmet.

---

## COTTON / BOMULL

For tørking av bomullstøy.

---

## SYNTHETICS / SYNTETISK

For tørking av tøy fremstilt av syntetiske fibrer.

## MIXED / BLANDET

For tørking av blandet tøy fremstilt av bomull, lin, syntetiske fibre og blandingsstoffer.

---

## WOOL FINISH / AVSLUTTENDE PLEIE ULL

For å avslutte luft-tørkingsprosessen av ullplagg. Ullstoff blir loete og glatte.

---

## BIG ITEMS / STORE PLAGG

For å tørke store plagg, som soveposer, tepper osv.

---

## DRYING TIME / TØRKETID

Tidsbegrenset tørkeprogram. Velg programvarighet på 15, 30, 60 eller 90 minutter.

For alle stoffer som passer for tørking i tørketrommel. Også egnet for å tilføre en kort tørkefase på 15 minutter etter programmets slutt.

# OPSJONER, FUNKSJONER OG INDIKATORER

Se programoversikten for å sjekke hvilke opsjoner som er tilgjengelige for det valgte programmet.

## OPSJONER



### Rapid / Hurtig

Aktiverer raskere tørking.



### Gentle / Skånsom

Aktiverer en mildere behandling av tøyet ved å redusere tørketemperaturen.



### Drum reverse / Retn.skift trommel

Reduserer krølling ved å øke fasene hvor trommelen roterer i motsatt retning mens programmet pågår.



### Anti-crease / Anti-skrukking

Hjelper deg å hindre skrukking dersom du ikke kan ta det ut av trommelen rett etter at programmet er avsluttet. Tørketrommelen starter rotasjonen av tøyet med jevne mellomrom i fem minutter etter programmets slutt. Denne rotasjonen vil vare i omtrent 12 timer etter at programmet er avsluttet. Du kan stanse til enhver tid ved å slå av tørketrommelen ved å vri programvelgeren til posisjonen Off/0.

### Dry finishing / Tørkenivå

Gjør det mulig med små endringer i tørrhetsnivået på slutten av programmet ved å forlenge eller forkorte programmets varighet.

}}}} litt tørrere

● standard tørrhet

{ litt mer fuktig

OPSJONENE RAPID OG GENTLE KAN IKKE KOMBINERES

## FUNKSJONER



### Start delay / Utsatt start

Flytter programmets start til et senere tidspunkt. Velg en utsettelse på inntil 12 timer.

- Velg program og opsjoner.
- Trykk på knappen *Start delay / Utsatt start* gjentatte ganger helt til indikatoren for ønsket utsettelse vises på display.
- Trykk *Start / Pause* - display viser nedtellingen for utsettelsen helt til programmet starter. Symbolet for start delay blinker og *Start / Pause knappen* tennes. En lyd når pumpen starter kan inntreffe.
- Tørketrommelen vil starte automatisk når tiden for utsettelse er over. Ved programstart viser display hvor lang tid som gjenstår av programmet.



For å slette *Start delay / Utsatt start*

- Vri programvelgeren på posisjonen for Off/0, eller til et annet program.

### Key lock 3 sec / Tastlås 3 sec

For å låse knappene og vribryteren på av kontrollpanelet mot uønskede inngrep.

For å låse knappene og vribryteren:

- Et program må velges.
- Trykk og hold nede *knappen Key lock 3 sec / Tastlås 3 sec* helt til nøkkelsymbolet tennes på display. Vribryteren og tastene er nå låst.

Når tastsperreren er aktivert, er det kun mulig å slå av tørketrommelen ved å vri programvelgeren til posisjonen Off/0.

Hvis du slår vaskemaskinen på igjen ved å velge et program, vil tastsperreren fortsatt være aktiv til du låser den opp.

For å låse opp knappene og vribryteren:

- Trykk og hold nede *knappen Key lock 3 sec / Tastlås 3 sec* helt til nøkkelsymbolet på display slukkes.

## INDIKATORER

### Feilindikatorer:

#### Water tank / Vanntank

(=> tøm vanntank)

#### Bottom filter / Bunnfilteret

(=> gjør rent bunnfilteret).

#### Door filter / Dørfilteret

(=> gjør rent dørfilteret)

Dersom det oppstår feil, se seksjonen **FEILSØKING** i **VEILEDNINGEN FOR BRUK OG VEDLIKEHOLD**.

### Programsekvens indikator



Viser den aktuelle programfasen (sensing / drying / end).

### Anticrease / Anti-skrukking

Viser at tørketrommelen er i fasen hvor trommelen roterer etter programslutt, for å unngå at tøyet krøller seg (se DAGLIG BRUK/ 7., OPSJONER, FUNKSJONER OG INDIKATORER / Anti-crease).

# PLEIE OG VEDLIKEHOLD

## ⚠ ADVARSEL

Slå av tørketrommelen og ta ut støpselet før du utfører renhold eller vedlikehold.

Forsiktig, vannet i vanntanken kan fortsatt være varmt.

### • Tøm vanntanken etter hver tørkesyklus

Hold i håndtaket og tøm forsiktig vanntanken. Hold den fulle vanntanken med begge hendene. Tøm ut vannet og sett beholderen tilbake på plass ved å skyve den helt inn. Påse at den er satt riktig på plass.

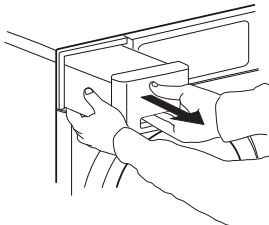

### • Gjør rent dørfilteret etter hver tørkesyklus

Åpne døren og fjern dørfilteret ved å dra det oppover.

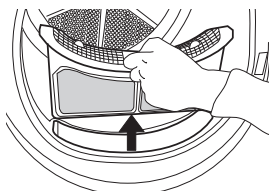

Trykk på knappen for å åpne dørfilteret. Fjern tråd- eller papirbiter på innsiden. Lukk filteret og sett det på plass igjen i riktig retning, slik at det er fullstendig integrert i filterkammeret.

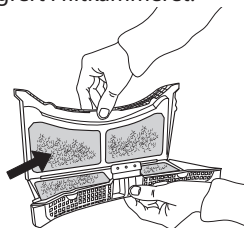

### • Gjør rent bunnfilteret etter omtrent hver femte tørkesyklus

Åpne bunnklaffen. Hold håndtaket og dra ut bunnfilteret.

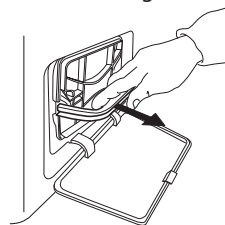

Fjern skummet fra bunnfilteret, for å gjøre det rent. Gjør filterskummet og filteret rent for hånd eller under rennende vann. Vask ikke filterskummet i vaskemaskinen. Vri filterskummet. Sett ikke på plass bunnfilteret dersom det er dryppende vått.

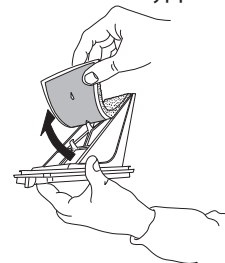

Fest filterskummet til bunnfilteret. Rengjør filterkammeret på tørketrommelen med en fuktig klut eller forsiktig med en støvsuger. Sett bunnfilteret på plass igjen. Slå ned filterhåndtaket og lukk bunnklaffen.

## PRODUKTSPEISIFISERING

📄 [www](http://www.whirlpool.eu) Produktkortet med energiforhold for dette produktet kan lastes ned fra nettstedet til Whirlpool [docs.whirlpool.eu](http://docs.whirlpool.eu)

## HVORDAN OPPNÅ BRUK OG VEDLIKEHOLDSVEILEDNINGEN

> 📄 [www](http://www.whirlpool.eu) Last ned Bruk og vedlikeholdsveiledningen fra vår hjemmeside [docs.whirlpool.eu](http://docs.whirlpool.eu) (du kan bruke denne QR-koden), for å spesifisere produktets kommersielle kode.



> Alternativt, ta kontakt med vår Kunde-service

## VED Å KONTAKTE VÅR KUNDE-SERVICE

Du kan finne kontaktinformasjon i garantiheftet. Når du kontakter vår Kunde-service, vennligst oppgi kodene du finner på produktets identifikasjonsskilt.

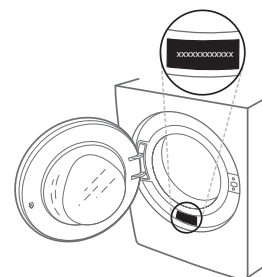

400010880468

Trykt i Italia





# DAGLIG INFORMATIONSBOK



## TACK FÖR ATT DU VALDE ATT KÖPA EN PRODUKT FRÅN WHIRLPOOL

För en mer omfattande hjälp och service, registrera din produkt på [www.whirlpool.eu/register](http://www.whirlpool.eu/register)



Du kan ladda ner säkerhetsinstruktionerna och handboken Användning och skötsel genom att besöka vår webbsida [docs.whirlpool.eu](http://docs.whirlpool.eu) och följa instruktionerna på baksidan av detta häfte.



**Innan apparaten används ska man noga läsa igenom handboken Hälsa och säkerhet.**

## PRODUKTBESKRIVNING

### APPARAT

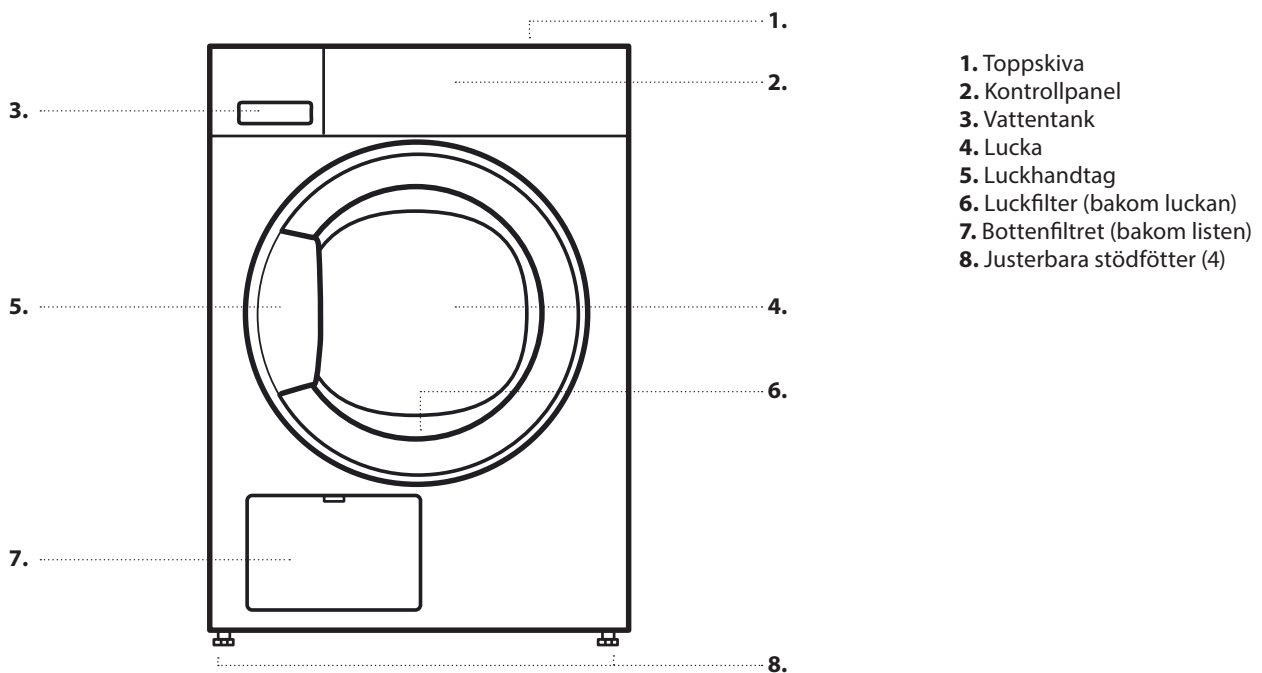

1. Toppskiva
2. Kontrollpanel
3. Vattentank
4. Lucka
5. Luckhandtag
6. Luckfilter (bakom luckan)
7. Bottenfiltret (bakom listen)
8. Justerbara stödfötter (4)

### KONTROLLPANEL

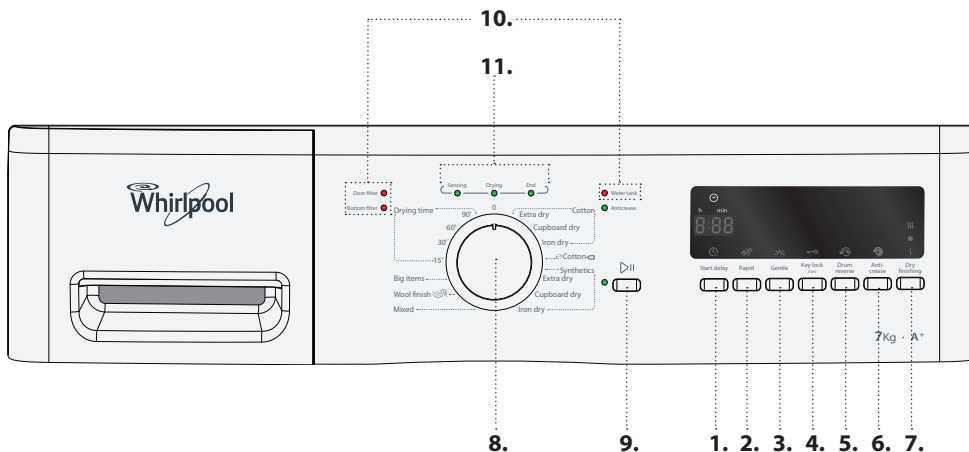

1. Funktionen Start delay / Fördrojd start
2. Alternativ Rapid / Snabb
3. Alternativ Gentle / Skonsam
4. Key lock 3 sec / Knappspärr 3 sec
5. Alternativ Drum reverse / Omvänd trumma
6. Alternativ Anti-crease / Strykfritt
7. Alternativ Dry finishing / Torknivå
8. Programväljare
9. Start / Pause-knapp
10. Felindikatorer
11. Indikering för programsekvens

---

# FÖRSTA ANVÄNDNINGEN

---

## INNAN TORKTUMLAREN ANVÄNDS

### KONTROLLERA TÖMNINGSSLANGEN OCH VATTENTANKEN

Se till att tömningsslangen på baksidan av torktumlaren är korrekt fastsatt, antingen till torkarens vattentank (se bilden) eller till ditt avloppssystem hemma (se Installationsguiden).

Se även till att vattentanken är korrekt insatt.

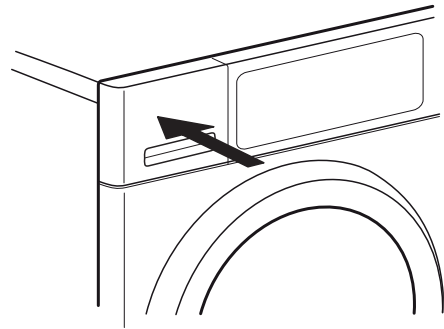
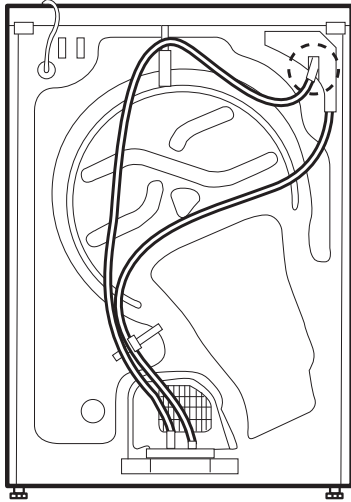

# DAGLIG ANVÄNDNING

Se Användning och skötsel för ytterligare information om funktionerna. Se sista sidan för information om hur du får tag på handboken Användning och skötsel

## ⚠ VARNING

Se till att inga tändare eller tändstickor ligger kvar i tvätten.

Se till att tvätten inte är indräckt i brandfarliga vätskor.

### 1. LÄGG IN TVÄTTEN

Förbered din tvätt enligt rekommendationerna i avsnittet **RÅD OCH TIPS**.

Försäkra dig om att alla fickor är tomma, alla fästen stängda och alla band knutna.



Öppna luckan och lägg in tvätten. Observera de maximala tvättmängderna som anges i **PROGRAMÖVERSIKT**.



### 2. STÄNG LUCKAN

Se till att tvätten inte fastnar mellan glasluckan och luckans filter.



Stäng luckan tills ett klickande stängningsljud hörs.

### 3. STÄLL IN ÖNSKAT PROGRAM

Vrid ratten för att välja önskat program.

Programmets standardtid visas på displayen.

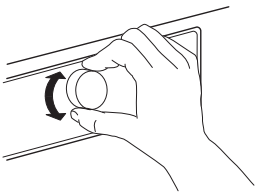

Du hittar mer information om programmen i **PROGRAMÖVERSIKT**.

#### Välj alternativ om nödvändigt

Om du vill välja extra alternativ, tryck på motsvarande knapp. Symbolen på displayen tänds.

Se avsnittet **ALTERNATIV, FUNKTIONER OCH INDIKATORER** för ytterligare information.

### 4. STARTA PROGRAMMET

Tryck på knappen *Start/Paus*. Lampan intill knappen tänds. Torkningsprocessen startar.

Återstående programtid visas på displayen. Den kan omberäknas och anpassas under programmets gång. Under tiden visas en animering på displayen.

### 5. ÄNDRA INSTÄLLNINGARNA I DET GÄLLANDE PROGRAMMET OM NÖDVÄNDIGT

För att ändra inställningarna i ett pågående eller fördröjt program:

- Tryck på *Start/Pause* för att sätta det pågående programmet i pausläge
- Ändra dina inställningar
- Tryck återigen på *Start/Pause* för att låta programmet fortsätta.

### 6. ÅTERSTÄLLA ETT PÅGÅENDE PROGRAM VID BEHOV

Vrid programväljaren till Off/0.

#### ⚠ VARNING

Öppna luckan och ta genast ut tvätten så att eventuell värme i tvätten försvinner.

### 7. STÄNG AV TORKTUMLAREN EFTER PROGRAMMETS SLUT

I slutet av programmet visas "End" på displayen. Vrid programväljaren till Off/0 för att stänga av torktummlaren. Öppna luckan och ta ut tvätten.

End

Om torktummlaren inte stängs av när programmet är slut kommer trumman att rotera då och då i 10 minuter efter programslutet för att förhindra att tvätten skrynklas. Torktummlaren stängs av automatiskt cirka en kvart efter programmets slut för att spara energi.

### 8. TÖM VATTENTANKEN / RENGÖR LUCKANS FILTER / RENGÖR BOTTENFILTRET

Se avsnittet **SKÖTSEL OCH UNDERHÅLL**.

# RÅD OCH TIPS

Respektera klädvårdsetiketterna för din tvätt; försäkra dig om att de kan torkas i torktumlare.

## KLÄDVÅRDSETIKETTER

Prickarna anger temperaturen för att torktumla tvätten.



Normal temperatur



Låg temperatur



Får inte torktumlas

## TÖM ALLA FICKOR

Föremål som mynt eller nycklar kan skada både din tvätt och trumman.

# SPARTIPS

Torka alltid en full tvättmängd, detta för att optimera energiförbrukningen. Den maximala tvättmängden för olika program anges i programöversikten.

För att minska torktiden, se till att tvätten centrifugeras med maximal centrifugeringshastighet i tvättprogrammet. Det reducerar fukttinnehållet i tvätten.

# FÖRBRUKNINGSDATA

*Dessa data kan vara annorlunda i ditt hem beroende i huvudsak på fukttinnehållet i din tvätt.*

| Program                 | Tvättmängd (Kg) | Centrifugeringshastighet (rpm) | Fuktighet (%) | Energiförbrukning (KWH) | Torktid (min) |
|-------------------------|-----------------|--------------------------------|---------------|-------------------------|---------------|
| <b>EKO BOMULL*</b>      | 7               | 1000                           | 60            | 2,15                    | 171           |
|                         | 3,5             | 1000                           | 60            | 1,20                    | 100           |
| <b>EKO BOMULL</b>       | 7               | 800                            | 70            | 2,47                    | 181           |
|                         | 7               | 1400                           | 50            | 1,73                    | 137           |
| <b>STRYKTORR BOMULL</b> | 7               | 800                            | 70            | 1,95                    | 158           |
|                         | 7               | 1000                           | 60            | 1,75                    | 135           |
|                         | 7               | 1400                           | 50            | 1,55                    | 119           |
| <b>SKÅPTORR SYNTET</b>  | 3,5             | 1000                           | 40            | 0,78                    | 65            |

\*Referensprogram för energietikett / Förordning 392/2012 / EU  
Värdena baseras på programmets standardinställning med rent luckfilter och bottenfilter. För att göra förbrukningstester ska luckfiltret och bottenfiltret rengöras efter varje cykel.

Energiförbrukningen och torktiden kan skilja sig från värdena ovan. De beror på användningsförhållandena i ditt hem (som spänningssvängningar, blandning av textilier, fukt i textilerna efter tumling, tvättmängdens volym).

Värdena bestäms enligt den europeiska normen 61121 och hänvisar till standard programinställningen; bytet av inställningen påverkar även förbrukningsuppgifterna.

# PROGRAMÖVERSIKT

| Program                     |                         | Klädvårdsetiketter | Max last | Alternativ    |                  |                              |                          |                          |
|-----------------------------|-------------------------|--------------------|----------|---------------|------------------|------------------------------|--------------------------|--------------------------|
|                             |                         |                    |          | Rapid / Snabb | Gentle / Skonsam | Drum reverse / Omvänd trumma | Anti-crease / Strykfritt | Dry finishing / Torknivå |
|                             |                         |                    |          |               |                  |                              |                          |                          |
| Cotton / Bomull             | Extra dry / Extra torr  |                    | max      | ✓             | ✓                | ✓                            | ✓                        | ✓                        |
|                             | Cupboard dry / Skåptorr |                    |          | ✓             | ✓                | ✓                            | ✓                        | ✓                        |
|                             | Iron dry / Stryktorr    |                    |          | ✓             | ✓                | ✓                            | ✓                        | ✓                        |
| ☐ Cotton / Bomull ☐         |                         |                    | max      | ✓             | ✓                | —                            | ✓                        | ✓                        |
| Synthetics / Syntetplagg    | Extra dry / Extra torr  |                    | 3,5      | —             | ✓                | ✓                            | ✓                        | ✓                        |
|                             | Cupboard dry / Skåptorr |                    |          | —             | ✓                | ✓                            | ✓                        | ✓                        |
|                             | Iron dry / Stryktorr    |                    |          | —             | ✓                | ✓                            | ✓                        | ✓                        |
| Mixed / Blandat             |                         |                    | 3,0      | —             | ✓                | ✓                            | ✓                        | ✓                        |
| Wool finish / Ylletvätt<br> |                         |                    | 1,0      | —             | —                | —                            | —                        | —                        |
| Big items / Stora Artiklar  |                         |                    | 3,0      | —             | —                | ✓                            | ✓                        | —                        |
| Drying time / Torktid       |                         |                    | max      | —             | —                | —                            | ✓                        | —                        |

✓ Valbar/alternativ

— Inte valbar/tillämplig

---

# PROGRAM

---

Se till att din tvätt kan behandlas i torktumlare. Se **RÅD OCH TIPS** / Klädvårdsetiketterna.

## **ECO COTTON / EKO BOMULL**

För att torka normalvåt bomullstvätt.

Vanligt bomullsprogram. Programmet är lämpligt för att torka normalvåt bomullstvätt. Det är det mest energisnåla programmet för att torka bomullstvätt.

Värdena i energitabellen baseras på detta program.

---

## **COTTON / BOMULL**

För att torka bomullstvätt.

---

## **SYNTHETICS / SYNTETPLAGG**

För att torka tvätt som består av syntetfibrer.

## **MIXED / BLANDAT**

För att torka blandad tvätt av bomull, linne, konstfiber och blandningar av dessa material.

---

## **WOOL FINISH / YLLETVÄTT**

För att slutföra lufttorkningsprocessen av ylletextilier. Ylleplaggen blir fluffiga och mjuka.

---

## **BIG ITEMS / STORA ARTIKLAR**

För att torka stora artiklar som påslakan, filter osv.

---

## **DRYING TIME / TORKTID**

Tidsbegränsat torkprogram. Välj en programtid på 15, 30, 60 eller 90 minuter.

För alla tyg som lämpar sig för torktumling. Även lämplig för att lägga till en ytterligare kort torkfas på 15 minuter efter programmets slut.

# ALTERNATIV, FUNKTIONER OCH INDIKATORER

Se Programöversikten för att kontrollera om det finns tillgängliga alternativ för det valda programmet.

## ALTERNATIV



### Rapid / Snabb

Möjliggör en snabbare torkning.



### Gentle / Skonsam

Möjliggör en mycket mildare behandling av tvätten genom att reducera torkningstemperaturen.



### Drum reverse / Omvänd trumma

Reducerar skrynklor genom att vända om trumman oftare under programmet.



### Anti-crease / Strykfritt

Hjälper till att förebygga skrynklor om du inte kan ta ut tvätten direkt efter programmets slut. Torktummlaren börjar tumla tvätten regelbundet några minuter efter programmets slut. Denna tumling varar i cirka 12 timmar efter programmets slut. Du kan stoppa den när som helst och stänga av torktummlaren genom att vrida programväljaren till läget AV/O.

### Dry finishing / Torknivå

Möjliggör en lätt variation av torrhetsnivån i slutet av programmet genom att förlänga eller förkorta programtiden.

}}}} något mer torr

● standardtorrt

{ något mer fuktigt

ALTERNATIVEN RAPID OCH GENTLE KAN INTE KOMBINERAS

## FUNKTIONER



### Start delay / Fördröjd start

Flyttar programstart till ett senare tillfälle.

Välj en fördröjning på upp till 12 timmar.

- Välj program och alternativ.
- Tryck på knappen *Start delay / Fördröjd start* upprepande tills önskad fördröjning visas på displayen.
- Tryck på *Start / Paus* - displayen visar nedräkningen av fördröjningen tills programmet startar. Symbolen start delay blinkar på displayen och knappen *Start / Paus* tänds. Ett ljud kan höras när pumpen aktiveras.
- När fördröjningstiden har gått startar torktummlaren automatiskt. När programmet startar visar displayen den återstående programtiden.

För att radera *Start delay / Fördröjd start*

- Vrid programväljaren till läget Off/0 eller till ett annat program.



### Key lock 3 sec / Knappspärr 3 sec

För att spärra knapparna och ratten på manöverpanelen mot oönskad användning.

För att låsa knapparna och ratten:

- Ett program måste vara valt.
- Tryck och håll intryckt knappen *Key lock 3 sec / Knappspärr 3 sec* tills nyckelsymbolen tänds på displayen. Ratten och knapparna är nu låsta.

Den enda funktion som kan användas när knapplåset är aktivt är att stänga av torktummlaren genom att vrida programväljaren till läget AV/O.

Om torktummlaren sätts på igen genom att välja ett program förblir knapplåset aktivt tills du låser upp det.

För att låsa upp knapparna och ratten:

- Tryck och håll intryckt knappen *Key lock 3 sec / Knappspärr 3 sec* tills nyckelsymbolen släcks på displayen.

## INDIKATORER

### Felindikatorer:

#### Water tank / Vattentank

(=> tom vattentank)

#### Bottom filter / Bottenfiltret

(=> rengör bottenfiltret).

#### Door filter / Luckfilter

(=> rengör luckfiltret)

Om ett fel inträffar, se avsnittet **FELSÖKNING I ANVÄNDNING OCH SKÖTSEL**.

### Indikering för programsekvens



Visar fasen som pågående program befinner sig i (sensing / drying / end).

### Anticrease / Strykfritt

Anger att torktummlaren håller på att tumla tvätten efter att programmet är slut för att undvika att tvätten skrynklas (se DAGLIG ANVÄNDNING / 7 och ALTERNATIV, FUNKTIONER OCH INDIKATORER / Anti-crease).

# SKÖTSEL OCH UNDERHÅLL

## **⚠ VARNING**

**Stäng av och koppla ifrån torktumlaren innan du utför rengöring och underhåll.**

**Var försiktig för vattnet i vattentanken kan vara varmt.**

### • **Töm vattentanken efter varje torkcykel**

Håll i handtaget och dra försiktigt ut vattentanken. Håll i vattentanken med båda händerna. Töm ut vattnet och sätt i behållaren genom att trycka in den på plats. Se till att den sätts in ordentligt.

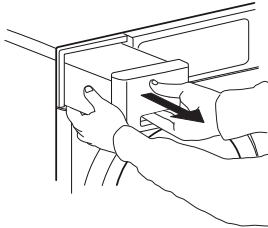

### • **Rengör luckans filter efter varje torkcykel**

Öppna luckan och ta bort luckans filter genom att dra det uppåt.

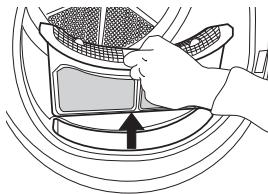

Tryck på knappen för att öppna luckans filter. Ta bort luddet inuti. Stäng filtret och sätt det tillbaka i rätt riktning så att det är helt integrerat med filterkammaren.

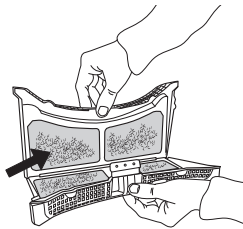

### • **Rengöra bottenfiltret efter var femte torkningscykel**

Öppna den undre fliken. Håll i handtaget och dra försiktigt ut bottenfiltret.

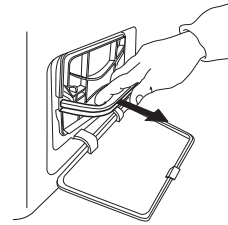

Ta bort skumgummit från bottenfiltret för att rengöra det. Rengör skumgummifiltret och filtret för hand eller under rinnande vatten. Tvätta inte skumgummifiltret i tvättmaskin. Vrid ur skumgummifiltret. Sätt inte in det i bottenfiltret om det är genomvått.

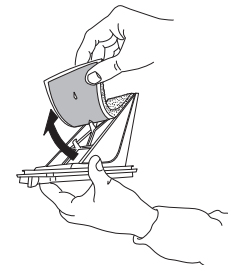

Fäst skumgummifiltret på bottenfiltret. Rengör filterhuset på torktumlaren med en fuktig trasa eller dammsug det försiktigt med en dammsugare. Sätt in bottenfiltret igen. Tryck ner filterhandtaget och stäng den undre fliken.

## PRODUKTBLAD

 [www](http://www.docs.whirlpool.eu) Produktbladet med energiuppgifterna för denna apparat kan laddas ner från Whirlpool webbsida [docs.whirlpool.eu](http://docs.whirlpool.eu)

## HUR MAN TILLHANDAHÅLLER HANDBOKEN ANVÄNDNING OCH SKÖTSEL

>  [www](http://www.docs.whirlpool.eu) Ladda ner handboken Användning och skötsel från vår webbsida [docs.whirlpool.eu](http://docs.whirlpool.eu) (du kan använda denna QR-kod) och ange produktens handelskod.



>Som alternativ, kontakta vår kundservice

## KONTAKTA KUNDSERVICE

Du hittar våra kontaktuppgifter i garantimanualen. När du kontaktar kundservice, ska du meddela de koder som sitter på produktens identifieringsplåt.

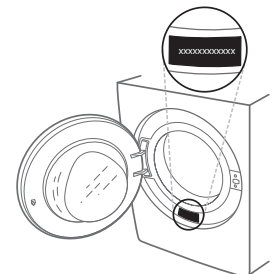

**400010880468**

Tryckt i Italien

