

Helse og Sikkerhet, Bruk & Stell og Installasjonsveiledning



www.whirlpool.eu/register



NORSK 3

NORSK

HELSE & SIKKERHET, BRUK & PLEIE og INSTALLASJONSVEILEDNINGER



MANGE TAKK FOR AT DU HAR KJØPT ET WHIRLPOOL-PRODUKT.
For å motta assistanse som er mer fullstendig,
må du registrere apparatet ditt på www.whirlpool.eu/register

Innholdsfortegnelse

Helse- og sikkerhetsveiledning

SIKKERHETSREGLER	5
MILJØINFORMASJON	7
SAMSVARSERKLÆRING	7

Bruks- og vedlikeholdsveiledning

PRODUKT BESKRIVELSE	9
APPARATET	9
VASKEMIDDELBEHOLDER	10
KONTROLLPANEL	11
TEKNISKE DATA FOR VANNTILKOBLING	11
DØR	12
LYS I TROMMEL (hvis det er tilgjengelig)	12
TILBEHØR	12
6 th SENSE LIVE FUNKSJON	12
HVORDAN BRUKE APPARATET	13
FØRSTE GANGS BRUK	13
DAGLIG BRUK	14
PROGRAM OG OPSJONER	18
FUNKSJONER	25
INDIKATORLAMPER	27
FUNKSJON FOR AUTOMATISK DOSERING: AUTOMATISK DOSERING AV VASKEMIDDEL / TØMYKNER	28
AUTO DOSERING / FØRSTE GANGS BRUK	29
AUTO DOSERING / DAGLIG BRUK	33

TIPS FOR SPARING.....	34
6 th SENSE LIVE FUNKSJON / PROSEDYRE FOR OPPSETT	35
6 th SENSE LIVE FJERNKONTROLL / DAGLIG BRUK.....	39
6 th SENSE LIVE FUNKSJON / FAQ	40
RENHOLD & VEDLIKEHOLD	42
RENHOLD AV VASKEMASKINEN	42
KONTROLL AV SLANGEN FOR VANNFORSYNING.....	43
RENGJØRING AV FILTRENE PÅ SLANGEN FOR VANNTILFØRSEL	44
RENGJØRING AV VASKEMIDDELBEHOLDEREN	45
RENGJØRING AV VANNFILTER / TØMMING AV GJENVÆRENDE VANN.....	47
TRANSPORT OG FLYTTING	49
PROBLEMLØSNING	50
DØR – HVORDAN ÅPNE DEN DERSOM DET OPPSTÅR FEIL, FOR Å TA UT TØYET.....	55
ETTER-SALGS SERVICE.....	56
<i>Installasjonsveiledning.....</i>	57

SIKKERHETSREGLER

VIKTIG INFORMASJON SOM MÅ LESES OG RESPEKTERES

Før du tar i bruk apparatet, les disse sikkerhetsinstruksene nøye.

Ha alltid bruksanvisningene innen rekkevidde for fremtidig bruk.

Disse instruksene og selve apparatet gir viktige sikkerhetsmeldinger, som alltid må respekteres.

Produsenten fraskriver seg ethvert ansvar dersom sikkerhetsinstruksene ikke følges, ved ikke riktig bruk av apparatet eller feil innstilling av kontroller.

Fjern transportboltene.

Vaskemaskinen er utstyrt med transportbolter for å hindre at det oppstår innvendige skader under transporten. Før du bruker maskinen, er det viktig at transportboltene er fjernet. Etter at de er fjernet, må du tette hullene med de 4 medfølgende plastpluggene. Døren må aldri åpnes med makt eller brukes som trinn.

SIKKERHETSMELDINGER

Meget små (0–3 år) og små barn (3–8 år) skal holdes på avstand fra apparatet så sant de ikke er under konstant oppsyn.

Barn fra 8 år og oppover og personer med nedsatt sansevne eller fysisk eller psykisk funksjonsevne, eller manglende erfaring og kunnskap kan kun bruke dette apparatet under tilsyn eller hvis de har fått opplæring i

trygg bruk og forstår farene det innebærer. Barn må ikke leke med apparatet. Barn må ikke foreta rengjørings- eller vedlikeholdsoppgaver uten å være under tilsyn.

TILLATT BRUK

ADVARSEL: Apparatet er ikke ment til å betjenes ved hjelp av et eksternt tidsur eller et uavhengig fjernkontrollert system.

Dette apparatet er kun for bruk i hjemmet, ikke profesjonell bruk.

Apparatet må ikke benyttes utendørs.

Du må ikke oppbevare eksplosive stoffer eller lett antennelig stoffer som for eksempel spraybokser og du må aldri plassere eller bruke bensin eller lett antennelig material i nærheten av apparatet: Hvis apparatet så blir slått på ved en feiltakelse, kan det føre til brann.

Denne vaskemaskinen er kun beregnet på å vaske og sentrifugere maskinvaskbart tøy i mengder som er vanlig i private husholdninger.

MONTERING

Apparatet må håndteres og installeres av to eller flere personer. Bruk vernehansker når du pakker ut og installerer apparatet.

Installasjon og reparasjoner utføres av en kvalifisert tekniker som følger produsentens anvisninger og i samsvar med gjeldende

lokale sikkerhetsforskrifter.

Du må ikke reparere eller skifte ut noen deler ved apparatet dersom dette ikke er uttrykkelig angitt i bruksanvisningen.

Barn må ikke utføre installasjonen. Hold barn unna ved installasjon. Hold emballasjematerialet (plastposer, deler i polystyren, osv.) utenfor barnas rekkevidde under og etter installasjonen.

Etter utpakkingen må du forsikre deg om at apparatet ikke er blitt skadet under transporten. Dersom du oppdager noen problemer, må du kontakte forhandleren eller serviceavdelingen.

Apparatet må koples fra stikkontakten før det installeres.

Pass på at apparatet ikke skader strømledningen under montering.

Apparatet må ikke startes før installasjonen er fullført.

Etter installasjon av enheten må en vente noen timer før den startes slik at den akklimatiserer seg til miljøforholdene i rommet.

Apparatet må ikke installeres i omgivelser hvor det utsettes for ekstreme forhold, som: dårlig ventilasjon, høy temperatur eller temperaturer lavere enn 5°C eller høyere enn 35°C.

Når du installerer apparatet, må du sørge for at de fire føttene står stabilt og fast plassert på gulvet, reguler de

dersom det er nødvendig, og kontroller at apparatet står helt vannrett ved å benytte et vater.

På tregulv (parkett eller laminat) må apparatet plasseres på en 60 x 60 cm finerplate som er minst 3 cm tykk og festet til gulvet.

Bruk kun nye slanger ved tilkobling av apparatet til vannkranen. Brukte slanger må kastes.

Beveg på apparatet uten å løfte det etter arbeidsplaten. Koble slangen for vanntilførsel (e) til vannkranen i henhold til gjeldende forskrifter til ditt lokale vannverk.

For modeller som kun er beregnet på kaldt vann: Må ikke tilkoples varmtvannskranen

For modeller med varmt vann: temperaturen på varmtvannsinntaket må ikke overskride 60 °C.

Pass på at ventilasjonsåpningene nederst på vaskemaskinen (gjelder ikke alle modeller) ikke blokkeres av et teppe eller annet material. Trykket i vanninntaket må befinne seg innen intervallet 0,1-1 MPa.

Dersom du vil montere en tørketrommel oppå vaskemaskinen, må du først kontakte serviceavdelingen eller din spesialforhandler for å få bekreftet om dette er mulig. Dette er kun tillatt dersom tørketrommelen er festet på vaskemaskinen med et passende stablesett som er tilgjengelig gjennom serviceavdelingen eller spesialforhandleren.

ELEKTRISKE ADVARSLER

For at installasjonen skal oppfylle gjeldende sikkerhetsforskrifter, er en

all-polet bryter med minimum kontaktåpning på 3 mm påkrevd og apparatet må koples til jord.

Dersom strømledningen er skadet, må den skiftes ut med en av samme slag. Utskiftingen av nettlledningen må utføres av en autorisert elektriker i overensstemmelse med produsentens anvisninger og gjeldende sikkerhetsforskrifter. Kontakt et autorisert servicesenter.

Dersom det monterte støpselet ikke passer til din kontakt, må du be en kvalifisert elektriker om hjelp. Strømlledningen må være lang nok til at det innebygde apparatet kan tilkobles stikkkontakten når det er satt på plass. Ikke dra i strømlledningen.

Ikke bruk skjøteledninger, flerkontakter eller adaptere. Ikke bruk dette apparatet dersom strømkabelen eller støpselet er skadet, hvis det ikke fungerer som det skal, eller dersom det er blitt skadet eller har falt ned. Hold ledningen borte fra varme overflater.

De elektriske komponentene må ikke være tilgjengelige etter installasjonen.

Ikke berøre apparatet med våte kroppsdelene og ikke betjene apparatet med bare føtter.

RIKTIG BRUK

Last ikke maskinen mer enn maksimal tillatt last. Kontroller maksimal tillatt last i programoversikten.

Steng vannkranen når maskinen ikke er i bruk.

Bruk ikke løsemiddel (f.eks. terpentin, benzen), vaskemiddel som inneholder løsemiddel, skurepulver, glass- eller

universale rengjøringsmiddel, og lett antenkelige væsker; Du må ikke maskinvaske tekstiler som er behandlet med løsemidler eller brannfarlige væsker.

RENGJØRING OG VEDLIKEHOLD

Bruk aldri damprengjøringsutstyr. Bruk vernehansker ved renhold og vedlikehold. Apparatet må koples fra stikkkontakten før det utføres vedlikehold.

MILJØINFORMASJON

AVHENDING AV EMBALLASJE

Emballasjen består av 100% resirkulerbart materiale, og er merket med et resirkuleringssymbolet .

. De forskjellige delene av emballasjematerialet må derfor avhendes på en ansvarlig måte i henhold til gjeldende miljøforskriftene til de lokale myndighetene.

AVHENDING AV BRUKTE HUSHOLDNINGSAPPARAT

Før avfallsbehandling må apparatet ødelegges ved å kutte av strømledningen og demontere dører og hyller (hvor disse finnes)

slik at barn lett ikke kan klatre inn og bli sittende fast.

Apparatet er fremstilt av material som kan resirkuleres  eller brukes opp igjen. Apparatet må avfallsbehandles i samsvar med lokale bestemmelser angående avfallsbehandling.

For videre informasjon om behandling, gjenvinning og resirkulering av elektriske husholdningsapparater, kan du kontakte kommunen, det lokale renholdsverket eller butikken der du kjøpte apparatet.

Dette apparatet er merket i henhold til det Europeiske direktivet 2012/19/EU, Elektrisk og elektronisk avfall (WEEE).

Ved å sørge for at dette produktet kasseres forskriftmessig, er du med på å forebygge eventuelle negative miljø- og helsekonsekvenser.

Symbolet  på produktet eller på de vedlagte dokumentene, indikerer at det ikke må behandles som vanlig husholdningsavfall, men bringes til en innsamlingsstasjon for resirkulering av elektrisk og elektronisk utstyr.

SAMSVARSERKLÆRING

Whirlpool Europe S.r.l. - Socio Unico, erklærer herved at dette Wi-Fi aktiverte hjemme-apparatet er i overensstemmelse med de viktigste kravene og andre relevante bestemmelser i direktivet 1999/5/

EF av 9. mars 1999 for radioutstyr og telekommunikasjonsutstyr og felles anerkjennelse om deres overensstemmelse (RTTE-direktivet). En kopi av den fullstendige og originale

overensstemmelseserklæringen sammen med RTTE-direktivet kan fås ved å kontakte Service-avdelingen (se garantien for kontakter).

The following statements refer to the portions of this software based in part on FreeRTOS v7.0.2, <http://www.freertos.org>. The use of this software is governed by the terms of GNU General Public License v. 2, which is available at: <http://www.gnu.org/licenses/gpl-2.0.html>. A copy of the source code may be obtained by written request for the software by name to opensource@whirlpool.com, along with the address for delivery.

The following statements refer to those portions of the software copyrighted by Eclipse Foundation, Inc. Copyright (c) 2007, Eclipse Foundation, Inc. and its licensors. All rights reserved. Redistribution and use in source and binary forms, with or without modification, are permitted provided that the following conditions are met:

- Redistributions of source code must retain the above copyright notice, this list of conditions and the following disclaimer.
- Redistributions in binary form must reproduce the above copyright notice, this list of conditions and the following disclaimer in the documentation and/or other materials provided with the distribution.
- Neither the name of the Eclipse Foundation, Inc. nor the names of its contributors may be used to endorse or promote products derived from this software without specific prior written permission.

THIS SOFTWARE IS PROVIDED BY THE COPYRIGHT HOLDERS AND CONTRIBUTORS "AS IS" AND ANY EXPRESS OR IMPLIED WARRANTIES, INCLUDING, BUT NOT LIMITED TO, THE IMPLIED WARRANTIES OF MERCHANTABILITY AND FITNESS FOR A PARTICULAR PURPOSE ARE DISCLAIMED. IN NO EVENT SHALL THE COPYRIGHT OWNER OR CONTRIBUTORS BE LIABLE FOR ANY DIRECT, INDIRECT, INCIDENTAL, SPECIAL, EXEMPLARY, OR CONSEQUENTIAL DAMAGES (INCLUDING, BUT NOT LIMITED TO, PROCUREMENT OF SUBSTITUTE GOODS OR SERVICES; LOSS OF USE, DATA, OR PROFITS; OR BUSINESS INTERRUPTION) HOWEVER CAUSED AND ON ANY THEORY OF LIABILITY, WHETHER IN CONTRACT, STRICT LIABILITY, OR TORT (INCLUDING NEGLIGENCE OR OTHERWISE) ARISING IN ANY WAY OUT OF THE USE OF THIS SOFTWARE, EVEN IF ADVISED OF THE POSSIBILITY OF SUCH DAMAGE.

Portions of this software are copyright (c) Sawtooth Consulting Ltd. 2006-2015 All rights reserved.

Portions of this software are copyright (c) Arraynet, Inc. 2015 All rights reserved.

The following statements refer to those portions of the software copyrighted by Swedish Institute of Computer Science. Copyright (c) 2001-2004 Swedish Institute of Computer Science. All rights reserved. Redistribution and use in source and binary forms, with or without modification, are permitted provided that the following conditions are met:

1. Redistributions of source code must retain the above copyright notice, this list of conditions and the following disclaimer.
2. Redistributions in binary form must reproduce the above copyright notice, this list of conditions and the following disclaimer in the documentation and/or other materials provided with the distribution.
3. The name of the author may not be used to endorse or promote products derived from this software without specific prior written permission.

THIS SOFTWARE IS PROVIDED BY THE AUTHOR "AS IS" AND ANY EXPRESS OR IMPLIED WARRANTIES, INCLUDING, BUT NOT LIMITED TO, THE IMPLIED WARRANTIES OF MERCHANTABILITY AND FITNESS FOR A PARTICULAR PURPOSE ARE DISCLAIMED. IN NO EVENT SHALL THE AUTHOR BE LIABLE FOR ANY DIRECT, INDIRECT, INCIDENTAL, SPECIAL, EXEMPLARY, OR CONSEQUENTIAL DAMAGES (INCLUDING, BUT NOT LIMITED TO, PROCUREMENT OF SUBSTITUTE GOODS OR SERVICES; LOSS OF USE, DATA, OR PROFITS; OR BUSINESS INTERRUPTION) HOWEVER CAUSED AND ON ANY THEORY OF LIABILITY, WHETHER IN CONTRACT, STRICT LIABILITY, OR TORT (INCLUDING NEGLIGENCE OR OTHERWISE) ARISING IN ANY WAY OUT OF THE USE OF THIS SOFTWARE, EVEN IF ADVISED OF THE POSSIBILITY OF SUCH DAMAGE.

The following statements refer to those portions of the software copyrighted by Marvell International Ltd. Copyright (c) Marvell International Ltd. All rights reserved.

DISCLAIMER. THIS SOFTWARE IS PROVIDED BY THE COPYRIGHT HOLDERS AND CONTRIBUTORS "AS IS" AND ANY EXPRESS OR IMPLIED WARRANTIES, INCLUDING, BUT NOT LIMITED TO, THE IMPLIED WARRANTIES OF MERCHANTABILITY AND FITNESS FOR A PARTICULAR PURPOSE ARE DISCLAIMED. IN NO EVENT SHALL THE COPYRIGHT OWNER OR CONTRIBUTORS BE LIABLE FOR ANY DIRECT, INDIRECT, INCIDENTAL, SPECIAL, EXEMPLARY, OR

CONSEQUENTIAL DAMAGES (INCLUDING, BUT NOT LIMITED TO, PROCUREMENT OF SUBSTITUTE GOODS OR SERVICES; LOSS OF USE, DATA, OR PROFITS; OR BUSINESS INTERRUPTION) HOWEVER CAUSED AND ON ANY THEORY OF LIABILITY, WHETHER IN CONTRACT, STRICT LIABILITY, OR TORT (INCLUDING NEGLIGENCE OR OTHERWISE) ARISING IN ANY WAY OUT OF THE USE OF THIS SOFTWARE, EVEN IF ADVISED OF THE POSSIBILITY OF SUCH DAMAGE.

PRODUKT BESKRIVELSE

APPARATET

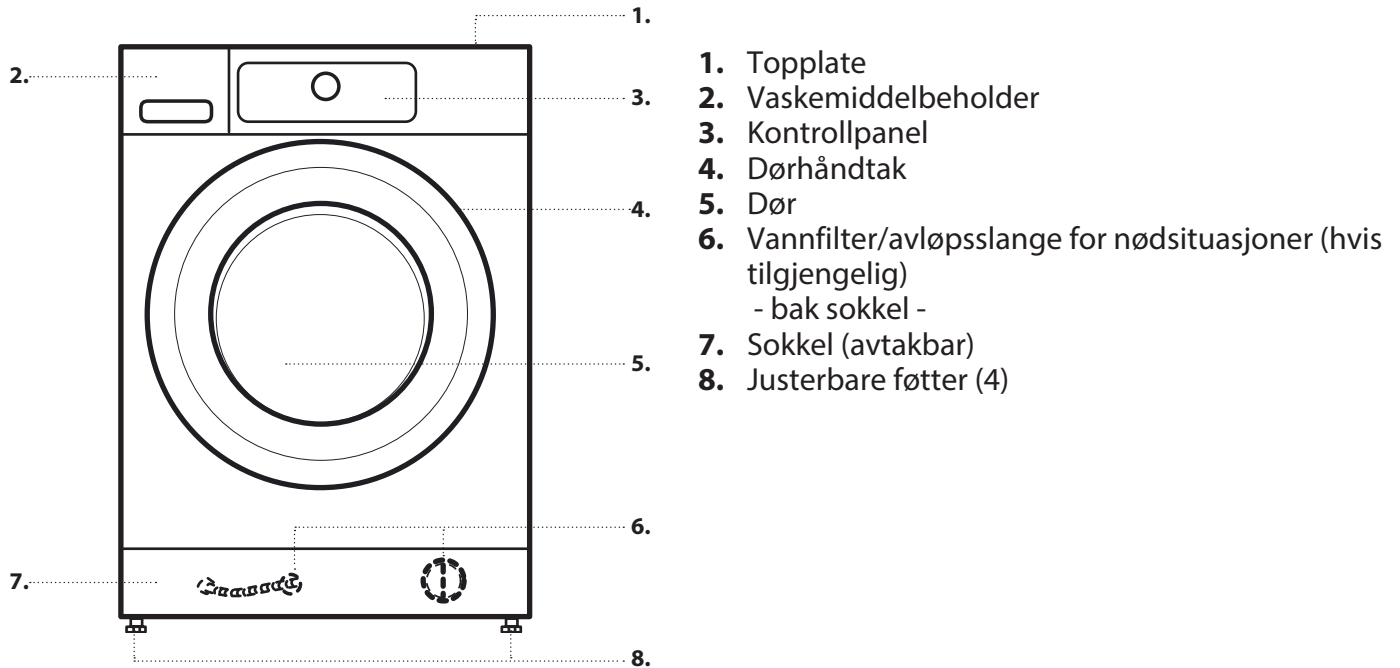

VASKEMIDDELBEHOLDER

AUTOMATISK DOSERING:

VIKTIG: Bruk kun flytende vaskemiddel for å fylle på tankene med vaskemiddel ("1" og "2"); bruk aldri pulver-vaskemiddel.

1. Tank 1

- Generelt flytende vaskemiddel OR
- Spesifikt flytende vaskemiddel (for eksempel for farget tøy, ull, sportsplagg osv.)

Maksimal mengde ved påfylling: 600 ml.

VIKTIG: Fyll aldri på tøymykner på Tank 1.

2. Tank 2

- Tøymykner OR
- Flytende vaskemiddel (generelt eller spesifikt vaskemiddel som vaskemiddel for farget tøy, ull og sportstøy)

Maksimal mengde ved påfylling: 400 ml.

Velg konfigurasjonen som foretrekkes blant de som er nevnt i avsnittet AUTOMATISK DOSERING - FØRSTE GANGS BRUK i VEILEDNINGEN FOR BRUK OG VEDLIKEHOLD. Merkene på tankenes klaffer kan snus eller byttes ut for å minne deg om konfigurasjonen som er valgt.

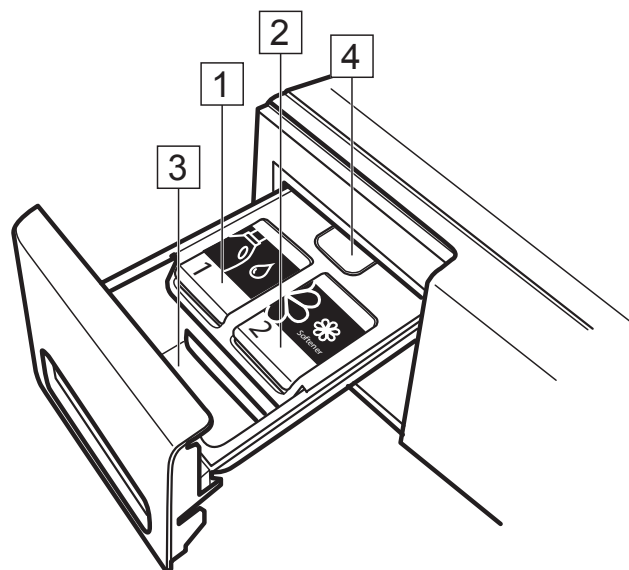
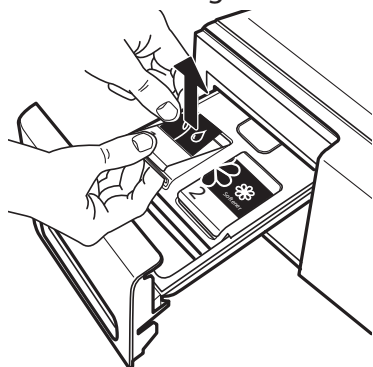

MANUELL DOSERING:

3. Vaskemiddel-rom for manuell dosering

- Vaskemiddel i pulverform eller flytende vaskemiddel
- Tilsetningsmidler

Dersom du bruker vaskemiddel i pulverform, påse at du kun fyller opp til merket for "max" i rommet.



4. Knapp for frigjøring

Trykk ned for å fjerne vaskemiddel-dispenseren for rengjøring.

VASKEMIDDELANBEFALINGER FOR ULIKE TYPER TØY

Type tøy	Temperatur-intervall	Anbefalt type vaskemiddel
Hvitt, kraftig tøy	(kald-95 °C)	Sterke vaskemidler
Hvit finvask	(kald-40 °C)	Milde vaskemidler som inneholder hvitemidler og/eller optiske blekemidler
Lyse/pastell-skyggelagte farger	(kald-60 °C)	Vaskemidlene som inneholder hvitemidler og/eller optiske blekemidler
Sterke farger	(kald-60 °C)	Vaskemidler for farget tøy uten hvitemidler/optiske blekemidler
Sort/mørke farger	(kald-60 °C)	Spesialvaskemidler beregnet på sort eller mørkt tøy

* Finn vannmykneren egnet for din maskin på www.whirlpool.eu.

KONTROLLPANEL

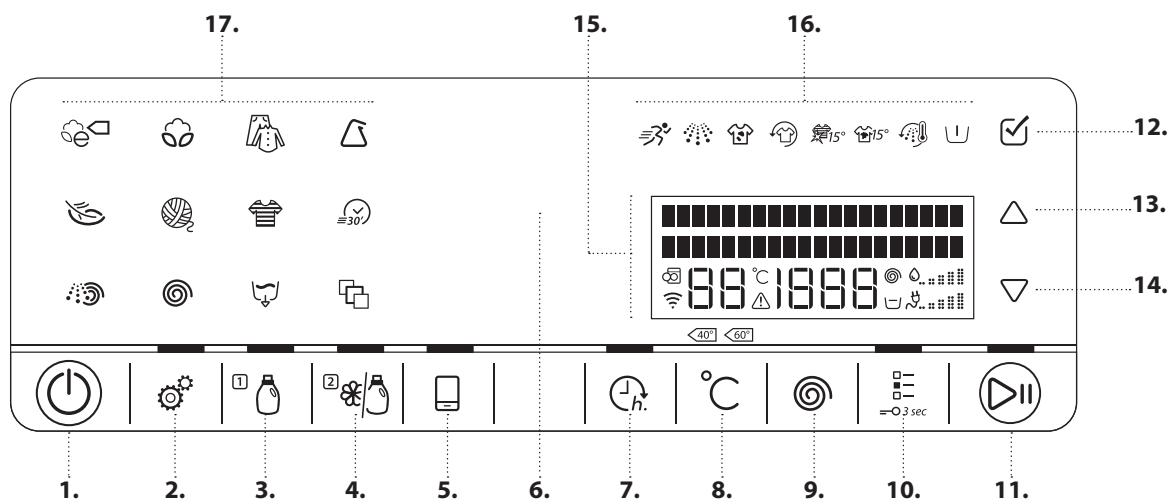

1. På/Av-knapp
(Reset/TØM hvis den trykkes og holdes inne)
2. Knapp for innstilling
3. Automatisk dosering / Tank 1
4. Automatisk dosering / Tank 2
5. Knapp for fjernkontroll
6. Sensing indikator
7. Fullfør om
8. Temperaturknapp
9. Knapp for sentrifugeringshastighet
10. Opsjons-knapp
(Tastsperre hvis den trykkes og holdes nede)
11. Start / Pause knapp
12. OK tast (for å bekrefte)
13. UP-tast
14. DOWN-tast
15. Display
16. Opsjonsindikatorer
17. Program-taster

TEKNISKE DATA FOR VANNTILKOBLING

VANNTILKOBLING

VANNFORSYNING

kald

VANNKRAN

3/4" gjenget slangeforbindelse

MINSTE TRYKK I VANNTILFØRSELEN

100 kPa (1 bar)

MAKSIMALT TRYKK I VANNTILFØRSELEN

1000 kPa (10 bar)

DØR

For å åpne døren, dra i håndtaket

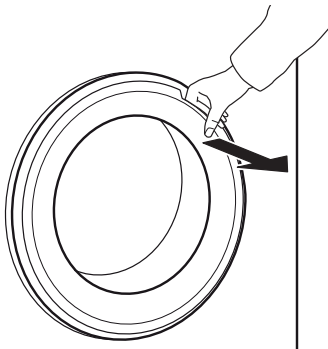

For å lukke døren, hold håndtaket og dytt slik at du hører den klikke i lås.

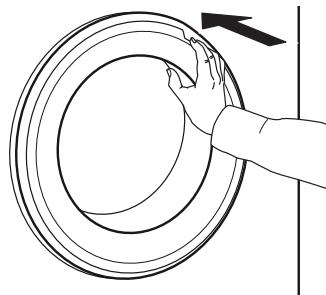

LYS I TROMMEL (HVIS DET ER TILGJENGELIG)

- Ved valg av program: lyset tennes ved lasting av tøy.
- Etter programstart tennes og slukkes lyset mens maskinlasten registreres.
- Etter programslutt, når du åpner døren, tennes lyset en stund mens du tar ut tøyet. Deretter slukkes det for å spare energi; ta på en hvilken som helst knapp for å slå det på igjen.

TILBEHØR

Ta kontakt med vår Etter-Salg Service for å kontrollere om det følgende tilbehøret er tilgjengelig på din vaskemaskin (og tørketrommel) og modell.

STABLESETT MED HYLLE

ved hjelp av dette kan din tørketrommel plasseres over vaskemaskinen din for å spare plass og for å gjøre det lettere å legge i og ta ut tøy av tørketrommelen i den høye posisjonen.

6th SENSE LIVE FUNKSJON

Takket være 6th Sense Live funksjonen, kan du kople apparatet ditt til Internett.

Ved å benytte 6th Sense Live appen på din smarttelefon / nettbrett (tablet), kan du:

- kontrollere status til apparatet
- få tilgang til informasjon vedrørende apparatets status
- stille inn og starte programmet
- endre, forandre, eller tilbakestille et pågående program
- få tilgang til ekstra innhold.

Tekniske krav:

- En trådløs ruter 2.4Ghz WiFi b/g/n kople til Internett. Vennligst merk deg at apparatet må installeres på en plass hvor ditt trådløse nettverk har god dekning (signalet må ha god styrke).

- For brukere av operativsystemet Android: en smarttelefon med Android 4.3 (eller nyere utg.) med en 1280x720 skjermopløsning (eller høyere).
- For iOS brukere: en smarttelefon eller et nettbrett som bruker iOS 8 (eller nyere).

For å kunne bruke denne funksjonen må du laste ned og installere 6th Sense Live appen på din eksterne enhet, registrere din vaskemaskin ved å benytte applikasjonen og kople det til det trådløse hjemmenettverket ditt.

Du vil finne detaljert informasjon om hvordan bruke 6th Sense Live funksjonen i seksjonen "6th Sense Live Funksjon / Prosedyren for oppsett" eller i 6th Sense Live appen.

HVORDAN BRUKE APPARATET

FØRSTE GANGS BRUK

Hvis du kobler til vaskemaskinen, vil den slå seg på automatisk. Du vil bli bedt om å angi ønsket displayspråk.

Trykk på tasten for UP eller DOWN for å velge ønsket språk, bekreft deretter ved å trykke på OK-tasten.



Deretter kan du justere innstillingen av vannets hardhet på vaskemaskinen, til den hardhet vannet har regionalt. Dette anbefales for å optimalisere Auto doserings-funksjonen. Velg mellom myk / medium / hard og bekreft ved å trykke på OK-tasten.

Til slutt må du bestemme om du ønsker å bruke Tank 2 fir Auto doseringssystemet for tøyemykner eller vaskemiddel (se seksjonen AUTO DOSERING).

Alle innstillinger som du gjør i løpet av den første oppsetningen kan endres igjen senere, om nødvendig.

For å fjerne eventuelle rester fra produksjonsprosessen:

1. Velg programmet «Bomull» med temperaturen 95°C.

2. Hell litt vaskemiddel i rommet for manuell dosering (U) til vaskemiddelbeholderen (maks. 1/3 av mengden som anbefales av vaskemiddelprodusenten for lett skittent tøy). Deaktiver knappene for Auto dosering (Tank 1 og Tank 2): trykk på de slik at knappens lys slukkes.

3. Start programmet uten å legge i noe tøy.

Se avsnittet «DAGLIG BRUK» for mer informasjon om hvordan du velger og starter et program.

FUNKSJON FOR AUTOMATISK DOSERING

Vaskemiddel-dispenseren til vaskemaskinen er utstyrt med et system med to tanker for automatisk utlevering av flytende vaskemiddel og mykemiddel.

Før du bruker denne funksjonen, følg instruksene i BRUK OG VEDLIKEHOLDSVEILEDNING/AUTOMATISK DOSERING – FØRSTE GANGS BRUK for å:

1. Stille inn riktig nivå for vannets hardhet

2. Stille inn innholdet i tank 2. Som standard stilles Tank 1 inn for vaskemiddel (ditt hovedvaskemiddel), mens Tank 2 stilles inn for tøyemykner. Dersom du ikke bruker tøyemykner, still inn Tank 2 for annet vaskemiddel.

3. Kontroller/juster de forhåndsinnstilte doseringsmengdene.

Som default leveres systemet med følgende doseringsverdier:

- 80 ml vaskemiddel for Tank 1
- 30 ml tøyemykner for Tank 2

Du må justere disse forhåndsinnstilte doseringsverdiene til doseringsverdiene som står skrevet på pakken med vaskemiddelet eller mykemiddelet som du har til hensikt å bruke.

Etter at funksjonen for Automatisk dosering er stilt inn for bruk, fyll opp tankene med riktig innhold og plasser merkene på tankene i overensstemmelse med forklaringene BRUK OG VEDLIKEHOLDSVEILEDNING / AUTOMATISK DOSERING – FØRSTE GANGS BRUK.

DAGLIG BRUK

SORTERING AV KLESVASKEN

1. FJERN ALLE GJENSTANDER FRA LOMMENE

- Mynter, nåler osv. kan skade tøyet ditt og også deler av vaskemaskinen.
- Gjenstander som papirlommetørkle vil bli revet opp i små stykker som må fjernes manuelt etter vask.



2. LUKK GLIDELÅSER, KNAPPER ELLER KROKER. KNYTT SAMMEN LØSE BELTER ELLER BÅND.

- Vask små plagg (nylonstrømper, belter osv.) og plagg med hekker (f. eks. brystholdere) i vaskepose eller i et putevar med glidelås. Fjern alltid gardinringer, eller vask gardiner med ringer inne i en bomullspose som er godt lukket.



3. SORTER AVHENGIG AV TYPE ELLER TEKSTILTYPE / SYMBOL PÅ VASKEETIKETT

Bomull, blandingsfiber, lettstelte/syntetiske plagg, ull, håndvask.

- Colour
Skill farget og hvitt tøy. Vask nye fargede plagg separat.
- Størrelse
Vask plagg med ulik størrelse i samme maskin, for å bedre vaskeresultat og bedre fordeling av vasken i trommelen.
- Finvask
Vask ømtålige tøy separat; de krever skånsom behandling.

HVORDAN BRUKE VASKEMASKINEN

1. LEGG I TØY

- Åpne døren og legg inn tøyet. Fold ut og legg inn ett plagg av gangen. Ikke overfyll trommelen. Følg angivelsene for tøymengde som gis i programoversikten. For mye tøy i maskinen vil gi utilfredsstillende vaskeresultater og krøllete vask.



2. LUKK DØREN

- Pass på at ikke noe tøy blir sittende fast mellom glasset og gummipakningen.
- Lukk døren slik at du hører den klikke i lås.



3. ÅPNE VANNKRAN

- Pass på at vaskemaskinen er koblet til strømmettet.
- Åpne vannkranen.



4. SLÅ PÅ VASKEMASKINEN

- Trykk på På/Av knappen. En animasjon vises da, og man hører en lyd. Når display viser et program, er vaskemaskinen klar til å tas i bruk.
- Den siste programinnstillingen du brukte kommer til syne på kontrollpanelet.



5. STILL INN ØNSKET PROGRAM

Velg program

Trykk på symbolet for programmet på kontrollpanelet. Programnavn, standard varighet, temperatur og sentrifugeringshastighet i tillegg til maksimal tøymengde kommer til syne på display. Du finner mer informasjon vedrørende programmene i seksjonen PROGRAMMER OG OPSJONER og i veiledningen Daglig Referanse.

Endre temperatur om nødvendig

Trykk på temperaturknappen; display indikerer at du kan stille inn temperaturen.

- Trykk på temperaturknappen gjentatte ganger,
- trykk på tasten for UP eller DOWN helt til ønsket temperatur kommer til syne på display.



Endre sentrifugeringshastigheten om nødvendig

Trykk på knappen for sentrifugering; display indikerer at du kan stille inn sentrifugeringshastigheten.



- Trykk gjentatte ganger på knappen for sentrifugering
- eller trykk på tasten for UP eller DOWN helt til ønsket sentrifugeringshastighet eller Skyllstopp kommer til syne på display.



Dersom du velger sentrifugeringshastighet «0», slutter programmet ved at skyllevannet tømmes. Ingen sentrifugeringscyklus vil brukes.

Dersom du velger «Skyllstopp», vil programmet stoppe etter fasen for skylling. Tøyet vil bli liggende i det siste skyllevannet. Se ytterligere informasjon i seksjonen PROGRAMMER OG OPSJONER / Skyllstopp.

Velg opsjoner om nødvendig

Trykk på opsjons-knappen. Opsjonene som kan velges for programmet kommer til syne på display.

- Trykk på tasten for UP eller DOWN for å navigere igjennom listen med opsjoner.



- Trykk på OK tasten for å velge en opsjon; opsjons-symbolet tennes på kontrollpanelet.



Det er mulig at opsjonene ikke kan brukes samtidig. Når du velger en opsjon, deaktiveres automatisk opsjonene som ikke kan brukes sammen med den gitte opsjonen dersom dette er gjelder. Noen opsjoner/funksjoner kan velges ved å trykke direkte på knappen:



Dersom denne opsjonen ikke kan velges for programmet, slår den seg av automatisk når det trykkes på knappen.

Se seksjonen PROGRAMMER OG OPSJONER for ytterligere informasjon.

6. TILFØR VASKEMIDDEL

- Dersom du ønsker å tilføre vaskemiddelet **manuelt**, dra ut vaskemiddel-dispenseren og tilfør vaskemiddelet (og tilsetningsmidlene) nå, slik det indikeres i avsnittet VASKEMIDDEL-DISPENSER. Følg anbefalingene med hensyn til dosering du finner på pakningen. Hvis du har valgt FORVASK eller FULLFØR OM, følg instruksene i avsnittet PROGRAMMER OG OPSJONER, og FUNKSJONER. Lukk deretter vaskemiddelbeholderen.
- Dersom du ønsker at vaskemaskinen skal dosere vaskemiddelet **automatisk**, må du ganske enkelt påse at funksjonen Automatisk dosering er aktivert (se avsnittet OPSJONER, FUNKSJONER OG INDIKATORLAMPER/ Automatisk dosering). Systemet for Automatisk dosering tilfører vaskemiddelet etter programstart. For å sikre riktig dosering, påse at systemet for Auto dosering system er tilpasset ditt vaskemiddel / tøyemykner (se AUTO DOSERING / DAGLIG BRUK).

Riktig dosering av vaskemiddel/ tilsetningsmidler er viktig, fordi

- det optimerer vaskeresultatet
- det hindrer irriterende rester etter for mye vaskemiddel i klesvasken din
- det sparer penger ved å unngå å sløse med vaskemiddel
- det beskytter vaskemaskinen ved at en unngår at det dannes kalk på komponentene
- det respekterer miljøet ved at en unngår unødvendig miljøskade

7. START PROGRAMMET

- Trykk og hold inn «Start/Pause» til knappen tennes og lyser jevnt; programmet starter.
- Trommelen roterer og lasten registreres. Display indikerer avlesning av last, mens figurene vises på kontrollpanelet.
- Den resterende programtiden som indikeres på display kan variere. Faktorer som ubalanse i maskinlasten, eller skumdannelse, kan virke inn på programmets varighet. Når gjenværende programtid beregnes på nytt, indikerer display avlesningen, og en figur vil komme til syne på display.
- Dersom vaskemaskinen oppdager en ubalanse i maskinlasten, forsøker den automatisk å skape en balanse. Display indikerer balansen i fordeling av lasten.



Se avsnittet for Feilsøking for ytterligere informasjon med hensyn til ubalanse i lasten av tøy.

8. ENDRER INNSTILLINGENE TIL ET PROGRAM SOM ER I GANG, VED BEHOV

Du kan endre innstillingene selv om et program er i gang. Endringene vil bli aktiverte, så sant den tilhørende programfasen ikke er ferdig. Dersom det ikke er mulig å forandre, vil du høre en lyd som indikerer en feil når du trykker på knappen.

• For å endre temperatur eller sentrifugeringshastighet:

Trykk på knappen for Temperatur eller Sentrifugeringshastighet; display indikerer at du kan stille inn temperatur eller sentrifugeringshastighet. Trykk på knappen gjentatte ganger helt til ønsket verdi kommer til syne på display. Eller velg ønsket verdi ved å trykke på tasten for UP eller DOWN.



• For å legge til eller fjerne en opsjon:

Trykk på opsjons-knappen; Display indikerer opsjonene som kan velges for programmet. Trykk på OK tasten for å velge eller velge bort en opsjon. For opsjonene som kan velges direkte ved en knapp, trykk på knappen for å velge eller for å velge bort opsjonen.



• For å endre utsettelsen "Fullført om":

Trykk på Fullført om knappen; den valgte utsettelsen blinker på display. Mens den blinker kan du endre verdien ved å trykke på tasten UP eller DOWN.



Programmet fortsetter automatisk etter at en innstilling er endret. For å hindre at et pågående program endres ved et uhell (for eksempel av barn), bruk "Tastsperreren"  (se avsnittet FUNKSJONER).

For å endre innstillingene for et program som er i gang, kan du også

- Trykk på «Start/Pause» for å sette programmet på pause





- Endre innstillingene dine
- Trykk på «Start/Pause» igjen for å fortsette programmet.

Dersom du har endret programmet, må du ikke tilføre vaskemiddel for det nye programmet.

9. SETT PROGRAMMET SOM ER I GANG I PAUSE OG ÅPNE DØRA, OM NØDVENDIG



Etter programstart, indikerer display når programmet fortsatt kan stanses for å legge inn nye plagg.

- Trykk og hold inne «Start/Pause» for å sette et program som er i gang i pause 
- Så fremt vannivået eller temperaturen ikke er for høy, vil indikatorlyset for «åpen dør» tennes. Du kan åpne døren, for eksempel for å legge inn ny vask, eller for å fjern vask som er lagt inn ved en feiltakelse. 
- Trykk på «Start/Pause» for å fortsette programmet

10. RESET ET PROGRAM SOM ER I GANG, VED BEHOV











- Trykk og hold inne «På/Av»-knappen til displayet angir at programmet er annullert. Vannet tømmes. Programmet er slutt og dørene frigjøres. 













11. SLÅ AV VASKEMASKINEN ETTER PROGRAMSLUTT









- Displayet viser at syklusen er ferdig og indikatorlyset «åpen dør» tennes, - du kan ta ut tøyet. 
- Trykk inn «På/Av» for å slå av vaskemaskinen. Hvis du ikke slår den av, vil vaskemaskinen slå seg av automatisk omtrent ett kvarter etter programslutt, for å spare energi. 
- La døren stå på gløtt, slik at innsiden av vaskemaskinen kan tørke.







PROGRAM OG OPSJONER

For å velge det riktige programmet for tøyet ditt, må du alltid følge vaskeanvisningene på tøyet.

PROGRAM	Type Vask og Anbefalinger	Vaske-anvisninger	Innstillinger
ØKO BOMULL 	Normalt skittent bomullstøy. Ved 40 °C og 60 °C standard bomullsprogram og det mest vann- og strømeffektive programmet for bomullsvask. Grunnleggende for verdiene indikert på Energi-merket.		MAKS. LAST maks TEMPERATURINTERVALL Kaldt til 60°C MAKSIMAL SENTRIFUGERINGSKRAFT max VALGBARE OPSJONER Intensiv skylling, Hurtig, Colours 15, Oppfriskning
BOMULL 	Normalt for meget skittent og robust bomull og lintøy, for eksempel håndklær, undertøy, duker, sengetøy osv.		MAKS. LAST maks. TEMPERATURINTERVALL Kaldt til 95°C MAKSIMAL SENTRIFUGERINGSKRAFT max VALGBARE OPSJONER Forvask, Varm avslutning, Bio Flekk 15, Ekstra skittent, Intensiv skylling, Hurtig, Colours 15, Oppfriskning
BLANDET 	Lett til normalt skittent slitesterkt tøy laget av bomull, lin, kunstige fibre og blandinger av disse. Effektivt en-times program. Vask kun klær av samme farge i samme maskinvask.	 	MAKS. LAST 7,0 kg TEMPERATURINTERVALL Kaldt til 60°C MAKSIMAL SENTRIFUGERINGSKRAFT max VALGBARE OPSJONER Varm avslutning, Bio Flekk 15, Intensiv skylling, Hurtig, Colours 15, Oppfriskning
SYNTETISK 	Normalt skittent tøy av kunstfibre (som polyester, polyakryl, viskose osv.) eller blandinger av disse med bomull.		MAKS. LAST 4,0 kg TEMPERATURINTERVALL Kaldt til 60°C MAKSIMAL SENTRIFUGERINGSKRAFT max VALGBARE OPSJONER Forvask, Bio Flekk 15, Ekstra skittent, Intensiv skylling, Hurtig, Colours 15, Oppfriskning
FINVASK 	Tøy laget av ømfintlige stoffer, som trenger skånsom behandling.		MAKS. LAST 3,0 kg TEMPERATURINTERVALL Kaldt til 40°C MAKSIMAL SENTRIFUGERINGSKRAFT 1000 VALGBARE OPSJONER Forvask, Hurtig, Colours 15, Oppfriskning

PROGRAM	Type Vask og Anbefalinger	Vaske-anvisninger	Innstillinger
ULL 	Ull med Woolmark-merket og som er merket for vask i maskin, og tekstiler av silke, lin, ull og viskose som er merket for håndvask. Respekter instruksjonene til produsenten på vaskeanvisningen.	 	MAKS. LAST 2,0 kg TEMPERATURINTERVALL Kaldt til 40°C MAKSIMAL SENTRIFUGERINGSHASTIGHET 1000 VALGBARE OPSJONER Hurtig, Colours 15, Oppfriskning
HURTIG 30 MIN 	Lite skittent tøy uten flekker laget av bomull og/eller kunstfibre. Oppfriskningsprogram.	 	MAKS. LAST 3,0 kg TEMPERATURINTERVALL Kaldt til 30°C MAKSIMAL SENTRIFUGERINGSHASTIGHET max VALGBARE OPSJONER Colours 15, Oppfriskning
FARGET 	Lite til normalt skittent tøy laget av bomull, kunstfibre og blandinger av disse; også finvask. Hjelper deg å ivareta fargene til tøyet ditt. Vær oppmerksom og bruk vaskemiddel som er egnet til fargene på ditt tøy.	  	MAKS. LAST 7,0 kg TEMPERATURINTERVALL Kaldt til 60°C MAKSIMAL SENTRIFUGERINGSHASTIGHET 1000 VALGBARE OPSJONER Forvask, Bio Flekk 15, Ekstra skittent, Hurtig, Colours 15, Oppfriskning
SENTRIFUGERING 	Separat program for intensiv sentrifugering. Passer til slitesterkt tøy.		MAKS. LAST maks. TEMPERATURINTERVALL Kaldt MAKSIMAL SENTRIFUGERINGSHASTIGHET max VALGBARE OPSJONER Oppfriskning
SKYLL/SENTR. 	Separat program for skylting og intensiv sentrifugering. Passer til slitesterkt tøy.		MAKS. LAST maks. TEMPERATURINTERVALL Kaldt MAKSIMAL SENTRIFUGERINGSHASTIGHET max VALGBARE OPSJONER Intensiv skylting, Oppfriskning
TØM 	Eget program for å tømme vannet uten å sentrifugere. Kan benyttes dersom tøyet ditt er i Skyllestopp, og du ønsker å tømme vaskemaskinen for vann uten å sentrifugere det våte tøyet. Som et alternativ til programmet for Tøm, kan du velge «0» for å avslutte Skyllestopp uten sentrifugering. Egnet for delikat vask som finere tøy eller gardiner.		

PROGRAM	Type Vask og Anbefalinger	Vaske-anvisninger	Innstillinger
SPESIAL-PROGRAMMER 	<p>For å stille inn ett av de følgende programmene, velg spesialprogrammets posisjon. Trykk på tastene for DOWN og UP for å velge ett av programmene som nevnes nedenfor.</p> <p>Det valgte programmet er merket med " > ".</p> <p>Trykk på OK-tasten for å bekrefte det valgte programmet.</p>		
SKJORTER	<p>Skjorter, bluser og ømfintlig arbeidstøy laget av bomull, kunstfibre og blandinger av disse.</p> <p>Sørger for skånsom behandling av finere tøy.</p>	 	<p>MAKS. LAST 3,0 kg</p> <p>TEMPERATURINTERVALL Kaldt til 40°C</p> <p>MAKSIMAL SENTRIFUGERINGSHASTIGHET 1000 rpm</p> <p>VALGBARE OPSJONER Forvask, Colours 15, Hurtig, Oppfriskning</p>
DYNE	<p>Store artikler som soveposer, vaskbare tepper, badematter, puter og dyner fylt med fjær eller syntetisk materiale.</p> <p>Egnet til vask og sentrifugering av store plagg.</p> <p>Respekter produsentens anbefalinger på vaskeanvisningen til tøy</p>	 	<p>MAKS. LAST 3,5 kg</p> <p>TEMPERATURINTERVALL Kaldt til 60°C</p> <p>MAKSIMAL SENTRIFUGERINGSHASTIGHET 1000 rpm</p> <p>VALGBARE OPSJONER Forvask, Bio Flekk 15, Intensiv skylling, Varm avslutning, Colours 15, Hurtig, Oppfriskning</p>
SENGETØY	<p>Hvitt eller kulørt sengetøy laget av bomull og syntetiske fibre, eller blandinger av begge.</p> <p>Reduserer mikrober og vasker skånsomt, også ømtålig sengetøy. En grundig skyllefase bidrar til å forhindre rester av vaskemidler og pollen.</p>	 	<p>MAKS. LAST 3,5 kg</p> <p>TEMPERATURINTERVALL Kaldt til 95°C</p> <p>MAKSIMAL SENTRIFUGERINGSHASTIGHET max</p> <p>VALGBARE OPSJONER Forvask, Bio Flekk 15, Intensiv skylling, Varm avslutning, Colours 15, Hurtig, Oppfriskning</p>
KASJMIR	<p>Høykvalitetsplagg i kasjmirull som er merket for maskinvask eller håndvask.</p> <p>Bruk flytende vaskemiddel når du vasker ulltøy.</p> <p>Respekter produsentens anbefalinger på vaskeanvisningen til tøy.</p>		<p>MAKS. LAST 2,0 kg</p> <p>TEMPERATURINTERVALL Kaldt til 40°C</p> <p>MAKSIMAL SENTRIFUGERINGSHASTIGHET 400 rpm</p> <p>VALGBARE OPSJONER Colours 15, Hurtig, Oppfriskning</p>

PROGRAM	Type Vask og Anbefalinger	Vaske-anvisninger	Innstillinger
SPORT	<p>Normalt skittent og svett sportstøy laget av bomulls jersey eller mikrofibre. Dette programmet inkluderer en forvask syklus. Hvis du vil, kan du tilføre litt vaskemiddel for forvask fasen (som anbefalt på pakken med vaskemiddel) i en vaskemiddelball som du legger direkte inn i trommelen for å vaske skitne sportsplagg. Ikke bruk tøymykner; dette kan skade de elastiske fibrene som ofte finnes i sportsklær.</p>	 	<p>MAKS. LAST 4,0 kg TEMPERATURINTERVALL Kaldt til 40°C MAKSIMAL SENTRIFUGERINGSHASTIGHET max VALGBARE OPSJONER Forvask, Bio Flekk 15, Intensiv skylling, Colours 15, Hurtig, Oppfriskning</p>
JEANS	<p>Normalt skittent jeans-tøy av bomull og plagg laget av slitesterkt jeans-lignende materiale, som bukser og jakker. For mørkt jeans-tøy, anbefales bruk av spesialvaskemiddel for mørkt tøy.</p>		<p>MAKS. LAST 6,0 kg TEMPERATURINTERVALL Kaldt til 60°C MAKSIMAL SENTRIFUGERINGSHASTIGHET max VALGBARE OPSJONER Forvask, Bio Flekk 15, Ekstra skittent, Intensiv skylling, Varm avslutning, Colours 15, Hurtig, Oppfriskning</p>
BABYTØY	<p>Normalt skittent babytøy laget av bomull og/eller lin. Skummet skylles ut enda grundigere. Dette bidrar til å beskytte følsom babyhud.</p>		<p>MAKS. LAST 6,0 kg TEMPERATURINTERVALL Kaldt til 60°C MAKSIMAL SENTRIFUGERINGSHASTIGHET max VALGBARE OPSJONER Intensiv skylling, Colours 15, Hurtig, Oppfriskning</p>
MINI-MENGDE	<p>Bomulls- og/eller syntetisk tøy laget av stabile tekstiltyper. Ideelt for å vaske en liten mengde tøy på en økonomisk måte. Forbehandling av flekker anbefales. Passer ikke til ømfintlig tøy.</p>	 	<p>MAKS. LAST 1,0 kg TEMPERATURINTERVALL Kaldt til 40°C MAKSIMAL SENTRIFUGERINGSHASTIGHET max VALGBARE OPSJONER Intensiv skylling, Colours 15, Hurtig, Oppfriskning</p>

OPSJONER SOM KAN VELGES VED OPSJONS-KNAPPEN



Denne programoversikten gir et overblikk over de mulige kombinasjonene av programmer og opsjoner. Ikke

alle programkombinasjoner kan velges. Visse opsjoner kan heller ikke kombineres. I disse tilfellene, vil indikatoren for opsjoner som

ikke kan kombineres blinke og slå seg av igjen, og du vil høre et signal.

FORVASK



Tilføres en forvask-fase til det valgte vaskeprogrammet.
For meget skittent tøy (med for eksempel med sand og jord). – Rist tøyet grundig før du legger det inn i trommelen.

For å tilføre vaskemiddel til fasen for forvask

- automatisk: påse at systemet for automatisk dosering er aktivert (se FUNKSJONER / Automatisk dosering)

- manuelt: tilfør vaskemiddelet for forvask-fasen direkte i trommelen i en vaskemiddelball før du starter programmet.

VARM SLUTT



Fasen for skylling avsluttes med en varm skylling, på dette viset avslappes fibre i tøyet og går over i en skånsom og kortere sentrifugeringsfase.

Vasken er god og varm når den blir tatt ut rett etter at programmet er ferdig.

BIO FLEKK 15°



Hjelper til å fjerne alle typer flekker, unntatt fett/olje.
Programmet starter med en vaskefase med kaldt vann.
Varigheten forlenges med omtrent 10 minutter.

Forbehandling anbefales for vanskelige flekker.
Kan ikke velges for Bomull 95 °C.

COLOURS 15



Bidrar til å bevare fargene i tøyet ved å vaske det i kaldt vann (15 °C).
Sparer strøm til oppvarming av vann, og gir samtidig godt vaskeresultat.

Kontroller at ditt vaskemiddel kan benyttes ved lave vasketemperaturer (15 eller 20 °C).

Egner seg til lett skittent, kulørt tøy uten flekker.

Kan ikke velges for Bomull 95 °C.

OPPFRISKNING

Bidrar til å holde tøyet friskt hvis du ikke kan ta det ut rett etter programslutt.

Vaskemaskinen starter regelmessig omdreining av tøyet ca. fem minutter etter programslutt. Denne omdreiningen vil vare

opp til ca. 6 timer fra slutten av vaskeprogrammet. Du kan stoppe det når som helst ved å trykke på en hvilken som helst knapp; døren låses opp, og du kan ta ut tøyet.

TUNG JORD

Bidrar til å vaske svært skittent, smusset tøy ved å optimalisere effektiviteten av tilsetningsmidlene for flekkfjerning.

Tilsett en egnet mengde flekkfjerningsmiddel (pulver) i kammeret for manuell dosering sammen med vaskemiddelet. Bruk kun vaskemiddel i pulver til denne opsjonen. Ta hensyn til produsentens doseringsveiledninger.

Kan forlenge programmet med opptil 15 minutter.
VIKTIG: Egnet til bruk av flekkfjernere og blekemiddel på oksygenbasis.
Klor eller perborater må ikke brukes!

INTENSIV SKYLLING

Bidrar til å hindre vaskemiddelrester i tøyet ved å forlenge skyllefasen.

Spesielt egnet for vask av babytøy, og for folk som lider av allergi, og for områder med bløtt vann.

HURTIG

Aktiverer raskere vask. Reduserer programmets varighet mens det gode vaskeresultatet opprettholdes. Anbefales kun for lite skittent tøy. Kan ikke velges for Bomull 95 °C.

OPSJONER SOM KAN VELGES DIREKTE VED Å TRYKKE PÅ DEN TILHØRENDE KNAPPEN

TEMPERATUR



Dersom du ønsker å endre temperaturen, trykk på temperaturknappen, og trykk på tastene UP eller DOWN for å velge ønsket temperatur.

Dersom du slår på vaskemaskinen, vil den siste program- og temperaturinnstillingen komme fram på kontrollpanelet. Dersom du endrer programmet, vil standardtemperaturen til det valgte programmet komme fram på display.

SENTRIFUGERING



Dersom du ønsker å endre sentrifugeringshastigheten, trykk på Sentrifugeringsknappen, og trykk på tastene UP eller DOWN for å velge ønsket sentrifugeringshastighet. Dersom du velger sentrifugeringshastighet "0", vil skyllevannet dreneres på slutten av programmet og det vil ikke utføres noen avsluttende sentrifugeringsyklus.

Dersom du slår på vaskemaskinen, kommer den siste brukte program- og sentrifugeringsinnstillingen fram på kontrollpanelet. Dersom du endrer programmet, vil standardhastigheten for sentrifugering til det valgte programmet komme fram på display.

SKYLLESTOPP



(kan velges med Sentrifugeringsknappen)

For å unngå automatisk sentrifugering av tøyet ved avslutningen av programmet. Vasken blir liggende i det siste rensenvannet og programmet fortsetter ikke. Display indikerer når vaskemaskinen har nådd Skyllstopp. Egnert for ømfintlige plagg som ikke bør sentrifugeres, eller som må sentrifugeres ved en lavere sentrifugeringshastighet. Ikke egnet for silke. For å avslutte «Skyllstopp», velg mellom:

- drenering av vann, ingen sentrifugering: trykk på knappen for Sentrifugering, eller tastene for UP eller DOWN, for å velge sentrifugeringshastighet "0". Eller velg programmet Tøm. Trykk deretter på Start/Pause; vannet dreneres og programmet er avsluttet.
- sentrifugering av tøyet: standard sentrifugeringshastighet vil blinke - start sentrifugeringen ved å trykke på «Start/Pause». Eller velg en annen sentrifugeringshastighet ved å trykke på knappen for Sentrifugering eller på tasten for UP eller DOWN, og trykk på Start/Pause.

FUNKSJONER

PÅ/AV



For å slå på vaskemaskinen: trykk på knappen inntil Start/Pause-knappen tennes.

For å annullere et pågående program: trykk og hold inne knappen til displayet angir at programmet er annullert; vaskemaskinen vil utføre en syklus for drenering for å avslutte programmet.

For å slå av vaskemaskinen etter programslutt: trykk på knappen helt til lyset slukkes.

START/PAUSE



• For å starte programmet, etter at du har avsluttet innstillingene dine

• For å sette et pågående program i pause
• For å fortsette et program som sto i pause

TASTSPERRE



Denne funksjonen tillater deg å låse knappene og tastene på av kontrollpanelet mot uønskede inngrep, for eksempel gjort av små barn.

Taster og knapper er nå låst. Den eneste funksjonen som virker er «På/Av» for å slå av vaskemaskinen. - Tastsperren vil være aktiv også om du slår vaskemaskinen av og på igjen.

Vaskemaskinen må være slått på.



Trykk og hold inne knappen for opsjon i minst 3 sekunder;



For å frigjøre knapper/taster, trykk og hold nede knappen for opsjon igjen i minst 3 sekunder, helt til display indikerer at tastene er frigjorte.

display indikerer at knappene er låste.



AUTO DOSERING



Se eget avsnitt Auto dosering – første gangs bruk / daglig bruk.

FJERNKONTROLL



Se egen seksjon 6th Sense Live Funksjon/Prosedyre for oppsett og 6th Sense Live Fjernkontroll/Daglig bruk.



FULLFØR OM



Flytter programmets slutt til et senere tidspunkt. Hjelper med å utnytte mer økonomisk fordelaktige energitarriffer (for eksempel om natten), eller for å ha vasken klar til en bestemt tid.

Kun dersom du tilfører vaskemiddel manuelt: bruk pulvervaskemiddel - og ikke flytende vaskemiddel med denne funksjonen når du fyller opp vaskemiddelrommet for manuell dosering.

Velg en forsinkelse på inntil 23:30 timer.

- Velg program, temperatur og opsjoner.
- Trykk på knappen "Ferdig om" – knappens lys tennes, og display indikerer at utsettelsen "Ferdig om", kan stilles inn. 
- Trykk på tasten for UP eller DOWN for å velge ønsket periode før programmet slutter. 
- Når du har avsluttet dine innstillinger, trykk på "Start / Pause" – lyset over knappen tennes med et fast lys. Display indikerer at syklusen har startet, og deretter den fortløpende nedtellingen av utsettelsen. Døren låses. 

- Programmet starter automatisk for å avslutte når perioden for utsettelse er over. Etter programstart, indikerer display programvarigheten som gjenstår og den aktuelle programfasen.

For å slette utsettelsen

- trykker man enten «Start/Pause» for å annullere utsatt start; for å starte det valgte programmet med en gang, trykk på «Start/Pause» igjen
- eller trykk og hold inne «På/Av» for å annullere hele programinnstillingen.

På grunn av faktorer som fordeling av last, redusert skumdannelse og andre faktorer som ikke kan forutsettes men som har innvirkning på programmets varighet, kan programmet avslutte tidligere eller senere enn det som defineres med "Ferdig om" funksjonen. I dette tilfellet, indikerer display, etter programslett, at programmet har avsluttet tidligere eller senere.

INNSTILLINGER



De følgende innstillingene kan endres: Språk (= språk på display) / tastlyder / syklus og alarm / display kontrast / vannhardhet / eco mode (funksjon for automatisk avslåing når programmet er avsluttet) / dispenser on eller off (aktiver eller deaktiver automatisk dosering av vaskemiddel for godt) / kalibrering (tilpass doseringsmengden på Tankene i henhold til anbefalingene for ditt vaskemiddel eller tøymykner) / Innhold på Tank 2 (= still inn Tank 2 for vaskemiddel eller tøymykner) / innstillinger i fabrikken (= gå tilbake til innstillingene gjort i fabrikken).

- Trykk og hold nede knappen for Innstilling i minst 3 sekunder.
- Trykk på tasten for UP eller DOWN for å velge innstillingen du ønsker å endre; den er merket med en pil. Bekreft den ved å trykke på OK tasten.
- Trykk på tasten for UP eller DOWN for å regulere innstillingen; Bekreft ved å trykke på OK tasten.
- For å gå ut av Innstillingsmodus, trykk enten på knappen for Innstillinger eller vent i noen få sekund før du automatisk går ut av innstillingsmodus.

INDIKATORLAMPER



DØR KAN ÅPNES

Denne indikatorlampen tennes

- før du starter programmet
- når du har satt et program i pause og vannivået ikke er for høyt, eller tøyet ikke er for varmt i denne programfasen
- når programmet er ferdig og vasken kan tas ut



VANN / ENERGIMONITOR

Gir tilbakemelding om vann og energiforbruket for det innstilte programmet. Jo færre indikatorlamper som tennes, jo mer økonomisk er programinnstillingen. Kan fortsatt justeres etter beregningsfasen for tøymengde.



KOPLINGSSTATUS

Hvis vaskemaskinen din allerede er tilkoppelt Internett (se seksjonen 6th Sense Live Funksjon / Prosedyre for oppsett i Bruk og vedlikeholdsveiledningen) og radioen er på, gir denne indikatoren en tilbakemelding om status for Internett-tilkobling via din WiFi-ruter. Når du slår på vaskemaskinen, blinker indikatoren for koplingsstatus: vaskemaskinen søker etter tilkobling. Når den lyser fast betyr det at apparatet er riktig tilkoppelt Internett. Styrken på det trådløse signalet vises ved indikatoren (når alle elementene til indikatoren er tent, er signalet sterkt)

AVKALKNING

En melding på displayet vil minne deg regelmessig om å avkalke vaskemaskinen. Finn et egnet avkalkingsmiddel for vaskemaskin (WPRO) på www.whirlpool.eu. For å avbryte visningen av påminnelsen, trykk på OK-tasten.



FEIL- MELDINGER

Se avsnittet for Feilsøking for ytterligere informasjon.

FUNKSJON FOR AUTOMATISK DOSERING: AUTOMATISK DOSERING AV VASKEMIDDEL / TØYMYKNER

AUTOMATISK DOSERING:

1. Tank 1

- Generelt flytende vaskemiddel
OR
- Spesifikt flytende vaskemiddel

Maksimal mengde ved påfylling: 600 ml

2. Tank 2

- Tøymykner
OR
- Flytende vaskemiddel (generelt eller spesifikt vaskemiddel som vaskemiddelmiddel for fargetøy, ull og sportstøy)

Maksimal mengde ved påfylling: 400 ml.

Tildeler automatisk **flytende vaskemiddel** og **tøymykner** (dersom det er nødvendig) fra tankene til vaskemiddel-dispenseren. For å gjøre det mulig å dosere riktig, må denne funksjonen stilles inn slik det er beskrevet i avsnittet AUTO DOSERING / FØRSTE GANGS BRUK.

VIKTIG:

- Fyll aldri tanken med vaskemiddel i pulverform; vaskemiddel i pulverform kan kun benyttes med manuell dosering (se avsnittet VASKEMIDDELBEHOLDER).
- Tøymykner kan kun benyttes ved automatisk dosering i Tank 2; manuell dosering av tøymykner er ikke mulig.

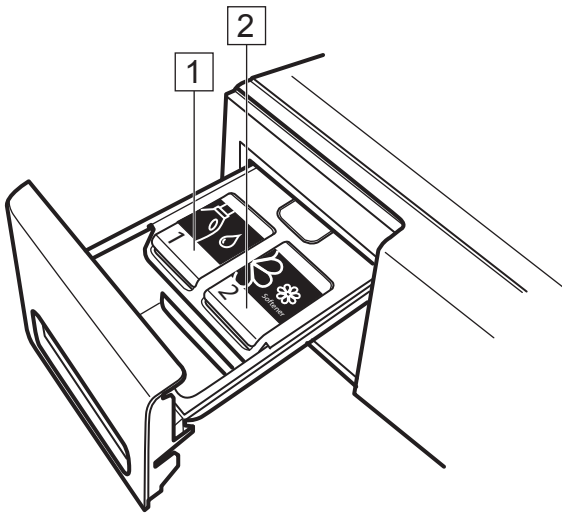

AUTO DOSERING / FØRSTE GANGS BRUK

Før du kan benytte funksjonen Auto Dosering, er noen forberedende trinn nødvendig.

1. Still inn riktig nivå for vannets hardhet.

Riktig dosering av vaskemiddel avhenger - blant annet av - hardheten til ditt lokale vann. Hardt vann krever høyere dosering av vaskemiddel enn mykere vann. Vannets hardhet som er lagret i vaskemaskinen er stilt inn på "mykt" når du kjøpte den.

Identifiser først hardheten ditt lokale vann, enten på Internett, ved å kontakte det lokale vassverket eller ved å bruke vannhardhetstest strimmel som leveres sammen med vaskemaskinen (hvis den er tilgjengelig). Dersom hardheten til ditt lokale vann ikke er "mykt", er det nødvendig å tilpasse nivået for vannets hardhet til vaskemaskinen tilsvarende:

- Trykk og hold inne knappen for Innstillinger helt til innstillingenes meny kommer til syne på display. 

- Velg vannets hardhet fra menyen på display ved å trykke på tasten Up eller Down. Bekreft ved å trykke på OK tasten.



- Velg nivået for vannets hardhetsgrad som svarer til verdien for hardhet i ditt lokale vann; velg mellom mykt / medium / hardt. Bekreft ved å trykke på OK tasten.



- For å gå ut av modus for Innstillinger, velg exit-oppsjonen fra menyen på display, eller trykk ganske enkelt på knappen for Innstillinger igjen.



2. Stille inn innholdet i tank 2.

Som standard stilles Tank 1 inn for vaskemiddel (ditt hovedvaskemiddel), mens Tank 2 stilles inn for tøymykner. Dersom du ikke bruker tøymykner,

stille inn Tank 2 for annet vaskemiddel (for eksempel spesialvaskemiddel for ulltøy, farget tøy eller sportsplagg).

- Trykk og hold inne knappen for Innstillinger helt til innstillingenes meny kommer til syne på display. 

- Velg "Innhold Tank 2" fra menyen som indikeres på display ved å trykke på tasten Up eller Down. Bekreft ved å trykke på OK tasten.



- Velg vaskemiddel eller tøymykner. Bekreft ved å trykke på OK tasten.









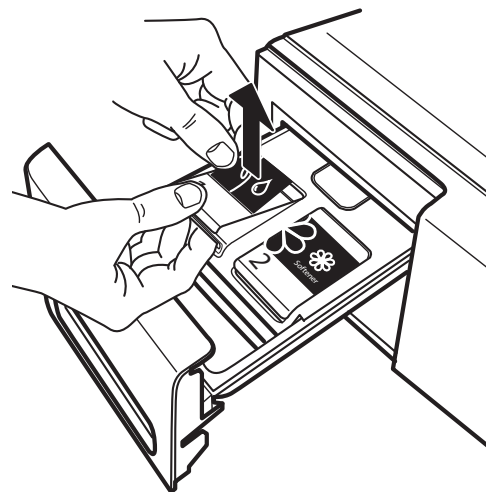



- For å gå ut av modus for Innstillinger, velg exit-oppsjonen fra menyen på display, eller trykk ganske enkelt på knappen for Innstillinger igjen.

3. Tilpass tankens merker personlig behov.

Merkene på tankene er reversible og utskiftbare. De har til oppgave å minne deg om innholdet du valgte for tankene for auto. dosering.



Organiser merkene i henhold til en av de følgende kombinasjonene som er teknisk mulige:

Tank 1 innhold			Tank 2 innhold
Hovedvaskemiddel, flytende		og	 Tøymykner
Hovedvaskemiddel, flytende		og	 Spesialvaskemiddel, flytende
Spesialvaskemiddel, flytende		og	 Tøymykner
Hovedvaskemiddel, flytende		og	 Hovedvaskemiddel, flytende
Spesialvaskemiddel, flytende		og	 Hovedvaskemiddel, flytende

Eksempel: dersom du ikke bruker tøymykner, kan du fylle Tank 2 med et flytende spesialvaskemiddel, f.eks. for ullplagg eller sportsplagg. I dette tilfellet kan du feste merket for hovedvaskemiddel på Tank 1 og merket for "Farger" på Tank 2 (se avsnittet "Tilpasning av tankene til personlig behov").

For å fjerne et merke, åpne klaffen til tanken. Hold merket på den ytre kanten, hvor tankens klaff har en lite åpning, og fjern det forsiktig.

Fest merket på tankens klaff ved først å sette inn den lille tappen på den nederste kanten til merket. Trykk deretter merket ned og på plass.

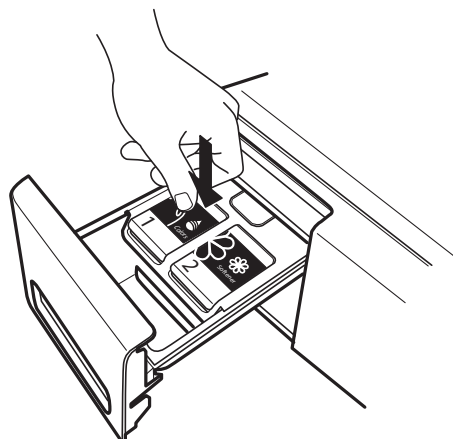
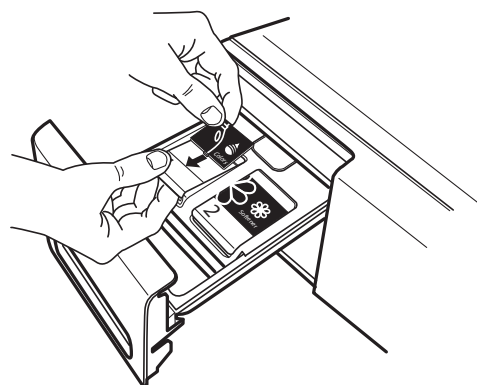
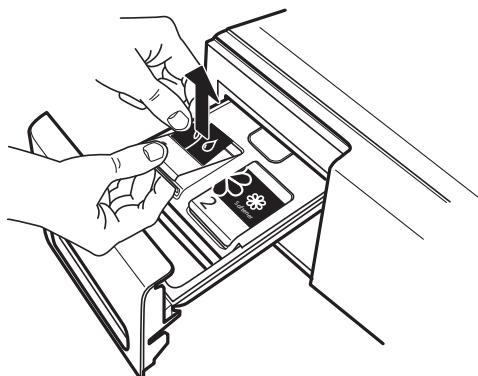
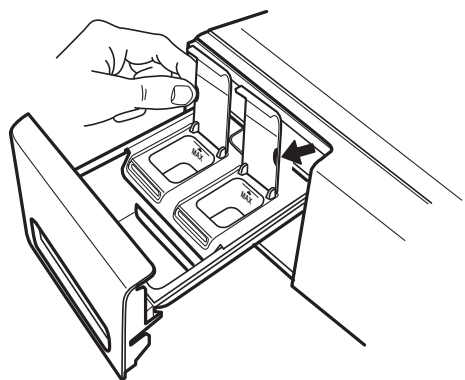

4. Still inn doseringsmengdene for tankene.

Konsentrasjonen i vaskemidlene tilgjengelige på markedet varierer betydelig; av den grunn må verdiene for dosering av auto dosering tilpasset vaskemiddelet / tøymykneren du bruker.

Vaskemaskinen leveres med følgende innstillinger for dosering:

- 80 ml vaskemiddel for Tank 1
- 30 ml TØYMYKNER for Tank 2

Kontroller først anbefalingene for dosering til ditt flytende vaskemiddel / tøymykner:

- For flytende vaskemiddel: identifiser anbefalingene for dosering for middels vannhardhet og middels skittent tøy indikert på flasken med vaskemiddel.

- For tøymykner: kontroller doseringsmengden som anbefales på flasken med tøymykner.

Dersom de identifiserte doseringsanbefalingene avviker fra aktuelle doseringsinnstillinger til vaskemaskinen, må verdien for dosering til systemet for auto dosering, tilpasses.

- Trykk og hold inne knappen for Innstillinger helt til display angir at du har kommet inn i modus for innstillinger.



- Trykk på tasten for UP eller DOWN for å navigere til "10. KALIBRERING", og bekreft ved å trykke på OK-tasten.



- Trykk tasten UP eller DOWN for å velge Tank 1 "VASKEMIDDELml" eller Tank 2 "TØYMYKNER/ VASKEMIDDELml", og bekreft ved å trykke på OK-tasten. Display indikerer doseringsverdien som for øyeblikket er lagret for Tanken du har valgt.



- Trykk på tasten for UP eller DOWN for å endre den indikerte doseringsverdien. Bekreft den nye doseringsverdien etterpå; en hake vises ved siden av den.



- Velg "TILBAKE" for å gå ut av innstillingsmenyen; deretter må du velge og bekrefte "UT". Eller alternativt vent noen få sekunder til Innstillingsmenyen avsluttes automatisk.

5. Fylling av tankene med vaskemiddel / tøymykner

Tankene er nå klare til å fylles med vaskemiddel / tøymykner.

Vær oppmerksom på at:

- maksimal påfyllingsmengde for Tank 1 er 600 ml
- maksimal påfyllingsmengde for Tank 2 er 400 ml
- tøymykner **må ikke fylles på Tank 1**
- **fyll aldri vaskemiddel i pulverform på tankene**

Åpne tankens klaff og fyll forsiktig på flytende vaskemiddel eller tøymykner. Du må ikke overskride MAX merket.

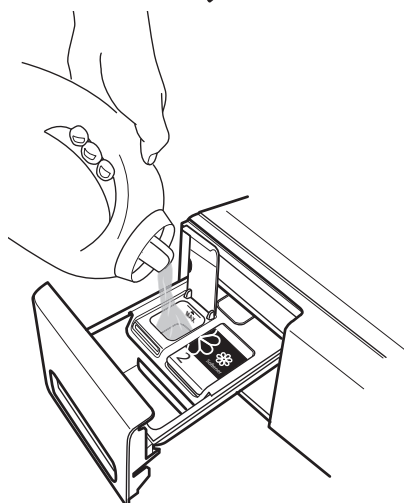
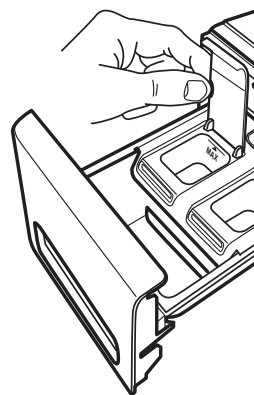

Lukk tankens klaff og dytt vaskemiddelbeholderen tilbake i rommet til beholderen.
Systemet Auto dosering er nå klart til å tas i bruk

Dersom du foretrekker å dosere vaskemiddelet manuelt og du ikke ønsker å bruke funksjonen for Auto dosering.

Du kan deaktivere funksjonen for alltid på følgende måte:

- Trykk og hold inne knappen for Innstillinger helt til display angir at du har kommet inn i modus for innstillinger.
- Trykk på tasten for UP eller DOWN for å navigere til "9. AUTO DOSERING", og bekreft ved å trykke på OK-tasten.



- Trykk på tasten for UP eller DOWN for å velge om du ønsker å slå funksjonen på eller av, og bekreft deretter ved å trykke på OK-tasten.



- Velg "TILBAKE" for å gå ut av innstillingsmenyen; deretter må du velge og bekrefte "UT". Eller alternativt vent noen få sekunder til Innstillingsmenyen avsluttes automatisk.

For manuell dosering av vaskemiddel, bruk kun doseringskammeret for manuell dosering (se avsnittet Vaskemiddelbeholder) – ikke bruk Tankene.

AUTO DOSERING / DAGLIG BRUK

Påse at vaskemiddelbeholderen er riktig innført

Hvis vaskemiddelbeholderen ikke er riktig satt inn, kan ikke programmet startes, og displayet angir at beholderen må settes inn. Et program under utførelse vil bli avbrutt når vaskemiddelbeholderen fjernes fra riktig posisjon; programmet må startes opp på nytt etter at vaskemiddelbeholderen er satt tilbake i riktig posisjon.

Påse at auto dosering er aktivert

Når du stiller inn et program, aktiveres auto doseringsknappene på kontrollpanelet som standard (med mindre du har deaktivert auto doseringsfunksjon for alltid - se avsnittet FUNKSJONER / INNSTILLINGER) - knappene lyser opp, noe som betyr at auto dosering er aktivert for begge tankene.



Hvis du ønsker at vaskemaskinen skal dosere vaskemiddel / tøymykner automatisk, må du kontrollere at knappen til den respektive tank lyser.

Deaktivering av tankene

Dersom, for eksempel,

- du ønsker å benytte et spesialvaskemiddel som tanken ikke er tilpasset,
- og du ikke ønsker å tilføre tøymykner i vasken, deaktiverer auto dosering for den aktuelle tanken ganske enkelt ved å rykke på den tilhørende tankens knapp på kontrollpanelet.

Dersom du doserer vaskemiddel manuelt,

- deaktiver begge tankenes knapper (hvis begge tankene inneholder vaskemiddel)
ELLER
- hold Tank 2 knappen aktivert dersom du ønsker å tilføre tøymykner til vasken, eller deaktiver Tank 2 knappen dersom du ikke ønsker å tilsette tøymykner (forutsatt at Tank 2 inneholder tøymykner).

Mengden av vaskemiddel / tøymykner på tankene

Når mengden vaskemiddel/tøymykner på en av tankene går tom, viser display en advarsel for lavt nivå når vaskemaskinen slås på og også ved programmets slutt. I tillegg blinker lampen til knappen til tanken noen få ganger. Når denne meldingen

kommer til syne første gang, er mengden på den aktuelle tanken vanligvis tilstrekkelig for ytterligere to eller tre programmer.

For å fylle på vaskemiddel: Åpne klaffen til den aktuelle tanken og fyll forsiktig på vaskemiddelet (eller tøymykneren, dersom Tank 2 er stilt inn for tøymykner). Vær forsiktig slik at merket for MAX nivå ikke overskrides når du fyller på vaskemiddel eller tøymykner.

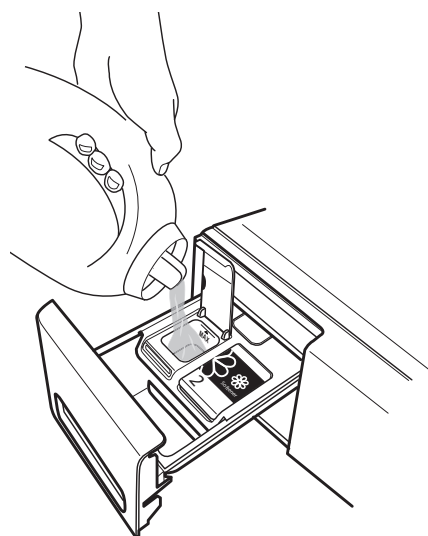
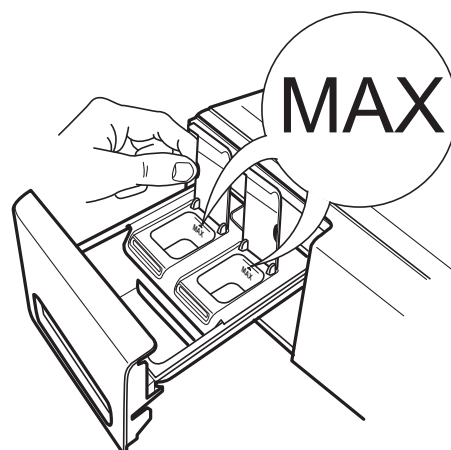
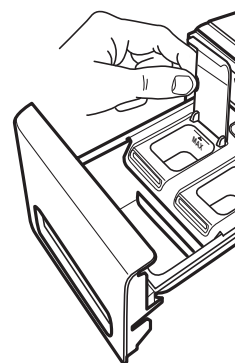

TIPS FOR SPARING

- Du oppnår den aller beste utnyttelsen av energi, vann og vaskemiddel ved å bruke den anbefalte maksimale tøymengden.
- Ikke bruk større doser med vaskemiddel enn det vaskemiddelprodusenten anbefaler. Bruk funksjonen for auto. dosering; forbered denne funksjonen i henhold til indikasjonene i "Auto dosering - Første gangs bruk".
- Bruk kun forvask hvis tøyet er svært skittent.
- Forbehandle flekker med flekkfjerner eller dynk inntørkede flekker i vann før du vasker for å redusere behovet for varme vaskeprogrammer.
- Spar energi ved å bruke et vaskeprogram på 60 °C i stedet for 95 °C, eller 40 °C i stedet for 60°C. For bomullsvask, foretrekk programmene Øko Bomull  med 40°C eller 60°C.
- Spar energi og tid ved å velge en høy sentrifugeringshastighet, for å redusere vanninnholdet i tøyet før bruk av tørketrommel.
- Bruk opsjonen Colours 15 for lett skittent farget tøy; den sparer energi ved varming av vannet.
- Bruk modus med Fjernkontroll for å programmere og starte vaskemaskinen når energien koster minst.

6th SENSE LIVE FUNKSJON / PROSEDYRE FOR OPPSETT

For å tilrettelegge apparatet som skal fjernovervåkes og kontrolleres, må du først vellykket fullføre prosedyren for oppsett.

Prosedyren for oppsett må kun utføres én gang. Du må kun utføre det igjen hvis du endrer egenskapene for oppsett av ruter (nettverksnavn og passord).

TEKNISKE KRAV

- En trådløs ruter 2.4Ghz WiFi b/g/n koplet til Internett.
- For brukere av operativsystemet Android: en smarttelefon med Android 4.3 (eller nyere utg.) med en 1280x720 skjermopløsning (eller høyere).
- For iOS brukere: en smarttelefon eller et nettbrett som bruker iOS 8 (eller nyere).

FØR DU STARTER OPPSETT PROSESSEN

1. Last ned gratis 6th Sense Live appen fra din App Store og installer den på din smarttelefon / nettbrett.

- velg SAID-elementet ved å benytte tastene UP og DOWN og trykk på OK-tasten. SAID består av 13 siffer og bokstaver. Du kan skrive ned ditt apparats SAID her:

2. Dersom du ikke ennå er en konto, opprett en og abonner på tjenesten for å kunne dra nytte av fordelene ved funksjonen du får ta del i via appen. Appen formidler Bruksvilkår (juridiske betingelser), som du må akseptere for at du skal kunne bruke 6th Sense Live funksjonen.

SAID: _ _ _ _ _

3. Registrer din vaskemaskin ved å følge Appens instruksjer.

For registreringsprosessen vil du trenge en kode som identifiserer smartenheten (SAID) til ditt apparat.

For å finne SAID koden:

- trykk på knappen for Innstilling
- velg Live-menyen fra menyen Innstillinger ved å benytte tastene for UP og DOWN og trykk på OK-tasten.



4. Påse at apparatet er installert på en plass hvor dekningen av ditt trådløse nettverk er god (signalet har en god styrke).

For å kontrollere styrken til ditt WiFi nettverk, slå på ruterens din og deaktiver alle andre datatilkoplinger (f.eks. den til mobiltelefonen din) og forsøk å bruke smarttelefonen din i nærheten av apparatet. Signalets styrke er ikke godt nok, du må installere en WiFi forsterkerenhet (dette følger ikke med apparatet).

5. Dersom din ruter tåler WPS 2.0 (eller høyere), følg den automatiske prosedyren for oppsetting for å kople apparatet ditt til ruterens. Dersom din ruter ikke tåler WPS, må du følge den manuelle prosedyren for oppsett.

AUTOMATISK OPPSETT-PROSEDYRE

Denne prosedyren kan benyttes kun dersom din ruter tåler WPS 2.0 (eller kraftigere)

1. Slå på din ruter og aktiver WPS (Wi-Fi Protected Setup) funksjonen. Varsellampen til WPS tennes og funksjonen vil være aktiv i omtrent 2 minutter.

2. Mens WPS er på, trykk på knappen til Fjernkontrollen. Den vil fungere som en snarvei til Live-menyen. Ellers velg Live-menyen fra menyen Innstillinger ved å benytte tastene for UP og DOWN og trykk på OK-tasten.



3. Velg Oppsett-funksjonen fra menyen på display ved å benytte tastene for UP og DOWN og trykk på OK-tasten.



Indikatoren for Koplingsstatus begynner å blinke raskt.



4. Koplingsstatus indikatoren starter å blinke langsomt når forbindelsen med ruter er opprettet.



Når indikatoren for Koplingsstatus lyser fast, er forbindelsen opprettet og vaskemaskinen er koplet til Internett.

5. Prosedyren for oppsett er fullført.

MANUELL PROSEDYREN FOR OPPSETT

Denne prosedyren benytter teknologien for Mikro Aksesspunkt teknologi og kan benyttes dersom ikke ruterens din tåler WPS

1. Før du starter prosedyren for oppsett, merk deg navnet til ditt trådløse hjemmenettverk (SSID), dets PASSORD og SAID-koden til vaskemaskinen.

2. Slå på ruterens din og påse at Internettforbindelsen fungerer.

3. Trykk på knappen til Fjernkontrollen. Den vil fungere som en snarvei til Live-menyen. Ellers velg Live-menyen fra menyen Innstillinger ved å benytte tastene for UP og DOWN og trykk på OK-tasten.



4. Velg Oppsett-funksjonen fra Live-menyen ved å benytte tastene for UP og DOWN og trykk på OK-tasten.

Vaskemaskinen vil opprette et trådløst nettverk (SSID). Nettverkets navn opprettes ved en forsats "WP_" etterfulgt av MAC-adressen (f.eks. WP_88_A1_23_6F_78_C3). Indikatoren for Koplingsstatus begynner å blinke raskt.



5. Slå på din WiFi på din smarttelefon/nettbrett.

6. Se i din smarttelefon/nettbrett etter det trådløse nettverket (SSID) til vaskemaskinen og velg det. Det vil se ut som

WP_XX_XX_XX_XX_XX_XX

hvor "XX" er bokstaver og sikker.

Hvert apparat har en egen SSID.

7. Når du har valgt SSID, vil det være nødvendig å legge inn et passord. Bruk SAID (se "Før du starter oppsett prosessen", punkt 3) som passord for nettverket, uten de første tre tegna.

SAID: X X X _ _ _ _ _ _ _ _ _ _

8. Vent til din smarttelefon/nettbrett bekrefter at du er koplet til WP nettverket.

9. Åpne din favoritt browser med din smarttelefon/nettbrett og tast inn **192.168.10.1** i feltet for adresse.

10. Trykk "Enter"/"Go". Nettleseren viser en SMART nettside. Dette er konfigurasjonssiden til WiFi radioen for vaskemaskinen din.

11. Velg Wi-Fi hjemmenettverk i rullegardinlisten over tilgjengelige nettverk.

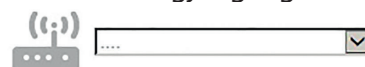

Dersom ditt trådløse hjemmenettverk er gjemt, velg "Other" (->) og legg manuelt inn nettverkets navn (SSID) og sikkerhetsprotokollen.

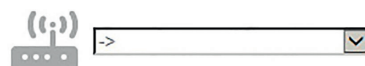

12. Legg inn passordet til ditt WiFi nettverk. Husk: denne typen passord skiller mellom små og store bokstaver.

13. Klikk "Submit" og vent i 15 sekunder.

14. Koplingsstatus indikatoren starter å blinke langsomt når forbindelsen med ruter er opprettet. Når indikatoren for Koplingsstatus lyser fast, er forbindelsen opprettet og vaskemaskinen er koplet til Internett.



15. Prosedyren for oppsett er fullført.

RESET PROSEDYRE

Resetprosedyren må utføres hvis du endrer egenskapene for ruter-oppsett (nettverksnavn og passord), eller hvis vaskemaskinen ikke er i stand til å koble til cloud.

1. Velg Live-menyen fra Innstillingsmenyen ved å benytte tastene for UP og DOWN og trykk på OK-tasten.



2. Velg reset-funksjonen fra Live-menyen ved å benytte tastene for UP og DOWN og trykk på OK-tasten for å bekrefte. Elementene kommer kun til syne dersom vaskemaskinen er satt opp.



3. På display vil det vises en bekreftelsesmelding som spør deg om du ønsker å utføre denne operasjonen. Velg "Yes" ved å benytte tastene for UP og DOWN og trykk på OK-tasten for å fortsette prosessen for deprovisjonering. Prosessen for deprovisjonering starter.



4. Når provisjoneringsprosessen er fullført vil en melding komme til syne på display.

5. Dersom du ønsker å benytte Live-funksjonen igjen må du gjenta prosedyren for oppsett.

6th SENSE LIVE FJERNKONTROLL / DAGLIG BRUK

Den fjernkontrollert modusen gjør det mulig å kontrollere vaskemaskinen på avstand ved å benytte en smarttelefon eller et nettbrett.

Fjernkontroll-funksjonen trenger spesifikt teknisk utstyr og forebyggende oppsett. Du vil finne detaljert informasjon i seksjonen "6th Sense Live Funksjon / Prosedyre for oppsett".

1. Påse at ruter står på og er tilkoplek Internett.

2. Slå på vaskemaskinen.



3. Legg tøyet inn i vaskemaskinen, lukk døren, tilfør vaskemiddel og påse at vannkranen er åpen.

4. Påse at indikatoren for koplingsstatus lyser .



5. Trykk på knappen til Fjernkontrollen. Knappenes lys tennes, døren lukkes og knappene og tastene på kontrollpanelet er deaktiverte. De eneste kontrollene som fortsatt virker er "Fjernkontroll", "PÅ/AV" og "Tastsperr". Vaskemaskinen befinner seg nå i modus for fjernkontroll og er klar til å bli kontrollert via appen.



6. Ved å benytte Appen kan du stille inn og starte et program, endre programmet under utføring (dersom fremdriften av programmet fortsatt tillater det), reset et program under utføring eller å bli informert om programmets status.

Dersom du starter et program ved hjelp av fjernkontrollen, vil vaskemaskinen automatisk gå ut av modus for Fjernkontroll når programmet er avsluttet og den slå seg av.

For å gå ut av Fjernkontrollert modus, trykk på nytt på knappen for Fjernkontroll. Du vil på nytt få lokal kontroll over kontrollpanelet til vaskemaskinen.

6th SENSE LIVE FUNKSJON / FAQ

SPØRSMÅL	SVAR
Er det noen forskjeller mellom å bruke en smarttelefon (eller et nettbrett) med Android eller iOS?	Du kan bruke operativsystemet du ønsker, det er ingen forskjell.
Hvilke WiFi protokoller tåles av apparatet?	Radioen som er installert i vaskemaskinen tåler WiFi b/g/n for europeiske land.
Hvilken versjon av WPS tåles?	Apparatet tåler WPS 2.0 eller høyere. For å kontrollere WPS som brukes av din ruter, kontroller dokumentasjonen til ruter.
Hvilke innstillinger/konfigurasjon må stilles inn på programvaren til ruter?	Innstillingene som kreves er: <ul style="list-style-type: none">• Aktivert 2.4 GHz, WiFi b/g/n• Aktivert DHCP og NAT Vennligst se dokumentasjonen til ruter for ytterligere informasjon.
Er det mulig å benytte Tethering over en mobil 3G i stedet for en ruter?	Ja, med tjenestene til cloud er beregnet på utstyr som fast er koplet til Internet.
Hvordan kan jeg kontrollere at min Internet-forbindelse fungerer og at den trådløse funksjonen er på?	Du kan søke etter ditt nettverk enten med nettbrettet eller smarttelefonen og/eller datamaskinen og - hvis nettverket er synlig - Sjekk om tilkoplingen fungerer. Husk å deaktivere alle andre dataforbindelser (dvs. den til mobiltelefonen din) før du prøver.
Hvordan får jeg tak i navn og passord til mitt trådløse nettverk?	Et merke med denne informasjonen er vanligvis festet til ruter. Skriv ellers inn URL "http://IP-nummeret til ruter" for å få tilgang til ruterens oppsett fra en tilkoblet enhet.
Hva kan jeg gjøre dersom WiFi-kanalen benyttes i nabolaget?	Du må sjekke kanalen som er brukt for din WiFi hjemme og, hvis kanalen allerede er i bruk fra en annen ruter, må du tvinge ruter til å bruke en kanal som ikke er forstyrret. Vennligst se dokumentasjonen til ruter for ytterligere informasjon.
Hvordan kan jeg kontrollere at den trådløse funksjonen på apparatet er på?	Kontroller om indikatorlampen for koplingsstatus lyser fast. Ved å benytte din smarttelefon, kontroller på 6 th Sense Live appen om apparatets nettverk er synlig og tilkoplet cloud.
Hvor stor avstand må det være mellom ruter og vaskemaskinen?	Dekningen avhenger av hvilke material som er brukt i veggene. Du kan kontrollere signalets styrke på to måter. Dersom radioen i vaskemaskinen allerede er klargjort, kan du sjekke signalstyrken på Live-menyen. Dersom RSSI verdien er større enn -75 er forbindelsen god (dvs. -60, forbindelsen er god; -80 forbindelsen er dårlig). <ul style="list-style-type: none">• Hvis radioapparatet i vaskemaskinen ikke er klargjort ennå, må du sjekke signalstyrken ved hjelp av nettbrettet (eller en annen trådløs HAN enhet) ved siden av vaskemaskinen (det finnes bestemte programvareverktøy som kan lastes ned fra Internett for å sjekke signalstyrken).
Finnes det noe som kan hindre signalet å nå fram til apparatet?	Kontroller at du ikke har enheter som bruker hele Internettets båndbredde og påse at alle Internett-enhetene i hjemmet ikke overskrider ruterens maks. grense for tilkoblede enheter.
Hva kan jeg gjøre dersom min trådløse tilkopling ikke når fram til vaskemaskinen?	Du må bruke en bestemt enhet for å utvide WiFi-dekning i hjemmet, som f.eks. Aksesspunkt, WiFi forsterkere eller Nettbro (følger ikke med vaskemaskinen).

SPØRSMÅL	SVAR
Jeg har skiftet ruter, hva må jeg gjøre?	Du kan enten opprettholde de samme oppsett-egenskapene (nettverksnavn og passord) eller slette det forrige oppsettet fra apparatet (reset prosessen) og utføre en ny prosess for oppsett (se "Live-fjernkontroll / Oppsett-prosedyre").
Jeg har skiftet mitt nettverks oppsett, hva må jeg gjøre?	Du må slette det forrige oppsettet fra apparatet (reset prosessen) og utføre en ny prosess for oppsett (se "Live-fjernkontroll / Oppsett-prosedyre").
Hva skjer ved strømbrudd?	Når strømmen kommer tilbake igjen, vil fjernkontrollen deaktiveres. <ul style="list-style-type: none"> • Dersom vaskemaskinen befinner seg i modus for "Fullfør om", vil nedtellingen av utsettelsen skje automatisk og vaskefasen starter som planlagt. • Dersom vaskemaskinen sto på, vil den ta opp igjen arbeidet fra det punktet den var når den ble avbrutt. Du trenger ikke å trykke på START igjen selv om fjernkontrollen er deaktivert.
Hva kan jeg gjøre dersom indikatoren for Koplingsstatus begynner å blinke langsomt og aldri lyser fast?	Dersom indikatoren for koplingsstatus ikke lyser fast, er vaskemaskinen koplet til ruter men den er ikke i stand til å kople seg til Internet. For å kople apparatet til Internet, må du kontrollerer ruter og/eller innstillingene til bærer. <i>Riktig innstilling av ruter:</i> NAT må være på; Brannmur og DHCP må være riktig innstilt. Passord kryptografi tåles: WEP, WPA, WPA2. Vennligst se bruksanvisningen til ruter. <i>Innstillingene til bærer:</i> dersom din Internett-leverandør har fastsatt hvor mange MAC-adresser som kan koples til Internett, kan det være at du ikke er i stand til å koble vaskemaskinen til cloud. MAC adressen er den eneste identifikatoren av en enhet, for eksempel den til din datamaskin. Vennligst spør din Internett-leverandør hvilke prosedyrer som skal benyttes for å kople en ny enhet som ikke er en datamaskin (f.eks. en vaskemaskin) til Internet.
Hvor kan jeg finne MAC adressen til vaskemaskinen?	Velg Live-menyen fra menyen Innstillinger ved å benytte tastene for UP og DOWN og trykk på OK-tasten. Velg MAC elementet fra Live-menyen ved å benytte tastene for UP og DOWN og trykk på OK-tasten. MAC-adressen består av en kombinasjon av sifre og bokstaver.

RENHOLD & VEDLIKEHOLD

⚠ ADVARSEL

Slå av vaskemaskinen og ta ut støpselet før du utfører renhold eller vedlikehold.

Bruk ikke lett antenneelig væske for å gjøre ren vaskemaskinen.

RENHOLD AV VASKEMASKINEN

UTVENDIG

Bruk en myk fuktig klut for å gjøre rene de utvendige delene av vaskemaskinen.



Bruk ikke generelle rengjøringsmidler eller middel egnet for vindusvask, skurepulver eller lignende for å gjøre rent kontrollpanelet – disse stoffene kan skade skriften.

INNVENDIG

Dersom du regelmessig ikke bruker Bomullsprogrammet på 95°C, kjør dette programmet av og til, uten tøy, for å holde vaskemaskinen ren innvendig.

For å fjerne kalken i vaskemaskinen, finn et egnet avkalkingsmiddel for vaskemaskin på www.whirlpool.eu.

KONTROLL AV SLANGEN FOR VANNFORSYNING

Kontroller slangen for vannforsyning regelmessig for skjørhet eller sprekker. Hvis den er skadet, skift den ut med en ny som du får bestilt igjennom vår Etter-Salgs Service eller din spesialforhandler.

Avhengig av type slange:

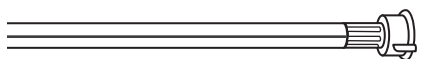
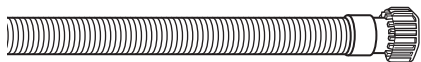

Hvis slangen for vannforsyning har et gjennomsiktig belegg, må du kontrollere regelmessig om fargen blir sterkere på noen plasser. Dersom dette er tilfellet, kan det ha oppstått lekkasje og slangen må skiftes ut.

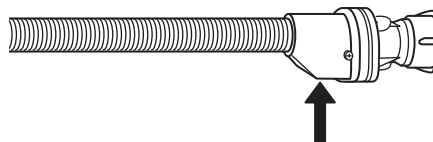
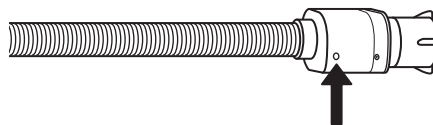

For slanger med vannstopp: sjekk det lille inspeksjonsvinduet til sikkerhetsventilen (se pil). Hvis det er rødt, var funksjonen for vannstopp tettet til, og slangen må byttes ut med en ny. For å skru løs slangen, trykk på den lille knappen for frigjøring under koplingsdelen (dersom denne er tilgjengelig) mens du skrur løs slangen.

RENGJØRING AV FILTRENE PÅ SLANGEN FOR VANNTILFØRSEL

1. Lukk vannkranen og skru av slangen for vannforsyning.

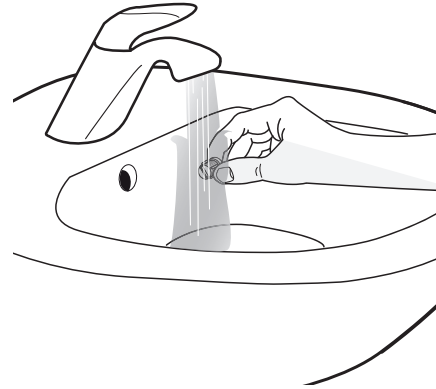
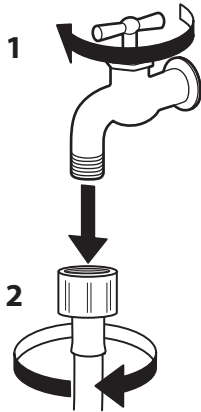

2. Gjør forsiktig rent filteret i enden av slangen med en fin kost.

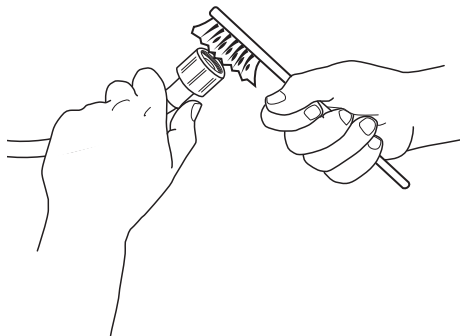

3. Skru deretter løs slangen for vanntilførsel på baksiden av vaskemaskinen for hånd. Ta ut filteret fra ventilen bak på vaskemaskinen med en tang og gjør det forsiktig rent.

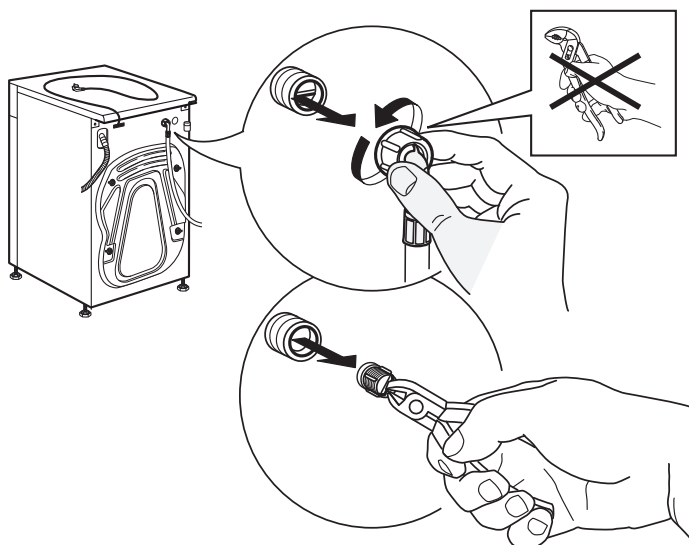

4. Sett filteret på plass igjen. Koble slangen for vannforsyning til vannkranen og vaskemaskinen igjen. Bruk ikke verktøy for å koble til vannforsyningslangene. Åpne vannkranen og kontroller at alle koblingene er stramme.

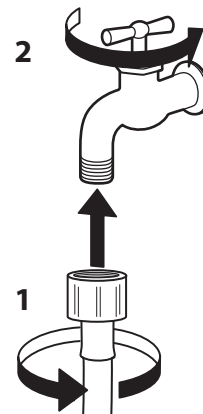
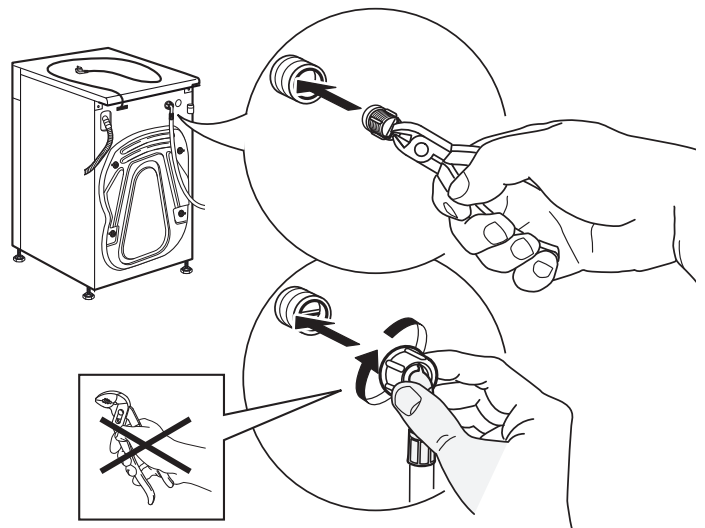

RENGJØRING AV VASKEMIDDELBEHOLDEREN

1. Fjern vaskemiddelbeholderen ved å trykk ned knappen for frigjøring og trekk ut vaskemiddelbeholderen.

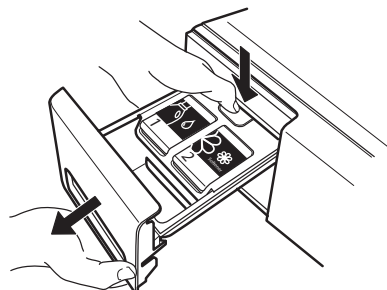

2. Fjern forsiktig dekselet fra vaskemiddelbeholderen. Mens du fjerner den, ta vare på de funksjonelle delene på undersiden av dekselet.

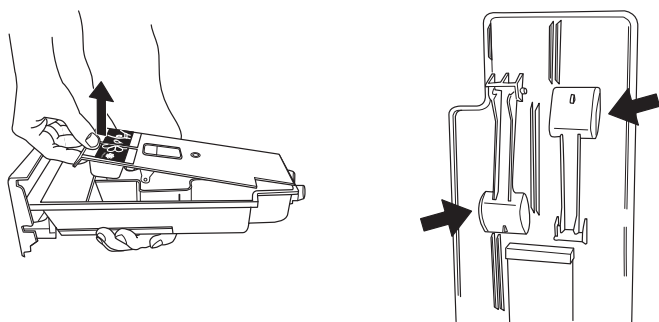

3. EKSTRAUTSTYR: Dersom tanken fortsatt inneholder en vesentlig mengde vaskemiddel eller tøymykner, kan dette samles opp og brukes på nytt. De to gummipluggene på baksiden bunnen av vaskemiddelbeholderen er flyttbare. Dersom det er nødvendig, fjern pluggene og samle opp vaskemiddelet og tøymykneren i en beholder.

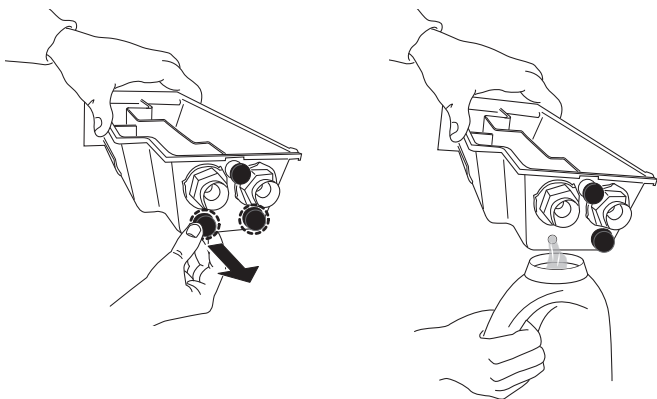

4. Gjør forsiktig alle delene rene under rennende vann, fjern alle rester etter vaskemiddel eller tøymykner. Vær spesielt forsiktig med de funksjonelle delene på baksiden av tankens deksel.

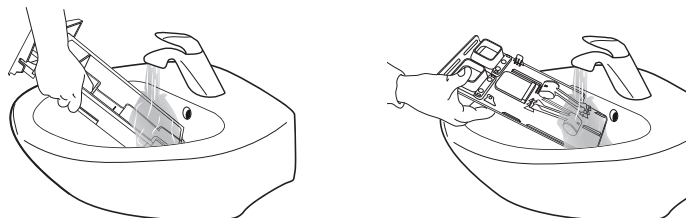

5. Tørk delene med en myk klut.

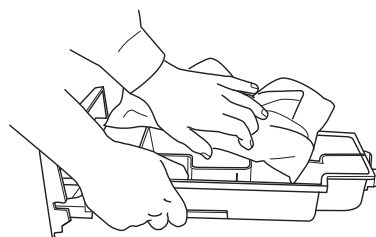

6. Kun dersom du har fjernet gummipluggene for å tømme tankens innhold (trinn 3): Sett på plass gummipluggene igjen. **Påse at de er satt riktig på plass**, for å unngå at vaskemiddelet tilfeldig flyter ut.

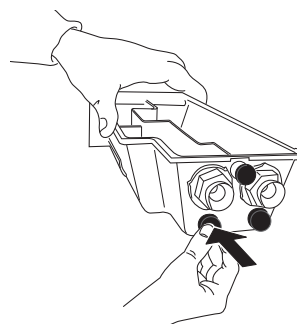

7. Plasser vaskemiddelbeholderen tilbake på plass og dytt den inn i rommet for beholderen. Påse at den er dyttet helt inn; ellers vil ikke vaskemaskinen virke.

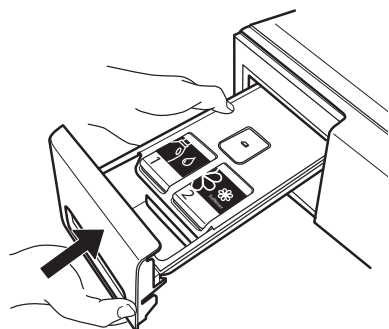

RENGJØRING AV VANNFILTER / TØMMING AV GJENVÆRENDE VANN

⚠ ADVARSEL

Slå av vaskemaskinen og ta ut støpselet før du utfører renhold av vannfilter eller tømmer vann som er blitt liggende igjen. Dersom du har brukt et varmt vaskeprogram, vent til vannet har kjølt seg ned før du tømmer det.

Gjør vannfilteret rent med jevne mellomrom, for å hindre at vannet ikke dreneres etter vask fordi filteret er tett.

Dersom vannet ikke dreneres, indikerer display at vannfilteret kan være tett.

1. Fjern sokkelen: Skyv tappene til venstre og høyre for å løsne sokkelen og fjerne den.

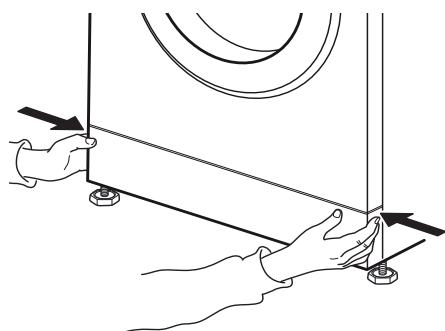

Plasser en bred, flat beholder under vannfilteret, for å samle opp avløpsvann.

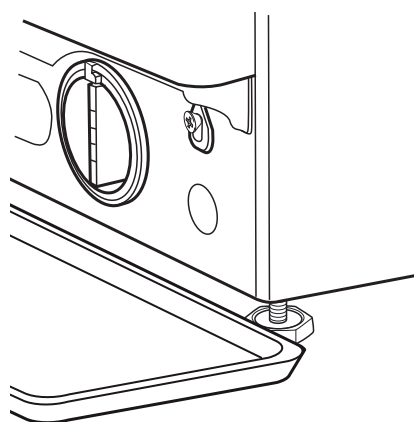

2. Beholder for vann som dreneres: Dersom vaskemaskinmodellen din er utstyrt med en avløpslange for nødssituasjoner: Skaff til veie en flat beholder for vannet som dreneres. Fjern avløpsslangen for nødssituasjoner for drenering fra vaskemaskinens base.

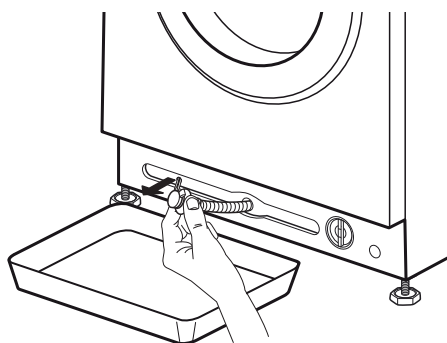

Dersom vaskemaskinmodellen din ikke er utstyrt med en avløpslange for nødssituasjoner:

3. Tøm ut vannet: Dersom vaskemaskinmodellen din er utstyrt med en avløpslange for nødssituasjoner: Fjern proppen i enden av slangen og la vannet renne ned i beholderen. Når beholderen er full av vann, sett på nytt proppen i slangen og tøm beholderen. Gjenta denne prosedyren til det ikke renner mer vann ut. Etterpå må du stenge avløpsslangen for nødssituasjoner godt med proppen og sette slangen tilbake og inn i basen til vaskemaskinen.

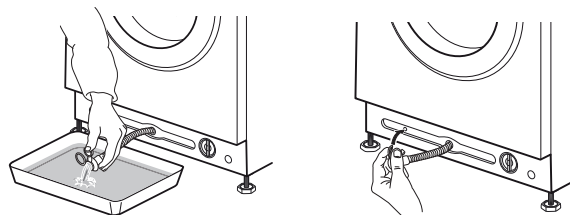

Dersom vaskemaskinmodellen din ikke er utstyrt med en avløpslange for nødssituasjoner: Vri langsomt filteret med urviseren til vannet renner ut. La vannet renne ut uten at du fjerner filteret.

Når beholderen er full, lukk vannfilteret ved å vri det med urviseren. Tøm beholderen. Gjenta denne prosedyren helt til alt vannet er tømt.

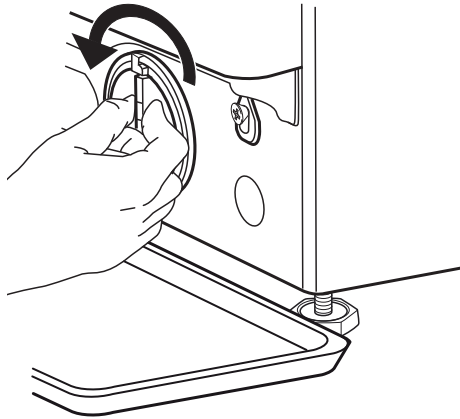

4. Fjern filteret: Plasser et bomulls-håndkle, som kan absorbere den lille mengden vann som er igjen. Fjern deretter vannfilteret ved å vri det mot urviseren.

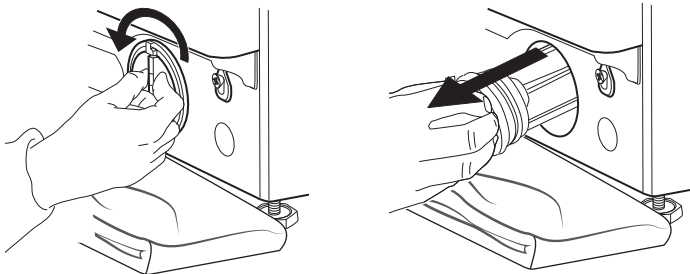

5. Gjør vannfilteret rent: fjern rester i filteret og gjør det rent under rennende vann.

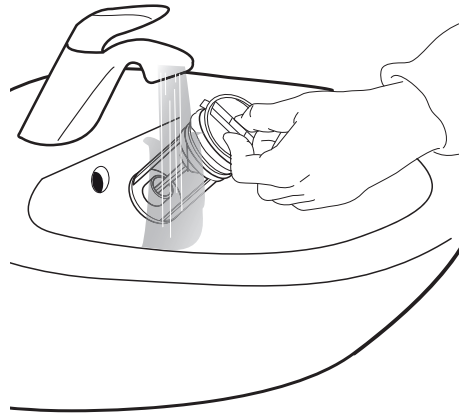

6. Sett vannfilteret tilbake på plass og monter sokkelen: Sett vannfilteret inn igjen ved å vri det med urviseren. Påse at du har vridd det så langt inn som mulig; Filterets håndtak skal befinne seg i vertikal posisjon. For å teste at vannfilteret er strammet til, kan du helle omtrent 1 liter vann ned i vaskemiddelbeholderen. Sett deretter på plass sokkelen.

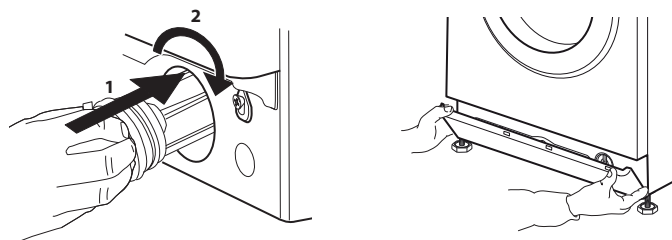

TRANSPORT OG FLYTTING

ADVARSEL

Løft aldri vaskemaskinen ved å holde i topplaten.

1. Trekk ut nettets støpsel, og steng vannkranen.

2. Kontroller at maskinens dør og vaskemiddelbeholderen er lukket korrekt.

3. Koble slangen for vannforsyning fra vannkranen, og fjern dreneringslangen fra punktet for drenering. Fjern alt gjenværende vann fra slangene, og fest de slik at de ikke skades under transporten.

4. Sett på plass transportboltene. Følg instruksene for fjerning av transportboltene i Installasjonsveiledningen, men i motsatt rekkefølge.

Viktig: Du må ikke transportere vaskemaskinen dersom transportboltene ikke er festet.

PROBLEMLØSNING

Denne vaskemaskinen er utstyrt med forskjellige automatiske sikkerhetsfunksjoner og funksjoner for tilbakemelding. De gjør det mulig raskt å oppdage feil og nødvendig vedlikehold.

Disse feilene er vanligvis så ubetydelige at de kan løses på noen minutter. Når en feil oppstår, kan avlesningsindikatoren midt på kontrollpanelet blinke.

PROBLEM	MULIG ÅRSAK	LØSNING
Vaskemaskinen starter ikke, ingen indikatorlamper er tent	Den er ikke koblet til kontakten	Sett støpselet inn i kontakten
	Stikkontakt eller sikring virker ikke	Test funksjonen med en lampe, reparer den hvis den har feil
	Strømmen går	Vaskemaskinen vil fortsette automatisk når strømmen kommer igjen
Vaskemaskinen starter ikke, selv om du har trykket på «Start/Pause»	Døren er ikke lukket skikkelig	Dytt døren slik at den lukker seg og du hører et klikk
	Tastsperreren er aktivert	Trykk på knappen med nøkkelsymbolet i minst 3 sekunder for å deaktivere tastsperreren
	Vaskemiddelbeholderen er ikke er riktig innsatt	Dytt vaskemiddelbeholderen helt inn i rommet for beholderen
Vaskemaskinen stanser mens programmet pågår, og «Start/Pause» blinker	Skyllestopp (= posisjon for knappen for sentrifugering) er aktivert	Avslutt Skyllestopp ved å tømme vannet eller sentrifugere tøyet (se «Skyllestopp» – FUNKSJONER OG OPSJONER).
	Programmet ble avbrutt, kanskje døren har blitt åpnet	Påse at døren er lukket. Trykk på «Start/Pause» for å fortsette programmet
	Sikkerhetssystemet er aktivert: varsellampen tennes og/eller display viser feil (F...); vannkranen kan være stengt	Se avsnittet «Feilindikatorer». Påse at vannkranen er åpen og at slangen for vannforsyning ikke er bøyd.
Vaskemiddelbeholderen inneholder vaskemiddel etter at programmet er avsluttet	Vanntrykket i forsyningen er for lavt; filteret i slangen for vannforsyningen kan være blokkert	Påse at vannkranen er skikkelig åpnet. Kontroller filteret i slangen for vannforsyning, se RENHOLD OG VEDLIKEHOLD / Renhold av filteret i forsyningsslangen
Vaskemaskinen vibrerer under sentrifugeringen	Transportboltene er ikke fjernet (!)	Fjern transportboltene i henhold til instruksene i INSTALLASJONSVEILEDNINGEN
	Vaskemaskinen står ikke helt jevnt (i vater) på alle fire føttene	Juster føttene (INSTALLASJONSVEILEDNING). Påse at vaskemaskinen står på et horisontalt og stabilt underlag.

PROBLEM	MULIG ÅRSAK	LØSNING
Sentrifugeringshastighet «0» blinker på kontrollpanelet og/eller vasken er fortsatt svært våt	Ubalanse i vasken i maskinen hindrer sentrifugering for å beskytte vaskemaskinen	Hvis du vil sentrifugere det våte tøyet, kan du legge i mer tøy i forskjellige størrelser og starte programmet «SKYLL/SENTR.». Unngå små maskinlaster som består av få plagg, tøy som absorberer mye vann / vask artikler med ulik størrelse i en og samme maskinlast
Liten effekt i sentrifugeringen	Knappen for sentrifugering er innstilt på en lav sentrifugeringshastighet.	Velg og start programmet for «Sentrifugering» med en høyere hastighet (hvis denne kan velges).
	Ubalanse under sentrifugeringen forhindret avsluttende sentrifugeringscyklus.	Se linjen ovenfor.
	Overdreven skumdannelse hindret sentrifugeringen.	Start programmet «Skyll/Sentr». Unngå overdosering av vaskemiddel. Juster og bruk funksjonen Doseringshjelp.
Rester av vaskemiddel på tøyet etter vask	For mye vaskemiddel er brukt / vaskemiddelets kvalitet.	Unngå å ha i for mye vaskemiddel. Børst av stoffet. Bruk opsjonen «Intensiv Skylling» (hvis denne kan velges). Bruk flytende vaskemiddel / bruk spesialvaskemiddel for svart og mørkt tøy.
Vaskemaskinen står i ro mens programmet pågår / det ser ut som om programmet ikke fortsetter / mens den står stille kan figurer komme til syne på display	Programfasen uten at trommelen beveger seg.	Faser hvor trommelen står stille opp til 2 minutter er normalt for noen vaskeprogram.
	Overdreven skumdannelse (kan komme av for mye vaskemiddel) avbrøt programmet. Kan gjenta seg flere ganger helt til mengden skum er tilstrekkelig redusert.	Programmet fortsetter automatisk, straks mengden skum er tilstrekkelig redusert. Dersom display viser Fod (=feil overdosering), se tabellen VARSELLAMPER OG MELDINGER.
	Under- eller overspenning på strømmettet kan oppdages.	Programmet vil automatisk fortsettes så snart spenningen i strømmettet befinner seg innenfor riktig intervall.
Programmets varighet er lenger eller kortere enn det som opprinnelig ble indikert på display / i programoversikten.	Vaskemaskinen tilpasses faktorer som har innvirkning på varigheten, som størrelsen på maskinlasten, for mye skumdannelse, ubalanse i maskinvasken, forlenget oppvarming som skyldes av temperaturen i vannforsyningen er lav osv. Når programmets varighet er omberegnet, vil en figur komme til syne på display.	Unngå liten maskinvask med store plagg som absorberer mye vann / tilsett plagg av forskjellig størrelse. Unngå å tilføre for mye vaskemiddel – respekter doseringene som vaskemiddelprodusenten oppgir. Juster og bruk funksjonen Doseringshjelp.

PROBLEM	MULIG ÅRSAK	LØSNING
Døren er lukket, med eller uten feilmelding, og programmet starter ikke.	Døren er lukket dersom det oppstår strømbrudd.	Programmet vil fortsette automatisk med det samme strømmettet på nytt er tilgjengelig.
	Vaskemaskinen står stille (som beskrevet i et tidligere avsnitt «Vaskemaskinen står i ro...»).	Programmet vil fortsette automatisk når årsaken til at den står i ro ikke lenger eksisterer.
	For høyt vannivå eller temperatur, eller feil ved en elektrisk komponent.	Se instruksjonene for feil «Service: feil ved lukking av dør» / FdL / F29 i seksjonen Feilindikatorer.
Trommelbelysning (hvis tilgjengelig) virker ikke lenger.	Lysepæren må skiftes ut.	Ta kontakt med Ettersalgsservicen for å skifte lysepæren.
Programmet kan ikke startes; display indikerer at vaskemiddelbeholderen ikke er satt riktig på plass.	Vaskemiddelbeholderen er ikke satt fullstendig inn i rommet; beholderen berører ikke kontaktpunktet i enden av rommet.	Dytt forsiktig vaskemiddelbeholder inn i rommet så langt den går.
Display indikerer demo modus	En har ikke gått ut av askemaskinens demonstrasjonsmodus for forretningsforbindelser etter en demonstrasjon	Trykk samtidig på den andre knappen fra høyre og den andre knappen fra venstre side på kontrollpanelet. Demonstrasjonsmodusen vil avsluttes og vaskemaskinen kan benyttes i henhold til instruksene som medfølger.

FEILINDIKATORER OG MELDINGER

Nedenfor vil du finne en oppsummering av årsakene og løsningene på feil.

Dersom problemet vedvarer etter at du har fjernet årsaken til feilen, trykk På/Av i minst tre sekunder.

Dersom feilindikasjonen fortsatt vedvarer etter dette, lukk igjen vannkranen, slå av vaskemaskinen og ta ut støpselet og kontakt din Etter-Salgsservice.

Feilindikator tennes	Melding på display	Mulig årsak	Mulige løsninger
	Åpne vannkran	Ingen eller ikke tilstrekkelig vanntilførsel <ul style="list-style-type: none"> • Stengt vannkran • Slangen for forsyning av vann er bøyd • Vanntrykket i kranen er for lavt • Filteret i slangen for vannforsyning er tett • Slangen for vanntilførsel er frosset til 	Åpne vannkran. Sørg for at det ikke er noen bøy på slangen for vannforsyning Påse at trykket i vannforsyningen er tilstrekkelig Gjør rent filteret i slangen for vannforsyning (RENHOLD OG VEDLIKEHOLD). Installer vaskemaskinen i omgivelser hvor temperaturen er minst 5°C. Etter at problemet er løst, trykk Start/Pause. Dersom problemet vedvarer, trykk På/Av i minst 3 sekunder.
	Tett vannfilter	Vannet pumpes ikke ut <ul style="list-style-type: none"> • Slangen for utslipp er bøyd • Slangen for utslipp er blokkert eller frosset til • Blokkert filter • Blokkert pumpe 	Kontroller at ikke slangen for utslipp er bøyd. Installer vaskemaskinen i omgivelser hvor temperaturen er minst 5°C. Gjør vannfilteret rent slik det ble beskrevet i avsnittet RENHOLD AV FILTER. Etter at problemet er løst, trykk Start/Pause. Dersom problemet vedvarer, trykk På/Av i minst 3 sekunder.
	Overdreven skumdannelse	Overdreven skumdannelse (kan komme av for mye vaskemiddel) avbrøt programmet. Avbrytelsen kan gjenta seg flere ganger helt til mengden skum er tilstrekkelig redusert.	Start programmet «SKYLL/SENTR.» med opsjonen Intensiv Skylling. Respekter anbefalingene til vaskemiddelprodusenten med hensyn til dosering. Juster og bruk funksjonen Doseringshjelp. Påse at vannfilteret er rent.
	Lastens ubalanse	Ubalanse i vasken i maskinen hindrer sentrifugering for å beskytte vaskemaskinen	Hvis du vil sentrifugere det våte tøyet, kan du legge i mer tøy i forskjellige størrelser og starte «SKYLL/SENTR.». Unngå små maskinlaster som består av få plagg, tøy som absorberer mye vann. Vask tøy med ulik størrelse i en og samme maskinlast.

Indikasjon på kontrollpanelet	Mulig årsak	Mulige løsninger
 Indikator for åpen dør blinker	Det er umulig å stenge døren	Trykk døren hardt igjen i ved dørlåsen, for å stenge den skikkelig. Trykk deretter på «Start/Pause». Dersom problemet vedvarer, trykk På/Av i minst 3 sekunder.

Feilindikator tennes	Melding på display	Mulig årsak	Mulige løsninger
	FdL (eller F29)	Det er umulig å åpne døren.	<p>Trykk døren hardt igjen ved dørlåsen, for å stenge den skikkelig, trykk deretter På/Av i minst 3 sekunder.</p> <p>Dersom det er valgt en varm syklus, vent til nedkjøling og trykk igjen På/Av i minst 3 sekunder.</p> <p>Slå på vaskemaskinen. Dersom feilen fortsatt vedvarer, kontroller og eventuelt fjern mulig årsak slik det indikeres for feilen «Gjør filteret rent». Slå deretter på vaskemaskinen igjen. Dersom døren ikke åpnes, trykk På/Av i minst 3 sekunder.</p> <p>Dersom døren fortsatt ikke åpnes, se avsnittet «DØR – HVORDAN ÅPNE DEN DERSOM DET OPPSTÅR FEIL». Før du tømmer vann / åpner døren, vent til vannet har kjølt seg ned (for varme vaskeprogram).</p>
	Ring service F24	<p>For mye tøy for et program med liten maksimal maskinlast</p> <p>For stor vanntilførsel</p>	<p>Velg og start programmet «Skylking og Sentrifugering» for å fullføre det avbrutte vaskeprogrammet.</p> <p>Ikke legg inn for mye tøy i vaskemaskinen. Respekter maksimal maskinlast til programmene som er indikerte i Programoversikten.</p> <p>Steng vanntilførselen. Trykk På/Av i minst 3 sekunder for å tømme vannet; vent til fasen for tømming er over (Slutt vil komme til syne på display).</p> <p>Åpne vanntilførselen igjen. – Hvis vannet strømmer umiddelbart inn i vaskemaskinen (uten at en har startet et program), er det feil på en elektrisk komponent. Lukk igjen vannkranen, slå av vaskemaskinen og ta ut støpselet. Ta kontakt med vår Etter-Salgs Service.</p>
	Ring service F02	Stans av vann feil – vannlekkasje er oppdaget i bunnkurven.	Trykk på Start/Pause. Dersom problemet vedvarer, trykk På/Av i minst 3 sekunder. Ta kontakt med Etter-Salgs Servicen dersom problemet vedvarer.
	Ring service F04 til F99	Feil på en elektrisk komponent	Trykk På/Av-knappen i minst 3 sekunder for å tilbakestille feilen;. Dersom problemet vedvarer, slå av vaskemaskinen og ta ut støpselet; ring Etter-Salgs Servicen.

DØR – HVORDAN ÅPNE DEN DERSOM DET OPPSTÅR FEIL, FOR Å TA UT TØYET

Slå av vaskemaskinen og ta ut støpselet. Steng vannkranen.

Vent til trommelen har stanset rotasjonen.

Du må aldri åpne døren mens trommelen er i bevegelse.

Vent til vannet og vasken har kjølt seg ned når

du vasker ved høye temperaturer.

Du må alltid tømme vannet før du åpner døren, enten ved å trykke og holde nede På/ Av helt til «rES» kommer til syne på display, eller ved å gjøre det manuelt slik det beskrives i avsnittet TØMMING AV GJENVÆRENDE VANN.

Før du åpner døren slik det beskrives i avsnittet nedenfor, se feilen «Døren er lukket med eller uten feilindikasjon, og programmet utføres ikke». Det kan være at døren åpner av seg selv etter forhold som for eksempel strømbrudd, og strømforsyningen gjenopptas.

Dersom du ønsker å ta ut klesvasken øyeblikkelig, må du først prøve å åpne døren slik det beskrives i FEILINDIKATORER OG MELDINGER (FdL or F29).

Kun dersom døren ikke kan åpnes slik det beskrives i avsnittet som ble nevnt, må du gå fram slik det beskrives nedenfor.

Ved strømbrudd vil vaskemaskinen fortsette der det ble avbrutt med det samme strømforsyningen gjenopptas.

Dersom det oppstår feil ved vaskemaskinen og døren er låst, og du må ta ut tøyet din:

1. Tøm først det resterende vannet, slik det ble beskrevet i avsnittet «Tømming av gjenværende vann»

2. Fjern skruen ved hjelp av en skrutrekker.

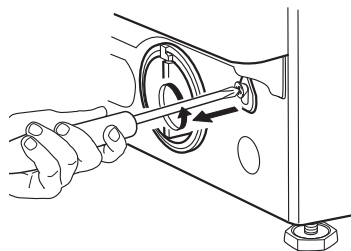

3. Dra deretter stroppen merket med «åpen dør» nedover. Du kan nå åpne døren og ta ut tøyet.

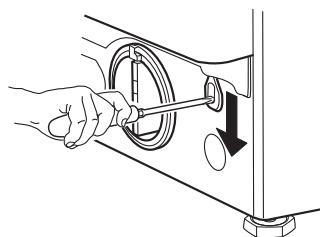

4. Fest deretter stroppen igjen ved å skru hardt til ved å bruke skrutrekkeren.

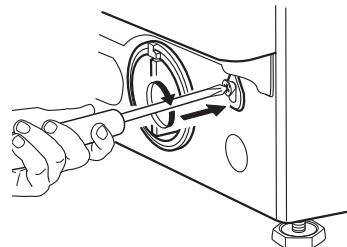

5. Sett deretter på plass sokkelen

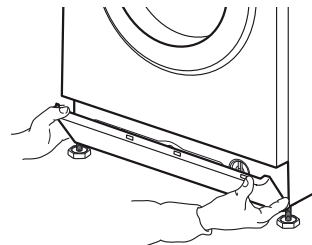

ETTER-SALGS SERVICE

FØR DU KONTAKTER ETTER-SALGS SERVICEN

1. Kontroller om du kan løse problemet på egen hånd ved å konsultere avsnittet **FEILSØKING.**

2. Slå vaskemaskinen av og på igjen for å se om problemet vedvarer.

DERSOM FEILEN FORTSATT VEDVARER, TA KONTAKT MED ETTER-SALGS SERVICEN

Ring telefonnummeret som er oppgitt i garantiheftet, eller følg instruksene på **nettstedet** www.whirlpool.eu

Oppgi alltid

- En kort beskrivelse av feilen
- Vaskemaskinens modell (se typeplaten på innsiden av døren)
- Service nummer (på service-merket på innsiden av døren; nummer etter «Service»)
- Din fulle adresse og telefonnummer.

SERVICE 0000 000 00000



For reparasjoner, bruk vår autoriserte Etter-Salgs Service, for å sikre riktig reparasjon og bruk av originale reservedeler.

Produsent:
Whirlpool Europe s.r.l. - Socio Unico
Viale Guido Borghi 27
21025 Comerio (VA)
Italy

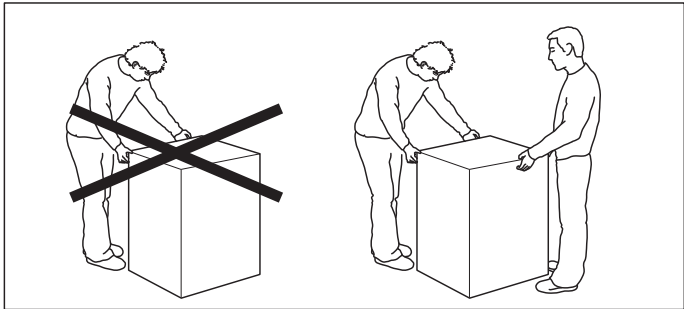
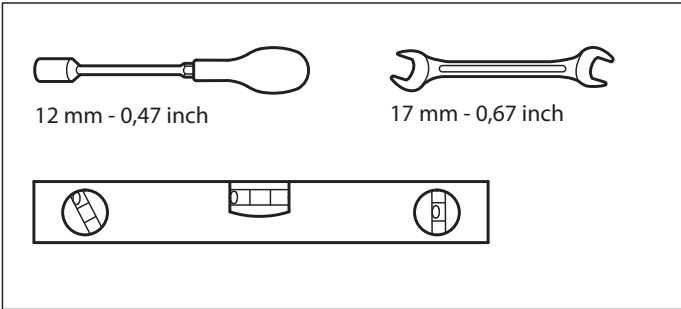

1.

2.

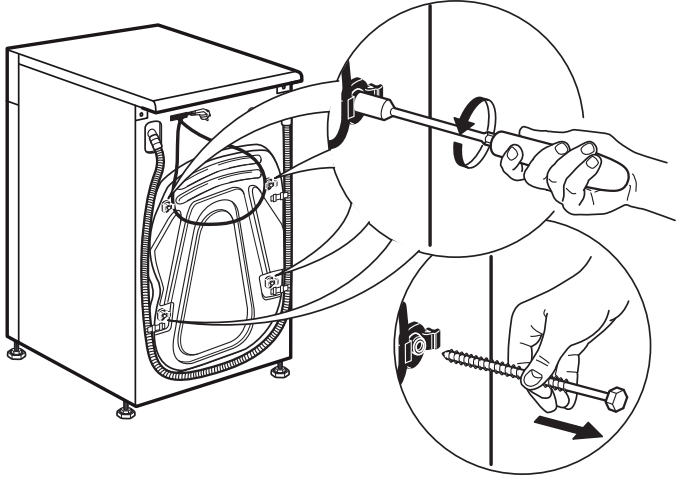
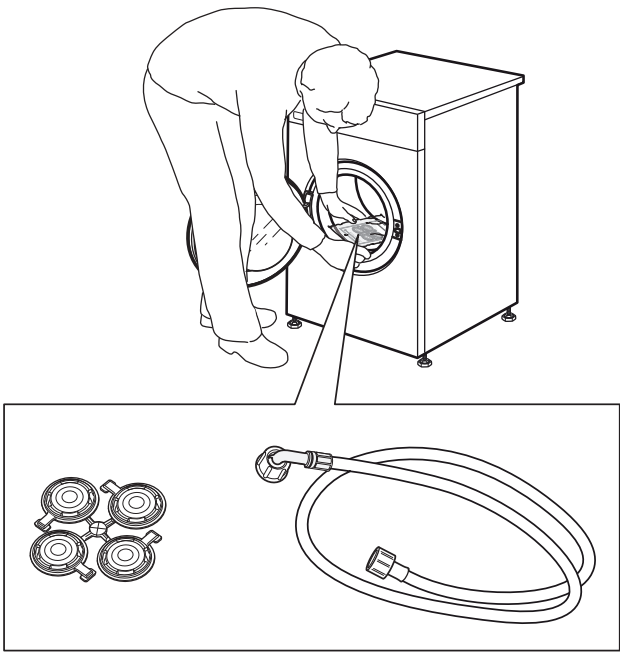

3.

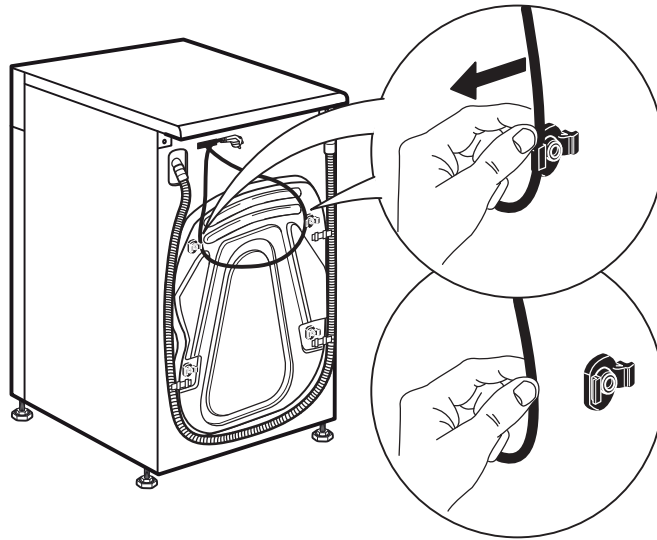

4.

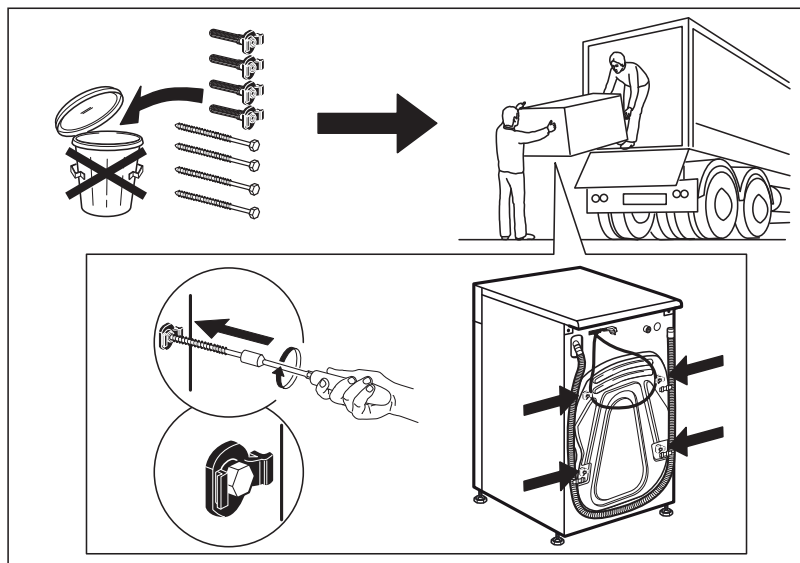
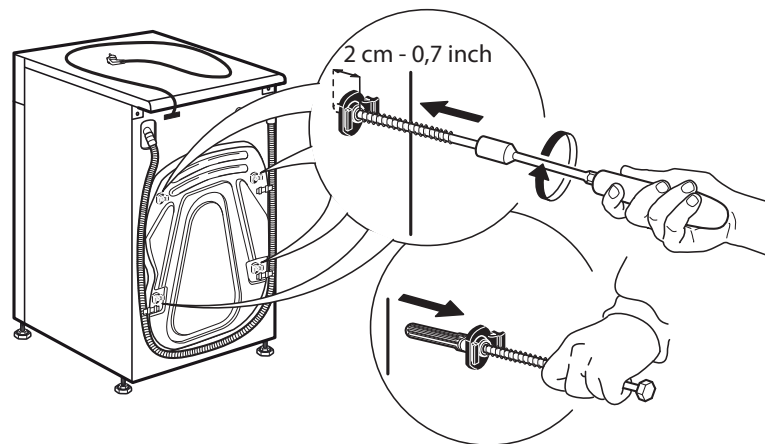

5.

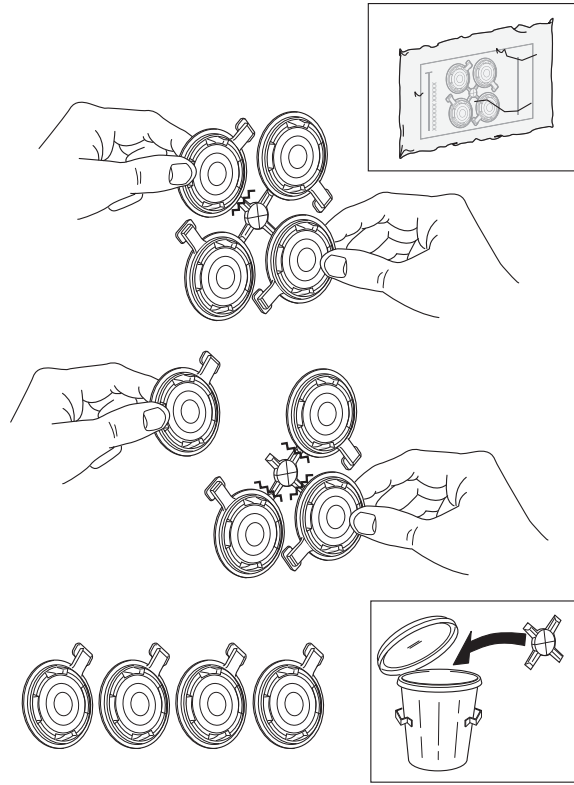

6.

7.

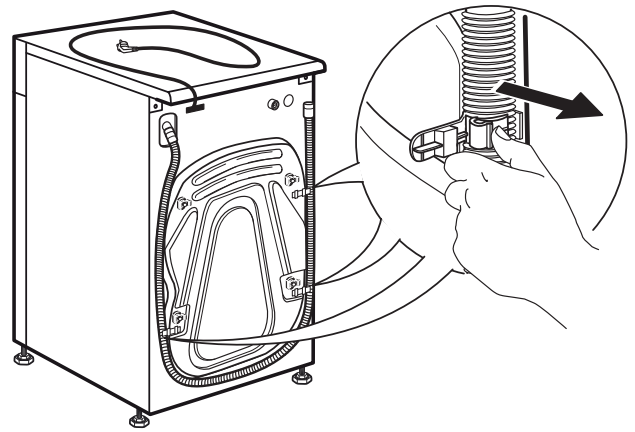
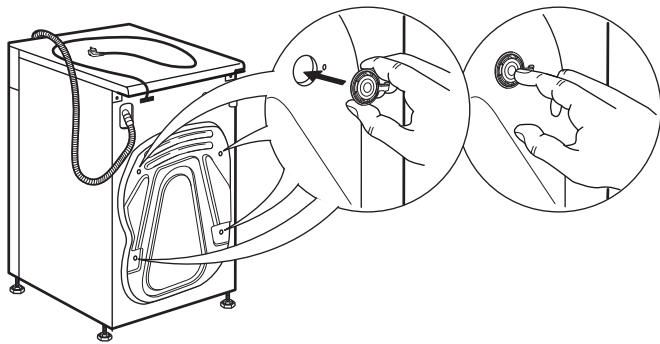

8.

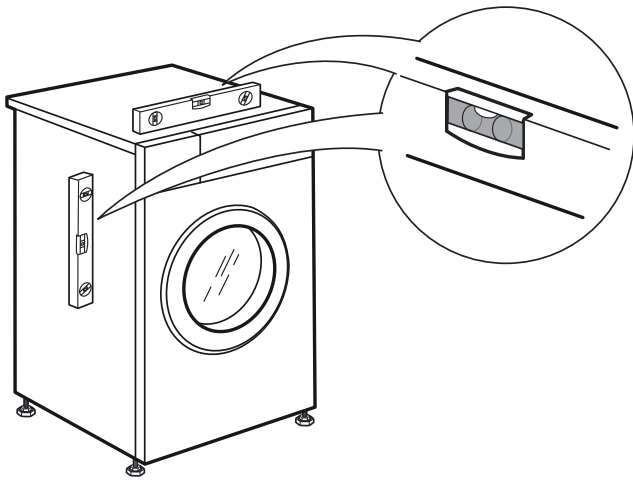

9.

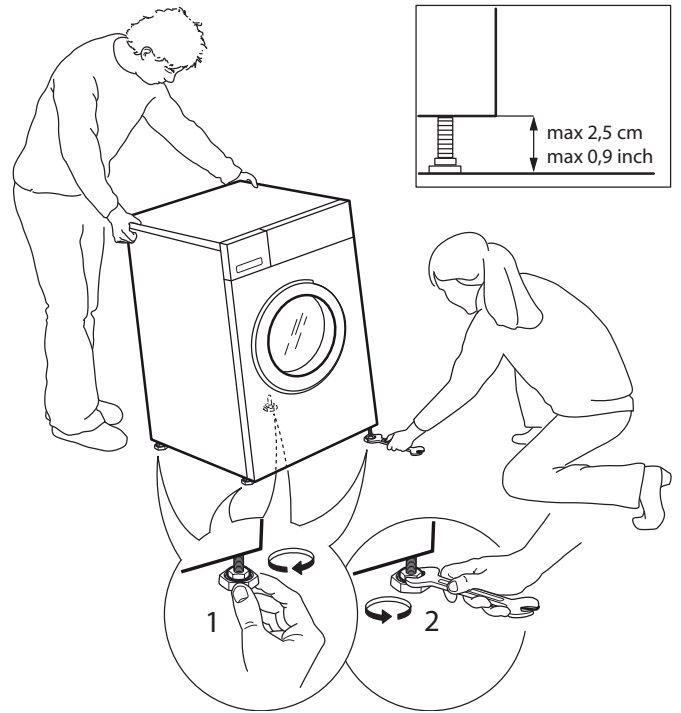

10.

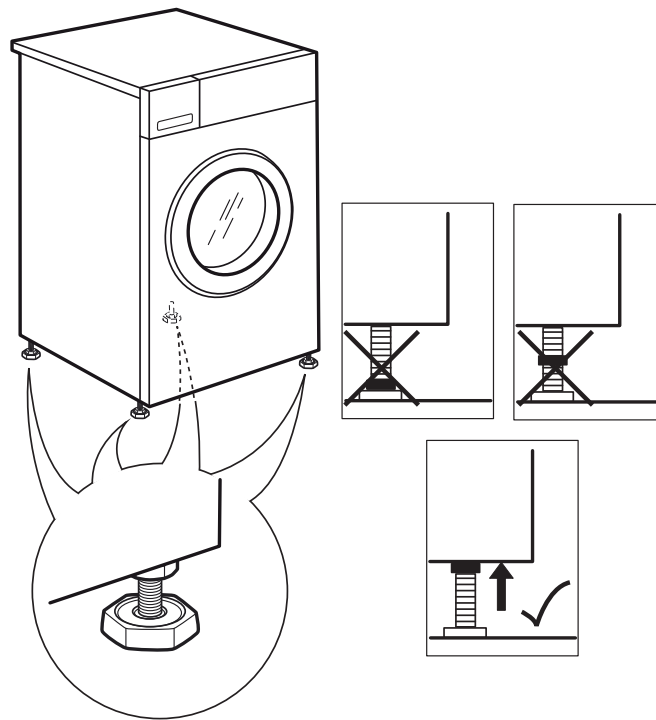

11.

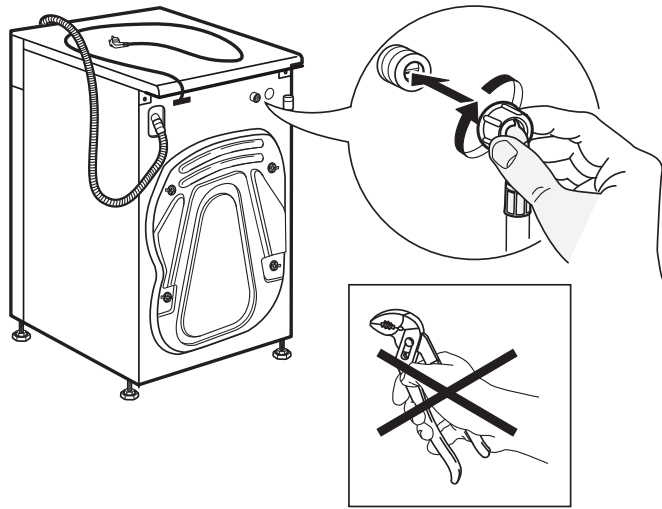

12.

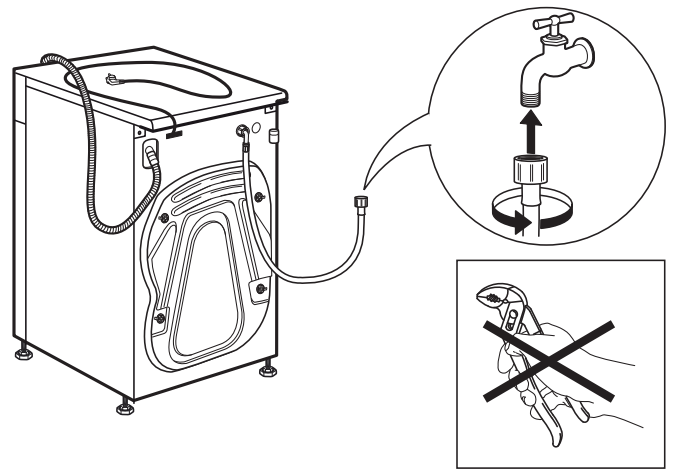

13.

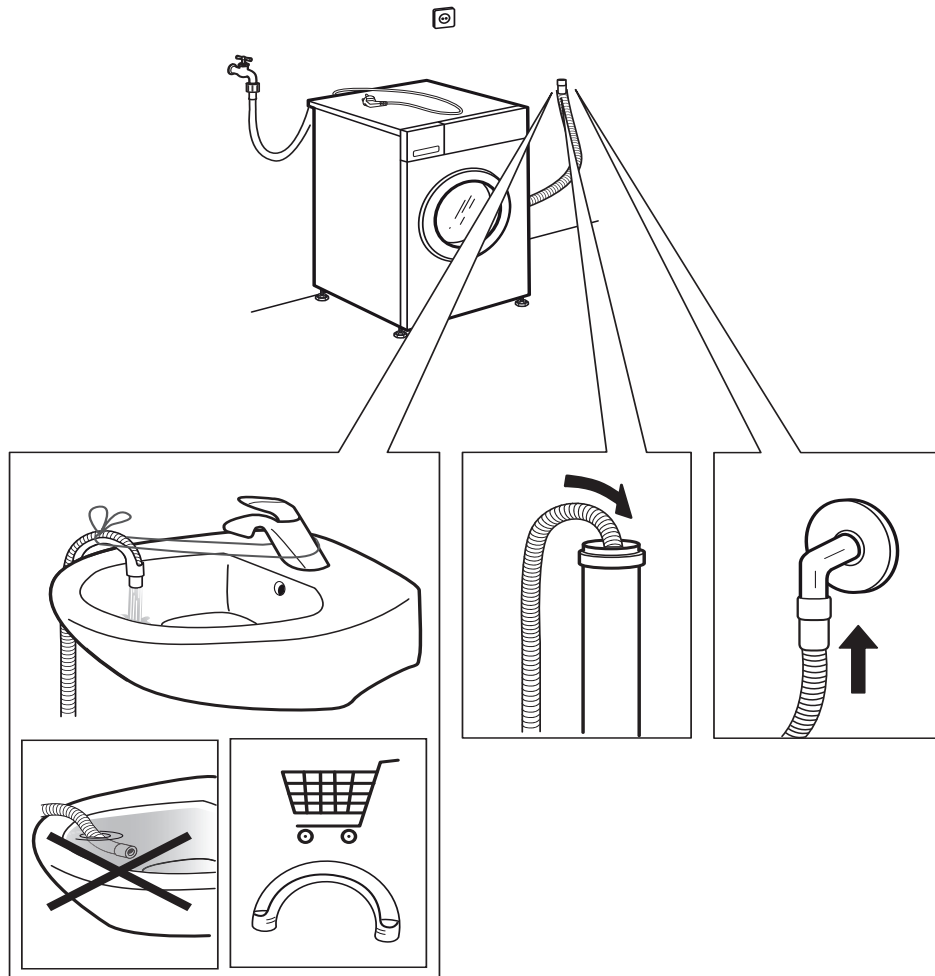

14.

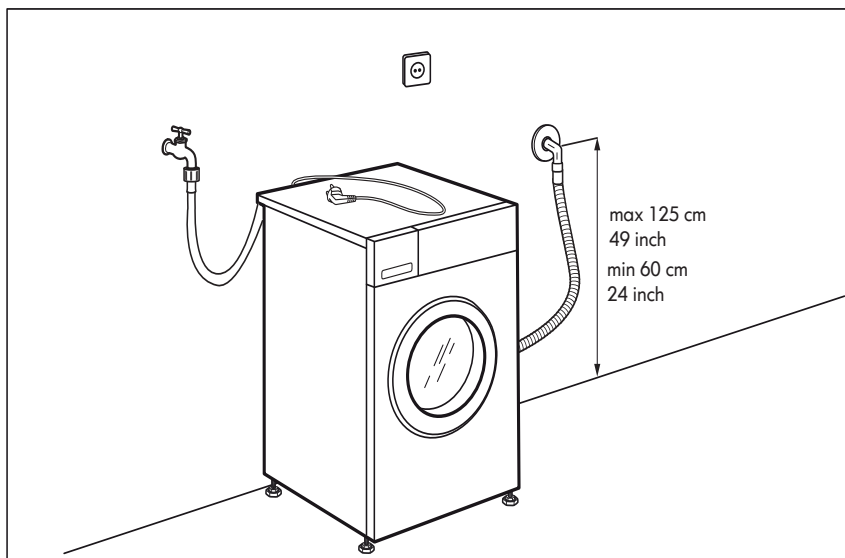
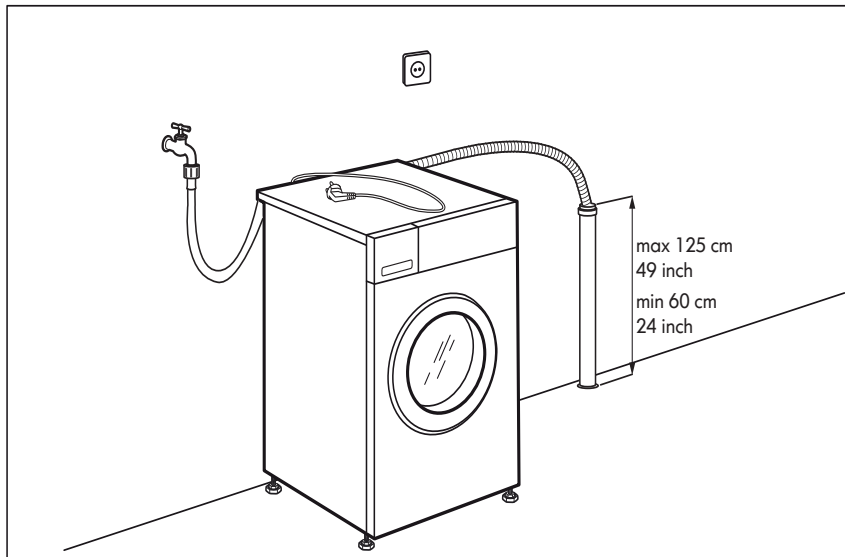
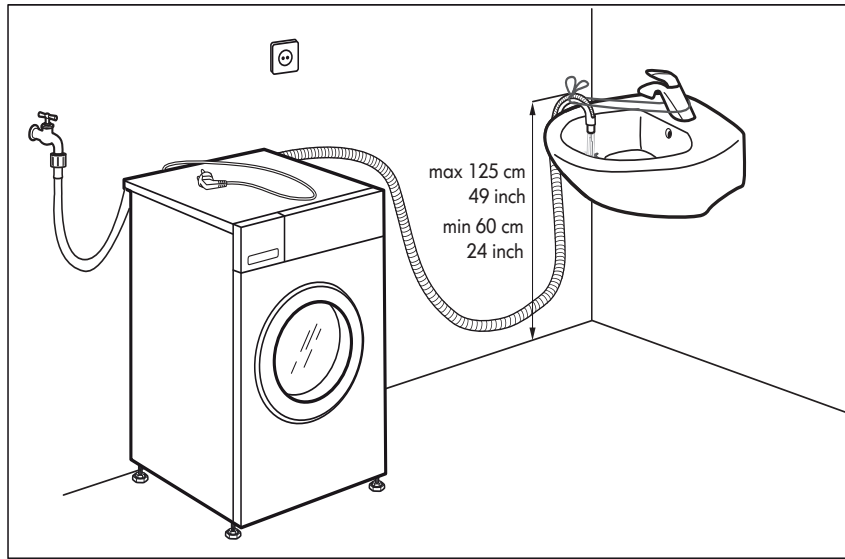

15.

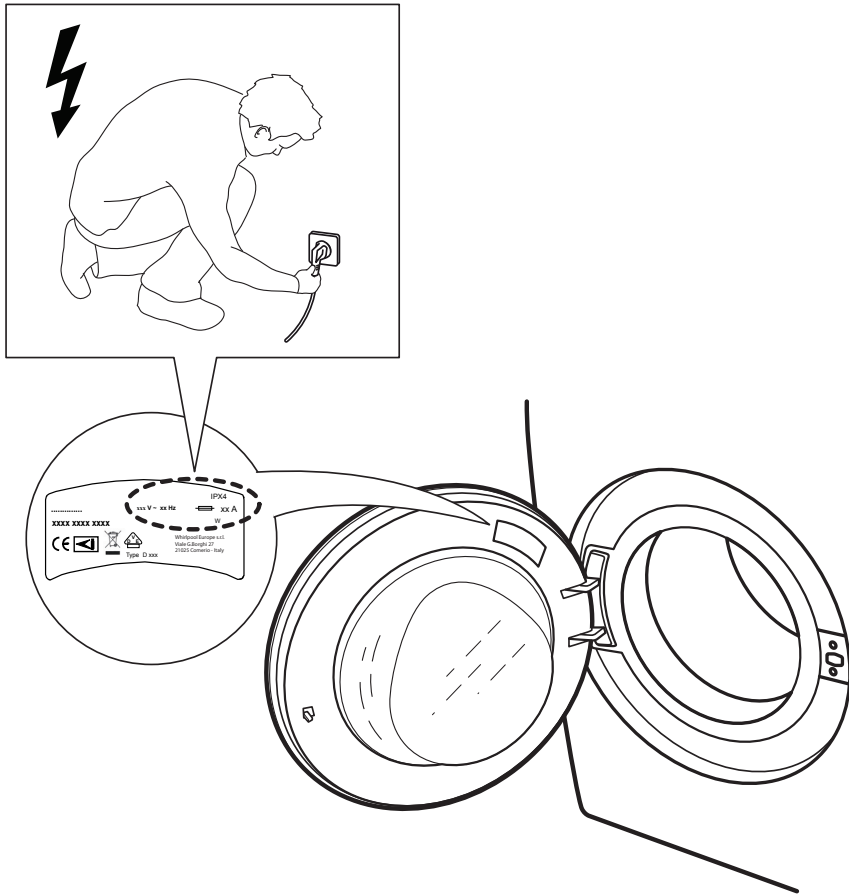

16.

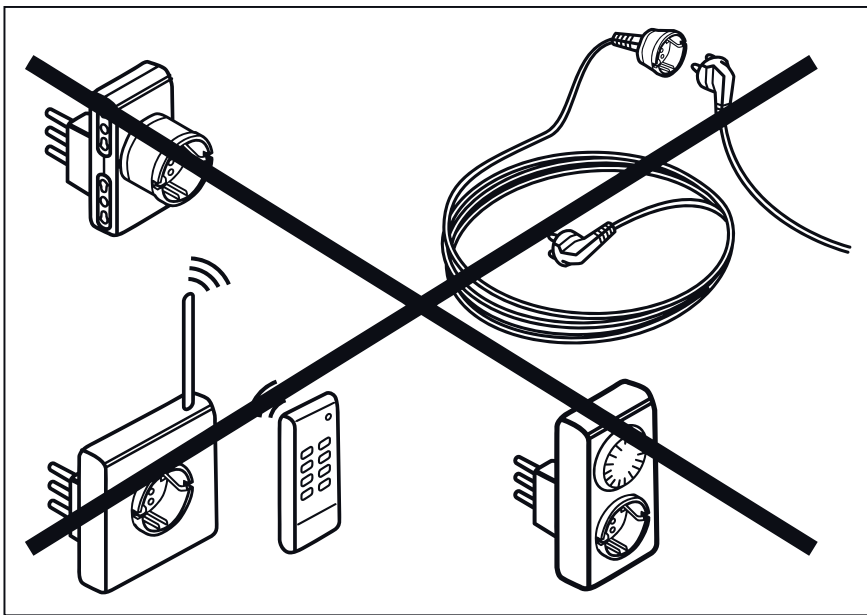



400010869666



SENSING THE DIFFERENCE