

VĂ MULȚUMIM PENTRU CĂ AȚI CUMPĂRAT UN PRODUS HOTPOINT.

Pentru a beneficia de asistență mai cuprinzătoare, înregistrați aparatul la adresa www.hotpoint.eu/register



Înainte de a utiliza aparatul, citiți cu atenție aceste instrucțiuni de Sănătate și siguranță.



Este esențial să scoateți șuruburile de fixare pentru transport înainte de a pune mașina în funcțiune. Pentru informații detaliate despre scoaterea acestora, consultați Ghidul de instalare.

PANOU DE CONTROL

1. Butonul RAPID/GREEN
2. Butoanele SUS/JOS
3. Butonul ON/OFF
4. Butonul și indicatorul luminos ACTIVE CARE
5. Butonul START/PAUZĂ
6. Butonul CONFIRMARE/BLOCARE TASTE
7. Butonul ÎNTĂRZIERE START
8. Butonul CENTRIFUGARE
9. Butonul TEMPERATURĂ
10. Butonul OPȚIUNI/SETĂRI
11. Butonul IGIENIZARE CU ABUR/FAVORITE
12. SELECTORUL DE CICLU

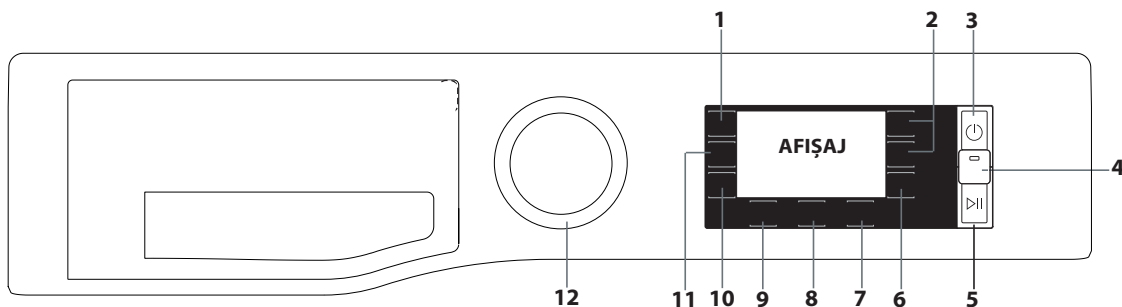

TABEL CU CICLURILE DE SPĂLARE

Ciclu de spălare		Temperatura		Viteza de centrifugare maximă (rpm)	Încărcare maximă (Kg)	Durată (h : m)	ACTIVE CARE	Adăugați haine	Detergenți și aditivi			Detergent recomandat		Umiditate reziduală % (***)	Consum energie kWh	Apă total l	Temperatura de spălare °C
		Setare	Interval						Pre-spălare	Spălare	Balsam de rufe	Pulbere	Lichid				
Eco 40-60	Eco 40-60 (1)	40 °C	40 °C	1351	9,0	3:40	-	●	-	●	○	✓	✓	53	0,80	58	34
				1351	4,5	2:50	-	●	-	●	○	✓	✓	53	0,52	51	35
				1351	2,5	2:10	-	●	-	●	○	✓	✓	53	0,40	41	32
	Bumbac (2)	40 °C	❄ - 60 °C	1400	9,0	3:55	-	●	-	●	○	✓	✓	49	1,10	97	45
	Sintetice (3)	40 °C	❄ - 60 °C	1200	4,5	2:55	-	●	●	●	○	✓	✓	35	0,8	55	43
	Amestec	40 °C	❄ - 40 °C	1400	9,0	**	●	●	●	○	-	✓	✓	-	-	-	-
	Delicate	40 °C	❄ - 40 °C	1000	4,5	**	●	●	-	○	-	✓	✓	-	-	-	-
	Anti Pete 40°	40 °C	❄ - 40 °C	1000	4,5	**	●	●	-	○	✓	✓	✓	-	-	-	-
	Rapid 30 min	30 °C	❄ - 30 °C	1200 (4)	4,5	0:30	●	●	-	●	○	-	✓	71	0,18	37	27
Speciale																	
	• Albe	40 °C	❄ - 90 °C	1400	9,0	2:00	●	●	●	●	○	✓	✓	55	0,89	89	42
	• Lenj.Pat & Prosoape	60 °C	❄ - 60 °C	1400	9,0	**	●	●	-	●	○	✓	✓	-	-	-	-
	• Cămăși	40 °C	❄ - 40 °C	1200	2,0	**	-	●	-	●	○	-	✓	-	-	-	-
	• Business	30 °C	❄ - 30 °C	400	2,0	**	-	●	-	●	○	-	✓	-	-	-	-
	• Baby	40 °C	❄ - 40 °C	1200	4,0	**	-	●	-	●	○	-	✓	-	-	-	-
	• Pilote	30 °C	❄ - 30 °C	1000	3,5	**	-	●	-	●	○	-	✓	-	-	-	-
	• Mătase & perdele	30 °C	❄ - 30 °C	600	1,0	**	-	●	-	●	○	-	✓	-	-	-	-
	• Bluji	40 °C	❄ - 40 °C	1200	4,0	**	-	●	-	●	○	-	✓	-	-	-	-
	• Rapid 15 min	30 °C	❄ - 30 °C	1200	4,5	**	-	●	-	●	○	-	✓	-	-	-	-
	• Uscare Plus	30 °C	❄ - 30 °C	-	1,0	**	-	●	-	●	-	-	✓	-	-	-	-
	Centrifugare & evacuare *	-	-	1400	9,0	**	-	-	-	-	-	-	-	-	-	-	-
	Clătire & centrifugare	-	-	1400	9,0	**	-	-	-	-	○	-	-	-	-	-	-
	Împrospăt. cu abur	-	-	-	2,0	**	-	-	-	-	-	-	-	-	-	-	-
	20°C	20 °C	❄ - 20 °C	1400	9,0	1:50	-	●	-	●	○	-	✓	55	0,14	78	22
	Lână	40 °C	❄ - 40 °C	800	2,0	**	-	●	-	●	○	-	✓	-	-	-	-
	Anti alergic	60 °C	40 °C - 60 °C	1400	5,0	**	-	●	-	●	○	✓	✓	-	-	-	-



Favorite: permite stocarea oricărui ciclu de spălare.

● Doză necesară ○ Doză opțională

! Dacă aduceți selectorul de program în poziția , puteți accesa meniul în care se setează programe de spălare suplimentare.

Durata ciclului indicată pe display sau în carte este calculată în baza unor condiții standard. Timpul efectiv poate varia în baza a numeroși factori, precum temperatura și presiunea apei la intrare, temperatura mediului, cantitatea de detergent, cantitatea și tipul încărcăturii, echilibrarea încărcăturii, opțiunile suplimentare selectate. În afara de programul Eco 40-60, valorile specificate pentru programe sunt strict orientative.

1)  Eco 40-60 - Ciclu de spălare testat conform reglementărilor Ecodesign ale UE 2019/2014. Programul cu cel mai mic consum de energie și apă, pentru spălarea articolelor de bumbac cu nivel normal de murdărie.

Observație: turajile de centrifugare care apar pe afișaj pot fi ușor diferite de cele specificate în tabel.

Pentru toate institutele de testare:

2) Ciclu lung pentru bumbac: alegeți ciclul de spălare  la 40 °C.

3) Ciclu lung pentru materiale sintetice: alegeți ciclul de spălare  la 40 °C.

* Dacă selectați ciclul  și excludeți ciclul de centrifugare, mașina de spălat doar va evacua apa.

** Durata ciclurilor de spălare se poate verifica pe afișaj.

*** După finalizarea programului și centrifugarea la viteza de centrifugare maximă selectabilă, în setarea implicită a programului.

4) Afișajul va arăta viteza de centrifugare sugerată ca valoare implicită.

DESCRIEREA PRODUSULUI

1. Placa de sus
2. Sertarul distribuitorului de detergent
3. Panou de control
4. Clapetă
5. Ușă
6. Pompa de scurgere (în spatele soclului)
7. Soclu (se poate demonta)
8. Picioare reglabile (2)

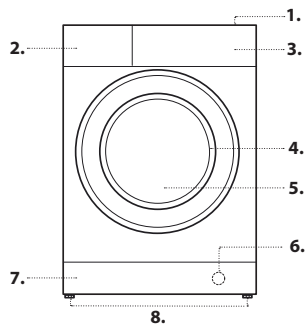

SERTARUL DISTRIBUITORULUI DE DETERGENT

compartimentul 1: Detergent pentru prespălare (pudră)

compartimentul 2: Detergent pentru ciclul de spălare (pudră sau lichid)

Dacă se folosește detergent lichid, se recomandă utilizarea separatorului de plastic amovibil A (se livrează cu mașina) pentru dozare corectă.

Dacă folosiți detergent pudră, puneți separatorul în locașul B.

compartimentul 3: Aditivi (balsamuri etc.)

Balsamul nu trebuie să curgă peste grilaj.

! Utilizați detergent pudră pentru rufe albe din bumbac, pentru prespălare și pentru spălarea la temperaturi de peste 60 °C.

! Urmați instrucțiunile de pe ambalajul detergentului.

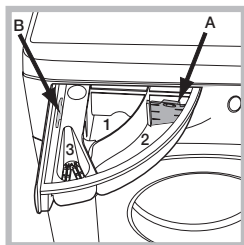

CICLURI DE SPĂLARE

Urmați instrucțiunile de pe eticheta cu informații despre îngrijirea articolelor. Valoarea indicată în simbol este cea maximă recomandată pentru spălarea articolului.



Eco 40-60

Pentru spălarea articolelor de bumbac cu nivel normal de murdărie, care se pot spăla la 40 °C sau la 60 °C, împreună, în același ciclu. Acesta este programul standard pentru articole de bumbac și asigură cel mai mic consum de apă și de energie.

! Programul funcționează numai la 40 °C, conform regulamentului.

Bumbac

Bumbacuri groase, cu nivel de murdărie normal și pronunțat.

Sintetice

Potrivit pentru spălarea hainelor cu nivel mediu de murdărie, din fibre sintetice (de exemplu, poliester, poliacrilice, viscoză etc.) sau materiale din amestecuri de bumbac cu fibre sintetice.

Amestec

Pentru spălarea rufelor ușor murdare sau cu nivel mediu de murdărie, din bumbac, în, fibre sintetice și fibre mixte.

Delicate

Pentru spălarea articolelor de îmbrăcăminte foarte delicate. Vă recomandăm să întoarceți pe dos hainele înainte de a le spăla. Pentru a obține rezultate optime, spălați articolele delicate cu detergent lichid.

Anti Pete 40°

Programul este potrivit pentru rufe foarte murdare, cu culori rezistente.

Clasa de spălare va fi superioară celei standard (clasa A). Dacă folosiți acest program, nu amestecați rufe de diferite culori. Recomandăm utilizarea detergentilor pudră. Dacă petele sunt persistente, se recomandă tratarea prealabilă a acestora cu aditivi speciali.

Rapid 30 min

Pentru spălarea rapidă a rufelor ușor murdare. Ciclul durează doar 30 de minute și economisește timp și energie.

Speciale

Albe

Pentru spălarea prosoapelor, a lenjeriilor, a fețelor de mese și a lenjeriilor de pat cu nivel de murdărie normal și pronunțat, din bumbac și în rezistent.

Lenj.Pat & Prosoape

Pentru spălarea așternuturilor într-un singur ciclu. Optimizează utilizarea balsamului, economisește timp și energie. Recomandăm utilizarea detergentilor pudră.

Cămăși

Utilizați acest ciclu special pentru a spăla cămăși din diferite materiale și de diferite culori, pentru a garanta tratarea optimă a acestora.

Business

Program pentru haine purtate rar sau puțin murdare (nu-l utilizați pentru haine care au fost la curățare chimică). Urmați instrucțiunile de pe eticheta cu informații despre îngrijirea articolelor.

Baby

Utilizați acest ciclu de spălare special pentru a îndepărta petele care apar frecvent pe hainele bebelușilor. Urmele de detergent se elimină complet din scutece pentru a evita reacțiile alergice pe care le poate suferi pielea delicată a bebelușilor. Ciclul a fost conceput pentru a

elimina cât mai multe bacterii prin utilizarea unor cantități de apă mai mari și prin optimizarea efectelor aditivilor de dezinfectare speciali adăugați la detergent.

Pilote

Conceput pentru spălarea articolelor umplute cu puf de gâscă, de exemplu, pilotele simple sau duble, pernele, hanoracele. Se recomandă încărcarea în tambur a articolelor de acest tip cu marginile întoarse spre interior. Nu depășiți ¾ din volumul tamburului. Pentru spălarea optimă, se recomandă utilizarea unui detergent lichid.

Mătase & perdele

Utilizați acest ciclu de spălare special pentru spălarea hainelor de mătase și a perdelelor. Vă recomandăm să utilizați detergenți speciali pentru materiale fine.

Dacă spălați perdele, strângeți-le și puneți-le într-o față de pernă sau un sac din plasă.

Blugi

Întoarceți pe dos hainele înainte de spălare. Utilizați detergent lichid.

Rapid 15 min

Pentru spălarea în timp scurt a rufelor ușor murdare. Nu este potrivit pentru articolele din lână sau din mătase, nici pentru cele cu spălarea manuală.

Uscare Plus

Cu acest program praful se îndepărtează mai ușor, iar jucăriile se spală mai bine.

Centrifugare & evacuare

Stoarce încărcătura, apoi evacuează apa. Pentru rufe rezistente. Dacă excludeți ciclul de centrifugare, mașina doar va evacua apa.

Clătire & centrifugare

Clătește rufe, apoi pornește centrifugarea. Pentru rufe rezistente.

Împrospăt. cu abur

După terminarea ciclului articolele vor fi umede, de aceea, vă recomandăm să le atârnați la uscat (2 kg, aproximativ 3 articole). Acest program

împrospătează rufe, elimină mirosurile neplăcute și relaxează fibrele.

Puneți în mașină numai articole uscate și curate, apoi selectați programul „Împrospăt. cu abur”. După terminarea ciclului hainele vor fi ușor umede, vor putea fi purtate după câteva minute. Rufe tratate cu programul „Împrospăt. cu abur” se calcă mai ușor.

! Nu adăugați nici balsam, nici detergent.

! Nu se recomandă pentru articolele din lână sau din mătase.

20°C

Pentru spălarea articolelor de bumbac ușor murdare, la o temperatură de 20 °C.

Lână - Wool Care

The Woolmark Company a aprobat programul de spălare „Lână” al acestei mașini pentru spălarea produselor din lână care pot fi spălate la mașină, cu condiția ca produsele să fie spălate în conformitate cu instrucțiunile de pe etichetă și a celorlalte menționate de producătorul acestei mașini de spălat. Simbolul Woolmark este o marcă de certificare în multe țări. (M2225)



Anti alergic

Pentru eliminarea alergenilor importanți, cum ar fi polenul, acarienii și părul de câine sau pisică.

AFIȘAJ

Afișajul este util pentru programarea mașinii de spălat și prezintă o mulțime de informații.

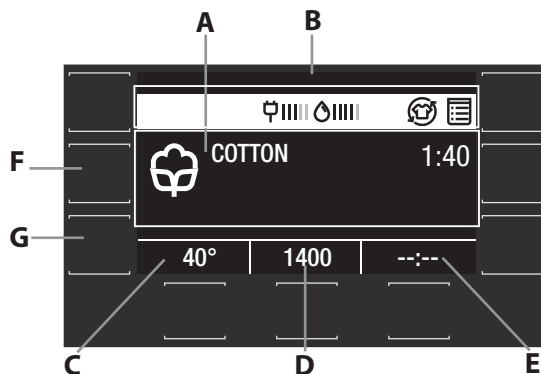

Dacă apăsați butoanele \triangle și ∇ , puteți selecta opțiunea dorită și o puteți confirma cu butonul \checkmark .

La prima pornire a mașinii vi se va cere să selectați limbă. Pe afișaj va apărea automat meniul de selectare a limbii.

Pentru a selecta limbă dorită, apăsați butoanele \triangle și ∇ ; pentru a confirma selecția, apăsați butonul \checkmark .

În zona A vor apărea următoarele: pictograma și programul de spălare selectat, fazele spălării și timpul rămas până la terminarea ciclului de spălare.

În zona B vor apărea: opțiunile selectate, consumurile de energie și de apă corespunzătoare ciclului selectat, precum și simbolul de blocare a tastelor.

În zona **C** se va afișa valoarea implicită a temperaturii în funcție de programul setat; dacă programul nu are setare de temperatură, în această zonă va apărea simbolul „- °”.

În zona **D** se va afișa valoarea implicită a vitezei de centrifugare în funcție de programul setat; dacă programul nu are setare centrifugare, în această zonă va apărea simbolul „- °”.

În zona **E** se va afișa timpul rămas până la începerea programului selectat, dacă funcția ÎNTĂRZIERE START este setată.

Dacă țineți apăsat butonul **F** timp de 3 secunde, puteți memora unul sau mai multe cicluri de spălare.

Pentru a utiliza ciclurile memorate, aduceți selectorul de programe în poziția ☆.

Dacă țineți apăsat butonul **G**, puteți accesa meniul în care se setează opțiunile de spălare suplimentare.

Dacă țineți apăsat butonul **G** timp de 3 secunde, puteți accesa meniul de setări:

– Limbă: dacă apăsați butoanele △ și ▽, puteți selecta limbă dorită și o puteți confirma cu butonul ✓.

– Sunet: dacă apăsați butoanele △ și ▽, puteți activa, respectiv dezactiva sunetele de butoane și puteți confirma alegerea cu butonul ✓.

– Luminozitate ecran: dacă apăsați butoanele △ și ▽, puteți selecta tipul de luminozitate a ecranului și îl puteți confirma cu butonul ✓.

– Revenirea la setările din fabrică: țineți apăsat butonul ✓ timp de 2 secunde pentru a restabili setările din fabrică.

! Dacă utilizatorul nu interacționează cu afișajul timp de 5 minute în timpul unui ciclu de spălare se activează PROTECȚIA DE ECRAN. Pentru a reveni la fereastra anterioară, este suficient să apăsați oricare dintre butoane.

INDICATOARE PE AFIȘAJ

Eroare: Sunați la service ☎

Consultați secțiunea Depanare

Eroare: Filtrul de apă este înfundat 🧺

Apa nu se poate evacua; este posibil să se fi înfundat filtrul de apă

Eroare: Mașina nu are apă 🚰

Alimentarea cu apă este insuficientă sau lipsește.

Dacă apare o eroare, consultați secțiunea „Depanare”.

➡ Blocare taste

Pentru a bloca panoul de control, țineți apăsat butonul ➡ timp de aproximativ 3 secunde. Când apare „BLOC. TASTE” pe ecran, panoul de control este blocat (cu excepția butonului ON/OFF ☺). Acest lucru împiedică modificarea accidentală a ciclurilor de spălare, în special atunci când copiii sunt acasă. Pentru a debloca panoul de control, țineți apăsat butonul ➡ timp de aproximativ 3 secunde.

🔒 Indicatorul ușă blocată

Dacă este aprins, simbolul indică faptul că ușa este blocată. Pentru a împiedica deteriorarea ușii, nu încercați să o deschideți până când simbolul nu s-a stins pe afișaj.

Pentru a deschide ușa în timpul unui ciclu, apăsați butonul START/PAUZĂ ▷▷▷; dacă simbolul 🔒 este stins, ușa poate fi deschisă.

PRIMA UTILIZARE

După instalarea mașinii, înainte de a prima utilizare, lansați un ciclu de spălare „Albe” (60°), cu detergent și fără rufe.

UTILIZAREA ZILNICĂ

Pregătiți rufe conform recomandărilor din secțiunea „SFATURI ȘI SUGESTII”.

– Apăsați butonul ON/OFF ☺; pe ecran se va afișa „HOTPOINT-ARISTON”.

– Deschideți ușa. Puneți rufe în mașină. Aveți grijă să nu depășiți cantitățile maxime indicate în tabelul cu ciclurile de spălare.

– Trageți sertarul distribuitorului și puneți detergent în compartimentele corespunzătoare, conform descrierii din secțiunea „SERTARUL DISTRIBUTORULUI DE DETERGENT”.

– Închideți ușa.

– Mașina selectează automat temperatura și viteza de centrifugare implicite ale ciclului de spălare selectat.

– Selectați ciclul de spălare dorit.

– Selectați opțiunile dorite.

PORNIREA CICLULUI

Apăsați butonul START/PAUZĂ ▷▷▷.

Mașina va bloca ușa (se aprinde simbolul 🔒), iar tamburul va începe să se rotească; ușa se deblochează (se STINGE simbolul 🔒) apoi se blochează din nou (se aprinde simbolul 🔒) în faza pregătitoare a fiecărui ciclu de spălare. Sunetul de „clac” face parte din funcționarea normală a mecanismului de blocare a ușii. Imediat ce ușa se blochează, apa pătrunde în tambur și începe faza de spălare.

TRECEREA UNUI CICLU ÎN PAUZĂ

Pentru a trece în pauză un ciclu de spălare, apăsați din nou butonul START/PAUZĂ ▷▷▷. Pentru a continua un ciclu de spălare întrerupt, apăsați din nou butonul START/PAUZĂ ▷▷▷.

DESCHIDEREA UȘII ÎN CAZ DE NECESITATE

După ce pornește un ciclu, simbolul 🔒 se aprinde pentru a indica faptul că ușa nu poate fi deschisă. Ușa rămâne blocată pe toată perioada ciclului

de spălare. Dacă trebuie să deschideți ușa în timpul unui ciclu început, de exemplu, doriți să adăugați sau să scoateți rufe, apăsați butonul START/PAUZĂ ▷▷▷ pentru a trece ciclul în pauză. Dacă simbolul 🔒 nu este aprins, ușa nu poate fi deschisă. Apăsați din nou butonul START/PAUZĂ ▷▷▷ pentru a continua ciclul.

ADĂUGAREA DE RUFЕ 🧺

Când se pot adăuga articole suplimentare în mașină fără a deteriora performanțele de spălare, pe afișaj apare o pictogramă. Pentru a adăuga țesătura, întâi opriți mașina de spălat, apăsând butonul START/PAUZĂ ▷▷▷, apoi deschideți ușa și puneți rufe în mașină.

Apăsați din nou butonul START/PAUZĂ ▷▷▷ pentru a continua ciclul de spălare din punctul în care a fost întrerupt.

SCHIMBAREA UNUI CICLU DE SPĂLARE CARE A ÎNCEPUT DEJA

Pentru a schimba un ciclu de spălare în desfășurare, treceți în pauză mașina de spălat, cu butonul START/PAUZĂ ▷▷▷, apoi selectați ciclul dorit și apăsați din nou butonul START/PAUZĂ ▷▷▷.

! Pentru a anula un ciclu care a început deja, țineți apăsat butonul ON/OFF ☺. Ciclul se va opri, apoi se va opri și mașina.

LA SFÂRȘITUL CICLULUI DE SPĂLARE

Terminarea ciclului va fi indicată prin apariția cuvântului „FINAL CICLU” pe afișaj. Când se stinge simbolul 🔒, ușa poate fi deschisă. Deschideți ușa, scoateți rufe și opriți mașina. Dacă nu apăsați butonul Pornit/Oprit ☺, mașina de spălat se va opri automat după aproximativ 10 minute.

OPȚIUNI

– Dacă opțiunea selectată este incompatibilă cu ciclul de spălare setat sau cu o altă opțiune selectată anterior, numele opțiunii incompatibile apare în meniu cu gri, pe ecran se afișează „Nedisponibil”, se emite un volum sunet, iar opțiunea nu se activează.

🧼 Igienizare cu abur

Această opțiune îmbunătățește performanțele de spălare prin generarea de aburi în timpul ciclului de spălare, pentru a elimina bacteriile din fibre, care sunt și tratate în același timp. Puneți rufe în tambur, alegeți un program compatibil și selectați opțiunea Igienizare cu abur.

! Aburii generați de mașina de spălat în timpul acestei operații pot înțețoșa geamul ușii.

🕒 Întârziere Start

Pentru a întârzia pornirea ciclului selectat, apăsați de mai multe ori butonul corespunzător, până când ajungeți la perioada de întârziere dorită. În urma activării acestei opțiuni pe afișaj apar valorile selectate ale întârzierii. Pentru a elimina setarea de pornire întârziată, apăsați butonul până când apare „-:-:-” pe afișaj.

🌿 Active Care

Detergentul, într-un amestec preliminar cu apa, formează o emulsie unică. Aceasta pătrunde mai bine în fibre, îndepărtează petele chiar și la temperaturi mici, fără să degradeze culorile sau materialele. Aceste rezultate se obțin prin mai multe mișcări speciale ale tamburului, menite să îngrijească optim rufe.

Pentru această opțiune se recomandă utilizarea unui detergent pulbere sau lichid.

🧺 Final Care

Mașina de spălat va răscoli periodic rufe prin rotații încete ale tamburului. Opțiunea Final Care pornește după terminarea ciclului și poate dura cel mult 6 ore. Procesul poate fi întrerupt oricând prin apăsarea unui buton de pe panoul de control sau prin rotirea selectorului de program.

⚡ Rapid/Green

La prima apăsare a acestui buton se selectează opțiunea Rapid și se reduce durata ciclului.

La a doua apăsare se selectează opțiunea Green, permițând reducerea mai pronunțată a consumului de energie.

🧺 Nivel clătire

Dacă selectați această opțiune, clătirea se face cu randament mărit și se garantează îndepărtarea optimă a urmelor de detergent. Funcția este utilă mai ales în cazul persoanelor cu piele sensibilă. Apăsați butonul o dată, de două sau de trei ori pentru a selecta 1, 2 sau 3 clătiri suplimentare după cea standard din ciclul de spălare, astfel încât să se elimine toate urmele de detergent. Apăsați din nou butonul pentru a reveni la tipul de „Clătire normală”.

🧺 Călcare ușoară

Dacă selectați această funcție, ciclurile de spălare și centrifugare vor fi modificate, astfel încât hainele să se șifoneze mai puțin.

🧺 Spălare apă rece

Această opțiune economisește energie prin spălarea rufelor cu apă neîncălzită – avantajos pentru mediu și pentru buget. Acțiunea de spălare este intensificată, iar consumul de apă este optimizat pentru a asigura curățenie exemplară, fără ca durata medie a ciclului standard să se prelungească.

Pentru rezultate spălare optimă, se recomandă utilizarea unui detergent lichid.

Prespălare

Permite prespălarea rufelor.

Temperatura

Fiecare ciclu de spălare are o temperatură predefinită. Pentru a modifica temperatura, apăsați butonul „”. Valoarea apare pe afișaj.

Centrifugare

Fiecare ciclu de spălare are o viteză de centrifugare predefinită. Pentru a modifica viteza de centrifugare, apăsați butonul „”. Valoarea apare pe afișaj.

PROCEDURA DE DECALCIFIERE ȘI DE CURĂȚARE

La intervale regulate (aproximativ din 50 în 50 de cicluri de spălare) pe afișaj va apărea alertă , prin care se va recomanda executarea unui ciclu de întreținere pentru a curăța mașina de spălat și pentru a combate depunerea de calcar și mirosurile neplăcute.

Pentru a șterge recomandarea de decalcifiere, rotiți selectorul de program sau apăsați orice buton (inclusiv butonul PORNIT/OPRIT).

Pentru întreținere optimă, vă recomandăm să utilizați un agent WPRO care îndepărtează depunerile de calcar și grăsimile. Respectați instrucțiunile de pe pachet.

Produsul se poate cumpăra prin serviciul de asistență tehnică sau prin site-ul

www.whirlpool.eu.

Whirlpool nu își asumă nicio răspundere pentru eventualele deteriorări provocate de utilizarea altor produse de curățare disponibile în comerț.

SFATURI ȘI SUGESTII

Sortați rufele în funcție de

Tipul de țesătură/eticheta de întreținere (bumbac, fibre mixte, sintetice, lână, spălare manuală). Culoare (separați articolele colorate de cele albe, spălați separat articolele colorate noi). Țesături delicate (spălați articole vestimentare mici, precum ciorapii de nailon, și articole cu agățători, precum sutienele, într-un sac de pânză sau o față de pernă cu fermoar).

Goliți toate buzunarele

Obiecte precum monede sau brichete pot deteriora atât rufe, cât și tamburul.

Respectați recomandările referitoare la dozaj/aditivi

Astfel obțineți rezultate de curățare optime. În material nu rămân reziduuri de detergent care să provoace iritații și se reduce risipa de detergent.

Spălați la temperaturi mai mici, cu cicluri mai lungi

Programele cu cele mai bune consumuri de energie sunt, în general, cele care durează mai mult, dar folosesc temperaturi mai mici.

Respectați cantitățile de rufe

Dacă încărcați mașina de spălat respectând capacitățile indicate în „TABELUL CU PROGRAME”, economisiți apă și energie.

Zgomot și umezeală rămasă

Acestea sunt influențate de turația de centrifugare: cu cât aceasta este mai mare în etapa de stoarcere, cu atât crește zgomotul și scade cantitatea de apă rămasă în rufe.

ÎNGRIJIREA ȘI ÎNTREȚINEREA

Pentru operațiunile de curățare și întreținere, opriți și scoateți din priză mașina de spălat rufe. Nu utilizați lichide inflamabile pentru a curăța mașina de spălat rufe. Curățați și întrețineți periodic mașina de spălat (de cel puțin 4 ori pe an).

Închiderea alimentării cu apă și cu electricitate

Închideți robinetul de apă după fiecare spălare. Acest lucru va reduce uzura sistemului hidraulic din mașina de spălat și va contribui la prevenirea scurgerilor.

Decuplați mașina de spălat de la priză înainte de operațiile de curățare sau întreținere.

Curățarea mașinii de spălat

Părțile exterioare și piesele de cauciuc ale aparatului se pot curăța cu o cârpă moale, înmuiată în apă caldă, cu săpun. Nu folosiți nici solvenți, nici produse abrazive.

Curățarea sertarului distribuitorului de detergent

Scoateți sertarul distribuitorului de detergent: ridicați-l și trageți-l în afară. Spălați-l cu apă sub robinet; această procedură trebuie executată la intervale regulate.

Îngrijirea ușii și a tamburului

Când nu spălați, lăsați ușa mașinii întredeschisă pentru a împiedica formarea mirosurilor neplăcute.

Curățarea pompei

Mașina de spălat este prevăzută cu o pompă cu autocurățare. Aceasta nu necesită întreținere. Obiectele mici (de exemplu, monedele sau nasturii) pot cădea în camera de protecție preliminară, amplasată la baza pompei. ! Asigurați-vă că s-a terminat ciclul de spălare și decuplați aparatul de la priză.

Pentru a ajunge la camera de protecție preliminară:

- scoateți panoul frontal al mașinii de spălat: introduceți o șurubelniță sub acesta, în centru și la margini, și folosiți-o ca pe o părghie;
- puneți un recipient plat și lat sub filtrul de apă, în care să se scurgă apa reziduală.
- slăbiți capacul pompei de scurgere, întorcându-l sens antiorar: este normal să iasă un pic de apă;

4. curățați bine interiorul;

5. înșurubați la loc capacul;

6. puneți la loc panoul frontal și aveți grijă ca agățătorile să fie așezate corect înainte de a împinge panoul la loc.

Verificarea furtunului de alimentare cu apă

Verificați cel puțin o dată pe an furtunul de alimentare cu apă. Dacă are crăpături sau rupturi, furtunul trebuie înlocuit. În caz contrar, presiunea mare a apei îl poate rupe.

! Nu utilizați niciodată furtunuri care au fost folosite anterior.

GARNITURA ANTIMICROBIANĂ

Garnitura din jurul ușii este fabricată dintr-un amestec special pentru a asigura protecție antimicrobiană, ceea ce reduce cu până la 99,99% proliferarea bacteriilor.

Garnitura conține piritonat de zinc, o substanță cu efecte biocide, care reduce proliferarea microbilor dăunători (*) cum ar fi bacteriile și mucegaiurile care pot duce la apariția petelor și a mirosurilor neplăcute, precum și la deteriorarea produsului.

(*) Conform testelor efectuate de Universitatea din Perugia, Italia, cu: Staphylococcus aureus, Escherichia coli, Pseudomonas aeruginosa, Candida albicans, Aspergillus niger, Penicillium digitatum

În cazuri excepționale, contactul prelungit al pielii cu garnitura poate provoca reacții alergice.

ACCESORII

Contactați serviciul de asistență tehnică pentru a afla dacă accesoriile de mai jos sunt disponibile pentru acest model de mașină de spălat.

Kit de suprapunere

Cu acest kit puteți fixa un uscător pe placa superioară a mașinii de spălat, pentru a economisi spațiu și pentru a facilita încărcarea și descărcarea uscătorului.







TRANSPORTUL ȘI MANIPULAREA

Nu ridicați mașina de spălat ținând-o de placa superioară.

Scoateți ștecherul mașinii din priză și închideți robinetul de apă. Asigurați-vă că ați închis bine atât ușa mașinii de spălat, cât și sertarul distribuitorului de detergent. Desprindeți furtunul de alimentare de pe robinetul de apă, apoi demontați furtunul de scurgere de la conducta de scurgere. Scurgeți complet apa rămasă în furtunuri și fixați furtunurile astfel încât să nu se deterioreze în timpul transportului. Montați la loc șuruburile de fixare pentru transport. Repetați, în ordine inversă, pașii procedurii de îndepărtare a șuruburilor de fixare pentru transport, descriși în „Instrucțiunile de instalare”.

DEPANARE

Este posibil ca, uneori, mașina de spălat să nu funcționeze conform așteptărilor. Înainte de a apela la Serviciul de asistență tehnică, asigurați-vă că problema nu se poate rezolva simplu, urmând instrucțiunile din următoarea listă.

Anomalii	Cauze posibile / Soluție
Mașina de spălat nu pornește.	Aparatul nu este conectat complet la priza electrică sau nu face contact. Este pană de curent în casă.
Ciclul de spălare nu pornește.	Ușa mașinii de spălat nu este închisă corect. Butonul ON/OFF  nu a fost apăsat. Butonul START/PAUZĂ  nu a fost apăsat. Robinetul de apă nu a fost deschis. Este setată pornirea întârziată. Este activ modul Demo (consultați mai jos instrucțiunile de dezactivare).
Mașina de spălat nu se umple cu apă (pe afișaj apare „”).	Furtunul de alimentare cu apă nu este racordat la robinet. Furtunul este îndoit. Robinetul de apă nu a fost deschis. Alimentarea cu apă a casei este fost oprită. Presiunea apei este prea mică. Butonul START/PAUZĂ  nu a fost apăsat.
Mașina de spălat se alimentează cu apă și o evacuează continuu.	Furtunul de scurgere nu a fost montat la o înălțime cuprinsă între 65 și 100 cm față de podea. Capătul liber al furtunului este scufundat în apă. Sistemul de scurgere din casă nu are țevă de aerisire. Dacă problema persistă și după aceste verificări, închideți robinetul de apă, opriți aparatul și contactați Serviciul de asistență tehnică. Dacă mașina se află la un etaj superior al clădirii, pot apărea probleme de sifonare, ceea ce determină mașina de spălat să se alimenteze cu apă și să o evacueze continuu. În comerț se găsesc se găsesc supape speciale antisifonare, care contribuie la prevenirea acestor neplăceri.
Mașina de spălat nu evacuează apa și pe afișaj apare simbolul  (F9E1).	Curățați filtrul pompei (consultați capitolul Îngrijire și întreținere) Furtunul de scurgere este îndoit. Conducta de scurgere este înfundată.
Mașina de spălat vibrează mult în timpul ciclului de centrifugare.	Șuruburile de fixare pentru transport nu au fost scoase corect în timpul instalării. Mașina de spălat nu are poziție perfect orizontală. Mașina de spălat stă între mobilă și perete.
Mașina de spălat prezintă scurgeri.	Furtunul de alimentare cu apă nu este racordat corect. Sertarul distribuitorului de detergent este înfundat. Furtunul de scurgere nu este montat corect.
Apare simbolul  și se afișează un cod de eroare pe ecran (de exemplu, F1E1, F4...).	Opriți mașina de spălat, decuplați-o de la priza electrică, așteptați aproximativ 1 minut, apoi porniți-o din nou. Dacă problema persistă, contactați serviciul de asistență tehnică.
Se formează prea multă spumă.	Detergentul nu este potrivit pentru spălarea cu mașina (trebuie să aibă specificația „pentru mașini de spălat”, „pentru spălare manuală și mașini de spălat”, „automat” sau ceva asemănător). S-a utilizat prea mult detergent.
Pictograma „” se aprinde intermitent, se afișează viteza de centrifugare „0”.	Încărcătura dezechilibrată nu permite executarea ciclului de centrifugare, acesta a fost anulat pentru a proteja mașina de spălat. Dacă doriți centrifugarea unor rufe ude, puneți în mașină mai multe articole de mărimi diferite și porniți programul „Centrifugare & evacuare”. Evitați să spălați mai multe încărcături mici, alcătuite din articole puține, mari și care rețin apa. Puneți articole de mărimi diferite într-o încărcătură.

Dezactivarea MODULUI DEMO : Următoarele acțiuni trebuie efectuate una după alta, fără pauze. Porniți mașina, apoi opriți-o. Apăsați butonul START/PAUZĂ  până când se aude un volum sunet. Porniți din nou mașina. Indicatorul „DEMO” se aprinde de câteva ori, apoi se stinge.



Puteti descărca instrucțiunile privind siguranța, fișa tehnică a produsului și datele energetice:

- Vizitând site-ul nostru web <http://docs.hotpoint.eu>.
- Utilizând codul QR
- Ca alternativă, **contactați serviciul nostru de asistență tehnică post-vânzare** (Consultați numărul de telefon din certificatul de garanție). Când contactați serviciul nostru de asistență tehnică post-vânzare, vă rugăm să precizați codurile specifice pe plăcuța cu date de identificare a produsului dumneavoastră.

Pentru informații despre reparații și întreținere, vizitați www.hotpoint.eu
Informațiile despre model se pot obține cu ajutorul codului QR trecut pe eticheta cu date despre consumul de energie. Eticheta conține și identificatorul de model, care se poate folosi pentru a consulta portalul registru de la adresa <https://eprel.ec.europa.eu>.

