



THANK YOU FOR BUYING A WHIRLPOOL PRODUCT.
In order to receive a more complete assistance,
please register your product on
www.whirlpool.eu/register



**Before using the appliance carefully
read the Safety Instruction.**



PLEASE SCAN THE QR CODE ON YOUR APPLIANCE IN ORDER TO REACH MORE INFORMATION.



CONTROL PANEL

- 1 On/Off button
- 2 Start/Pause button

Options Buttons

- 3 FreshCare+
- 4 Rapid (Add Favourite if long pressed)
- 5 Cycle Options (Setting if long pressed)
- 6 Dryness Level
- 7 Timed Drying
- 8 Start Delay

Navigation buttons and Key Lock

- 9 UP
- 10 DOWN
- 11 CONFIRM (Key Lock if long pressed)

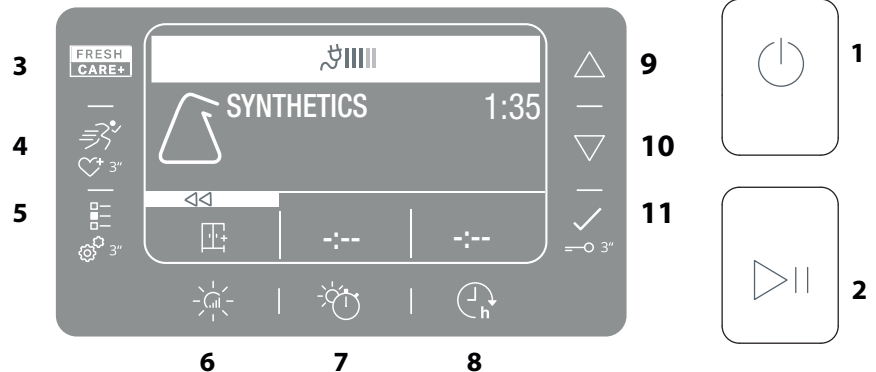

INDICATORS

Dryness level: Iron dry - Hanger dry - Cupboard dry - Extra dry

Cycle phase: Drying - Cool down - End of cycle.

Empty water tank - **Clean door filter** - **Clean bottom filter** - **Eco Monitor**

Refer to troubleshooting section: **Failure:** Call after sales service

FIRST TIME USE

When starting the appliance for the first time, the control panel will show the set language menu automatically. The **UP** and **DOWN** buttons serve to show the languages available in the machine. Press the button to confirm. The machine cannot be used without having selected the language. Make sure that the water tank is correctly inserted. Make sure that the drain hose on the back of the dryer is fixed correctly, either to the dryer's water tank, or to your domestic sewage system. The dryer must be installed in ambient with a temperature range between 5-35 °C to ensure its operation. Before you use your dryer ensure that it has been in a upright position for at least 6 hours.

DAILY USE

Doing this will keep your machine working at its BEST:
- remember to empty your water tank after each drying cycle.

- remember to clean your filters after each drying cycle.

Refer to the Care & Maintenance section.

1. Plug the dryer into the power supply socket.
2. Open the door and load garments; always refer to instructions on clothing labels and the max loads indicated in the programme section. Empty pockets. Make sure garments do not get caught between the door and/or the door filter. Do not load items that are dripping wet. Do not tumble dry large, very bulky items. For optimal drying result, garments should be loaded one by one.
3. Close the door.
4. Press the "On/Off" button.
5. Select the most suitable programme for the type of fabric in that load.
6. Select the options, if necessary.
7. Press the "Start/Pause" button to begin drying.
8. At the end of the drying cycle, a buzzer will beep. An indicator on the control panel signals the end of the cycle. Turn the machine off by pressing the "On/Off" button, open the door and pull the clothing immediately out to prevent the formation of creases on laundry.

If the machine is not switched off manually, after about a quarter of an hour from the end of the cycle, the appliance turns off automatically to save energy.

Note that some models perform a final cool tumble phase, for this reason the fabrics may not feel hot.

In case of power failure, it is necessary to press the "Start/Pause" button to restart the cycle.

Eco Monitor

This indicator shows the energy consumption level according to the programme and the options set. The consumption is proportional to the lines on the display, by the economonitor icon.

Opening the door during the cycle

The tumble dryer door can be opened at any time during the cycle to check progress and remove any garments already dry. However, since opening the door can extend the drying time, the recommendation is to keep the door closed throughout the cycle process to save time and energy. After closing the door, press the "Start/Pause" button within 15 minutes to resume the machine operation.

NAVIGATION

The "UP" and "DOWN" buttons serve to navigate the available menus.

- Press the button to confirm the selection.
- Press the option button at the symbol , where present on the display, to return to the previous screen.

If no selection is confirmed, after about 10 seconds, the display return to the main screen.

SETTINGS

To access the settings menu, keep the relevant button pressed for some seconds.

- **Set language** shows the available languages on the display.
- **Sounds** allows to enable or disable the sounds (some sounds, as warnings, will remain active anyway).
- **Brightness** allows to modify the display brightness.
- **Factory Default** allows to reset the default settings. After having selected the setting, keep the button pressed for some seconds.

CARE LABEL

Always check the care labels, especially when placing garments in the tumble dryer for the first time. Below are the most commonly used symbols:

- May be tumble dried.
- Do not tumble dry.
- Tumble dry – high heat.
- Tumble dry – low heat.



PROGRAMS

The duration of these programs will depend on the size of the load, types of textiles, the spin speed used in your washer and any extra options selected. **In machines equipped with display, the duration of the cycles is shown on the control panel.** The remaining time is constantly checked and adjusted during the drying cycle to show the best possible estimate.

Option to use - If all your loads on Automatic Cycles are consistently less dry or more dry than you would like, you may increase or decrease the dryness level using the specific option.

Eco **kg Max***

This is the most efficient programme in terms of energy consumption and is suitable for drying normal wet cotton laundry. The values on the Energy Label are based on this programme.

NOTE: For optimal energy efficiency this cycle by default is set up to "Cupboard Dry" level. For a higher dryness level we suggest using the Cotton cycle.

Cotton **kg Max***

Cycle suitable for drying all types of cotton, ready to be placed in the cupboard.

Mixed **kg 4**

This programme is ideal for drying cotton and synthetic fabrics together.

Bed Linen **kg Max***

This programme is intended for drying cotton sheets.

Duvet

Programme intended to dry bulky garments, as single duvet.

Shirts **kg 3**

This is a programme for Shirts made from cotton or cotton blend/synthetics.

Easy Ironing

This cycle allows to extend the fibres of garments thus making ironing and folding easier. Do not use in case of garments that are still wet. Suitable for small loads of cotton textiles or cotton blends.

Refresh

A short programme suitable for refreshing fibres and garments by means of fresh air. Do not use with garments that are still wet. It can be used on with any load size but is more effective with small loads. The cycle duration is about 20 minutes.

Rapid 30' **kg 0.5**

Ideal for drying cotton garments spun at high speed in the washing machine.

Sport **kg 4**

For drying sports garments made of synthetics or cotton.

Specials

This position allows to select among the various special programmes. The **UP/DOWN** buttons serve to scroll the programmes. Press the button  to confirm the selected programme.

• **Jeans** **kg 3**

For drying cotton jeans-wear and garments made of robust cotton, like denim, such as trousers and jackets.

• **Towel** **kg Max***

For drying robust laundry made of cotton, such as terry towels.

• **Technical Wear** **kg 4**

For drying technical wear made of synthetics or cotton.

• **Down Jacket** **kg 2.5**

To dry down jackets, giving their natural softness back (2 jackets).

Favourite

This position allows to select among programmes and corresponding options previously saved. The **UP/DOWN** buttons allow to scroll the list of saved favourites. Press the button  to select and save the cycle. Use the relevant option to save the programmes.

Wool **kg 1**

Programme for drying wool clothing. It is advisable to turn the garments inside out before drying. Leave to dry naturally the heaviest edges that are still damp.

Delicates **kg 2**

For drying delicate laundry which needs gentle treatment.

Synthetics **kg 4**

For drying laundry made of synthetic fibres.

***MAX LOAD 8 Kg (Dry load)**

OPTIONS

These buttons allow you to personalise the selected programme according to personal requirements. Not all options are available for all programmes. Some options may be incompatible with ones you have previously set; if so, you will be alerted by the buzzer and/or blinking indicators. If the option is available, the option indicator will stay on. The programme may retain some options selected in previous drying cycles.

Dryness Level

Press the relevant button several times to obtain a different level of residual moisture on garments. The display will signal the level being selected. After few seconds of inactivity, the display returns to the main menu.

 **Iron Dry:** a very delicate ironing. Suitable for making ironing of garments easier immediately after the end of the cycle.

 **Hanger Dry:** a level intended for delicate garments ready to be hanged.

 **Cupboard Dry:** the garments are ready to be folded and put away.

 **Extra Dry:** used for garments to be worn at the end of the cycle.

Timed drying

This option allows to set the drying time. Press the corresponding button to set the required time for drying. An indicator on the control panel signals the time being selected.

Start Delay

This option allows you to set the delay of the cycle start. Press the corresponding button several times to obtain the required delay. After having reached the max. settable time, the option is reset by pressing the button again. An indicator on the control panel signals the time being selected. After having pressed the button Start/Pause, the machine signals the remaining time for the cycle start. In case of door opening, after closing, it is necessary to press the button Start/Pause.

FreshCare+

If garments are left inside the drum after the end of the cycle, they are subject to bacterial proliferation. This option allows to prevent this proliferation by controlling the temperature and the rotation of the drum. This treatment has a max. duration of 6 hours after the end of the programme set. This option remains in memory if selected in the previous drying. If this option is used together with the Start Delay, a crease treatment (a periodic rotation of the drum) is added in the Start Delay phase.

Rapid

Enables quicker drying.

Add Favourite

This button allows to add the most used programmes (max. 6 - by entering the seventh one, one of the already saved programmes will be cancelled) to "Favourite", already inclusive of options.

- Select the programme and the options to be saved.
- Keep the button pressed for some seconds.
- Saving is confirmed with a message on the display.
- The same programme cannot be saved twice with different options.

Key Lock

This option makes all machine controls inaccessible, except the button On/Off. When the machine is on:

- to activate the option, keep the button pressed until the machine signals that the option has been enabled.
- To disable the option, keep the button pressed until the machine signals that the option has been disabled.

This option remains in memory if selected in the previous drying.

Cycle Option

This buttons serves to access a menu of available options (see next options). The buttons **"UP"** and **"DOWN"** serve to scroll the options and the button  allows to confirm the selection.

- **Cycle End Signal**
This option activates a prolonged buzzer at the end of the cycle. Enable it if you are not sure to hear the normal sound at the end of the cycle. After having pressed the option button, it can be enabled or disabled using the **UP** and **DOWN** buttons. Press the button to confirm.

This option remains in memory, if selected in the previous drying.

- **Gentle**
Enables a more gentle treatment of the laundry by reducing the drying temperature.
- **Anti Tangle**
This option has the drum movement modified to give a tumbling action that reduces tangling and knotting of your clothes. This option gives best results when used with smaller loads.

CARE AND MAINTENANCE

WARNING: unplug the dryer during the cleaning and maintenance procedures.

Emptying the water tank after each cycle (see Fig. A).

Pull the container out of the dryer and empty it into a sink or other suitable drain, then place it back. Do not use the dryer without having inserted the container back in place.

Cleaning the door filter after each cycle (see Fig. B).

Pull the filter out and clean it by removing the lint from the filter surface under running water or using a vacuum cleaner. For optimal performance, dry up all the filters before inserting them back in place. **Do not use the dryer without having reinserted the filter in place.**

Remove the door filter as described below:

1. Open the door and pull upwards.
2. Open the filter and remove lint from all its parts. Replace it correctly.

Ensure it is completely inserted flush with the dryer seal.

Cleaning the bottom filter when the relevant indicator turns on (see Fig. C).

Pull the filter out and remove the lint from its surface by washing it under running water or by using a vacuum cleaner. However, it is advisable to clean this filter after each cycle to optimise drying performance.

Do not use the dryer without having reinserted the filter in place.

Remove the bottom filter as described below:

C1. Open the bottom cover; take the handle and pull the filter out.
C2. Open the rear side of the filter and remove the lint from the inner surface of the mesh.

C3/C4. Check the bottom filter chamber every month. If you see residual lint accumulated on the metal fins, clean it with a vacuum cleaner, using a nozzle with a brush.

It's crucial to do vertical movements, you may destroy the component if you try to clean it in horizontal direction. Avoid the direct contact of the hand with the fins - risk of cut.

C5. Close the rear side of the filter and place it back by checking it is perfectly integrated into its seat, then lower the filter handle.

C6. Close the bottom cover.

Make sure the air intake is free.

The filters are essential parts for drying. They are intended to collect the lint formed during the drying process. In case of clogged filters, the air flow inside the dryer would be seriously affected: the drying times would be longer, the energy consumption would increase and the dryer could be damaged. If these procedures are not carried out properly, the dryer may not start.

NOTE: After cleaning the filters the relevant indicator remains on; this is normal, it will disappear when you start a new drying cycle.

Cleaning the tumble dryer

- The external metal, plastic and rubber parts can be cleaned with a damp cloth.
- Clean the front air intake grille regularly (every 6 months) with a vacuum cleaner to remove any lint, fluff or dust deposits. Furthermore, remove any lint deposits from the filters area, using a vacuum cleaner every so often.
- Do not use solvents or abrasives.

TRANSPORT AND HANDLING

Never lift the dryer by holding it at the worktop.

1. Unplug the dryer.
2. Remove the water from the water tank completely.
3. Make sure that door and water tank are properly closed.
4. If the drain hose is connected to your drainage system, re-connect it to the back of the dryer (see "Installation" section in the Safety Instruction guide).

Power consumption			
off-mode (Po) - Watts			0.50
left-on mode (PI) - Watts			2.00
Programs	Kg	kWh	Minutes
Eco*	8	1.42	165
Eco	4	0.78	96
Synthetics	4	0.94	113

*This is the reference programme for the energy label and suitable to dry normal wet cotton laundry. This is the most efficient programme in terms of energy consumption for drying wet cotton laundry. (Standard/Default starting configuration).

Heat Pump System

The heat pump contains fluorinated greenhouse gases, contained in a hermetically sealed unit. This sealed unit contains 0.43 kg of the R134a gas. GWP = 1430 (1 t CO₂).

PRODUCT DESCRIPTION

1. Water Tank
2. Air Intake
3. Bottom filter
4. Door filter

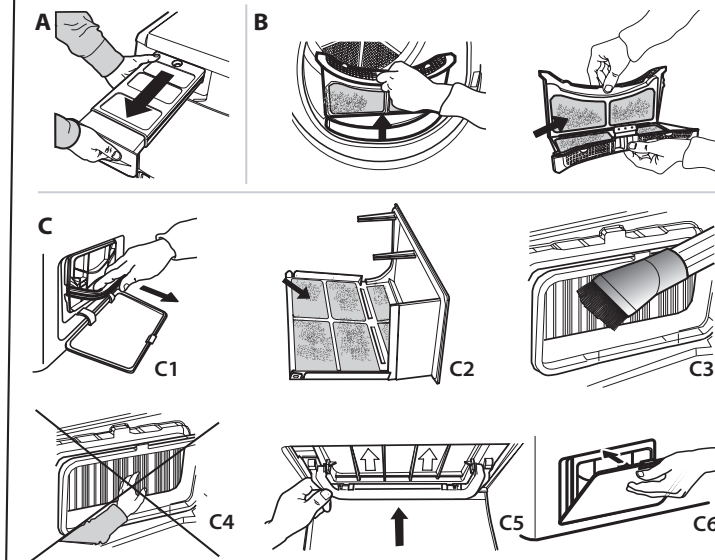
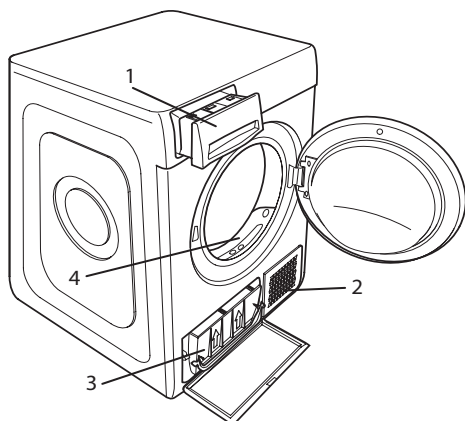

Before contacting the After-sales Service, refer to the table below. Often the malfunctions are minor and can be solved in few minutes.

Malfunction	Possible cause	Solution
The drying times are very long.	An appropriate maintenance was not carried out.	Refer to the Care & Maintenance section and perform the operations described.
	The garments are too wet.	Carry out a washing cycle with higher spin speed to remove as much water as possible.
	Room temperature.	The drying time may be longer if the room temperature falls outside the 14–30°C range.
	The programme, the time and/or the drying level set are not suitable for the type and the amount of load inserted into the dryer.	Refer to Programmes and Options sections to find the programme and options most suitable for the type of load.
	The dryer may be overloaded.	Refer to the Programmes section to check the max load for each programme.
The tumble dryer does not turn on.	The "On/Off" button was not pressed.	Press the "On/Off" button.
	The plug is not inserted into the socket.	Insert the plug into the socket.
	The socket is faulty.	Try to plug another appliance in the same socket. Do not use connecting electrical devices to the socket, such as adapters or extensions.
	A power failure occurred.	Wait for the power supply to be restored and switch the fuse on again if necessary.
The tumble dryer does not start.	The door has not been closed properly.	Close the door.
	A time delay was set to the start of the cycle.	Wait for the set delay to end or switch the machine off to reset it. Refer to the Options section.
	The "Start/Pause" button was not pressed.	Press the "Start/Pause" button.
	The Key Lock function was enabled (for machines equipped with this option).	If Key Lock was selected, disable it. Switching the machine off will not disable this option. Refer to the Options section.
Garments are wet at cycle completion.	Small load.	The automatic programme has not sensed the required final moisture so that the dryer completes the programme and stops. If this happens simply select an additional short period of drying or select Extra Dry option if available.
	Large loads or heavier fabrics.	Dryness levels can be modified to the specific dryness desired. Extra Dry is recommended for ready to wear items.
	The drying cycle was paused and then not reactivated within 15 minutes, causing the machine to shut down.	The drying cycle has to be set up once more and restarted.
	A power failure might have occurred, causing the machine to shut down.	The drying cycle has to be set up once more and restarted.
Lights on or flashing		
Water tank	The water tank is full.	Empty the water tank. Refer to the Care & Maintenance section.
Door filter	Failure of the air flow necessary for machine operation.	Clean the door filter and check whether air intake is free. Carrying out these operations improperly may cause damages. Refer to Care & Maintenance section.
Bottom filter*	The bottom filter requires cleaning.	Clean the bottom filter. Refer to Care & Maintenance section.
The presence of wrench symbol signals a malfunction.	The machine sensors detected a failure.	Switch the dryer off and unplug it. Open the door immediately and pull laundry out, to allow the heat to dissipate. Wait for about 15 minutes. Reconnect the dryer to the power supply, load the laundry and restart the drying cycle. If the problem still occurs, contact the After-Sales Service Centre and communicate the letters and digits flashing on the display. For instance: F3 and E2.

*Note: some models are auto-cleaning and not equipped with bottom filter. Please refer to the Care & Maintenance section.

Policies, standard documentation, ordering of spare parts and additional product information can be found by:

- Using QR code in your appliance
- Visiting our website docs.whirlpool.eu and parts-selfservice.whirlpool.com
- Alternatively, **contact our After-sales Service** (See phone number in the warranty booklet). When contacting our After-sales Service, please state the codes provided on your product's identification plate.

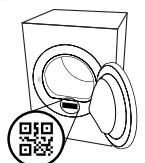



DĚKUJEME VÁM, ŽE JSTE SI ZAKOUPILI VÝROBEK ZNAČKY WHIRLPOOL.
Přejete-li si získat plnou podporu,
zaregistrujte svůj výrobek na www.whirlpool.eu/register



Před použitím spotřebiče si pečlivě
přečtěte Bezpečnostní pokyny.



PRO ZÍSKÁNÍ PODROBNĚJŠÍCH INFORMACÍ NASKENUJTE PROSÍM QR KÓD NA VAŠEM SPOTŘEBIČI.



OVLÁDACÍ PANEL

- 1 Tlačítko Zapnuto/Vypnuto
- 2 Tlačítko Start/Pauza

Tlačítka Možností

- 3 FreshCare+
- 4 Rychlé (při dlouhém stisku Přidat Oblíbené)
- 5 Možnosti Cyklu (při dlouhém stisku Nastavení)
- 6 Úroveň Vysušení
- 7 Časované Sušení
- 8 Odložený Start

Navigační tlačítka a Zámek tlačítek

- 9 NAHORU
- 10 DOLŮ
- 11 POTVRDIT (při dlouhém stisku Zámek Tlačítek)

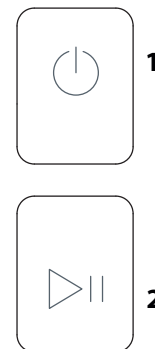
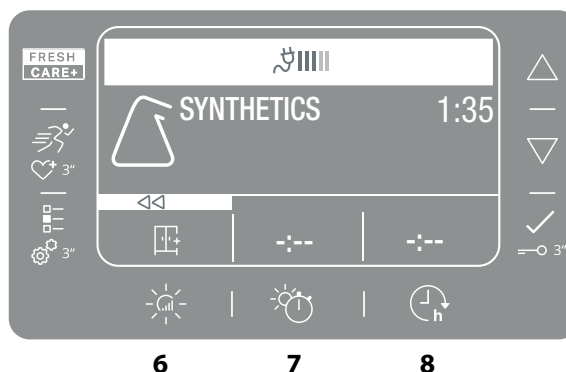

UKAZATELE

Úroveň sušení: Sušení k žehlení - Na Ramínko - Sušení k Uložení - Extra Sušení

Fáze Cyklu: Sušení - Chlazení - Konec Cyklu

Vyprázdněte nádobu na vodu - **Vyčistěte dveřní filtr** - **Vyčistěte spodní filtr** - **Ecomonitor**

Viz oddíl Problémy a jejich řešení: **Závada:** Zavolat servis

PRVNÍ POUŽITÍ

Při prvním zapnutí spotřebiče se na ovládacím panelu automaticky zobrazí menu pro volbu jazyka. Pomocí tlačítek **NAHORU** a **DOLŮ** je možné zobrazit jazyky, které má zařízení k dispozici. Stiskněte tlačítko pro potvrzení. Zařízení nelze používat bez zvolení jazyka.

Zkontrolujte, zda je nádrž na vodu správně zasunuta. Ujistěte se, že je odpadní hadice na zadní straně sušičky správně upevněna, a to buď k nádrži na vodu, nebo ke kanalizačnímu systému.

Sušičku je třeba instalovat do místnosti s teplotou v rozsahu 5 až 35 °C, aby byl zajištěn její řádný provoz.

Před použitím vaší sušičky se ujistěte, že stála ve svislé poloze nejméně 6 hodin.

BĚŽNÉ POUŽÍVÁNÍ

Budete-li se řídit těmito pokyny, docílíte MAXIMÁLNÍCH výsledků:

- **nezapomeňte po každém cyklu sušení vyprázdnit zásobník vody.**
- **nezapomeňte po každém cyklu sušení vyčistit filtry.**

Viz část Údržba a čištění.

1. Zapojte sušičku do zásuvky.
2. Otevřete dvířka a vložte prádlo; Vždy se řiďte pokyny na cedulkách oděvů a pokyny ohledně maximální kapacity daného programu. Vyprázdněte kapsy. Ujistěte se, že se vám prádlo nezaseklo mezi dvířky a/nebo ve filtru dvířek. Nevkládejte věci, ze kterých odkapává voda. V sušičce nesušte velké, nadrozměrné předměty. Pro dosažení optimálních výsledků sušení, vkládejte prádlo do sušičky po jednotlivých kusech.
3. Zavřete dvířka.
4. Stiskněte tlačítko "Zapnout/Vypnout".
5. Zvolte nejvhodnější program pro druh látky, ze které je dané oblečení.
6. V případě potřeby si vyberte z možností.
7. Sušení spusťte tlačítkem "Start/Pauza".
8. Po skončení sušicího cyklu zapíjí zvukové znamení. Indikátor na ovládacím panelu značí konec cyklu. Prádlo ihned vyjměte, aby se nepomačkalo. Stroj vypněte stisknutím tlačítka "Zapnout/Vypnout", otevřete dvířka a oblečení ihned vyjměte, aby se nepomačkalo.

Pokud spotřebič nevyhnete ručně, zhruba čtvrt hodiny po konci cyklu se kvůli šetření energie vypne automaticky. Upozorňujeme, že některé modely využívají v poslední fázi sušení studený vzduch, prádlo tedy není na dotek teplé.

V případě výpadku proudu je nutné stisknout tlačítko "Start/Pauza" a cyklus tak restartovat.

Ecomonitor

Tento ukazatel zobrazuje spotřebu energie podle programu a nastavených možností. Spotřeba je úměrná počtu čárek na displeji, vedle ikony Eco Monitor.

Otevření dveří během pracovního cyklu

Během sušicího cyklu je možné kdykoliv otevřít dvířka sušičky a zkontrolovat stupeň usušení prádla či vyjmout již usušené kusy. Každé otevření dvířek může ale prodloužit dobu sušení prádla, pro ušetření času a energie tedy doporučujeme ponechat dvířka zavřená po celou dobu sušení.

Pro pokračování stiskněte tlačítko „Start/Pauza“ během 15 minut po zavření dvířek.

NAVIGACE

Nabízená menu je možné projít pomocí tlačítek „**NAHORU**“ a „**DOLŮ**“.

- Stiskněte tlačítko pro potvrzení volby.
- Stiskněte tlačítko možnosti vedle symbolu <<, je-li zobrazen na displeji, pro návrat na předchozí obrazovku.

Pokud se žádná volba nepotvrdí do cca 10 sekund, na displeji se znovu zobrazí hlavní obrazovka.

NASTAVENÍ

Pro otevření menu nastavení držte stisknuto příslušné tlačítko po dobu několika sekund.

- **Volba jazyku** zobrazí na displeji všechny dostupné jazyky.
- **Zvuky** umožňuje aktivovat nebo deaktivovat zvuky (některé zvuky, například signál nefunkčnosti, zůstanou nicméně spuštěné).
- **Jas** umožňuje změnit jas displeje.
- **Reset** umožňuje obnovit tovární nastavení. Po zvolení nastavení držte tlačítko stisknuto po několik sekund.

VISAČKY NA PRÁDLE

Zkontrolujte visačky na prádle, zejména při jeho prvním vložení do sušičky. Níže uvádíme nejpoužívanější symboly:

- Může se sušit v sušičce.
- Nesušit v sušičce.
- Sušit při vysoké teplotě.
- Sušit při nízké teplotě.

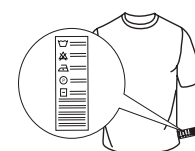

PROGRAMY

Doba trvání těchto programů závisí na množství náplně, na typu textilu, rychlosti odstředivky, která byla použita při praní a od dalších zvolených možností. **U modelů s displejem se čas trvání cyklů zobrazuje na ovládacím panelu.** Čas zbývajících do konce se během cyklu sušení nepřetržitě monitoruje a aktualizuje, aby se zobrazoval co nejpřesnější odhad.

Možnost použití – Pokud u automatických cyklů bývá všechno vaše prádlo sušší nebo vlhčí, než požadujete, pomocí speciální funkce můžete stupeň vysušení zvýšit nebo snížit.

 **Eco** **kg Max***
Standardní program na bavlnu vhodný k sušení normálně mokrého bavlněného prádla. Z hlediska spotřeby energie nejefektivnější program k sušení normálně mokrého bavlněného prádla. Hodnoty na energetickém štítku vycházejí z tohoto programu.

POZNÁMKA: Aby bylo zajištěno optimální využití energie, je tento cyklus v rámci výchozího nastavení nastaven na úroveň „Sušení k uložení“. Pro vyšší stupeň usušení doporučujeme použít cyklus Bavlna.

 **Bavlna** **kg Max***
Cyklus je vhodný pro sušení všech druhů bavlněného prádla, které je připraveno k uložení do skříně.

 **Mix** **kg 4**
Tento program je ideální pro sušení bavlněných a syntetických textilií současně, se stupněm sušení usnadňujícím žehlení.

 **Ložní Prádlo** **kg Max***
Sušení bavlněného ložního povlečení.

 **Přikrývky**
Pro sušení objemných kusů jako například peřina.

 **Košile** **kg 3**
Tento program je určen pro košile z bavlny nebo směsi bavlny se syntetickými vlákny.

 **Snadné Žehlení**
V tomto programu se rozloží vlákna textilií, aby se dosáhlo snadnějšího žehlení a skládání; nepoužívejte na ještě vlhké textilie. Vhodný pro malé náplně bavlněných nebo směsových textilií.

 **Osvěžení**
Krátký program určený k regeneraci vláken a textilií studeným vzduchem. Nepoužívejte na ještě vlhké textilie. Může se používat s libovolným objemem náplně, ale neúčinnější je s malými náplněmi. Cyklus trvá cca 20 minut.

 **Rychlé 30'** **kg 0.5**
K sušení bavlněných textilií po odstředění v pračce na vysokých otáčkách.

 **Sport** **kg 4**
Pro sušení sportovních oděvů vyrobených z umělých vláken nebo bavlny.

 **Speciální**
Tato funkce umožňuje vybrat si z různých speciálních programů. K zobrazení programů slouží tlačítka **NAHORU/DOLŮ**. Stiskněte tlačítko pro potvrzení programu.

 **Jeans** **kg 3**
Pro sušení bavlněného denimového oblečení a oděvů vyrobených z odolných materiálů typu denim, jako jsou kalhoty či bundy.

 **Ručník** **kg Max***
Pro sušení robustního prádla vyrobeného z bavlny, jako např. froté ručníků.

 **Pracovní Oblečení** **kg 4**
Pro sušení syntetických nebo bavlněných tzv. technických oděvů.

 **Pérové Bundy** **kg 2.5**
Sušení pérových bund, jimž vrací jejich přirozenou měkkost (2 bundy najednou).

 **Oblíbené**
Tato funkce umožňuje vybrat si z předem uložených kompletních programů včetně předvolených možností. Tlačítka **NAHORU** a **DOLŮ** slouží k listování seznamem oblíbených programů. Stiskněte tlačítko pro výběr programu a potvrďte jej. Pro uložení programů použijte příslušnou možnost.

 **Vlna** **kg 1**
Pro sušení vlněných textilií. Doporučuje se textil před sušením obrátit naruby. Nejhrubší okraje, které zůstanou vlhké, nechte dosušit přirozeně na vzduchu.

 **Jemné Prádlo** **kg 2**
Pro sušení jemných tkanin, které vyžadují šetrné zacházení.

 **Syntetika** **kg 4**
Pro sušení syntetických tkanin.

***MAX. NÁPLŇ 8 Kg (Dosušení prádla)**

MOŽNOSTI

Těmito tlačítky si můžete přizpůsobit zvolený program na míru podle svých osobních potřeb. Ne všechny možnosti jsou k dispozici pro všechny programy. Některé možnosti nemusí být kompatibilní s těmi, které jste si zvolili dříve; V takovém případě vás na to upozorní zvukový signál a/nebo blikající indikátory. Pokud je možnost k dispozici, zůstane její indikátor rozsvícený. Program může mít zapamatované některé možnosti zvolené v předchozích cyklech.

 **Úroveň Vysušení**
Úroveň vysušení prádla zvolíte opakovaným stisknutím příslušného tlačítka, dokud se nenavolí požadovaná úroveň. Ukazatel signalizuje úroveň, která se volí. Po několika sekundách nečinnosti se displej vrátí k zobrazení hlavního menu.

 **Sušení k Žehlení:** velmi jemné sušení. Prádlo se bude snadněji žehlit ihned po ukončení cyklu.

 **Na Ramínko** míra vysušení určena pro velmi jemné textilie, které se hned vyvěsí.

 **Sušení k Uložení:** prádlo bude připraveno k poskládání a uložení do skříně.

 **Extra Sušení:** používá se pro oděvy, které se budou oblékat ihned po skončení cyklu.

 **Časované Sušení**
Tato možnost nabízí volbu času trvání sušení. Opakovaně tiskněte příslušné tlačítko, dokud se nenavolí požadovaný čas trvání sušení. Ukazatel na ovládacím panelu ukazuje čas, který je právě navolený.

 **Odložený Start**
Tato možnost nabízí odklad oproti začátku cyklu. Opakovaně tiskněte příslušné tlačítko, dokud se nenavolí požadovaný časový odklad. Po dosažení nejvyššího přípustného času další stisknutí tlačítka vede ke zrušení nastavení. Ukazatel na ovládacím panelu ukazuje čas, který je právě navolený. Po stisknutí tlačítka start/pauza: stroj signalizuje čas zbývajících do spuštění cyklu. V případě otevření dvírek musíte po jejich zavření zase stisknout tlačítko Start/Pauza.



 **FreshCare+**
Jestliže prádlo nechá zůstane v bubnu i po skončení cyklu, je vystaveno šíření bakterií. Tato možnost nabízí zamezení šíření bakterií kontrolou teploty a otáčením bubnu. Tato funkce je aktivní maximálně 6 hodin po skončení zadaného programu. Jestliže byla tato možnost navolena v předchozím sušení, zůstane nastavení v paměti. Jestliže se tato možnost použije v kombinaci s odloženým startem, bude nemačkávací péče zařazena i ve fázi odkladu (Tato možnost nabízí pravidelné otáčení bubnu).

 **Rychlé**
Umožňuje rychlejší sušení.

 **Přidat Oblíbené**
Toto tlačítko umožňuje přidat do seznamu „Oblíbené“ nejpoužívanější programy (maximálně 6; přidáním sedmého se smaže jeden z těch uložených), s již navolenými možnostmi.
• Zvolte program a možnosti, které chcete uložit.
• Podržte stisknuto tlačítko po několik sekund.
• Uložení se potvrdí zobrazením hlášení na displeji.
• Není možné uložit stejný program dvakrát s odlišnými možnostmi.

 **—O Zámek Tlačítek**
Tato možnost nabízí zablokování všech ovladačů na zařízení s výjimkou tlačítka Zapnuto/Vypnuto. Zapnutý stroj:

• Pro aktivaci této možnosti podržte stisknuto tlačítko, dokud stroj nevyše signál o aktivaci možnosti.
• Pro deaktivaci této možnosti podržte stisknuto tlačítko, dokud stroj nevyše signál o její deaktivaci.
Jestliže byla tato možnost navolena v předchozím sušení, zůstane nastavená v paměti.

 **Možnosti Cyklu**
 Toto tlačítko umožňuje otevřít menu možností (viz další možnosti). Nabízené možnosti je možné projít pomocí tlačítek „NAHORU“ a „DOLŮ“ a provedená volba se potvrdí tlačítkem .

- **Signál konce**
Tato možnost slouží k aktivaci dlouhé zvukové signalizace na konci cyklu. Aktivujte ji, pokud si nejste jisti, že uslyšíte běžný signál indikující konec cyklu.
Po stisknutí tlačítka možnosti je možné tuto funkci aktivovat nebo deaktivovat pomocí tlačítek **NAHORU** a **DOLŮ**. Stiskněte tlačítko  pro potvrzení. Jestliže byla tato možnost navolena v předchozím sušení, zůstane nastavená v paměti.

- **Anti Tangle**
Tato možnost upravuje pohyby bubny tak, aby se během sušení snížila míra zamotání a zauzlení prádla. Možnost poskytuje nejlepší výsledky s menšími náplněmi.

- **Jemné**
Umožňuje jemnější zacházení s prádlem pomocí snížení teploty sušení.

ÚDRŽBA A ČIŠTĚNÍ

VAROVÁNÍ: Při čistících a údržbářských procedurách sušičku vypojte ze zásuvky.

 **Vyprázdnění sběrné nádržna vodu po každém sušení (viz obrázek A).**

Vyberte nádobku ze sušičky a vyprázdněte ji do umyvadla nebo do jiného vhodného odtoku, následně je vraťte na místo. Sušičku nikdy nepoužívejte bez sběrné nádoby.

 **Čištění dveřního filtru po každém sušení (viz obrázek B).**

Vyjměte filtr a vyčistěte ho od případných usazenin na povrchu tak, že ho umyjete pod tekoucí vodou nebo vyčistíte vysavačem. Pro dosažení optimálního výkonu všechny filtry předtím, než je vložíte zpět na místo, vysušte. **Sušičku nikdy nepoužívejte bez filtru.**

Jak vyjmout dveřní filtr:

1. Otevřete dvířka a vytáhněte filtr směrem nahoru.
2. Otevřete filtr a vyčistěte všechny části od nánosů. Vraťte filtr na místo; ujistěte se, že je řádně osazený na doraz s těsněním sušičky.

 **Čištění spodního filtru po rozsvícení příslušného ukazatele (viz obrázky C).**

Vyjměte filtr a vyčistěte ho od případných usazenin na povrchu tak, že ho umyjete pod tekoucí vodou nebo vyčistíte vysavačem. Nicméně se doporučuje čistit tento filtr po každém sušení, aby byl sušící výkon optimální. **Sušičku nikdy nepoužívejte bez filtru.**

Jak vyjmout spodní filtr:

- C1. Otevřete spodní kryt; uchopte rukojeť a vytáhněte filtr ven.
- C2. Otevřete zadní stěnu filtru a odstraňte případné usazeniny z vnitřní plochy sítky.
- C3/C4. komoru spodního filtru zkontrolujte každý měsíc. Pokud na kovových částech ulpí zbytky žmolků, vyčistěte je vysavačem pomocí nástavce s kartáčkem.

Kovové části vždy čistěte vertikálními pohyby, pokud se je pokusíte čistit vodorovně, můžete je poškodit. Na kovové části nikdy nesahejte holou rukou, předejdete tak riziku pořezání.

C5. Zavřete zadní stranu filtru, vložte jej zpět a současně přezkontrolujete, zda je dokonale usazen na svém místě, poté sklopte rukojeť.

POPIS PRODUKTU

1. Nádrž na vodu
2. Otvory pro nasávání vzduchu
3. Spodní filtr
4. Dveřní filtr

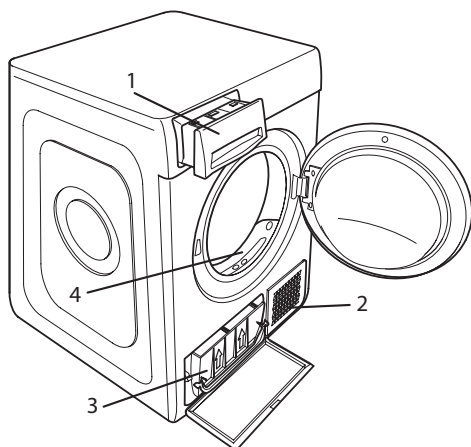

C6. Zamkněte spodní kryt.
Ujistěte se, že je otvory pro nasávání vzduchu volný.

Filtry mají pro sušení zásadní význam. Jejich úlohou je zachytit usazeniny, které se vytvářejí během sušení. Pokud by se filtry ucply, proudění vzduchu sušičkou by bylo značně problematické: prodloužily by se tím čas trvání sušení, vzrostla by spotřeba energie a mohlo by dojít k poškození sušičky. Jestliže se tyto operace nebudou provádět správným způsobem, nebude možné sušičku uvést do chodu.

POZNÁMKA: I po vyčištění filtrů zůstane svítit příslušný indikátor; jde o normální jev, zhasne, jakmile spustíte nový sušící cyklus.



Čištění sušičky

- Vnější kovové, plastové i gumové části lze čistit mokřým hadříkem.
- Přední mřížku pro nasávání vzduchu čistěte pravidelně (každých 6 měsíců) vysavačem, abyste z ní odstranili veškeré žmolky, chomáčky nebo zbytky prachu. Občas také odstraňte vysavačem zbytky žmolků z oblasti filtrů.
- Nepoužívejte rozpouštědla ani abraziva.

PŘEPRAVA A MANIPULACE

Sušičku nikdy nezdvíhejte za vrchní část.

1. Odpojte sušičku od sítě.
2. Odstraňte veškerou vodu ze zásobníku.
3. Ujistěte se, že jsou dvířka a zásobník na vodu důkladně uzavřené.
4. Je-li vypouštěcí hadice napojena na kanalizační systém, opětovně ji připevněte na zadní stranu sušičky (viz Průvodce instalací).

Příkon			
Ve vypnutém stavu (Po) - Watt		0.50	
V pohotovostním stavu (PI) - Watt		2.00	
Programy	Kg	kWh	Minuty
Eco* 	8	1.42	165
Eco 	4	0.78	96
Syntetika	4	0.94	113

* Referenční program pro energetický štítek, tento program je vhodný pro sušení bavlněného prádla a jedná se o nejučinnější program pro bavlnu z hlediska spotřeby energie. (Počáteční standardní nastavení).

Instalace s tepelným čerpadlem

Tepelné čerpadlo používá skleníkové plyny, které se nacházejí v hermeticky zaplombované jednotce. V této zaplombované jednotce se nachází 0.43 kg plynu R134a. GWP = 1430 (1 t CO₂).

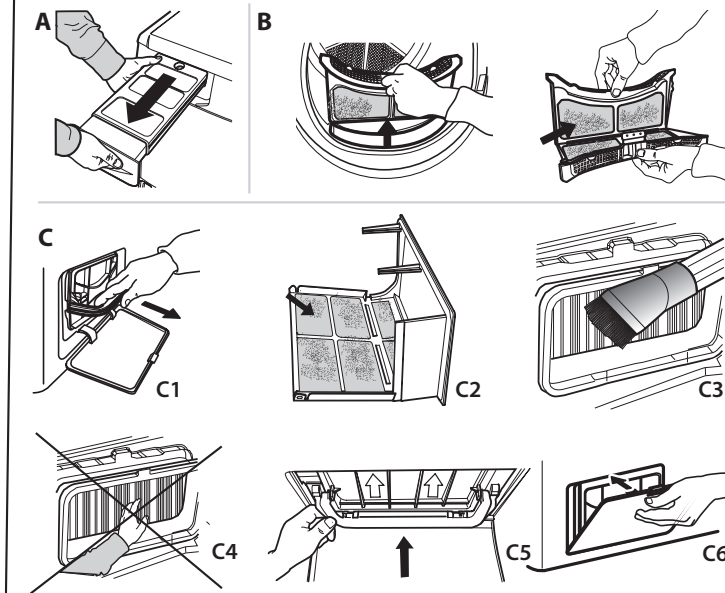

V případě poruchy si ještě předtím, než zavoláte centrum zákaznické podpory, prostudujte následující tabulku. Shledané anomálie jsou často málo závažné a lze je vyřešit během několika minut.

Chyba	Možná příčina	Postup
Příliš dlouhé časy sušení.	Nebyla provedena potřebná údržba.	Přečtěte si oddíl ÚDRŽBA A ČIŠTĚNÍ a proveďte požadované operace.
	Textilie jsou příliš mokré.	Proveďte prací cyklus s odstředěním ve vysokých otáčkách, aby se vyždímalo co nejvíc vody.
	Pokojeová teplota.	Doba schnutí může trvat déle, pokud je pokojová teplota v rozsahu 14–30 °C.
	Navolený program, čas a/nebo úroveň sušení nejsou vhodné pro daný typ nebo objem náplně v sušičce.	Přečtěte si oddíl Programy a možnosti, kde si můžete vybrat nevhodnější program a možnosti pro dané textilie.
	Příčinou může být přetížení sušičky.	Přečtěte si oddíl Programy, kde zjistíte maximální příslušnou hmotnost náplně pro každý program.
Sušička se nechce zapnout.	Tlačítko Zapnuto/Vypnuto nebylo stisknuto.	Stiskněte tlačítko Zapnout/Vypnout.
	Zástrčka není správně zapojena do elektrické zásuvky.	Zasuňte zástrčku do síťové zásuvky.
	Elektrická zásuvka je vadná.	Pokuste se do stejné zásuvky připojit jiný elektrický spotřebič. Nepoužívejte k připojení do elektrické sítě zařízení jako jsou adaptéry nebo prodlužovačky.
	Došlo k přerušení dodávky elektrického proudu.	Počkejte, než bude obnoven přívod proudu a v případě potřeby opět sepněte pojistky.
Sušička se nechce uvést do činnosti.	Nejsou řádně zavřená dvířka.	Zavřete dvířka.
	Byl navolen odložený start cyklu.	Pro stroje s touto funkcí: počkejte, až uplyne nastavený čas odkladu startu nebo vypněte stroj, aby se nastavení vynulovalo. Přečtěte si oddíl Možnosti.
	Nebylo stisknuto tlačítko Start/Pauza pro spuštění programu.	Stiskněte tlačítko Start/Pauza.
	Na strojích s funkcí zámku tlačítek: byla zvolena tato možnost.	Viz Výběr možností. Pokud byl zvolený Zámek tlačítek, vypněte jej. Vypnutí stroje neznemožní použití této možnosti.
Prádlo je po dokončení cyklu mokré.	Malá náplň.	Automatický program nedetekoval požadovanou konečnou vlhkost a sušička program dokončí a zastaví se. Pokud k tomu dojde, jednoduše vyberte další kratkou dobu sušení, popřípadě vyberte možnost „extra suché“, pokud je tato možnost k dispozici.
	Velké dávky nebo těžší tkaniny.	Stupně vysušení lze měnit podle požadované míry usušení. Možnost „Extra sušení“ se doporučuje pro oblečení, které lze hned oblékat.
	Sušicí cyklus byl přerušen a během 15 minut nebyl znovu spuštěn, proto se spotřebič vypnul.	Sušicí cyklus byl znovu nastaven a spuštěn.
	Pravděpodobně došlo k výpadku elektrického napájení, proto se spotřebič vypnul.	Sušicí cyklus byl znovu nastaven a spuštěn.

Světelné ukazatele

Nádrž na vodu	Sběrná nádrž na vodu je plná.	Vyprázdněte nádržku na vodu. Přečtěte si oddíl ÚDRŽBA A ČIŠTĚNÍ.
Dveřní filtr	Porucha proudění vzduchu nezbytného pro práci stroje.	Vyčistěte dveřní filtr a zkontrolujte, zda je otvory pro nasávání vzduchu volný. Jestliže se tyto operace nebudou provádět správným způsobem, může se sušička poškodit. Přečtěte si oddíl ÚDRŽBA A ČIŠTĚNÍ.
Spodní filtr*	Spodní filtr se musí vyčistit.	Vyčistěte spodní filtr. Přečtěte si oddíl ÚDRŽBA A ČIŠTĚNÍ.
Symbol anglického klíče označuje poruchu.	Snímače stroje zaznamenaly poruchu.	Vypněte sušičku a odpojte ji od elektrického napájení. Ihned otevřete dvířka a vyložte prádlo, aby se rozptýlilo teplo. Počkejte přibližně 15 minut. Připojte sušičku opět k elektrické síti, naložte prádlo a znovu spusťte cyklus sušení. Jestliže problém přetrvává, kontaktujte centrum zákaznické podpory, kde oznámíte abecedně-číselné kódy, které blikají na displeji. Například F3 a E2.

*Poznámka: některé modely jsou samočistící; nejsou vybaveny spodním filtrem - přečtěte si oddíl ÚDRŽBA A ČIŠTĚNÍ.

Firemní zásady, standardní dokumentaci, objednávky náhradních dílů a další informace o výrobku získáte:

- Pomocí QR kódu ve vašem spotřebiči
- Návštěvou našeho webu docs.whirlpool.eu a parts-selfservice.whirlpool.com
- Případně **kontaktujte náš poprodejní servis** (telefonní číslo najdete v záručním listě). Při kontaktování našeho poprodejního servisu prosím uveďte kódy na identifikačním štítku produktu.

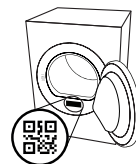



KÖSZÖNJÜK, HOGY A WHIRLPOOL TERMÉKÉT VÁLASZTotta!

Ahhoz, hogy átfogóbb támogatásban részesüljön, kérjük, regisztrálja készülékét a

www.whirlpool.eu/register oldalon



A készülék használata előtt olvassa el figyelmesen a Biztonsági útmutatót!



A RÉSZLETESEBB INFORMÁCIÓKÉRT KÉRJÜK, SZKENNELJE BE A KÉSZÜLÉKÉN TALÁLHATÓ QR KÓDOT.

KEZELŐPANEL

- 1 Be/Ki gomb
- 2 Start/Szünet gomb

Opciók Gombok

- 3 FreshCare +
- 4 Gyorsprogram (hosszan történő megnyomásakor: Hozzáadás A Kedvencekhez)
- 5 Választható Opciók (hosszan történő megnyomásakor: Beállítások)
- 6 Szárazsági Szint
- 7 Szárítás Ideje
- 8 Késleltetett Elindítás

Navigációs gombok és Gombzár

- 9 FEL
- 10 LE
- 11 JÓVÁHAGYÁS (hosszan történő megnyomásakor: Gombok lezárása)

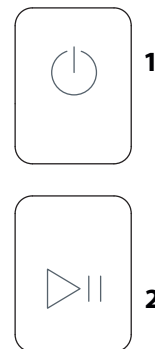
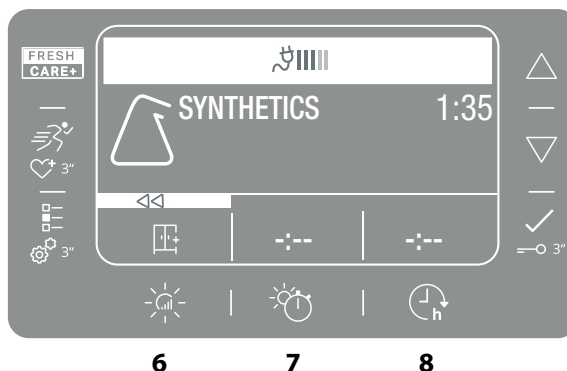

KIJELZÉSEK

Szárítási szint: Vasalásszárász - Vállfeszárász - Szekrényszárász - Extra szárász

A Program Fázisa: Szárítás - Hűtés - Program Vége

A tartály ürítéséhez - Tisztítsa meg az ajtószűrőt - Tisztítsameg az alsó szűrőt - Ecomonitor

Olvassa el a Problémák és elhárításuk szakaszt: Üzemzavar: Hívjon szervizt

AZ ELSŐ HASZNÁLAT

A készülék első alkalommal való bekapcsolásakor a kezelőpanelen automatikusan megjelenik a nyelvválasztás menüje. A **FEL** és **LE** gombokkal görgetheti a gép nyelveit. Nyomja meg az gombot a jóváhagyáshoz. A gép nem használható, amíg ki nem választotta a nyelvet.

Ellenőrizze, hogy a víztartály megfelelően van-e behelyezve.

Ellenőrizze, hogy a szárítógép hátulján lévő leeresztő tömlő megfelelően van-e rögzítve a szárító víztartályához vagy a szennyvízelvezető rendszerhez.

A megfelelő működés érdekében a szárítógép egy olyan szobában kell felszerelni, ahol a hőmérséklettartomány 5 °C és 35 °C között van. A szárítógép használata előtt győződjön meg róla, hogy függőleges helyzetben maradt-e legalább 6 órán át.

MINDENNAPI HASZNÁLAT

A készülék KIVÁLÓ működéséhez szükséges műveletek:

- ne felejtse el az egyes szárítási ciklusok után kiüríteni a víztartályt.

- ne felejtse el az egyes szárítási ciklusok után megtisztítani a szűrőket.

Lásd a Kezelés és karbantartás c. részt.

1. Csatlakoztassa a szárítót az elektromos aljzatba.
2. Nyissa ki az ajtót és rakja be a ruhákat; mindig olvassa el a ruhák címkéjén található utasításokat, illetve a programokra vonatkozó részben a maximális terhelést. Ürítse ki a zsebeket! Ügyeljen arra, hogy a ruhák ne akadjanak el az ajtó és/vagy az ajtó szűrője között. Ne rakjon be olyan darabokat, amelyekből még csepeg a víz. Ne szárítson nagy, terjedelmes darabokat. Az optimális szárítási eredmény elérése érdekében a ruhadarabokat egyesével kell betenni.
3. Zárja be az ajtót.
4. Nyomja meg a "BE/KI" gombot.
5. Válassza ki a betöltött ruha típusához legmegfelelőbb programot.
6. Válassza ki az opciókat, ha szükséges.
7. Nyomja meg a "Start/Szünet" gombot a szárítás megkezdéséhez.
8. A szárítóprogram végén egy hangjelzés szólal meg. A ciklus végén a vezérlőpanelen egy visszajelző világít. Kapcsolja ki a gépet a "BE/KI" gombot megnyomásával, nyissa ki az ajtót és azonnal vegye ki a ruhákat a gépből, hogy megakadályozza a gyűrődések kialakulását. Ha a gépet manuálisan nem kapcsolja ki, a ciklus befejezését követően a gép kb. negyed óra elteltével automatikusan kikapcsol, hogy energiát takarítson meg. Vegye figyelembe, hogy egyes modellek egy utolsó, hideg szárítási ciklust végeznek, ezért előfordulhat, hogy a ruhákat nem érzi forróknak. Áramszünet esetén a ciklus újraindításához meg kell nyomni a "Start/Szünet" gombot.

Ecomonitor

Ez a kijelzés mutatja az energiafogyasztás szintjét a kiválasztott programok és beállítások függvényében. A fogyasztás a kijelzőn az ecomonitor ikon mellett látható vonalak számával arányos.

Ajtónyitás a program közben

A szárítógép ajtaja a ciklus során bármikor kinyitható, hogy ellenőrizze a folyamatot és kivegye a már megszáradt ruhadarabokat.

Mivel azonban az ajtó kinyitása meghosszabbíthatja a szárítási időt, az idő- és energiatakarékosság érdekében ajánlott az ajtót a ciklus teljes időtartama alatt zárva tartani.

Az ajtó bezárását követően 15 percen belül nyomja meg a „Start/Szünet” gombot, hogy folytassa a programot.

NAVIGÁLÁS

A rendelkezésre álló menükben a "FEL" és "LE" gombokkal navigálhat.

- Nyomja meg az gombot a választás jóváhagyásához.
- Nyomja meg a szimbólumhoz tartozó opció gombot <<< - ha van a kijelzőn - az előző ablakba való visszatéréshez.

Ha nincs jóváhagyott választás, mintegy 10 másodpercig elteltével a kijelző visszaáll a kezdőablakra.

BEÁLLÍTÁSOK

A beállítások menüjébe való belépéshez tartsa nyomva az erre szolgáló gombot néhány másodpercig.

- A **Nyelvválasztás** megjeleníti a kijelzőn a választható nyelveket.
- A **Hangjelzés** menüpontban be- illetve kikapcsolhatja a hangjelzéseket (néhány hangjelzés, például a rendellenes működés jelzése mindig aktív).
- A **Fényerő** révén módosíthatja a kijelző fényerősségét.
- A **Visszaáll** révén visszaállíthatja a gyári beállításokat. Miután kijelölte a beállítást, tartsa nyomva néhány másodpercig a gombot .

KEZELÉSI CÍMKÉK

Ellenőrizze a ruhadarabok címkéit, különösen akkor, ha ez az első alkalom, hogy a szárítógépben kívánja őket szárítani. Az alábbiakban a leggyakoribb szimbólumok vannak felsorolva:



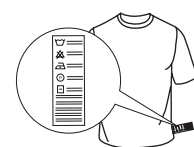















- Szárítógépben szárítható.
- Szárítógépben nem szárítható.
- Magas hőmérsékleten való szárítás.
- Alacsony hőmérsékleten való szárítás.



PROGRAMOK

Ezeknek a programoknak az időtartama a terhelés mértékétől, a mosógépben használt centrifuga sebességétől és a többi kiválasztott opciótól függ.

A programidőt jelző modellekben a kezelőpanel jelenik meg. A fennmaradó idő állandóan ellenőrzés alatt van a szárító program alatt a legjobb becsült idő megjelenítéséhez. Használható opció - Ha az automatikus ciklusok töltetei konzisztensen nedvesebbek vagy szárazabbak mint szeretné, növelje vagy csökkentse a Szárazság szintjét az adott opcióval.

-  **Eco** **Max töltő súly* kg 3**
Normál pamutprogram normál nedvességtartalmú pamut ruhanemű szárításához. Energiafogyasztás szempontjából ez a leghatékonyabb program a pamut ruhanemű szárításához. Az energiacímken szereplő értékek erre a programra vonatkoznak.
- MEGJEGYZÉS:** Az optimális energiahatékonyság érdekében ez a ciklus alapértelmezés szerint a „Szekrényszár” szintre van beállítva. A magasabb szárítás érdekében javasoljuk a Pamut ciklus használatát.
-  **Pamut** **Max töltő súly* kg 3**
Mindenfajta pamut szárítására alkalmas program, mely után a ruhák elpokolhatók.
-  **Vegyes** **kg 4**
Ez a program ideális a pamut és szintetikus ruhák közös szárítására.
-  **Ágynemű** **Max töltő súly* kg 3**
Pamut ágynemű szárításához.
-  **Paplan**
Nagy méretű ruhák szárításához, mint pl. egy egész paplan.
-  **Ing** **kg 3**
Ez a program pamut vagy kevert pamut/szintetikus ruhákhoz való.
-  **Vasaláskönnyítés**
Ez a ciklus kiteríti a ruhák szövetét, megkönnyíti a vasalást és a hajtogatást; ne használja még nedves ruhákon. Kis mennyiségű pamut és kevert pamuthoz is alkalmas.
-  **Frissítő**
Rövid program, amely a szövetek felfrissítésére való, a szöveten átfúj friss levegőnek köszönhetően. Még nedves ruhákat ne használjon. Bármilyen mennyiséggel jól működik, de kisebb mennyiségeken hatékonyabb. A program körülbelül 20 percre tart.
-  **Gyorsprogram 30'** **kg 0.5**
Ideális nagy sebességgel a mosógépben centrifugázott pamut ruhák szárítására.
-  **Sportruha** **kg 4**
Szintetikus anyagból vagy pamutból készült sportruházat szárításához.
-  **Speciális**
Ezzel az opcióval különböző speciális programok között választhat. Megjeleníti a programokat a **FEL** és **LE** gombokkal. Nyomja meg az gombot a kiválasztott program megerősítéséhez.
-  **Farmer** **kg 3**
Pamut farmerruházat és vastag, farmerszerű anyagból készült ruhadarabok, pl. nadrágok és dzsekkik szárításához.
 -  **Törülköző** **Max töltő súly* kg 3**
Vastag anyagból készült, pamut ruhanemű, például frottirtörülköző szárításához.
 -  **Technikai Ruházat kg 4**
Szintetikus vagy pamut technikai ruházat szárításához.
 -  **Tollkabát** **kg 2.5**
Tolldzsekkik szárításához, hogy visszanyerjék természetes puhaságukat (2 tolldzseki).
-  **Kedvencek**
Ezzel az opcióval választhat az előzőleg elmentett programX és hozzátartozó opciók között. A **FEL** és **LE** gombokkal görgethet az elmentett kedvencek listájában. Nyomja meg az gombot, hogy kiválassza és megerősítse a programot. A programX elmentéséhez használja a vonatkozó opciót.
-  **Gyapjú** **kg 1**
Gyapjú ruhák szárításához. Szárítás előtt fordítsa ki a ruhákat. Hagyja a ruhákat természetesen száradni, ha a szélük még nedves.
-  **Kímélőprogram** **kg 2**
Kímélő szárítást igénylő, kényes ruhanemű szárításához.
-  **Műszál** **kg 4**
Műszál anyagokból készült ruhanemű szárításához.
- *MAX TÖLTŐSÚLY 8 Kg (Száraz töltet)**

OPCIÓK

Ezek a gombok lehetővé teszik a kiválasztott program igény szerinti testre szabását. Nem minden opció érhető el minden programhoz. Előfordulhat, hogy egyes opciók nem kompatibilisek a korábban már beállított lehetőségekkel; ha mégis kiválasztja, egy figyelmeztető hangjelzés szólal meg és/vagy a visszaszélző lámpák villognak. Ha az adott opció elérhető, az opcióhoz tartozó visszaszélző lámpa tovább világít. A program megőrizhet korábbi szárítási ciklusok során kiválasztott opciókat.

Szárazsági Szint

Nyomja meg többször a vonatkozó gombot a ruha különböző nedvességi szintjének beállításához. A kijelzőn megjelenik a kiválasztott szint.

Néhány másodperc elteltével a kijelző visszaáll a fő menüre.

 **Vasalásszár:** nagyon kényes ruhák szárítása. A ruhadarabok sokkal könnyebben vasalhatók közvetlenül a szárítási ciklus követően.

 **Vállfeszár:** érzékeny ruhákhoz; felakaszthatók.

 **Szekrényszár:** a ruhákat összehajthatja és berakhatja a szekrénybe.

 **Extra szárás:** ezeket a ruhákat a program végén hordhatja is.

Szárítás Ideje

Ezzel az opcióval kiválaszthatja a szárítás idejét. Nyomja meg többször a vonatkozó gombot, hogy beállíthassa a szárítás kívánt idejét. A vezérlőpanel egyik kijelzése jelzi azt az időt, amelyet szeretne kiválasztani.

Késleltetett Elindítás

Ezzel az opcióval késést állíthat be a program kezdetéhez képest. Többször nyomja meg a vonatkozó gombot, amíg eléri a kívánt késleltetett bekapcsolási időt. Miután kiválasztotta a maximális időt, a gomb további nyomásával visszaállítja az opciót. A vezérlőpanel egyik kijelzése jelzi azt az időt, amelyet szeretne kiválasztani. Miután megnyomta a start/szünet gombot: a gép jelzi a ciklus elindításáig fennmaradó időt. Ajtónyitáskor, vagy bezáráskor nyomja meg a Start/Szünet gombot.

Gyorsprogram

Gyorsabb szárítást tesz lehetővé.

FreshCare+

Ha a ruhákat a program vége után is a forgódobban hagyja, akkor a baktériumok elszaporodhatnak. Ezzel az opcióval megszüntetheti a szaporodást a hőmérséklet ellenőrzésével és a forgódob forgásával. Ez a kezelés a beállított program vége után maximum 6 órán keresztül működik. Ha kiválasztja ezt az opciót, akkor az előzőleg elmentett szárítás a memóriában marad. Ha ezt az opciót a késleltetett indítással együtt használja, akkor a gyűrődésmentes kezelést is hozzáadja a késleltetett indítás után (hozza a forgódob időszakos megforgatásával).

Hozzáadás A Kedvencekhez

Ezzel a gombbal hozzáadhatja a "Kedvencekhez" a leggyakrabban használt programokat (legfeljebb hatot, a hetedik memorizálásakor a már elmentett programok közül az egyik törlődik), a beállított opciókkal együtt.

- Válassza ki a memorizálendő programot és a beállításokat.
- Tartsa nyomva néhány másodpercig a gombot.
- A sikeres memorizálást egy üzenet jelzi a kijelzőn.
- Ugyanaz a program nem memorizálható kétszer eltérő beállításokkal.

Gombok lezárása

Ezzel az opcióval a gép összes vezérlését lezárja, kivéve a Be/Ki gombot.

Bekapcsolt gépnél:

- az opció bekapcsolásához tartsa nyomva a gombot, amíg a gép jelzi, hogy az opció be van kapcsolva.
 - az opció kikapcsolásához tartsa nyomva a gombot, amíg a gép jelzi, hogy az opció ki van kapcsolva.
- Ha az előző szárításban kiválasztja ezt az opciót, akkor a memóriában marad.

Választható Opciók

Ezzel a gombbal beléphet a rendelkezésre álló opciók menüjébe (lásd a következő opciókat). Az opciók között a "FEL" és "LE" gombokkal navigálhat, a választást az gombbal kell jóváhagyni.

Progr. Vége Jelzés

Ez az opció bekapcsolja a program végi hosszú hangjelzést. Akkor kapcsolja be, ha nem biztos abban, hogy meghallja a program végének normál hangjelzését. Az opció gombjának megnyomását követően be- illetve

kikapcsolhatja a **FEL** és **LE** gombokkal. Nyomja meg az gombot a jóváhagyáshoz. Ha az előző szárításban kiválasztja ezt az opciót, akkor a memóriában marad.

Gyűrődésgátló

Ez az opció úgy módosítja a dob mozgását, hogy a ruhák összegabalyodását csökkentő forgást végezzen. Ez az opció kis töltetekkel a legeredményesebb.

Kímélő

Az alacsonyabb szárítási hőmérséklet révén lehetővé teszi a ruhák kíméletesebb kezelését.

KEZELÉS ÉS KARBANTARTÁS

FIGYELMEZTETÉS: a tisztítás és karbantartás során húzza ki a szárítógépet.

A vízgűjtő tartályt minden program után ürítse ki (lásd az A ábrát).

Estrarre il contenitore dall'asciugatrice e svuotarlo in un Húzza ki a szárító tartóját és ürítse ki egy mosdókagylóba vagy másik megfelelő ürítőbe, majd tegye helyre. Ne használja a szárítót, mielőtt a tálcát nem tette helyre.

Az ajtónál lévő szűrő tisztítása minden ciklus után (lásd a B ábrát).

Húzza ki a szűrőt és tisztítsa meg a szűrőfelületen maradt esetleges szőszmaradványoktól folyóvíz alatt elmosva vagy porszívóval leszívva. Az optimális teljesítmény érdekében szárítsa ki a szűrőket, mielőtt visszateszi őket a helyükre. **Ne használja a szárítót, mielőtt a szűrőt nem tette helyre.**

Az ajtónál lévő szűrő eltávolítása:

1. Nyissa ki az ajtót és távolítsa el a szűrőt felfelé.
2. Nyissa ki a szűrőt és tisztítsa meg minden részét a szőszöktől. Tegye helyre; ellenőrizze, hogy a szűrő teljesen be legyen dugva a szárító tömítése mellett.

Az alsó szűrő tisztítása a mindenkorij kijelzés bekapcsolása után (lásd a C ábrát).

Húzza ki a szűrőt és tisztítsa meg a szűrőfelületen maradt esetleges szőszmaradványoktól folyóvíz alatt elmosva vagy porszívóval leszívva. Mindenesetre ezt a szűrőt minden használat után tisztítsa meg, hogy a szárítás teljesítménye jobb legyen. **Ne használja a szárítót, mielőtt a szűrőt nem tette helyre.**

Az alsó szűrő eltávolítása:

- C1. Nyissa ki az alsó fedelet; fogja meg a fogantyút, és vegye ki a szűrőt.
- C2. Nyissa ki a szűrő hátsó falát és távolítsa el az esetleges szőszmaradványokat a háló belső felületéről.

C3/C4. Havonta ellenőrizze az alsó szűrőházat. Ha a fémbordákon felhalmozódott szőszmaradványokat lát, tisztítsa meg porszívó kefésszívófejével.

Nagyon fontos, hogy függőleges mozdulatokat végezzen, mert tönkretelheti az alkatrészt, ha vízszintes irányban próbálja meg tisztítani. Kerülje a kéz közvetlen érintkezését a bordákkal, nehogy megvágja magát.

A TERMÉK BEMUTATÁSA

1. Tartály
2. Légbeszívó rács
3. Alsó szűrő
4. Ajtónál lévő szűrő

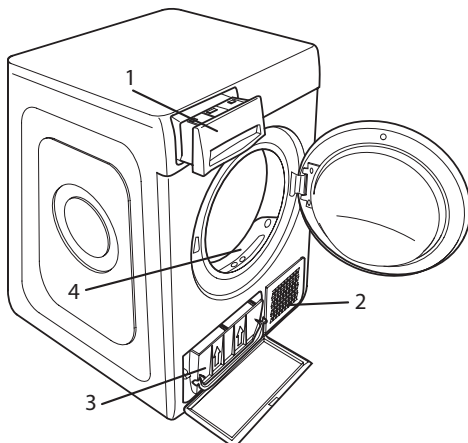

C5. Csukja vissza a szűrő hátsó oldalát, majd helyezze vissza a szűrőt. Ellenőrizze, hogy megfelelően a helyére illesztette-e, majd hajtsa le a szűrő fogantyúját.

C6. Zárja ki az alsó fedelet.

Ellenőrizze, hogy a légbeszívó rács szabad legyen.

A szűrők a szárító alapvetően fontos részei. A szárítás közben képződött szőszök összegyűjtésében segítenek. Ha a szűrők eldugulnak, akkor a szárítóban lévő levegőáramlat elromlik: a szárítási idő meghosszabbodik, több energiát fogyaszt és a szárító is elromolhat. Ha ezeket a folyamatokat nem végzi el helyesen, akkor a szárító esetleg nem indul el.

Megjegyzés: a szűrők tisztítása után a megfelelő jelzőfény világít; ez normális jelenség, és új szárítási ciklus indításakor a jelzőfény kialszik.

A szárítógép tisztítása

- A külső fém, műanyag és gumi alkatrészek egy nedves ruhával megtisztíthatók.
- Rendszeres időközönként tisztítsa meg porszívóval a levegő bemeneti rácsát (minden 6 hónapban), hogy eltávolíthassa a szőszöket vagy a felhalmozódott port. Ezen felül távolítson el minden lerakódást a szűrők területéről, amelyhez rendszeresen használjon porszívót.
- Ne használjon oldószereket vagy súroló hatású szert.

SZÁLLÍTÁS ÉS MOZGATÁS

Soha ne emelje fel a szárítót úgy, hogy a tetejét fogja.

1. Húzza ki a szárító csatlakozódugóját.
2. Távolítsa el az összes vizet a tartályból.
3. Ellenőrizze, hogy a gép ajtaja és a víztartály megfelelően be van-zárva.
4. Ha a leeresztő tömlő közvetlenül a szennyvízhálózatra csatlakozik, kösse rá a tömlő végét ismét a szárítógép hátuljára (lásd Üzembe helyezési útmutató).

Áramfogyasztás			
Kikapcsolt üzemmód esetén (Po) - Watt		0.50	
Bekapcsolva hagyott üzemmód esetén (PI) - Watt		2.00	
Programok	Kg	kWh	Perc
Eco* <input type="checkbox"/>	8	1.42	165
Eco <input type="checkbox"/>	4	0.78	96
Műszál	4	0.94	113

* Referenciaprogram az energia-adatokhoz; ez a program általános nedves pamut ruhaneműk szárítására alkalmas, és erre a célra az energiafogyasztás szempontjából a leghatékonyabb. (Normál/kezdő alapbeállítás).

Hőszivattyú rendszer

A hőszivattyú rendszerben üvegházgázok vannak, hermetikusan elzárt egységben. Ez az elzárt egység 0.43 kg R134a gázt tartalmaz. GWP = 1430 (1 t CO₂).

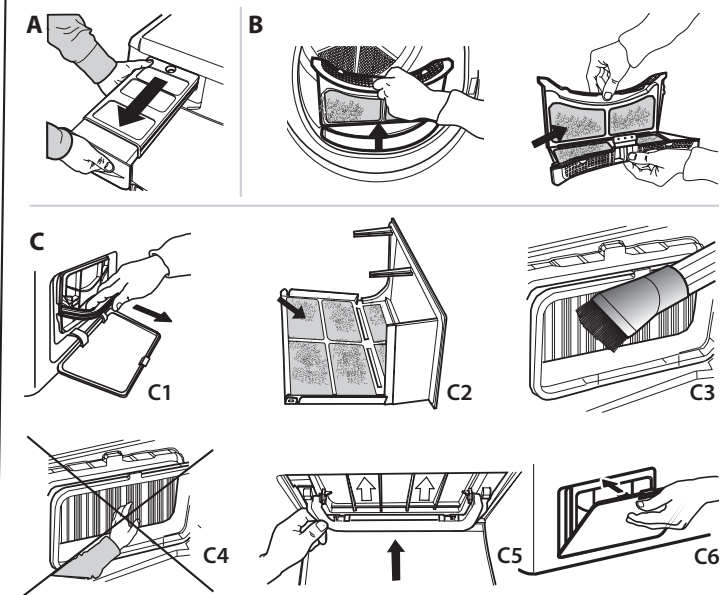

Hibás működés esetén először keresse fel az ügyfélszolgálatot, ellenőrizze az alábbi táblázatot. Az üzemzavarok gyakran egyszerűek és néhány perc alatt elháríthatók.

Meghibásodás	Lehetséges ok	Megoldás
A szárítás hosszú ideig tart.	Nem végzett megfelelő karbantartást.	Olvassa el a kezelés és karbantartás szakaszt és végezze el a leírt folyamatokat.
	A ruhák túl nedvesek.	Hajtson végre gyorsabb centrifugás mosóprogramot, hogy a lehető legtöbb vizet eltávolítsa.
	Szobahőmérséklet.	A szárítás ideje hosszabb lehet, ha a szoba hőmérséklete a 14–30 °C-os tartományon kívül esik.
	A beállított program, idő és/vagy szárítási szint nem felel meg a szárítóba tett típushoz és ruhamennyiséghez.	Olvassa el a programok és opciók szakaszt, hogy megtalálja a ruhatípushoz legmegfelelőbb programot és opciókat.
	A szárító túl lehet terhelve.	Olvassa el a programok szakaszt és ellenőrizze minden egyes program maximális ruhamennyiségét.
A szárító nem kapcsol be.	A Be/Ki gombot nem nyomta meg.	Nyomja meg a Be/Ki gombot.
	A dugót nem dugta be a csatlakozóaljzatba.	Dugja be a dugót az aljzatba.
	A csatlakozóaljzat hibás.	Próbáljon meg másik készüléket csatlakoztatni az aljzathoz. Ne használjon csatlakozó elektromos berendezéseket adapterként vagy hosszabbítóként.
	Az elektromos áram megszűnt.	Várjon, amíg helyreáll az áramellátást, majd kapcsolja fel a biztosítékot, ha szükséges.
A szárítógép nem indul be.	Az ajtó nincs megfelelően bezárva.	Zárja be az ajtót.
	Késleltetést állított be a program elindításához.	Ilyen funkcióval felszerelt gépeknél: várja meg a beállított késlekedés végét és kapcsolja ki a gépet, majd állítsa vissza. Olvassa el az Opciók szakaszt.
	Nem nyomta meg a Start/Szünet gombot a program elindításához.	Nyomja meg a Start/Szünet gombot.
	Gombzárral felszerelt gépeknél van ilyen opció.	Lásd az Opciók c. részt. Ha a Zárás opció kiválasztásra kerül, oldja fel. A gép kikapcsolása nem oldja fel ezt az opciót.
A ruhák nedvesek a ciklus végén.	Kis terhelés.	Az automatikus program nem érzékelte a kívánt végső nedvességet, a szárító befejezi a programot és leáll. Ha ez megtörténik, egyszerűen válasszon további rövid szárítási időszakot, vagy válassza az extra szárítási opciót, ha van ilyen.
	Nagyobb töltet vagy nehezebb szövet.	A szárazság szintje a kívánt szárazságra módosítható. Az „Extra száraz” opció az azonnal viselni kívánt darabokhoz javasolt.
	A szárítási ciklus szünetelt, majd 15 percen belül nem aktiválták újra, ami a gép leállítását okozta.	A szárítási ciklust még egyszer be kell állítani és újra kell indítani.
	Áramkimaradás történt, ami a gép leállítását okozta.	A szárítási ciklust még egyszer be kell állítani és újra kell indítani.

Bekapcsolt és villogó kijelzések

Tartály	A tartály tele van.	Ürítse ki a tartályt. Olvassa el a Kezelés és karbantartás szakaszt.
Ajtónál lévő szűrő	A gép működéséhez szükséges levegőáramlás üzemzavara.	Tisztítsa meg az ajtónál lévő szűrőt és ellenőrizze, hogy a légbeszívó rács szabad. Ha ezeket a folyamatokat nem végzi el helyesen, akkor a szárító esetleg sérült. Olvassa el a Kezelés és karbantartás szakaszt.
Alsó szűrő*	Az alsó szűrőt meg kell tisztítani.	Tisztítsa meg az alsó szűrőt. Olvassa el a Kezelés és karbantartás szakaszt.
A villáskulcs szimbólum üzemzavart jelez.	A gépérzékelők üzemzavart észleltek.	Kapcsolja ki a szárítógépet és válassza le az elektromos hálózatról. Gyorsan nyissa ki az ajtót és vegye ki a ruhákat, hogy a hő felszívódhasson. Várjon mintegy 15 percet. Ismét csatlakoztassa a szárítót az elektromos hálózathoz, töltsen fel az elemeket és indítsa újra a szárítóprogramot. Ha a probléma nem szűnik meg, akkor keresse fel az Ügyfélszolgálatot és adja meg a kijelzőn villogó betűket és számokat. Például F3 vagy F2.

*Megjegyzés: néhány modell öntisztító; nincs bennük alsó szűrő, ekkor olvassa el a kezelés és karbantartás szakaszt.

A szabályzatok, a szabványos dokumentáció, a tartalékalkatrészek rendelése és a termékkel kapcsolatos további információk az alábbi módon érhetők el:

- A készüléken lévő QR-kód használata
- Látogasson el a docs.whirlpool.eu and parts-selfservice.whirlpool.com weboldalra
- Vagy **vegye fel a kapcsolatot a vevőszolgálattal** (a telefonszámot lásd a garanciafüzetben). Amennyiben a vevőszolgálathoz fordul, kérjük, adja meg a termék adattábláján feltüntetett kódokat.

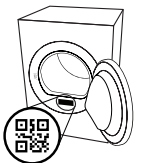



DZIĘKUJEMY ZA ZAKUP PRODUKTU WHIRLPOOL.

W celu uzyskania kompleksowej pomocy prosimy zarejestrować urządzenie na stronie www.whirlpool.eu/register

Przed użyciem urządzenia należy uważnie przeczytać instrukcję bezpieczeństwa.



ZESKANUJ KOD QR NA SWOIM URZĄDZENIU W CELU UZYSKANIA BARDZIEJ SZCZEGÓLOWYCH INFORMACJI.

PANEL STEROWANIA

1 Przycisk Włączane/Wyłączane

2 Przycisk Start/ Pauza

Przyciski Opcji

3 FreshCare+

4 Szybkie (Dodaj Ulubione przy dłuższym przytrzymaniu przycisku)

5 Opcje Cyklu (Ustawienia przy dłuższym przytrzymaniu przycisku)

6 Poziom Suszenia

7 Czas Suszenia

8 Opóźnienie Startu

Przyciski nawigacji i blokowanie przycisków

9 GÓRA

10 DÓŁ

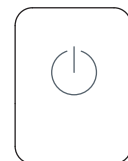
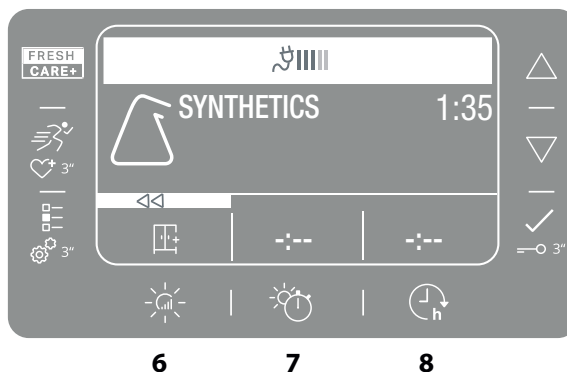
11 POTWIERDZENIE (Przyc. Blok przy dłuższym przytrzymaniu przycisku)

1

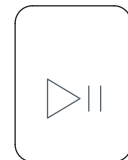

2

6

7

8

9

10

11

WSKAŹNIKI

☀️ **Poziom suszenia:** ☁️ Suche do prasowania - 👔 Na wieszak - 🗄️ Suche do szafy - 🗄️ Bardzo suche**Etapy cyklu:** ☀️ Suszenie - ❄️ Chłodzenie - 🏁 Koniec cyklu🚰 **Opróżnić zbiornik wody** - 🌐 **Oczyścić filtr włókien** - 🗑️ **Oczyścić filtr dolny** - 🌿 **Ecomonitor**Zapoznać się z częścią Rozwiązywanie problemów: 🛠️ **Usterka:** Wezwij Serwis

PIERWSZE UŻYCIE

Podczas pierwszego włączenia urządzenia, panel sterowania pokaże automatycznie menu wyboru języka. Przyciski **GÓRA** i **DÓŁ** służą do nawigowania wśród dostępnych języków. Wcisnąć przycisk , żeby potwierdzić. Nie jest możliwe używanie urządzenia, jeśli wcześniej nie wybierze się języka.

Upewnić się, że zbiornik na wodę został włożony prawidłowo. Upewnić się, że wąż spustowy z tyłu suszarki jest prawidłowo zamocowany do zbiornika na wodę suszarki lub do domowej instalacji kanalizacyjnej. Aby zapewnić poprawne działanie suszarki, należy ją zainstalować w pomieszczeniu o temperaturze z zakresu od 5 °C do 35 °C. Przed rozpoczęciem użytkowania suszarki, należy się upewnić, że znajdowała się ona w położeniu pionowym przez co najmniej 6 godzin.

CODZIENNA EKSPLOATACJA

Właściwe wykonywanie tych czynności zapewni NAJWYŻSZĄ sprawność urządzenia:**- pamiętać, aby opróżnić zbiornik na wodę po każdym cyklu suszenia.****- pamiętać, aby oczyścić filtry po każdym cyklu suszenia.****Patrz część Czyszczenie i konserwacja.**

1. Podłączyć wtyczkę suszarki do gniazdka zasilania.
2. Otworzyć drzwiczki i załadować odzież; zawsze czytać wskazówki na metkach odzieży oraz zapoznać się z maksymalnym obciążeniem urządzenia w części dotyczącej programu. Opróżnić kieszenie. Upewnić się, że między drzwiczkami i/lub filtrem drzwiczek nie została pochwycona odzież. Nie ładować odzieży ociekającej wodą. Nie suszyć w suszarce dużych sztuk odzieży oraz o dużej objętości. Aby uzyskać optymalny wynik suszenia, odzież należy wkładać pojedynczo.
3. Zamknąć drzwiczki.
4. Nacisnąć przycisk "Wł./Wyl."
5. Wybrać program odpowiedni do rodzaju tkaniny we wkładzie.
6. W razie potrzeby, wybrać opcje.
7. Nacisnąć przycisk "Start/Pauza", aby rozpocząć suszenie.
8. Na koniec cyklu suszenia, zostanie wyemitowany sygnał dźwiękowy. Wskaźnik na panelu sterowania sygnalizuje koniec cyklu. Wyłączyć urządzenie, naciskając przycisk "Wł./Wyl.", otworzyć drzwiczki i wyciągnąć natychmiast odzież, aby zapobiec tworzeniu się zagnieceń w praniu.

Jeśli urządzenie nie zostanie wyłączone ręcznie, po około piętnastu minutach od zakończenia cyklu wyłączą się automatycznie, w celu zaoszczędzenia energii. Należy pamiętać, że niektóre modele wykonują końcową fazę suszenia chłodnego, z tego powodu tkaniny mogą nie być odczuwane jako gorące.

W przypadku awarii zasilania, należy nacisnąć przycisk "Start/Pauza", aby uruchomić cykl.

Ecomonitor

Ten wskaźnik pokazuje poziom zużytej energii według programu i ustawionych opcji. Zużycie jest proporcjonalne do liczby kresek na wyświetlaczu obok ikony eko monitora.

Otwarcie drzwiczek podczas cyklu

Drzwiczki suszarki można otworzyć w dowolnym momencie cyklu, aby sprawdzić postęp i wyjąć ubrania, które są już suche.

Ponieważ jednak otwarcie drzwiczek może wydłużyć czas suszenia, zalecane jest utrzymywanie drzwiczek zamkniętych przez cały proces cyklu, aby zaoszczędzić czas i energię.

Po zamknięciu drzwiczek należy w ciągu 15 minut nacisnąć przycisk „Start/Pauza”, aby wznowić pracę maszyny.

NAWIGACJA

Można przeglądać dostępne menu, używając przycisków "GÓRA" i "DÓŁ".

- Wcisnąć przycisk , żeby potwierdzić wybór.
- Wcisnąć przycisk opcji obok symbolu <<, jeśli widnieje na wyświetlaczu, aby wrócić do poprzedniego ekranu.

Jeśli nie zostanie potwierdzony żaden wybór, po ok. 10 sekund wyświetlacz powróci do ekranu głównego.

USTAWIENIA

Żeby przejść do menu ustawień, trzymać wciśnięty przez kilka sekund odpowiedni przycisk.

- **Wybierz język** wyświetla dostępne języki na ekranie.
- **Dźwięki** umożliwia włączenie lub wyłączenie dźwięków (niektóre dźwięki, przykładowo sygnalizacja nieprawidłowego działania pozostaną zawsze aktywne).
- **Jasność** można zmienić jasność ekranu.
- **Ustawienia Fabryczne** umożliwia przywrócenie ustawień fabrycznych. Po wybraniu ustawienia, trzymać wciśnięty przycisk przez kilka sekund.

ETYKIETKI OPISUJĄCE SPOSÓB KONSERWACJI

Należy kontrolować etykiety ubrań, zwłaszcza, gdy są wkładane do suszarki po raz pierwszy. Poniżej podane są najczęściej spotykane symbole:

- ☉ Można suszyć w suszarce.
- ☒ Nie suszyć w suszarce.
- ☀️ Suszyć w wysokiej temperaturze.
- ☁️ Suszyć w niskiej temperaturze.



PROGRAMY

Czas trwania tych programów uzależniony jest od wielkości załadunku, rodzaju tkanin, prędkości wirowania w Państwie pralce oraz innych wybranych opcji. **W modelach z wyświetlaczem czas trwania cykli pokazuje się na panelu sterowania.** Pozostały czas jest stale monitorowany i ulega zmianie podczas cyklu suszenia, pokazując jak najdokładniejsze szacunki. Opcje do użycia - Jeśli wszystkie Twoje prania w cyklach automatycznych są stale mniej lub bardziej suche, niż chcesz, możesz zwiększyć lub zmniejszyć poziom suszenia za pomocą określonej opcji.



Eko

Max załadunek*

Standardowy program dla bawełny przeznaczony do suszenia normalnie wilgotnego prania bawełnianego. Najbardziej efektywny, pod względem zużycia energii, program do suszenia prania bawełnianego. Wartości podane na etykiecie efektywności energetycznej bazują na tym programie.

UWAGA: Aby zapewnić optymalną wydajność energetyczną, cykl ten jest domyślnie ustawiony na poziom „Suche do szafy”. Aby uzyskać wyższy poziom wysuszenia, sugerujemy użycie cyklu Bawełna.



Bawełniane

Max załadunek*

Cykl odpowiedni do suszenia wszystkich rodzajów bawełny, gotowy do montażu w szafce



Mieszane

kg 4

Ten program idealnie nadaje się do łącznego suszenia ubrań z bawełny oraz materiałów syntetycznych.



Pościel

Max załadunek*

Do suszenia pościeli z bawełny.



Kołdra

Do suszenia elementów o dużej objętości, np. jednej kołdry.



Koszule

kg 3

Ten program przeznaczony jest do koszul z bawełny lub tkanin mieszanych bawełna / materiał syntetyczny.



Łatwe Prasowanie

Ten cykl rozprostowuje włókna ubrań, ułatwiając prasowanie i składanie. Nie należy go używać w przypadku nadal wilgotnych ubrań. Nadaje się do niewielkich załadunków ubrań z bawełny lub mieszanej bawełny.



Odświeżanie

Krótki program odpowiedni do odświeżania tkanin i odzieży, dzięki strumieniowi świeżego powietrza. Nie stosować w przypadku jeszcze wilgotnych ubrań. Można z niego korzystać w przypadku wszystkich rozmiarów załadunku, jednak jest wydajniejszy w przypadku małych załadunków. Cykl trwa około 20 minut.



Szybkie 30'

kg 0.5

Do suszenia odzieży bawełnianej odwirowanej z wysoką prędkością w pralce.



Sportowe

kg 4

Do suszenia odzieży sportowej z tkanin syntetycznych lub mieszanej bawełny.



Specjalne

To ustawienie umożliwia wybór spośród różnych programów specjalnych. Wyświetlanie programów odbywa się z użyciem przycisków **GÓRA** i **DÓŁ**. Wcisnąć przycisk , żeby potwierdzić wybrany program.



Jeans

kg 3

Do suszenia jeansów i odzieży z grubej bawełny, typu denim, np. spodni i kurtek.



Ręcznik

Max załadunek*

Do suszenia mocnych tkanin wykonanych z bawełny, takich jak ręczniki frotte.



Odzież Techniczna

kg 4

Do suszenia odzieży technicznej z tkanin syntetycznych lub bawełny.



Kurtki Puch.

kg 2.5

Do suszenia kurtek puchowych i kołder. Przywraca ich naturalną miękkość (2 kurtki).



Ulubione

To ustawienie umożliwia wybór spośród programów i odnośnych opcji, które zostały wcześniej zapisane. Przyciski **GÓRA** i **DÓŁ** umożliwiają przeglądanie zapisanej listy ulubionych. Wcisnąć przycisk , żeby wybrać cykl i potwierdzić go. Użyć odnośnej opcji w celu zapisania programów.



Woolniane

kg 1

Do suszenia wełnianych ubrań. Zaleca się przewracanie ubrań na lewą stronę przed suszeniem. Pozostawić do wyschnięcia poza suszarką grubsze brzozy ubrań, jeśli będą jeszcze wilgotne.



Delikatne

kg 2

Do suszenia tkanin delikatnych wymagających łagodnego traktowania.



Syntetyczne

kg 4

Do suszenia tkanin wykonanych z włókien syntetycznych.

***MAX ZAŁADUNEK 8 kg (Wsad suchy)**

OPCJE CYKLU

Te przyciski umożliwiają spersonalizowanie wybranego programu zgodnie z osobistymi wymaganiami. Nie wszystkie opcje są dostępne dla wszystkich programów. Niektóre opcje mogą być niekompatybilne z wcześniej ustawionymi; w tym przypadku, użytkownik zostanie powiadomiony za pomocą sygnału dźwiękowego i/lub migających wskaźników. Jeśli dana opcja jest dostępna, wskaźnik opcji będzie się ciągle świecił. Program może zachować niektóre opcje wybrane w poprzednich cyklach suszenia.



Poziom Suszenia

Nacisnąć kilkukrotnie odpowiedni przycisk, aby uzyskać inny poziom wilgotności resztkowej prania. Wyświetlacz sygnalizuje wybierany poziom. Po kilku sekundach bezczynności, wyświetlacz powraca do menu głównego.



Suche do prasowania: bardzo delikatne suszenie. Przydatne w celu ułatwienia prasowania odzieży niezwłocznie po zakończeniu cyklu.



Na wieszak: poziom opracowany dla ubrań delikatnych; Odzież gotowa do powieszenia na wieszaku.



Suche do szafy: odzież jest gotowa do złożenia i ułożenia w szafie.



Bardzo suche: program wykorzystywany w przypadku ubrań, które chcemy założyć po zakończeniu cyklu.



Czas Suszenia

Ta opcja umożliwia wybranie czasu trwania suszenia. Nacisnąć kilkukrotnie przycisk, aby ustawić żądany czas suszenia. Wskaźnik na panelu sterowania oznacza wybierany czas.



Opóźnienie Startu

Ta opcja pozwala ustawić opóźnienie rozpoczęcia cyklu. Nacisnąć kilkukrotnie przycisk, aby ustawić żądane opóźnienie. Po osiągnięciu maksymalnego możliwego czasu opóźnienia, kolejne wciśnięcie przycisku resetuje opcję. Wskaźnik na panelu sterowania oznacza wybierany czas. Po wciśnięciu przycisku start / pauza: maszyna sygnalizuje czas pozostały do rozpoczęcia cyklu. W przypadku otwarcia drzwiczek, po ich zamknięciu, należy ponownie wcisnąć przycisk start/pauza.



FreshCare+

Jeśli pranie pozostanie w bębnie po zakończeniu cyklu narażone jest na rozwój bakterii. Ta opcja pozwoli zapobiec rozwojowi bakterii, dzięki kontroli temperatury i obracaniu bębna. Ten cykl trwa maksymalnie 6 godzin od zakończenia ustawionego programu. Jeśli ta opcja zostanie wybrana w poprzednim cyklu suszenia, pozostanie zapisana w pamięci urządzenia. Jeśli korzysta się z tej opcji w połączeniu z opóźnionym startem, system ochrony przed zagnieceniami (system ochrony przed zagnieceniami, dzięki regularnym obrotom bębna) zostanie dodany również na etapie opóźnionego startu.



Szybkie

Umożliwia szybsze suszenie.



Dodaj Ulubione

Ten przycisk umożliwia dodanie do "Ulubione" najczęściej używanych programów wraz z opcjami (maksymalnie 6, przy 7 zostanie usunięty jeden z wcześniej zapamiętanych programów).

- Wybrać program i opcje, które chce się zapamiętać.
- Przytrzymać przycisk wciśnięty przez kilka sekund.
- Komunikat na wyświetlaczu potwierdza zapisanie informacji.
- Nie można zapisać dwa razy tego samego programu z innymi opcjami.

Przyc. Blok

Ta opcja sprawia, że nie są dostępne żadne polecenia w maszynie, oprócz przycisku włączony/wyłączony.

Po włączeniu maszyny:

- Aby aktywować opcje należy przycisnąć i przytrzymać przycisk sino do momentu aż na maszynie wyświetli się że opcja została aktywowana.
 - Aby dezaktywować należy przycisnąć i przytrzymać przycisk sino do momentu aż na maszynie wyświetli się że opcja została dezaktywowana.
- Jeśli ta opcja zostanie wybrana w poprzednim cyklu suszenia, pozostanie zapisana w pamięci urządzenia.

☐ Opcje Cyklu

☐ Ten przycisk umożliwia wejście do menu dostępnych opcji (patrz opcje poniżej). Przyciski "GÓRA" i "DÓŁ" służą do wyboru opcji, a przycisk potwierdza wybór.

• Sygnał końca cyklu

Ta opcja uruchamia wydłużony sygnał dźwiękowy po zakończeniu cyklu. Należy ją uruchomić, jeśli nie ma się pewności, że usłyszymy normalny dźwięk informujący o zakończeniu cyklu. Po wciśnięciu przycisku opcji, można ją włączyć lub wyłączyć przyciskami GÓRA i DÓŁ. Wcisnąć przycisk , żeby potwierdzić. Jeśli ta opcja zostanie wybrana w poprzednim cyklu suszenia, pozostanie zapisana w pamięci urządzenia.

• Delikatne

Umożliwia łagodniejsze traktowanie prania poprzez obniżenie temperatury suszenia.

• Anty-Splot

Ta opcja powoduje modyfikację ruchów bębna w taki sposób że interferencja ubrań zmniejsza ich plątanie i wzajemne zawiązywanie się. Najlepiej używać jej przy małym wsadzie.

CZYSZCZENIE I KONSERWACJA

OSTRZEŻENIE: odłączyć suszarkę od zasilania podczas wykonywania czynności czyszczenia i konserwacji.

Opróżnianie zbiornika wody po każdym cyklu (patrz rysunek A).

Wyjąć zbiornik z suszarki i opróżnić go do umywalki lub innego odpowiedniego odpływu, a następnie ponownie prawidłowo go umieścić. Nie korzystać z suszarki, jeśli wcześniej pojemnik nie znajdzie się na swoim miejscu.

Czyszczenie filtra włókien po każdym cyklu (patrz rysunek B).

Wyjąć filtr i oczyścić go, usuwając ewentualne pozostałości włókien z powierzchni filtra, płucząc go pod bieżącą wodą lub oczyszczając odkurzaczem. Aby zapewnić optymalne działanie, wszystkie filtry należy osuszyć przed włożeniem ich z powrotem. **Nie korzystać z suszarki, jeśli wcześniej filtr nie znajdzie się na swoim miejscu.**

Jak wyjąć filtr włókien:

1. Otworzyć drzwiczki i pociągnąć filtr do góry.
2. Otworzyć filtr i oczyścić z włókien wszystkie jego części. Prawidłowo umieścić go w na swoim miejscu. Upewnić się, że filtr został włożony równo z uszczelką suszarki.

Czyszczenie filtra dolnego po włączeniu się odnośnego wskaźnika (patrz rysunek C).

Wyjąć filtr i oczyścić go, usuwając ewentualne pozostałości włókien z powierzchni filtra, płucząc go pod bieżącą wodą lub oczyszczając odkurzaczem. Zaleca się jednak czyszczenie tego filtra po każdym cyklu, aby zoptymalizować suszenie. **Nie korzystać z suszarki, jeśli wcześniej filtr nie znajdzie się na swoim miejscu.**

Jak wyjąć filtr dolny:

- C1. Otworzyć dolną pokrywę; chwycić za uchwyt i wyciągnąć filtr.
- C2. Otworzyć tylną ściankę filtra i usunąć ewentualne włókna z wewnętrznej powierzchni siatki.
- C3/C4. Co miesiąc sprawdzać komorę filtra dolnego. W przypadku zauważenia resztek kłaczek zgromadzonych na metalowych lamelach, należy je usunąć za pomocą odkurzacza, używając dyszy ze szczotką.

Kluczowe jest wykonywanie ruchów pionowych, można zniszczyć

OPIS PRODUKTU

1. Zbiornik na wodę
2. Wlot powietrza
3. Filtr dolny
4. Filtr włókien

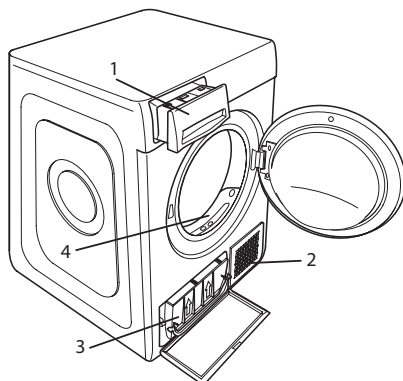

podszpót, jeśli spróbuje się go wyczyścić w kierunku poziomym. Unikać bezpośredniego kontaktu dłoni z lamelkami - ryzyko skałeczenia.

C5. Zamknąć tylną stronę filtra i umieścić go z powrotem, sprawdzając, czy jest idealnie osadzony w swoim miejscu, a następnie opuścić uchwyt filtra.

C6. Zamknąć dolną pokrywę.

Upewnić się, że pokrywa kondensatora jest wolna.

Filtry to zasadnicze komponenty suszenia. Ich zadaniem jest gromadzenie kłaczek włókien, które powstają podczas suszenia. Jeśli filtry ulegną zapchaniu, przepływ powietrza w suszarce ulegnie znaczącemu zmniejszeniu: czas suszenia wydłuży się, nastąpi większe zużycie energii oraz może dojść do uszkodzenia suszarki. Jeśli powyższe czynności nie będą wykonywane w prawidłowy sposób, suszarka może się nie uruchomić.

UWAGA: Po oczyszczeniu filtrów odpowiedni wskaźnik pozostaje włączony; jest to normalne, zniknie po rozpoczęciu nowego cyklu suszenia.

Oczyszczanie suszarki bębnowej

- Zewnętrzne części metalowe, plastikowe oraz gumowe można oczyścić za pomocą wilgotnej szmatki.
- Regularnie (co 6 miesięcy) czyścić przednią kratkę wlotu powietrza za pomocą odkurzacza, aby usunąć włókna, kłaczki lub osad z kurzu. Oprócz tego, raz na jakiś czas usuwać wszelkie włókna w strefie filtrów za pomocą odkurzacza.
- Nie używać rozpuszczalników lub środków ściernych.

TRANSPORT I PRZENOSZENIE URZĄDZENIA

Nigdy nie podnosić suszarki, przytrzymując ją od góry.

1. Odłączyć zasilanie suszarki.
2. Usunąć całkowicie wodę ze zbiornika wody.
3. Upewnić się, że drzwiczki i zbiornik wody zostały prawidłowo zamknięte.
4. Jeżeli wąż spustowy jest podłączony do kanalizacji, ponownie podłączyć go z tyłu suszarki (patrz Instrukcja Montażu).

Zużycie energii			
Tryb wyłączenia (Po) - Watts		0.50	
Tryb czuwania (PI) - Watts		2.00	
Program	kg	kWh	Minut
Eco* <input type="checkbox"/>	8	1.42	165
Eco <input type="checkbox"/>	4	0.78	96
Syntetyczne	4	0.94	113

*Program referencyjny do określenia etykiety efektywności energetycznej, że jest on odpowiedni do suszenia tkanin bawełnianych o normalnym poziomie wilgotności oraz że jest on najbardziej oszczędnym programem pod względem zużycia energii w przypadku suszenia tkanin bawełnianych. (Konfiguracja standardowa/predefiniowana wstępna).

System z Pompą Ciepła

Pompa ciepła zawiera gazy cieplarniane znajdujące się w hermetycznie zamkniętej jednostce. Ta hermetyczna jednostka zawiera 0.43 kg gazu R134a. GWP = 1430 (1 t CO₂).

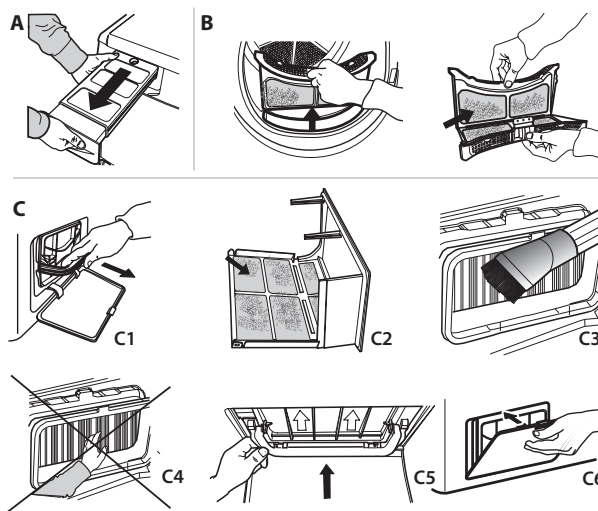

W przypadku nieprawidłowej pracy, przed skontaktowaniem się z serwisem obsługi, należy sprawdzić poniższą tabelę. Bardzo często nieprawidłowości nie są poważne i można je rozwiązać w kilka minut.

Nieprawidłowość	Możliwa przyczyna	Rozwiązanie
Czas suszenia jest bardzo długi.	Nie została wykonana odpowiednia konserwacja.	Zapoznać się z częścią Czyszczenie i konserwacja i wykonać opisane tym czynności.
	Ubrania są zbyt mokre.	Wykonać cykl prania, ustawiając wyższe obroty wirowania, aby usunąć jak największą ilość wody.
	Temperatura pomieszczenia.	Czas suszenia może być dłuższy, gdy wartość temperatury pomieszczenia nie mieści się w zakresie 14–30 °C.
	Ustawiony program, czas i/lub poziom wysuszenia nie są dostosowane do rodzaju lub ilości załadunku umieszczonego w suszarce.	Zapoznać się z częścią Programy i opcje, aby znaleźć program i opcje najlepiej dostosowane do rodzaju załadunku.
	Suszarka mogła zostać przeładowana.	Zapoznać się z częścią Programy, aby sprawdzić maksymalny załadunek dla każdego programu.
Suszarka się nie włącza.	Przycisk Wł./Wył. nie został wciśnięty.	Nacisnąć przycisk Wł./Wył.
	Wtyczka nie jest włączona do gniazda.	Włożyć wtyczkę do gniazda zasilania.
	Usterka gniazda zasilania.	Spróbować podłączyć inne urządzenie do tego samego gniazda. Nie używać urządzeń elektrycznych, służących do podłączania do gniazda, np. przejściówek lub przedłużaczy.
	Doszło do przerwania dostawy prądu.	Poczekać, aż zostanie przywrócone zasilanie i, w razie potrzeby, ponownie włączyć bezpiecznik.
Suszarka nie rozpoczyna pracy.	Drzwiczki nie zostały prawidłowo zamknięte.	Zamknąć drzwiczki.
	Wprowadzono opóźnienie rozpoczęcia cyklu.	W urządzeniach posiadających tę funkcję: odczekać do końca ustawionego opóźnienia lub wyłączyć suszarkę w celu jej zresetowania. Zapoznać się z częścią Opcje.
	Nie został wciśnięty przycisk Start/Pauza w celu uruchomienia programu.	Wcisnąć przycisk Start/Pauza.
	W urządzeniach posiadających funkcję blokady przycisków, uruchomiono tę blokadę.	Patrz część Opcje cyklu. W przypadku wybrania Blok. Przyc., wyłączyć tę opcję. Wyłączenie urządzenia nie powoduje dezaktywacji tej opcji.
Odzież jest mokra po zakończeniu cyklu.	Mały załadunek.	Program automatyczny nie wykrył wymaganej końcowej wilgotności i suszarka zakończy program i się zatrzyma. Jeżeli to nastąpi, wybrać dodatkowy krótki czas suszenia lub wybrać opcję extra suche, jeżeli jest dostępna.
	Duże prania lub cięższe tkaniny.	Poziomy suszenia można modyfikować, aby uzyskać żądaną suchość. Opcja „Bardzo suche” jest zalecana do odzieży gotowej do noszenia.
	Cykl suszenia został wstrzymany, a następnie nie został ponownie włączony w ciągu 15 minut, co spowodowało wyłączenie maszyny.	Należy jeszcze raz ustawić cykl suszenia i uruchomić go ponownie.
	Mogła wystąpić awaria zasilania, która spowodowała wyłączenie maszyny.	Należy jeszcze raz ustawić cykl suszenia i uruchomić go ponownie.
Wskaźniki są włączone lub migają		
Zbiornik wody	Zbiornik wody jest pełny.	Opróżnić zbiornik wody. Zapoznać się z częścią Czyszczenie i Konserwacja.
Filtr włókien	Nieprawidłowość w przepływie powietrza niezbędnym do pracy urządzenia.	Oczyszczyć filtr włókien i sprawdzić, czy pokrywa kondensatora jest wolna. Jeśli powyższe czynności nie będą wykonywane w prawidłowy sposób, suszarka może ulec uszkodzeniu. Zapoznać się z częścią Czyszczenie i Konserwacja.
Filtr dolny*	Filtr dolny należy wyczyścić.	Wyczyścić filtr dolny. Zapoznać się z częścią Czyszczenie i Konserwacja.
Pojawienie się symbolu klucza płaskiego oznacza nieprawidłowość.	Czujniki maszyny wykryły nieprawidłowość.	Wyłączyć suszarkę i odłączyć ją od sieci elektrycznej. Otworzyć niezwłocznie drzwiczki i wyciągnąć pranie, aby ciepło mogło zostać rozproszone. Odczekać ok. 15 minut. Ponownie podłączyć suszarkę do sieci elektrycznej, załadować pranie i ponownie uruchomić cykl suszenia. Jeśli problem nie ustępuje, skontaktować się z Serwisem i podać kod błędu w formie liter i liczb, które pojawiły się na wyświetlaczu. Na przykład F3 i E2.

*Uwaga: niektóre modele posiadają funkcję samoczyszczenia; Nie posiadają filtra dolnego. Należy zapoznać się z częścią Czyszczenie i Konserwacja.

Zasady, standardową dokumentację, zamówienia części zamiennych oraz dodatkowe informacje o produkcie można znaleźć:

- Korzystanie z kodu QR w urządzeniu
- Odwiedzając naszą stronę docs.whirlpool.eu i parts-selfservice.whirlpool.com
- Ewentualnie można **skontaktować się z naszą obsługą posprzedażową** (patrz numer telefonu w książeczce gwarancyjnej). Kontaktując się z naszą obsługą posprzedażową, należy podać kody zamieszczone na tabliczce identyfikacyjnej produktu.

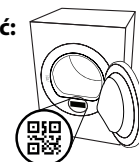



VĂ MULȚUMIM CĂ AȚI ACHIZIȚIONAT UN PRODUS WHIRLPOOL.

Pentru a beneficia de servicii complete de asistență, vă rugăm să vă înregistrați produsul pe www.whirlpool.eu/register



Înainte de a utiliza aparatul, citiți cu atenție instrucțiunile privind siguranța.



SCANAȚI CODUL QR DE PE APARATUL DUMNEAVOASTRĂ PENTRU A OBȚINE INFORMAȚII MAI DETALIAȚE.

PANOUL DE COMANDĂ

- 1 Tasta Pornit/Oprit
- 2 Tasta Pornire/Pauză

Taste opțiuni

- 3 FreshCare+
- 4 Rapid (dacă se apasă lung Aduagă favorite)
- 5 Opțiuni de cicluri (dacă se apasă lung Setări)
- 6 Nivel uscare
- 7 Timp uscare
- 8 Întârziere start

Taste de navigare și Blocare taste

- 9 SUS
- 10 JOS
- 11 CONFIRMARE (dacă se apasă lung Blocare taste)

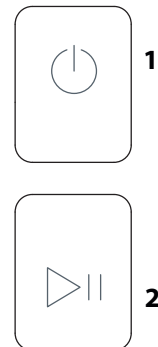
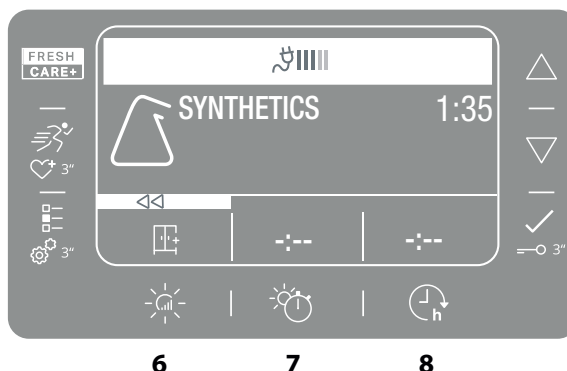

INDICATORI

Nivel uscare: Uscare Antișifonare - Întindere - Uscare normală - Uscare Extra

Faza ciclului: Uscare - Răcire - Sfârșit ciclu

Goliți rezervorul de apă - Curățați Filtrul hublou - Curățați Filtrul inferior - Ecomonitor

Consultați secțiunea remedierea defecțiunilor: Defect: Apel unitate service

PRIMA UTILIZARE

La prima pornire a aparatului pe panoul de comandă va fi afișat automat meniul de selectare a limbilor. Cu ajutorul tastelor **SUS** și **JOS** este posibilă vizualizarea limbilor prezente în mașină. Apăsați tasta pentru confirmare. Nu este posibilă utilizarea mașinii fără alegerea limbii.

De asemenea, asigurați-vă că rezervorul de apă este introdus în mod corespunzător. Asigurați-vă că furtunul de evacuare de pe partea din spate a uscătorului de rufe este fixat corect, fie la rezervorul de apă al uscătorului de rufe, fie la sistemul local de canalizare a apelor reziduale menajere.

Uscătorul trebuie instalat într-o încăpere cu temperatura cuprinsă între 5 °C și 35 °C, pentru a asigura funcționarea corectă a acestuia. Înainte de utilizarea uscătorului de rufe, asigurați-vă că acesta a stat în poziție verticală timp de cel puțin 6 ore.

UTILIZAREA ZILNICĂ

Astfel, veți obține performanțe OPTIME de la mașina dumneavoastră:

- nu uitați să goliți rezervorul după fiecare ciclu de uscare.
 - nu uitați să curățați filtrele după fiecare ciclu de uscare.
- Consultați secțiunea Îngrijire și întreținere.

1. Conectați uscătorul de rufe la priza de alimentare cu energie electrică.
2. Deschideți hubloul și încărcăți hainele; consultați întotdeauna instrucțiunile de pe etichetele articolelor vestimentare și încărcăturile maxime indicate în secțiunea programului. Goliți buzunarele. Asigurați-vă că hainele nu se prind între hublou și/sau filtrul de pe hublou. Nu încărcăți articole ude. Nu uscați articole mari, voluminoase. Pentru rezultate optime de uscare, articolele vestimentare trebuie încărcate unul câte unul.
3. Închideți hubloul.
4. Apăsați butonul "Pornit/Oprit".
5. Selectați cel mai potrivit program pentru tipul de țesătură încărcată.
6. Selectați opțiunile, dacă este necesar.
7. Apăsați butonul "Pornire/Pauză" pentru a începe uscarea.
8. La finalul ciclului de uscare, se va declanșa un avertizor sonor. Un indicator de pe panoul de comandă semnalează sfârșitul ciclului. Opriți mașina apăsând butonul "Pornit/Oprit", deschide hubloul și scoateți hainele imediat pentru a preveni formarea cutelor pe rufe.

Dacă mașina nu este oprită manual, după aproximativ un sfert de oră de la finalizarea ciclului, aparatul se oprește automat pentru a economisi energie. Țineți cont de faptul că anumite modele efectuează o etapă finală de uscare la temperatură scăzută, motiv pentru care este posibil ca țesăturile să nu fie calde. În cazul întreruperii alimentării cu curent electric, este necesar să apăsați butonul "Pornire/Pauză" pentru a porni ciclul.

Ecomonitor

Acest indicator arată nivelul de energie consumată în funcție de program și opțiunile setate. Consumul este proporțional cu numărul de linii prezente pe afișaj, alături de pictograma ecomonitor.

Deschiderea hubloului în timpul ciclului

Hubloul uscătorului de rufe poate fi deschis în orice moment în timpul derulării ciclului pentru a verifica progresul și a scoate articolele vestimentare deja uscate.

Cu toate acestea, deoarece deschiderea hubloului poate prelungi timpul de uscare, recomandarea este de a menține hubloul închis pe parcursul derulării ciclului pentru a economisi timp și energie. După închiderea hubloului, apăsați butonul „Pornire/Pauză” în decurs de 15 minute pentru a relua funcționarea mașinii.

NAVIGARE

Este posibilă navigarea în meniurile disponibile cu ajutorul tastelor "SUS" și "JOS".

- Apăsați tasta pentru a confirma alegerea.
- Apăsați tasta opțiune în dreptul simbolului dacă este prezent pe afișaj, pentru a reveni la pagina precedentă.

Dacă nu este confirmată nicio alegere, după aproximativ 10 secunde, afișajul revine la pagina principală.

SETĂRI

Pentru a avea acces la meniul setări, țineți apăsată tasta corespunzătoare timp de câteva secunde.

- **Selectați Limba** vizualizează limbile disponibile pe afișaj.
- **Sunete** permite activarea sau dezactivarea sunetelor (unele sunete, de exemplu semnalările de funcționare defectuoasă, rămân oricum active).
- **Luminozitate** este posibilă modificarea luminozității afișajului.
- **Restabilire Setări** permite restabilirea setărilor din fabrică. După ce ați selectat setarea, țineți apăsată tasta timp de câteva secunde.

ETICHETE CU INSTRUCȚIUNI DE SPĂLARE

Citiți etichetele articolelor de îmbrăcăminte, în special atunci când le uscați în uscătorul de rufe pentru prima dată. Următoarele simboluri sunt cel mai frecvent utilizate:

- Uscarea în uscătorul de rufe este permisă.
- A nu se usca în uscătorul de rufe.
- A se usca în uscătorul de rufe cu opțiunea temperatură ridicată.
- A se usca în uscătorul de rufe cu opțiunea temperatură scăzută.



PROGRAME

Durata acestor programe depinde de tipul încărcăturii, de tipul țesăturilor, de viteza centrifugii utilizate de mașina de spălat și de alte opțiuni selectate. **În cazul modelelor cu afișaj, durata ciclurilor este indicată pe panoul de comandă.** Timpul rămas este monitorizat constant și este modificat pe durata ciclului de uscare pentru a indica cea mai bună estimare posibilă. Opțiune de utilizat - Dacă toate încărcăturile spălate la cicluri automate sunt în mod constant mai puțin uscate sau mai uscate decât v-ați dori, trebuie să măriți sau să reduceți nivelul de uscare folosind opțiunea specifică.

Eco **kg Max***

Program standard pentru bumbac, adecvat pentru uscarea rufelor din bumbac cu grad normal de umiditate. Cel mai eficient program în ceea ce privește consumul de energie pentru uscarea rufelor din bumbac. Alorile de pe eticheta energetică au ca referință acest program.

NOTĂ: Pentru eficiență energetică optimă, acest ciclu este setat în mod implicit la nivelul „Uscare normală”. Pentru un nivel de uscare mai mare, vă recomandăm să utilizați ciclul Bumbac.

Bumbac **kg Max***

Ciclu adecvat pentru uscarea tuturor tipurilor de bumbac, obținându-se rufe pregătite de pus în dulap.

Amestec **kg 4**

Acest program este ideal pentru uscarea împreună a țesăturilor din bumbac și a celor sintetice.

Lenjerie pat **kg Max***

Pentru uscarea lenjeriei de pat din bumbac.

Pilote

Pentru uscarea articolelor voluminoase, precum o pilotă.

Cămași **kg 3**

Acest program este dedicat uscării cămașilor fabricate din bumbac sau amestec de bumbac/fibre sintetice.

Călcare ușoară

Acest ciclu relaxează fibrele articolelor de îmbrăcăminte facilitând călcarea și împăturarea; a nu se utiliza pentru articole de îmbrăcăminte încă ude. Potrivit pentru încărcături reduse pentru articole de îmbrăcăminte din bumbac sau amestec de bumbac.

Împrospătare

Program scurt potrivit pentru împrospătarea fibrelor și a articolelor de îmbrăcăminte prin emisia de aer proaspăt. A nu se utiliza pentru articole de îmbrăcăminte încă ude. Poate fi utilizat pentru orice tip de încărcătură, dar este mai eficient pentru încărcături reduse. Ciclu durează aproximativ 20 de minute.

Rapid 30' **kg 0.5**

Pentru uscarea articolelor de îmbrăcăminte din bumbac stoarse la înaltă viteză în mașina de spălat.

Sport **kg 4**

Pentru uscarea articolelor de îmbrăcăminte sportive sintetice sau din amestec de bumbac.

Speciale

Această poziție permite alegerea între diferite programe speciale. Vizualizați programele cu ajutorul tastelor **SUS** și **JOS**. Apăsăți tasta pentru a confirma programul selectat.

Blugi **kg 3**

Pentru uscarea blugilor și a îmbrăcăminte din bumbac rezistent, tip denim, de exemplu pantaloni și geți.

Prosoape **kg Max***

Pentru uscarea articolelor rezistente din bumbac, precum prosoapele plușate.

Imbrăc. Tehnică **kg 4**

Pentru uscarea articolelor de îmbrăcăminte tehnice sintetice sau din bumbac.

Jachete **kg 2.5**

Pentru uscarea jachetelor cu pene și puf conferindu-le aspectul moale natural (2 geți).

Favorite

Această poziție permite alegerea între programele și opțiunile corespunzătoare salvate în precedentă. Tastele **SUS** și **JOS** se utilizează pentru derularea listei favoritelor salvate. Apăsăți tasta pentru a selecta ciclul și a-l confirma. Utilizați opțiunea corespunzătoare pentru a salva programele.

Lână **kg 1**

Pentru uscarea articolelor de îmbrăcăminte din lână. Se

recomandă întoarcerea pe dos a articolelor de îmbrăcăminte înainte de uscare. Lăsați să se usuce natural marginile mai grele care rămân umede.

Delicate **kg 2**

Pentru uscarea rufelor din țesături delicate care necesită o spălare ușoară.

Sintetice **kg 4**

Pentru uscarea rufelor din fibre sintetice.

***ÎNCĂRCĂT. MAX. 8 Kg (încărcătură uscată)**

OPȚIUNI

Aceste butoane vă permit să personalizați programul selectat în conformitate cu cerințele personale. Nu toate opțiunile sunt disponibile pentru toate programele. Este posibil ca anumite opțiuni să nu fie compatibile cu cele setate anterior; în acest caz, se va declanșa avertizorul sonor și/sau indicatoarele vor clipi. Dacă opțiunea este disponibilă, indicatorul opțiunii va rămâne aprins. Programul poate reține anumite opțiuni selectate în cadrul ciclurilor de uscare anterioare.

Nivel uscare

Apăsăți de mai multe ori tasta corespunzătoare pentru a stabili cât de umede trebuie să rămână rufe. Pe ecran se va indica nivelul selectat. După câteva secunde de inactivitate ecranul revine la meniul principal.

 **Uscare antișifonare:** uscare foarte delicată. Articolele vor putea fi călcate mai ușor imediat după finalizarea ciclului.

 **Întindere:** un nivel studiat pentru articole de îmbrăcăminte delicate; gata de a fi întinse

 **Uscare normală:** rufe sunt gata pentru a fi împăturate și așezate în dulap

 **Uscare extra:** utilizat pentru articole de îmbrăcăminte gata de a fi îmbrăcate la sfârșitul ciclului.

Timp uscare

Această opțiune permite alegerea duratei uscării. Apăsăți de mai multe ori butonul corespunzător pentru a seta timpul dorit pentru uscare. Un indicator aflat pe panoul de comandă semnalează timpul ales.

Întârziere start

Această opțiune permite setarea unei întârzieri față de începutul ciclului.

Apăsăți de mai multe ori butonul corespunzător pentru a obține întârzierea dorită. După ce a fost atins timpul maxim care poate fi selectat, apăsarea ulterioară a tastei resetează opțiunea. Un indicator aflat pe panoul de comandă semnalează timpul ales. După ce ați apăsat tasta pornire/pauză: aparatul semnalează timpul rămas pentru pornirea ciclului.

În cazul deschiderii hubloului, după închidere, trebuie să apăsați din nou tasta pornire/pauză.

FreshCare+

CARE+ Dacă rufe sunt lăsate în interiorul tamburului după finalizarea ciclului, aceasta este expusă proliferării bacteriilor. Această opțiune permite reducerea acestei proliferări prin intermediul controlului temperaturii și a rotației tamburului. Acest tratament are o durată maximă de 6 ore după finalizarea programului setat. Această opțiune, dacă este selectată pentru uscarea precedentă, rămâne în memorie. Dacă această opțiune este utilizată împreună cu întârziere start, tratamentul antișifonare (prin intermediul rotației periodice a tamburului) va fi adăugat și la faza întârziere start.

Rapid

Permite uscarea mai rapidă.

Adaugă Favorite

Cu această tastă puteți adăuga programele utilizate frecvent (cel mult 6, dacă introduceți al șaptelea, se anulează unul dintre programele deja salvate) în „Favorite”, cu opțiuni.

• Selectați programul și opțiunile de salvat.

• Țineți tasta apăsată timp de câteva secunde.

• Salvarea este confirmată de un mesaj afișat pe ecran.

• Nu puteți salva de două ori același program, cu opțiuni diferite.

Blocare taste

Această opțiune face inaccesibile toate comenzile aparatului, cu excepția tastei pornit/oprit.

Cu aparatul pornit:

• pentru a activa opțiunea țineți apăsată tasta până când se aprinde indicatorul corespunzător.

• pentru dezactivarea opțiunii, țineți apăsată tasta până când se stinge indicatorul corespunzător. Această opțiune, dacă este selectată pentru uscarea precedentă, rămâne în memorie.

Opțiuni De Cicluri

Cu acest buton puteți accesa un meniu cu opțiunile disponibile (consultați opțiunile următoare). Cu tastele „SUS” și „JOS” puteți să parcurgeți opțiunile, iar cu tasta puteți confirma selecția.

• **Sunet sf.ciclu**

Această opțiune activează un semnal acustic prelungit la sfârșitul ciclului. Activați opțiunea dacă nu sunteți sigur că veți auzi sunetul normal de sfârșit de ciclu. După ce ați apăsat tasta de opțiune, puteți să o activați sau să o dezactivați cu tastele SUS și JOS. Apăsați tasta pentru a confirma. Această opțiune, dacă este selectată pentru uscarea precedentă, rămâne în memorie.

☀️ **Delicat**

Permite o uscare mai ușoară a rufelor, reducând temperatura de uscare.

🌀 **Anti - Șifonare**

Această opțiune modifică mișcarea tamburului de rotație pentru a crea o acțiune care reduce încurcarea rufelor. Această opțiune oferă rezultate mai bune atunci când este utilizată cu încărcături mai mici.

ÎNGRIJIRE ȘI ÎNTREȚINERE**AVERTISMENT: scoateți uscător de rufe din priză în timpul procedurilor de curățare și întreținere.**🚰 **Golirea rezervorului de apă după fiecare ciclu (consultați figura A).**

Scoateți recipientul din uscătorul de rufe și goliți-l în chiuvetă sau într-un alt loc de evacuare adecvat, apoi puneți-l la loc corect. Nu utilizați uscătorul de rufe fără a introduce recipientul la locul său.

🌐 **Curățarea filtrului hublou după fiecare ciclu (consultați figura B).**

Scoateți filtrul și curățați-l eliminând eventuale reziduuri de scame de pe suprafața acestuia; spălați-l cu apă de la robinet sau aspirați-l cu un aspirator. Pentru performanțe optime, uscați toate filtrele înainte de a le pune la loc. **Nu utilizați uscătorul de rufe fără a introduce filtrul la locul său.**

Demontarea filtrului hublou:

1. Deschideți hubloul și trageți filtrul în sus.
2. Deschideți filtrul și curățați scamele de pe toate părțile acestuia. Poziționați-l corect la loc; asigurați-vă ca filtrul să fie introdus complet și să se afle la nivelul garniturii uscătorului de rufe.

📄 **Curățarea filtrului inferior la aprinderea indicatorului corespunzător (consultați figura C).**

Scoateți filtrul și curățați-l eliminând eventuale reziduuri de scame de pe suprafața acestuia; spălați-l cu apă de la robinet sau aspirați-l cu un aspirator. Cu toate acestea se recomandă curățarea acestui filtru după fiecare ciclu pentru a optimiza performanțele de uscare. **Nu utilizați uscătorul de rufe fără a introduce filtrul la locul său.**

Demontarea filtrului inferior:

- C1. Deschideți capacul inferior; apucați mânerul și extrageți filtrul.
- C2. Deschideți partea posterioară a filtrului și înlăturați scamele de pe suprafața internă a plasei.
- C3/C4. Verificați compartimentul filtrului inferior în fiecare lună. Dacă observați scame acumulate pe aripioarele metalice, îndepărtați-le cu un aspirator, folosind o duză cu perie.

DESCRIEREA PRODUSULUI

1. Rezervor de apă
2. Orificiu de admisie a aerului
3. Filtru inferior
4. Filtru hublou

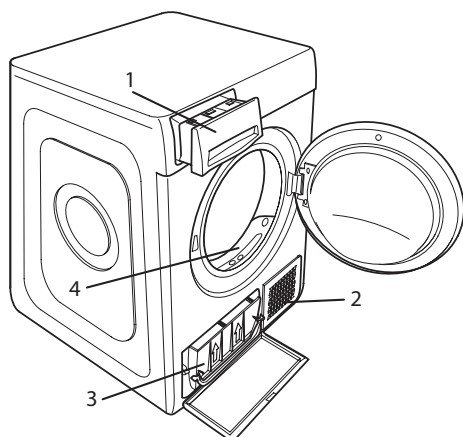

Efectuarea mișcărilor pe verticală este esențială; puteți distruge componenta dacă încercați să o curățați pe direcție orizontală. Evitați contactul direct al mâinii cu aripioarele - risc de tăiere. C5. Închideți partea din spate a filtrului și remontați-l pentru a verifica dacă este introdus perfect în locaș, apoi coborâți mânerul filtrului. C6. Închideți capacul inferior.

Asigurați-vă ca orificiul de admisie a aerului să fie liber.

Filtrele sunt componente fundamentale ale procesului de uscare. Funcția acestora este de a colecta scamele care se formează în timpul uscării. În cazul în care filtrele sunt saturate, fluxul de aer din interiorul uscătorului de rufe este grav compromis: timpul de uscare este mai lung, se consumă mai multă energie, iar uscătorul de rufe poate suferi daune. Dacă aceste operațiuni nu sunt efectuate corect, este posibil ca uscătorul de rufe să nu pornească.

NOTĂ: După curățarea filtrelor, indicatorul aferent rămâne aprins; acest lucru este normal, va dispărea atunci când începeți un nou ciclu de uscare.

Curățarea uscătorului de rufe

- Piese externe din metal, plastic și cauciuc pot fi curățate cu o lavetă umedă.
- Curățați grilajul frontal de admisie a aerului în mod regulat (la fiecare 6 luni) folosind un aspirator pentru a elimina scamele, murdăria sau depunerile de praf. În plus, îndepărtați depunerile de scame din zona filtrelor, folosind un aspirator din când în când.
- Nu utilizați solvenți sau agenți abrazivi.

TRANSPORT ȘI MANEVRARE

Nu ridicați niciodată uscătorul apucându-l de partea superioară.

1. Scoateți uscătorul de rufe din priză.
2. Scoateți complet apa din rezervor.
3. Asigurați-vă că hubloul și rezervorul sunt închise corespunzător.
4. Dacă furtunul de evacuare este conectat la sistemul de canalizare, fixați din nou furtunul de evacuare pe spatele uscătorului de rufe (consultați Ghidul de instalare).

Consum de energie			
În modul: oprit (Po) – Wați		0.50	
În modul: rămas în funcțiune (PI) – Wați		2.00	
Programe	Kg	kWh	Minute
Eco* <input type="checkbox"/>	8	1.42	165
Eco <input type="checkbox"/>	4	0.78	96
Sintetice	4	0.94	113

*Program de referință pentru eticheta datelor energetice, acest program este adecvat uscării rufelor din bumbac normale și este cel mai eficient program din punct de vedere al consumului de energie pentru rufe din bumbac. (Configurare standard/predefinită inițială).

Sistem cu Pompă de căldură

Pompa de căldură conține gaz cu efect de seră care se află într-o unitate închisă ermetic. Această unitate sigilată conține 0.43 kg de gaz R134a. GWP = 1430 (1 t CO₂).

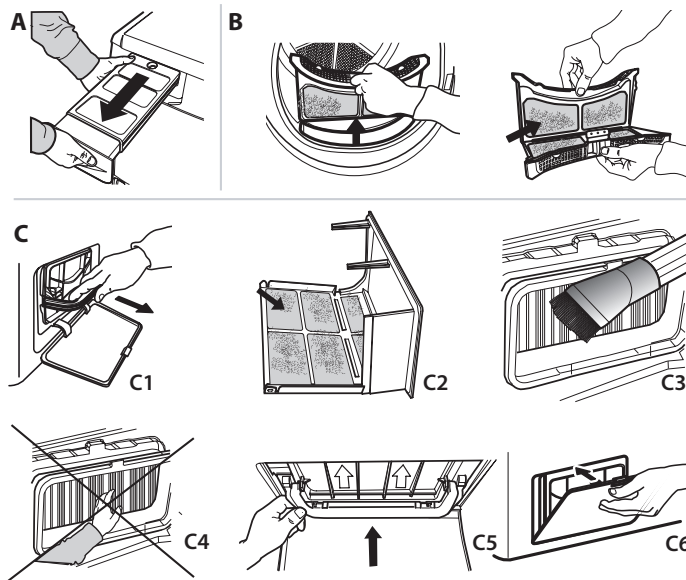

În caz de defecte de funcționare, înainte de a contacta unitatea de service, consultați tabelul de mai jos. Anomaliile sunt deseori minore și pot fi rezolvate în câteva minute.

Anomalie	Cauza posibilă	Soluție
Timpul de uscare este foarte lung.	Nu a fost efectuată întreținerea adecvată.	Consultați secțiunea de îngrijire și întreținere și efectuați operațiunile descrise.
	Rufe sunt prea umede.	Efectuați un ciclu de spălare cu număr de rotații mai mare ale centrifugii pentru a elimina cât mai multă apă posibil.
	Temperatura camerei.	Dacă temperatura camerei nu se încadrează în intervalul 14 – 30 °C, uscarea poate dura mai mult.
	Programul, durata și/sau nivelul de uscare setate nu sunt potrivite tipului și cantității de rufe introduse în uscătorul de rufe.	Consultați secțiunea programe și opțiuni pentru a identifica programul și opțiunile cele mai potrivite tipului de încărcătură.
	Este posibil ca uscătorul de rufe să fie încărcat excesiv.	Consultați secțiunea programe pentru a verifica încărcătura maximă pentru fiecare program.
Uscătorul de rufe nu pornește.	Butonul Pornit/Oprit nu a fost apăsat.	Apăsați pe butonul Pornit/Oprit.
	Ștecherul nu este introdus în priză de curent.	Introduceți ștecherul în priză de curent.
	Priza de curent este defectă.	Încercați să conectați un alt aparat electrocasnic în aceeași priză. Nu utilizați dispozitive electrice de conectare la priză precum adaptatoare sau prelungitoare.
	A avut loc o întrerupere a curentului electric.	Așteptați restabilirea alimentării cu energie electrică și reactivați siguranța dacă este necesar.
Uscătorul de rufe nu pornește.	Hubloul nu a fost închis corespunzător.	Închideți hubloul.
	A fost setată o întârziere de start a ciclului.	În cazul uscătoarelor cu această funcție: așteptați finalizarea ciclului setat sau opriți aparatul pentru a-l reseta. Consultați secțiunea Opțiuni.
	Nu a fost apăsată tasta Pornire/Pauză pentru a porni programul.	Apăsați tasta Pornire/Pauză.
	Pe aparatele dotate cu funcția de blocare a tastelor, a fost setată această opțiune.	Consultați secțiunea Opțiuni. Dacă opțiunea Blocare taste a fost selectată, dezactivați-o. Oprirea mașinii nu va dezactiva această opțiune.
Hainele sunt ude la finalizarea ciclului.	Încărcătură mică.	Programul automat nu a sesizat umiditatea finală necesară iar uscătorul va încheia programul și se va opri. Dacă se întâmplă acest lucru, pur și simplu selectați o scurtă perioadă de uscare suplimentară sau selectați opțiunea uscare extra dacă este disponibilă.
	Încărcături mari sau țesături grele.	Nivelurile de uscare pot fi modificate la valoarea specifică dorită. Funcția Uscare extra se recomandă pentru a scoate articolele din mașină gata de purtat.
	Ciclul de uscare a fost întrerupt și nu a fost reactivat în decurs de 15 minute, cauzând oprirea mașinii	Ciclul de uscare trebuie setat încă o dată și repornit.
	Este posibil să fi avut loc întreruperea alimentării cu curent electric, cauzând oprirea mașinii.	Ciclul de uscare trebuie setat încă o dată și repornit.

Indicatori aprinse sau intermitente

Rezervor de apă	Rezervorul de apă este plin.	Goliți rezervorul de apă. Consultați secțiunea de îngrijire și întreținere.
Filtrul hubloului	Anomalie a fluxului de aer necesar pentru funcționarea aparatului.	Curățați filtrul hubloului și controlați ca priză de aer să fie liberă. Dacă aceste operațiuni nu sunt efectuate corect, este posibil ca uscătorul de rufe să se defecteze. Consultați secțiunea de îngrijire și întreținere.
Filtrul inferior*	Filtrul inferior trebuie curățat.	Curățați filtrul inferior. Consultați secțiunea de îngrijire și întreținere.
Prezența simbolului cheii englezești indică o anomalie.	Senzorii aparatului au detectat o anomalie.	Opriți uscătorul de rufe de la rețeaua electrică. Deschideți imediat hubloul și scoateți rufe astfel încât căldura să se disperseze. Așteptați pentru aproximativ 15 minute. Reconectați uscătorul de rufe la rețeaua electrică, încărcați rufe și reluați ciclul de uscare. Dacă problema persistă, contactați Unitatea de service și comunicați literele și numerele care iluminează intermitent pe afișaj. De exemplu F3 și E2.

*Notă: unele modele sunt prevăzute cu funcție de autocurățare; nu sunt dotate cu filtrul inferior. Consultați secțiunea îngrijire și întreținere.

Politicile, documentația standard, informații privind procesul de comandare a pieselor de schimb și informații suplimentare despre produs pot fi găsite:

- Utilizarea codului QR de la aparat
- Vizitând site-urile noastre web docs.whirlpool.eu și parts-selfservice.whirlpool.com
- Ca alternativă, **contactați serviciul nostru de asistență tehnică post-vânzare** (Consultați numărul de telefon din certificatul de garanție). Când contactați serviciul nostru de asistență tehnică post-vânzare, vă rugăm să precizați codurile specificate pe plăcuța cu date de identificare a produsului dumneavoastră.

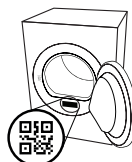



ĎAKUJEME, ŽE STE SI KÚPILI VÝROBOK WHIRLPOOL.
Aby sme vám mohli lepšie poskytovať pomoc, zaregistrujte, prosím, svoj spotrebič na www.whirlpool.eu/register



Prv než spotrebič začnete používať, pozorne si prečítajte Bezpečnostné pokyny.



PRE ZÍSKANIE PODROBNEJŠÍCH INFORMÁCIÍ NASKENUJTE, PROSÍM, QR KÓD NA VAŠOM SPOTREBIČI.

OVLÁDACÍ PANEL

- 1 Tlačidlo Zapnuté/Vypnuté
- 2 Tlačidlo Štart/Pauza

Tlačidlá Funkcií

- 3 FreshCare+
- 4 Rýchly (Pridať Oblúbené ak ho stlačíte a podržíte)
- 5 Voľba Cyklu (Nastavenia ak ho stlačíte a podržíte)
- 6 Nastaviť Sušenie
- 7 Časové Sušenie
- 8 Odložený Štart

Tlačidlá navigácie a Tlačidlá Uzamknuté

- 9 HORE
- 10 DOLE
- 11 POTVRDIŤ (Tlačidlá Uzamknuté ak ho stlačíte a podržíte)

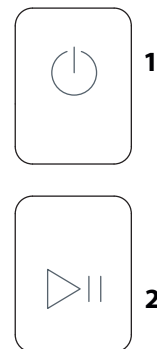
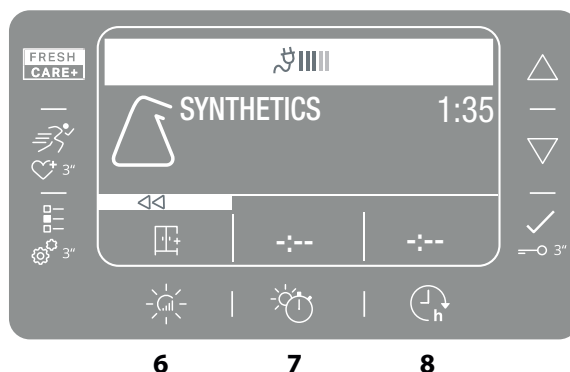

UKAZOVATELE

Nastaviť sušenie: ☀ Na žehlenie - 👤 Na Ramienko - 📦 Do skrine - 📦 Extra suché

Fáza Cyklu: ☀ Sušenie - 🌀 Ochladzovanie - 🏁 Koniec Cyklu

Vyprázdnite zbernú nádobku na vodu - 🧼 Vyčistite dverový filter - 📖 Vyčistite spodný filter - 📊 Econonitor

Vyhľadajte časť Problémy a ich Riešenie: 🛠 **Závada:** Zavolajte Zákaznícky Servis

PRVÉ POUŽITIE

Pri prvom zapnutí spotrebiča sa na ovládacom paneli automaticky zobrazí ponuka pre voľbu jazykov. Tlačidlami **HORE** a **DOLE** je možné zobrazit jazyky, ktorú sú na zariadení k dispozícii. Stlačte tlačidlo na potvrdenie. Zariadenie sa nedá použiť bez zvolenia jazyka. Uistite, že nádobka na vodu je vložená správne. Uistite sa, že hadička na odvod vody v zadnej časti sušičky je správne upevnená, buď k nádrži na vodu sušičky alebo k vášmu domácomu odpadovému systému. Sušička sa z dôvodu správneho fungovania musí nainštalovať v miestnosti s teplotou v rozsahu 5 °C až 35 °C. Pred použitím sušičky sa uistite, že stála vo vzvislej polohe najmenej po dobu 6 hodín.

KAŽDODENNÉ POUŽÍVANIE

Ak sa budete riadiť týmito pokynmi, docielite MAXIMÁLNE výsledky:

- **nezabudnite vyprázdniť nádržku na vodu po každom cykle sušenia.**

- **nezabudnite vyčistiť filtre po každom cykle sušenia.**

Pozrite časť Starostlivosť a údržba.

1. Zapojte sušičku do elektrickej zásuvky.
2. Otvorte dverka a vložte bielizeň; vždy sa riadte pokynmi na visačkách odevov a maximálnou náplňou uvedenou v časti pre programy. Vyprázdnite vrecká. Dávajte pozor, aby sa odevy nezachytili medzi dverka a/alebo dverové filtre. Nevkladajte kusy, z ktorých kvapká voda. Nesušte v sušičke veľké objemné kusy. Na dosiahnutie optimálneho výsledku sušenia by sa odevy mali vkladať jeden po druhom.
3. Zatvorte dverka.
4. Stlačte tlačidlo "Zapnuté/Vypnuté".
5. Zvoľte najvhodnejší program pre typ tkaniny, ktorú vkladáte do sušičky.
6. V prípade potreby zvoľte prídavné funkcie.
7. Sušenie spustíte stlačením tlačidla "Štart/Pauza".
8. Na konci cyklu sušenia sa ozve bzučiak. Kontrolka na ovládacom paneli signalizuje koniec cyklu. Stlačením tlačidla "Zapnutie/Vypnutie" spotrebič vypnete, otvorte dverka a vyťahnite oblečenie ihneď, aby sa bielizeň nepokročila.

Ak spotrebič nevypnete manuálne, asi po štvrthodine od konca cyklu sa vypne automaticky, aby šetril energiu. Všimnite si, že niektoré modely vykonávajú záverečnú fázu s chladným bubnom, z tohto dôvodu tkaniny nemusia byť na pocit horúce. V prípade výpadku prúdu je potrebné stlačiť tlačidlo "Štart/Pauza", aby sa cyklus reštartoval.

Econonitor

Tento ukazovateľ zobrazuje spotrebu energie podľa programu a nastavených možností. Spotreba je úmerná počtu čiarok na displeji, vedľa ikony Eco Monitor.

Otvorenie dverok počas sušenia

Aby ste skontrolovali priebeh sušenia a vybrali už vysušené odevy, dverka bubnovej sušičky môžete kedykoľvek počas cyklu otvoriť. Kedže však otvorenie dverok môže predĺžiť čas sušenia, odporúča sa nechať dverka počas celého cyklu zatvorené, aby sa ušetril čas a energia. Po zatvorení dverok stlačte do 15 minút tlačidlo „Štart/Pauza“, aby ste obnovili prevádzku zariadenia.

NAVIGÁCIA

V dostupných ponukách sa môžete presúvať tlačidlami „HORE“ a „DOLE“.

- Stlačte tlačidlo na potvrdenie voľby.
- Stlačte tlačidlo možnosti zodpovedajúce symbolu <<, ak sa nachádza na displeji, pre návrat na predchádzajúcu obrazovku.

Ak sa žiadna voľba nepotvrdí do uplynutia asi 10 sekúnd, na displeji sa znovu zobrazí hlavná obrazovka.

NASTAVENIA

Pre otvorenie ponuky nastavení podržte niekoľko sekúnd stlačené príslušné tlačidlo..

- **Voľba jazyka** zobrazí na displeji dostupné jazyky.
- **Zvuky** umožňuje aktivovať alebo deaktivovať zvuky (niektoré zvuky, napríklad oznámenia o nefunkčnosti, zostanú aj naďalej aktívne).
- **Jas** umožňuje upraviť jas displeja.
- **Nastavenie** z výroby umožňuje obnoviť nastavenie z výroby. Po zvolení nastavenia podržte tlačidlo stlačené niekoľko sekúnd.

VISAČKY

Skontrolujte visačky na prádle, hlavne v prípade prvého vloženia do sušičky. Nižšie sú uvedené najbežnejšie symboly:

- ☐ Môže byť vložené do sušičky.
- ☒ Nie je možné sušiť v sušičke.
- ☀ Vysušiť pri vysokej teplote.
- ☁ Vysušiť pri nízkej teplote.

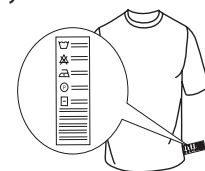

PROGRAMY

Čas trvania týchto programov závisí od množstva náplne, od typu textilu, od rýchlosti otáčania odstredivky na vašej pračke a od prídavných funkcií, ktoré ste si naprogramovali.

U modelov s displejom sa čas trvania cyklov zobrazuje na ovládacom paneli. Čas zostávajúci do konca programu sa počas cyklu nepretržite monitoruje a aktualizuje, aby bol zobrazený odhad čo najpresnejší.

Možnosti použitia: Ak sú všetky vaše náplne pri automatických cykloch neustále menej suché alebo viac suché, ako by ste si želali, môžete zvýšiť alebo znížiť úroveň sušenia s využitím tejto špeciálnej možnosti.

Eco **Max. náplň***

Standardný program pre bavlnu, vhodný na sušenie normálne mokrej bavlnenej bielizne. Z hľadiska spotreby energie je to najvhodnejší program na sušenie bavlnenej bielizne. Údaje na energetickom štítku vychádzajú z tohto programu.

POZNÁMKA: Aby bolo zaistené optimálne využitie energie, je tento cyklus v rámci východiskového nastavenia nastavený na úroveň „Sušenie na uloženie“. Pre vyšší stupeň usušenia odporúčame použiť cyklus Bavlna.

Bavlna **Max. náplň***

Cyklus vhodný na sušenie všetkých typov bavlnených odevov, ktoré môžete odložiť rovno do skrine.

Zmieš. Bielizeň **kg 4**

Toto je ideálny program na sušenie bavlny a syntetických materiálov spolu.

Postelňa Bielizeň **Max. náplň***

Sušenie bavlnenej postelnej bielizne.

Prikrývky

Sušenie veľkorozmerných kusov bielizne ako sú napríklad periny.

Košele **kg 3**

Program určený na sušenie košiel z bavlny alebo zmesí bavlny so syntetickými vlákнами.

Ľahké Žehlenie

V tomto programe sa textilné vlákna rozložia, aby sa uľahčilo žehlenie a skladanie bielizne; nepoužívajte na ešte mokré textilie. Vhodné pre menšie množstvá bavlnených a zmesových bavlnených textílií.

Osvieženie

Krátky program určený na prevzdušnenie vlákna a textílie studeným vzduchom. Nepoužívajte tento program na ešte mokré textilie. Môže sa používať s ľubovoľným objemom náplne, ale s malými náplňami je samozrejme účinnejší. Doba trvania programu je cca 20 minút.

Rýchly 30' **kg 0.5**

Sušenie bavlnených textílií po odstredení v pračke na vysokých otáčkach.

Šport **kg 4**

Na sušenie športového oblečenia vyrobeného zo syntetiky alebo bavlny.

Špeciálne

Táto funkcia ponúka možnosť vybrať si spomedzi špeciálnych programov. Programy sa zobrazujú pomocou tlačidiel **HORE** a **DOLE**. Stlačte tlačidlo pre potvrdenie voľby programu.

Džínsy kg 3

Na sušenie bavlnenej džínsoviny a odevov vyrobených z džínsoviny, ako sú nohavice a bundy.

Uterák Max. náplň*

Na sušenie veľkej bielizne vyrobenej z bavlny, ako sú napríklad froté uteráky.

Pracovné Odevy kg 4

Sušenie technických odevov zo syntetických materiálov a bavlny.

Páper. Bundy kg 2.5

Sušenie páperových bund, ktorým vracia ich prirodzenú mäkkosť (2 bundy naraz).

Oblíbené

Táto funkcia ponúka možnosť vybrať si spomedzi programov, uložených v minulosti do pamäte vrátane prípadných prídavných funkcií. Tlačidlá **HORE** a **DOLE** slúžia na listovanie zoznamom uložených obľúbených programov.

Stlačte tlačidlo pre zvolenie požadovaného programu a potvrďte voľbu. Použite príslušnú funkciu na ukladanie programov do pamäte.

Vlna **kg 1**

Sušenie vlnených textílií. Odporúča sa textilie pred sušením

prevrátiť naruby. Najhrubšie okraje, ktoré budú ešte vlhké, nechajte voľne doschnúť.

Jemná Bielizeň kg 2

Na sušenie jemnej bielizne, ktorá vyžaduje šetrné zaobchádzanie.

Syntetika kg 4

Na sušenie bielizne vyrobenej zo syntetických vlákien.

***MAX. NÁPLŇ 8 Kg** (Dosušenie bielizne)

PRÍDAVNÉ FUNKCIE

Tieto tlačidlá vám umožňujú prispôbovať zvolený program podľa vašich požiadaviek. Nie všetky prídavné funkcie sú dostupné pri všetkých programoch. Niektoré prídavné funkcie nemusia byť kompatibilné s tými, ktoré ste predtým nastavili; v takom prípade vás upozorní bzučiak a/alebo blikajúce kontrolky. Ak je prídavná funkcia k dispozícii, jej kontrolka zostane svietiť. Program si môže uchovať niektoré prídavné funkcie zvolené pri predchádzajúcom cykle sušenia.

Nastaviť Sušenie

Stláčajte opakovane príslušné tlačidlo, kým sa neobjaví požadovaná miera zostatkovej vlhkosti bielizne. Na displeji sa zobrazí volená úroveň. Po uplynutí niekoľkých sekúnd nečinnosti sa displej vráti na hlavnú ponuku.

 **Na žehlenie:** veľmi jemné sušenie. Veci sa budú dať ľahšie žehliť hneď po skončení cyklu.

 **Na Ramienko:** stupeň usušenia určený pre jemné textilie, ktoré sa po sušení zavesia.

 **Do Skrine:** bielizeň bude pripravená na poskladanie a uloženie do skrine.

 **Extra Suché:** určené pre textilie, ktoré sa hneď po usušení oblečú.

Časové Sušenie

Táto funkcia ponúka možnosť zvoliť si, ako dlho bude trvať sušenie. Stláčajte opakovane príslušné tlačidlo, kým sa neobjaví požadovaný čas trvania sušenia. Ukazovateľ na ovládacom paneli ukazuje čas, ktorý je práve zadávané.

Odložený Štart

Táto funkcia ponúka možnosť odložiť začiatok cyklu. Stláčajte opakovane príslušné tlačidlo, kým sa neobjaví požadovaný čas odkladu. Keď dosiahnete maximálny možný čas, ďalším stlačením tlačidla sa celé nastavenie zruší. Ukazovateľ na ovládacom paneli ukazuje čas, ktorý je práve zadávané. Po stlačení tlačidla Štart/Pauza: stroj signalizuje čas, ktorý zostáva do spustenia cyklu. Ak sa otvorí dvierka, po ich opätovnom zatvorení musíte opäť stlačiť tlačidlo Štart/Pauza.

FRESH FreshCare+

CARE+ Ak bielizeň zostane po skončení cyklu v bubne, je vystavená množeniu baktérií. Táto funkcia ponúka možnosť potlačiť množenie baktérií kontrolovaním teploty a otáčaním bubna. Táto funkcia je činná maximálne 6 hodín po skončení nastaveného programu. Ak bola táto možnosť zvolená pre predchádzajúce sušenie, zostáva v pamäti. Ak sa táto možnosť použije v kombinácii s odloženým štartom, spustí sa protikrčivé ošetrenie aj pre odložený štart (Otáčanie bubna v krátkych intervaloch).

Rýchly

Umožňuje rýchlejšie sušenie.

Pridať Oblíbené

Toto tlačidlo umožňuje pridať najpoužívanejšie programy s už navolenými možnosťami (maximálne 6-pridaním siedmeho sa vymaže jeden z uložených programov) do zoznamu „Oblíbené“.

- Vyberte si program a možnosti, ktoré chcete uložiť.
- Tlačidlo podržte niekoľko sekúnd stlačené.
- Uloženie je potvrdené zobrazením hlásenia na displeji.
- Ten istý program s odlišnými možnosťami sa nedá uložiť dvakrát.

—O Tlačidlá Uzamknuté

Táto funkcia ponúka možnosť vypnúť všetky ovládače stroja okrem tlačidla Zapnuté/Vypnuté. Zapnutý stroj:

- na aktiváciu funkcie je treba podržať stlačené tlačidlo dovedy, kým zariadenie neoznámí jej aktiváciu.
- Na deaktiváciu funkcie je treba podržať tlačidlo stlačené dovedy, kým zariadenie neoznámí jej deaktiváciu.

Ak bola táto funkcia zvolená pre predchádzajúce sušenie, zostáva v pamäti.

— Voľba Cyklu

 Toto tlačidlo umožňuje otvorenie ponuky možností (pozri nasledujúce možnosti). V možnostiach sa dá presúvať pomocou tlačidiel „HORE“ a „DOLE“ a predvolená možnosť sa potvrdí tlačidlom .

- **Signál Ukončenia Cyklu**
Táto funkcia aktivuje dlhotrvajúci zvukový signál na konci cyklu. Aktivujte ju v prípade, ak si nie ste istí, či budete počuť normálny zvuk ukončenia cyklu. Po podržaní tlačidla funkcie je možné ju aktivovať alebo deaktivovať pomocou tlačidiel **HORE** a **DOLE**. Stlačte tlačidlo  na potvrdenie. Ak bola táto funkcia zvolená pre predchádzajúce sušenie, zostáva v pamäti.

- **Proti Zamotaniu**
Pri tejto možnosti sa mení pohyb bubna na dosiahnutie takého otáčania, ktorým sa obmedzuje zamotanie a zauzľovanie vašich odevov. Možnosť prináša najlepšie výsledky pri použití s menšou náplňou.

- **Jemný**
Umožňuje jemnejšie zaobchádzanie s bielizňou znížením teploty sušenia.

STAROSTLIVOSŤ A ÚDRŽBA

UPOZORNENIE: Počas čistenia a údržby odpojte sušičku z elektrickej zástrčky.

 Vyprázdnenie zbernej nádoby na vodu po každom cykle (viď obrázok A).

Vyťahnite nádobku zo sušičky a vyprázdňte ju do umývadla alebo do iného vhodného odtoku; následne nádobku založte na miesto. Sušičku nikdy nepoužívajte bez zbernej nádoby.

 Čistenie dverového filtra po každom cykle (viď obrázky B).

Vyťahnite filter a vyčistite jeho plochy od usadenín pod tečúcou vodou alebo pomocou vysávača. Za účelom optimálneho výkonu vysušte všetky filtre skôr, ako ich vložíte naspäť na svoje miesto. **Sušičku nikdy nepoužívajte bez nasadeného filtra.**

Ako vyťahnúť dverový filter:

1. Otvorte dverka a vyťahnite filter smerom hore.
2. Otvorte filter a očistite všetky jeho časti od usadenín. Nasadte filter späť na miesto; uistite sa, či je zasunutý až na doraz s tesnením sušičky.

 Čistenie spodného filtra po rozsvietení príslušného ukazovateľa (viď obrázky C).

Vyťahnite filter a vyčistite jeho plochy od usadenín pod tečúcou vodou alebo pomocou vysávača. Odporúča sa čistiť tento filter po každom cykle, aby bol sušiaci výkon optimálny. Za účelom optimálneho výkonu vysušte všetky filtre skôr, ako ich vložíte naspäť na svoje miesto. **Sušičku nikdy nepoužívajte bez nasadeného filtra.**

Ako vyťahnúť spodný filter:

- C1. Otvorte spodný kryt; Chyťte rukoväť a vyťahnite filter.
 - C2. Otvorte zadnú stenu filtra a odstráňte prípadné usadeniny z vnútornej plochy sieťky.
 - C3/C4. Každý mesiac skontrolujte spodnú filtračnú komoru. Ak sa na kovových rebrách nahromadia zvyšky textilných vlákien, vyčistite ich vysávačom pomocou hubice s kefkou.
- Je veľmi dôležité vykonávať vertikálne pohyby. Ak sa pokúsite vyčistiť komponent v horizontálnom smere, môžete ho poškodiť. Vyhnite sa priamemu kontaktu ruky s rebrami – hrozí porazanie.

OPIS SPOTREBIČA

1. NÁDOBKKA na vodu
2. Otvor pre nasávanie vzduchu
3. Spodný filter
4. Dverový filter

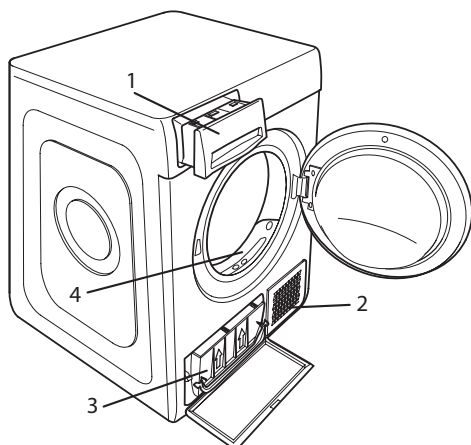

C5. Zatvorte zadnú stranu filtra, vložte ho na miesto a skontrolujte, či dôkladne zapadol na svoje miesto. Potom spustíte rukoväť filtra.

C6. Zatvorte spodný kryt.

Skontrolujte, či je voľný prívod otvor pre nasávanie vzduchu.

Filtry majú pre priebeh sušenia zásadný význam. Ich úlohou je zachytiť usadeniny, ktoré sa vytvárajú počas sušenia. Upchatie filtrov by znamenalo vážnu prekážku pre prúdenie vzduchu sušičkou; viedlo by to k predĺženiu časov sušenia, vyššej spotrebe energie a možnému poškodeniu sušičky. Ak by sa tieto operácie nevykonávali správnym spôsobom, mohlo by to viesť k problémom s uvedením sušičky do chodu.

POZNÁMKA: Po vyčistení filtrov zostane svietiť príslušný indikátor; toto je normálne a zhasne po spustení nového cyklu sušenia.



Čistenie sušičky

- Vonkajšie kovové, plastové a gumené časti možno vyčistiť vlhkou handričkou.
- Pravidelne čistite mriežku na prednom vstupe vzduchu (každých 6 mesiacov) vysávačom, aby ste odstránili usadené vlákna, chumáče a prach. Okrem toho vysávačom často odstraňujte usadené vlákna z oblasti filtra.
- Nepoužívajte rozpúšťadlá ani drsné prostriedky.

PREPRAVA A MANIPULÁCIA

Sušičku nikdy nedvíhajte držiak ju za vrchnú časť.

1. Odpojte sušičku od prúdu.
2. Úplne odstráňte vodu z nádržky na vodu.
3. Presvedčte sa, či sú dverka a nádržka na vodu poriadne zatvorené.
4. Ak je odtoková hadica pripojená ku kanalizácii, znovu pripevnite odtokovú hadicu na zadnú stranu sušičky (pozri Návod na inštaláciu).

Spotreba energie			
Vypnutý stav (Po) - Wattov		0.50	
Zapnutý stav (Pl) - Wattov		2.00	
Programy	Kg	kWh	Minúty
Eco* 	8	1.42	165
Eco 	4	0.78	96
Syntetika	4	0.94	113

*Je to program, na základe ktorého boli stanovené údaje na energetickom štítku; je vhodný na sušenie bežnej bavlnenej bielizne. Z hľadiska spotreby energií je to najúčinnejší program na sušenie bavlnených textílií. (Štandardné východiskové nastavenie).

Inštalácia s tepelným čerpadlom

V tepelnom čerpadle sa používajú skleníkové plyny, ktoré sa nachádzajú v hermeticky izolovanej jednotke. V hermeticky izolovanej jednotke sa nachádza 0.43 kg plynu R134a. GWP = 1430 (1 t CO₂).

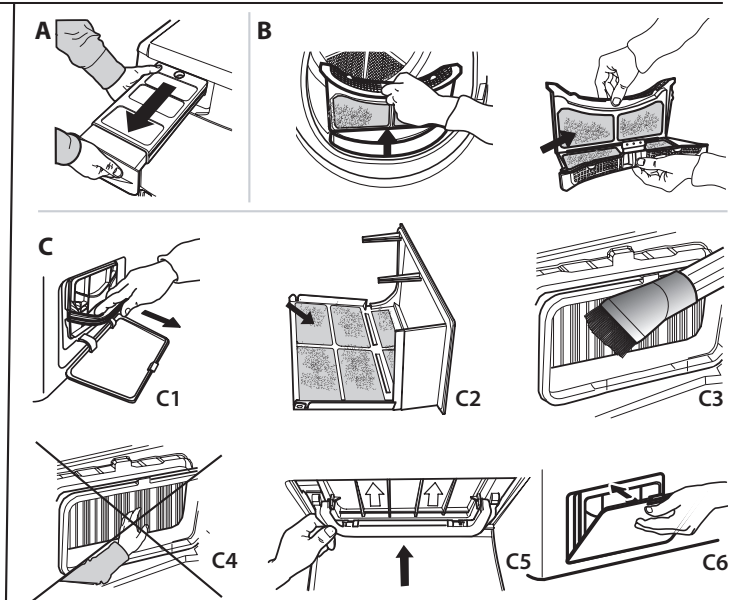

V prípade poruchy si skôr, než sa obrátite na servis zákazníckej podpory, preštudujte nasledujúcu tabuľku. Závady sú často veľmi banálne a na ich vyriešenie stačí niekoľko minút.

Závada	Možná príčina	Riešenie
Sušenie trvá veľmi dlho.	Nebola vykonaná predpísaná údržba.	Vyhľadajte časť Starostlivosť a údržba a vykonajte všetky predpísané práce.
	Textílie sú príliš mokré.	Nechajte prebehnúť prací cyklus s vysokými otáčkami odstredivky, aby sa textil zbavil čo najväčšieho množstva vody.
	Izbová teplota.	Čas sušenia môže byť dlhší, ak sa izbová teplota dostane mimo rozsahu 14 až 30 °C.
	Zvolený program, čas sušenia a/alebo stupeň usušenia nie sú vhodné pre typ textílií, ktoré sú naložené do sušičky alebo pre naložené množstvo textílií.	Vyhľadajte časť Programy a prídavné funkcie, kde si nájdete najvhodnejší program a možnosti pre textílie v sušičke.
	Sušička môže byť preťažená.	Vyhľadajte časť Programy, kde si overíte, aká je maximálna prípustná hmotnosť náplne pre jednotlivé programy.
Sušičku nie je možné zapnúť.	Nebolo stlačené tlačidlo Zapnuté/Vypnuté.	Stlačte tlačidlo Zapnuté/Vypnuté.
	Zástrčka nie je zapojená do elektrickej zásuvky.	Zapojte zástrčku do elektrickej zásuvky.
	Elektrická zásuvka je vadná.	Skúste zapojiť do danej elektrickej zásuvky iný elektrospotrebič. Nepoužívajte prepojovacie elektrické zariadenia ako sú adaptéry alebo predlžovačky.
	Došlo k prerušeniu dodávky elektrického prúdu.	Počkajte na obnovu dodávky energie a v prípade potreby znova zapnite poistku.
Sušička nechce spustiť program.	Dvierka nie sú správne zatvorené.	Zatvorte dvierka.
	Je naprogramovaný časový odklad spustenia cyklu.	Ak je sušička vybavená touto funkciou, počkajte, až uplynie naprogramovaný čas odkladu alebo sušičku vypnite a znova zapnite, aby sa zresetovala. Vyhľadajte časť Prídavné funkcie.
	Nestlačili ste tlačidlo Štart/Pauza pre spustenie programu.	Stlačte tlačidlo Štart/Pauza.
	Ak je stroj vybavený funkciou Uzamknutie tlačidiel, je aktivovaná táto funkcia.	Pozri časť Prídavné funkcie. Ak je zvolené uzamknutie, deaktivujte ho. Vypnutie prístroja túto funkciu nedeaktivuje.
Odevy sú po dokončení cyklu vlhké.	Malá náplň.	Automatický program nedetegoval požadovanú konečnú vlhkosť a sušička program dokončí a zastaví sa. Pokiaľ k tomu dôjde, jednoducho vyberte ďalší krátky čas sušenia, prípadne vyberte možnosť „extra suché“, ak je táto možnosť k dispozícii.
	Veľká náplň alebo ťažšie tkaniny.	Úroveň sušenia možno upravovať podľa konkrétneho želaného vysušenia. Úroveň „Ext. suché do skrine“ sa odporúča pre konfekčné odevy.
	Cyklus sušenia bol pozastavený a potom sa do 15 minút znovu neaktivoval, čo spôsobilo vypnutie zariadenia.	Cyklus sušenia sa musí nastaviť ešte raz a znova spustiť.
	Mohlo dôjsť k poruche napájania, ktorá spôsobila vypnutie stroja.	Cyklus sušenia sa musí nastaviť ešte raz a znova spustiť.
Svetelné ukazovatele		
Zberná nádobka na vodu	Zberná nádobka je plná.	Vyprázdňte zbernú nádobku. Vyhľadajte časť Starostlivosť a údržba.
Dverový filter	Porucha prúdenia vzduchu potrebného pre činnosť zariadenia.	Vyčistite dverový filter a skontrolujte, či je voľný prívod otvor pre nasávanie vzduchu. Ak by sa tieto operácie nevykonávali správnym spôsobom, mohlo by to viesť k poškodeniu sušičky. Vyhľadajte časť Starostlivosť a údržba.
Spodný filter*	Spodný filter sa musí vyčistiť.	Vyčistite spodný filter. Vyhľadajte časť Starostlivosť a údržba.
Symbol anglického kľúča znamená výskyt poruchy.	Snímače na stroji zaznamenali poruchu.	Vypnite sušičku a odpojte ju od elektrickej siete. Ihneď otvorte dvierka a vyložte bielizeň, aby sa rozptýlilo nahromadené teplo. Počkajte asi 15 minút. Opäť pripojte sušičku k elektrickej sieti, naložte do nej bielizeň a znova spustíte cyklus sušenia. Ak problém pretrváva, kontaktujte servis zákazníckej podpory a poskytnite im abecedno-číslivé kódy, ktoré blikajú na displeji. Príklad: F3 a E2.

*Poznámka: Niektoré modely sú samočistiace; nie sú vybavené spodným filtrom, vyhľadajte časť Starostlivosť a údržba.

Firemné zásady, štandardnú dokumentáciu, objednávanie náhradných dielov a ďalšie informácie o produkte nájdete na:

- Použitie QR kódu vo vašom spotrebiči
- Návšteva našej webovej stránky docs.whirlpool.eu a parts-selfservice.whirlpool.com
- Prípadne **sa obráťte na náš popredajný servis** (Telefónne číslo nájdete v záručnej knižke). Pri kontaktovaní nášho popredajného servisu uveďte, prosím, kódy z výrobného štítku vášho spotrebiča.

