

KÖSZÖNJÜK, HOGY WHIRLPOOL-TERMÉKET VÁSÁROLT!

A még átfogóbb terméktámogatás érdekében regisztrálja készülékét a következő weboldalon:
www.whirlpool.eu/register.

A készülék használata előtt olvassa el figyelmesen az Egészségvédelmi és biztonsági útmutatót.

! A gép használata előtt mindenképpen távolítsa el a szállítási csavarokat. Az eltávolításukra vonatkozó részletes utasítások az Üzembe helyezési útmutatóban találhatóak.

KEZELŐPANEL

1. BE/KI gomb
2. OPCÍÓK gombok és jelzőfények
3. TISZTÍTÁSI MŰVELET gomb
4. TISZTÍTÁSI MŰVELET jelzőfények
5. INDÍT/SZÜNET gomb és jelzőlámpa
6. GYEREKZÁR gomb
7. KÉSLELTETETT INDÍTÁS gomb
8. CENTRIFUGA gomb
9. HŐMÉRSÉKLET gomb
10. PROGRAMVÁLASZTÓ KAPCSOLÓ

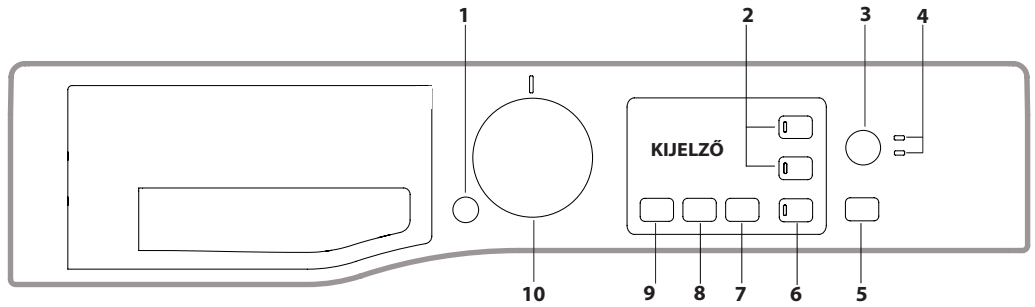

MOSÁSI PROGRAMOK TÁBLÁZATA

Maximális töltet 6 kg Teljesítményfelvétel kikapcsolt módban 0,5 W/ bekapcsolva hagyva 8 W						Mosószerek és adalékok		Javasolt mosószert		Maradék nedvességtartalom % (***)	Energiafogyasztás kWh	Összes víz (l)	Mosási hőmérséklet °C
Program	Hőmérséklet		Maximális fordulatszám (r.p.m.)	Max. töltet (kg)	Időtartam (ó:p)	Mosás	Öblítő	Por	Folyadék				
	Beállítás	Tartomány				1	2						
1	Folteltávolítás 40 °C	40 °C	☼ - 40 °C	1200	6.0	**	●	○	✓	-	-	-	-
2	Folteltávolítás – gyors	40 °C	☼ - 40 °C	1200	3.0	**	●	○	-	✓	-	-	-
3	Pamut (2)	40 °C	☼ - 60 °C	1200	6.0	4:00	●	○	✓	✓	50	1,00	53 45
4	Műszálás (3)	40 °C	☼ - 60 °C	1200	3.5	2:55	●	○	✓	✓	40	0,80	55 43
5	30 perces gyorsmosás	30 °C	☼ - 30 °C	1200 (****)	3.0	0:30	●	○	-	✓	73,4	0,12	26,2 27
6	Sötétek	30 °C	☼ - 30 °C	800	3.0	**	●	○	-	✓	-	-	-
7	Vegyes	40 °C	☼ - 40 °C	1200	6.0	**	●	○	-	✓	-	-	-
8	Gyapjú	40 °C	☼ - 40 °C	800	1.5	**	●	○	-	✓	-	-	-
9	Eco 40-60 (1)	40 °C	40 °C	1151	6.0	3:18	●	○	✓	✓	53	0,80	50 45
				1151	3.0	2:36	●	○	✓	✓	53	0,45	38 40
				1151	1.5	2:36	●	○	✓	✓	53	0,24	37 30
10	20 °C	20 °C	☼ - 20 °C	1200	6.0	1:50	●	○	-	✓	64,3	0,15	25 22
11	Fehérek	60 °C	☼ - 90 °C	1200	6.0	2:30	●	○	✓	✓	64,1	0,56	40,5 55
12	Antiallergén	60 °C	40 °C - 60 °C	1200	3.0	**	●	○	✓	✓	-	-	-
13	Selyem	30 °C	☼ - 30 °C	600 (****)	1.0	**	●	○	-	✓	-	-	-
14	Ágynemű és törülköző	60 °C	☼ - 60 °C	1200	6.0	**	●	○	✓	✓	-	-	-
	Öblítés és centrifuga	-	-	1200	6.0	**	-	○	-	-	-	-	-
	Centrifuga és leeresztés*	-	-	1200	6.0	**	-	-	-	-	-	-	-

● Szükséges adat ○ Opcionális adat

A mosási programnak a kijelzőn vagy az útmutatóban jelzett időtartama a szokásos körülményeken alapuló becslés. A tényleges időtartam számos tényezőtől függ, így például a bejövő víz hőmérsékletétől és nyomásától, a környezeti hőmérséklettől, a mosószert mennyiségétől, a töltet mennyiségétől és típusától, a ruhatöltet kiegyensúlyozásától és bármely további kiválasztott opciótól. Az Eco 40-60 programot leszámítva az egyes programokhoz megadott értékek csak tájékoztató jellegűek.

1) Eco 40-60 – Az EU 2019/2014-es, környezetbarát tervezésről szóló rendeletének megfelelő tesztprogram. A normál szennyezettségű pamutruhák mosása esetében a leghatékonyabb program az energia- és vízfogyasztás tekintetében.

Megjegyzés: a kijelzőn látható centrifugálási fordulatszám némiképp eltérő lehet a táblázatban feltüntetett értéktől.

A vizsgálatot végző intézetek számára:

- 1) Hosszú pamutprogram: állítsa a 3-as programot 40 °C-ra.
- 2) Hosszú műszálás program: állítsa a 4-es programot 40 °C-ra.

* A program kiválasztása és a centrifugálás kihagyása esetén a mosógép csak vízleeresztést végez.

** A programok időtartamát a kijelzőn lehet ellenőrizni.

*** A program vége után és a kiválasztható maximális fordulatszámú centrifugálásnál, alapértelmezett programbeállításban.

**** A kijelző a javasolt centrifugálási sebességet mutatja alapértelmezett értéként.

6th Sense - érzékelőtechnológia, amely a töltet súlya alapján szabályozza a víz- és energiafelhasználást és a ciklus hosszát.

A TERMÉK LEÍRÁSA

1. A mosógép teteje
2. Mosószert-adagoló fiók
3. Kezelőpanel
4. Fogantyú
5. A betöltőnyílás ajtaja
6. Leeresztő szivattyú (a lábazat mögött)
7. Lábazat (leszerelhető)
8. Állítható láb (2)

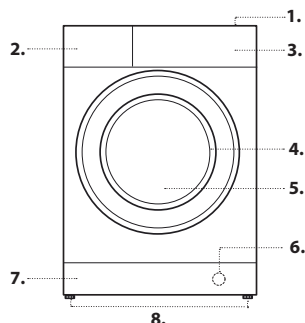

MOSÓSZERT-ADAGOLÓ FIÓK

*** rekesz:**

Ne tegyen mosószert ebbe a rekeszbe.

1. rekesz: Mosószert (por vagy folyadék)

Folyékony mosószert használata esetében a készülékhez mellékelte, A jelű eltávolítható műanyag elválasztólapot kell használni a megfelelő adagoláshoz.

Por alakú mosószert használata esetében helyezze be az elválasztót a B. mélyedésbe.

2. rekesz: Adalékanyagok (öblítők stb.)
Az öblítő nem lehet a jelzett „MAX” szint felett.

! Tartsa be a mosószert csomagolásán feltüntetett utasításokat.
! Ne használjon kézi mosószert: ezek túl sok habot képeznek.

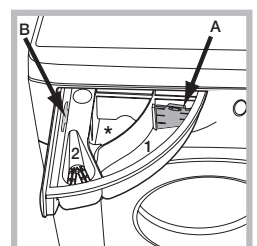

PROGRAMOK

Kövessen a ruhákon található címke mosásra vonatkozó szimbólumainak utasításait. A szimbólum által jelzett érték a ruha mosásához ajánlott maximális hőmérséklet.



Folteltávolítás 40 °C

Ez a program erősen szennyezett, színtartó színes ruhákhoz használható. A standard (A) osztálynál magasabb mosási osztályt biztosít. A program használatkor ne tegyen a mosógépbe különböző színű ruhákat. Mosópor használatát javasoljuk. Makacs foltok esetén speciális adalékokkal végzett előkezelést javasolunk.

Folteltávolítás – gyors

Ez a program a mindennapos foltok 60 perces mosásához ideális. Kevertszálás anyagokhoz és színes ruhákhoz optimális.

Pamut

Közepesen vagy erősen szennyezett, ellenálló vászonból és pamutból készült törölközők, alsóneműk, asztalterítők stb. mosására alkalmas.

Műszálás

Kifejezetten műszálás ruhadarabokhoz való. Ha makacs a szennyeződés, a hőmérséklet akár 60 °C-ra is növelhető, és mosópor is használható.

30 perces gyorsmosás

Enyhén szennyezett ruhák gyors mosásához. Nem alkalmas gyapjú, selyem és kézzel mosandó ruhák mosásához.

Sötétek

Sötét színű ruhák mosásához. Ez a program megóvja a sötét színeket. A legjobb eredmények érdekében azt javasoljuk, hogy lehetőleg használjon folyékony mosószert a sötét színű ruhák mosásakor.

Gyapjú

Többszínű és színes darabok együttes mosására való.

Gyapjú - Wool Care

A The Woolmark Company jóváhagyta a készülék gyapjúmosási programját a géppel mosható gyapjúruhák mosásához, feltéve, hogy a mosás során betartja a ruha címkéjén található utasításokat, valamint ezen mosógép gyártójának utasításait. A Woolmark-szimbólum számos országban tanúsító védjegy. (M2238)



Eco 40-60

Normál szennyezettségű pamutruhák mosásához, amelyeket 40 °C-on vagy 60 °C-on, ugyanabban a programban lehet együtt mosni. Ez a normál pamutprogram, és ez a leghatékonyabb a víz- és energiafogyasztás szempontjából.

20 °C

Enyhén szennyezett pamutruhák 20 °C-on történő mosásához.

Fehérek

Erősen szennyezett fehér és színtartó színes ruhákhoz.

Antiallergén

A program segítségével a főbb allergéneket, így például a virágport, az atkákat vagy a macska- és kutyaszőrt lehet eltávolítani.

Selyem

Selyemruhák mosásához való. Kifejezetten kímélő ruhadarabok mosására szolgáló speciális mosószert használatát javasoljuk.

Ágynemű és törölköző

Egyetlen programmal kimossa a háztartási textíliákat. Optimalizálja az öblítőszer használatát, időt és energiát takarít meg. Mosópor használatát javasoljuk.

Öblítés és centrifuga

Öblítésre és centrifugálásra szolgál.

Centrifuga és leeresztés

Centrifugálásra és a víz leeresztésére szolgál.

KIJELZŐ

A kijelző hasznos a mosógép programozásakor, és sok hasznos információt közöl.

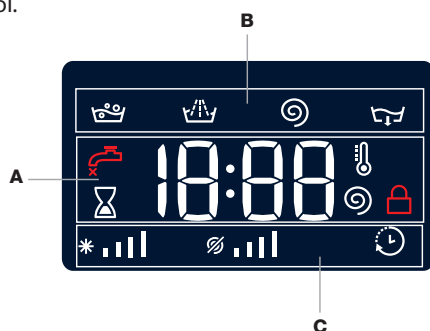

Az **A** rész jeleníti meg az elérhető programok hosszát, majd – a program elindítása után – a hátralévő időt (a kijelző a kiválasztott program maximális hosszát jeleníti meg, ami néhány perc elteltével csökkenhet, mivel a tényleges időtartam függ a töltet mennyiségétől és a kiválasztott beállításoktól); ha a KÉSLELTETETT INDÍTÁS használja, akkor a kijelző a kiválasztott program indításáig hátralévő időt mutatja.

A megfelelő gomb megnyomásával megnézheti a centrifuga maximális fordulatszámát és a hőmérséklet értékét a készüléken beállított programnál, vagy a legutóbb kiválasztott értékeket, ha ezek kompatibilisek a beállított programmal.

A kiválasztott programhoz tartozó „mosási fázisok” és a futó program „mosási fázisa” a **B** részben jelenik meg:

- Mosás
- Öblítés
- Centrifuga
- Leeresztés

A **C** rész jeleníti meg – balról jobbra – a „hőmérséklet”, „centrifugálás” és „késleltetett indítás” ikonját.

A „hőmérséklet” csíkjai * az adott programnál beállítható maximális hőmérsékletet jelzik.

A „centrifuga” csíkjai az adott programnál beállítható maximális fordulatszámot jelzik.

Amikor világít, a „késleltetés” szimbólum jelzi, hogy a „Késleltetett indítás” értéke látható a kijelzőn.

Ajtózár szimbólum

Amikor világít, azt jelzi, hogy az ajtó zárva van. A károsodás megelőzése érdekében az ajtó kinyitása előtt várja meg, amíg a szimbólum elalszik. Ha egy program közben szeretné kinyitni az ajtót, nyomja meg az INDÍT/SZÜNET gombot ; ha a szimbólum elalszik, az ajtót ki lehet nyitni.

ELSŐ HASZNÁLAT

A készülék bekötése után, és az első használat előtt, futtasson le egy programot mosószerral, de töltet nélkül, a „Géptisztító mosás” programot beállítva.

NAPI HASZNÁLAT

Készítse elő a szennyest a „TIPPEK ÉS JAVASLATOK” című részben leírtaknak megfelelően.

– Nyomja meg a BE/KI gombot ; az INDÍT/SZÜNET jelzőfénye elkezd lassan villogni.

– Nyissa ki az ajtót. Töltse be a szennyest, és figyeljen rá, hogy ne lépje túl a mosási programok táblázatában jelzett maximális töltetmennyiséget.

– Húzza ki a mosószert-adagoló fiókot, és töltsön mosószert a megfelelő rekeszekbe a „MOSÓSZER-ADAGOLÓ FIÓK” című részben leírtaknak megfelelően.

– Csukja be az ajtót.

– A készülék automatikusan megjeleníti a kiválasztott programhoz tartozó maximális hőmérsékletet és centrifuga-fordulatszámot, vagy a legutóbb használt beállításokat, ha ezek kompatibilisek a kiválasztott programmal.

A gombbal fokozatosan csökkenteni lehet a hőmérsékletet a hideg vizes mosásig, melyet az „OFF” beállítás jelöl. A gombbal fokozatosan csökkenteni lehet a centrifuga sebességét, és teljesen ki is lehet kapcsolni („OFF” beállítás). Ha újra megnyomja a gombokat, visszaáll a kiválasztott programhoz tartozó maximális érték.

– Válassza ki a kívánt opciókat.

PROGRAM INDÍTÁSA

Nyomja meg a INDÍT/SZÜNET gombot.

A gép zárolja az ajtót (szimbólum be van kapcsolva), és a dob forogni kezd; az ajtó zárolása feloldódik (szimbólum ki van kapcsolva), majd újra záródik az ajtó (szimbólum be van kapcsolva) minden mosási program előkészítési fázisaként. A „kattanó” hang az ajtózárási folyamat része. Miután az ajtó bezárult, víz kerül a dobba és megkezdődik a mosási fázis.



PROGRAM MEGSZAKÍTÁSA

A program megszakításához nyomja meg újra az INDÍT/SZÜNET gombot; a jelzőfény villogni fog. Ha folytatni szeretné a programot a megszakítás pontjától, nyomja meg újra az INDÍT/SZÜNET gombot.

AZ AJTÓ KINYITÁSA, HA SZÜKSÉGES



A program elindítása után megjelenik a szimbólum, ami azt jelzi, hogy az ajtót nem lehet kinyitni. A program futása közben az ajtó zárva marad. Ha egy program közben szeretné kinyitni az ajtót, például azért, hogy ruhákat tegyen be vagy vegyen ki, nyomja meg az INDÍT/SZÜNET gombot a program megszakításához; a jelzőfény villogni fog. Ha a szimbólum nem világít, az ajtót ki lehet nyitni. Nyomja meg újra az INDÍT/SZÜNET gombot a program folytatásához.

FUTÓ PROGRAM MÓDOSÍTÁSA

Ha módosítani szeretne egy folyamatban lévő programot, szakítsa meg azt az INDÍT/SZÜNET  gombbal (a megfelelő jelzőfény villogni fog), ezután válassza ki a kívánt programot, majd nyomja meg újra az INDÍT/SZÜNET  gombot.

! Ha meg szeretne szakítani egy már megkezdett programot, tartsa lenyomva a BE/KI  gombot. A program leáll, a mosógép pedig kikapcsol.

A PROGRAM VÉGÉN

Ezt a kijelzőn látható END (VÉGE) felirat fogja jelezni; amikor a  szimbólum kikapcsol, kinyithatja az ajtót. Nyissa ki az ajtót, vegye ki a ruhákat, majd kapcsolja ki a készüléket. Ha nem nyomja meg a BE/KI  gombot, a mosógép kb. 10 perc után automatikusan kikapcsol.

OPCIÓK

- Ha a kiválasztott opció nem kompatibilis a beállított programmal, a jelzőfény villogni fog, és az opció nem lesz aktív.
- Ha a kiválasztott opció nem kompatibilis egy korábban már kiválasztott másik opcióval, az első funkcióhoz tartozó jelzőlámpa villogni fog, és csak a második opció lesz aktív; bekapcsol az aktivált opcióhoz tartozó jelzőlámpa.

Extra öblítés

Ez a funkció lehetővé teszi az öblítés hatékonyságának fokozását és a mosószer teljes eltávolítását. A funkció különösen hasznos érzékeny bőr esetén.

Gyors

Ezzel a funkcióval – a kiválasztott programtól függően – akár 50%-kal lehet csökkenteni a program időtartamát, ezáltal vizet és energiát takarít meg. Enyhén szennyezett ruhákhoz célszerű használni.

Késleltetett Indítás

A kiválasztott program késleltetett indításához nyomogassa a gombot addig, amíg a kívánt késleltetési időtartamot el nem éri. Az opció bekapcsolásakor a  szimbólum látható a kijelzőn. A késleltetett indítás megszüntetéséhez nyomogassa a gombot addig, amíg az OFF (KI) felirat megjelenik.





Hőmérséklet

Minden programhoz előre meghatározott hőmérséklet tartozik. A hőmérséklet módosításához nyomja meg a  gombot. Az érték megjelenik a kijelzőn.





Centrifuga

Minden egyes programhoz előre meghatározott centrifuga-fordulatszám tartozik. A centrifuga sebességének módosításához nyomja meg a  gombot. Az érték megjelenik a kijelzőn.

Tisztítási művelet

A  funkció a mosás optimalizálását teszi lehetővé az anyagok szennyezettségi szintje és a mosási program kívánt intenzitása alapján. Erősen szennyezett ruhák esetén addig nyomja a  gombot, amíg el nem éri az  „Intenzív” szintet. Ez a szint nagy teljesítményű mosást biztosít azzal, hogy több vizet használ a program első fázisában, és fokozottan forgatja a dobot. Hasznos a legmakacsabb foltok eltávolításához. Enyhén szennyezett ruhák esetén vagy az anyagok óvatosabb kezelése érdekében addig nyomja a  gombot, amíg el nem éri a  „Kíméletes” szintet. A program a finom anyagú ruhákhoz tökéletes mosási eredmény elérése céljából mérsékli a dob forgatását.

GYEREKZÁR

A kezelőpanel zárolásához tartsa lenyomva a  gombot kb. 2 másodpercig. Amikor a  szimbólum világít, a kezelőpanel le van zárva (kivéve a BE/KI  gombot). Ez megakadályozza a program véletlen elállítását, ami különösen fontos, ha gyerekek vannak otthon. A kezelőpanel zárolásának feloldásához tartsa lenyomva a  gombot kb. 2 másodpercig.

TIPPEK ÉS JAVASLATOK

Válogassa szét a szennyezt a következők szerint:

Az anyag típusa (pamut, kevertszál anyagok, műszál, gyapjú, kézzel mosható ruhák). Szín (válogassa szét a színes és a fehér ruhákat, az új színes ruhákat mossa külön). Kényes anyag (apró ruhadarabok, például nejlonharisnya; és kapcsos ruhadarabok, például melltartó: helyezze ezeket egy textilzsákba).

Ürítse ki a zsebeket:

Az olyan tárgyak, mint például a pénzermék vagy öngyújtók kárt tehetnek a mosógépben és a dobben. Vizsgálja meg a gombokat.

Kövesse az adagolási útmutatót/adalékanyagok

Optimalizálja a tisztítási végeredményt, elkerüli a túlzott mennyiségű mosószer által okozott maradványok lerakódását a ruhán, amelyek irritációt okoznak, illetve pénzt is megtakarít azzal, hogy elkerüli a túlzott mértékű mosószerhasználatot.

Alkalmazzon alacsony hőmérsékletet és hosszabb időtartamot

Energiafelhasználás szempontjából a leghatékonyabb programok általában azok, amelyek alacsonyabb hőmérsékleten, hosszabb időtartamig futnak.

Figyelje a kapacitást

A mosógépet a „MOSÁSI PROGRAMOK TÁBLÁZATA” celláiban jelölt kapacitás alapján töltsse fel, hogy vizet és energiát spóroljon.

Zaj és maradék nedvesség

Ezekre hatással van a centrifugálás fordulatszáma: minél gyorsabb a centrifugálás, annál nagyobb lesz a zaj, de annál kevesebb nedvesség marad a ruhákban.

ÁPOLÁS ÉS KARBANTARTÁS

A tisztítás és karbantartás előtt kapcsolja ki a mosógépet és húzza ki a konnektorból. Ne használjon gyúlékony folyadékot a mosógép tisztításához. Rendszeresen tisztítsa és tartsa karban a mosógépet (évente legalább 4 alkalommal).

A víz elzárása és az áramellátást megszakítása



Zárja el a vízcsapot minden mosás után. Ez segít csökkenteni a mosógépben található hidraulikus rendszer kopását, és így elkerülhetők a szivárgások. A tisztítás és karbantartás során mindig húzza ki a mosógépet.

Tisztítsa meg a mosógépet

A készülék külső részét és gumi alkatrészeit langyos szappanos vízbe áztatott ronggyal lehet megtisztítani. Ne használjon oldószert vagy súrolószert.

A mosógép rendelkezik egy „Géptisztító mosás” programmal a belső alkatrészekhez; ezt töltsen nélkül kell lefuttatni.

A program optimalizálása érdekében használhat mosószert (az enyhén szennyezett ruhákhoz megadott mennyiség 10%-át) vagy speciális mosógéptisztító adalékanyagot. Azt javasoljuk, hogy 40 mosásonként futtasson le egy öntisztító programot.

A program elindításához tartsa lenyomva a  és  gombot egyszerre 5 másodpercig.

A program automatikusan elindul, és körülbelül 70 percig fut. A program leállításához nyomja meg az INDÍT/SZÜNET  gombot.

A mosószer-adagoló fiók tisztítása

Távolítsa el a mosószer-adagoló fiókot megemelve és kifelé húzva. Mossa le a csap alatt; ezt célszerű rendszeresen elvégezni.

Az ajtó és a dob ápolása

Mindig hagyja nyitva az ajtót, hogy ne alakuljanak ki kellemetlen szagok.

A szivattyú tisztítása

A mosógépben öntisztító szivattyú van, mely nem igényel semmilyen karbantartást. Az apró tárgyak (például pénzermék vagy gombok) néha beleeshetnek a szivattyú alapjánál található védő előkamrába. ! Ellenőrizze, hogy véget ért a program, majd húzza ki a készüléket.

Az előkamra elérése:

1. Távolítsa el a mosógép fedőpanelét az első oldalon úgy, hogy bedug egy csavarhúzó a panel közepén és oldalain, majd emelőként használja azt;
2. Csavarja le a leeresztő szivattyú fedelét az óramutató járásával ellentétes irányba elfordítva: természetes, hogy egy kevés víz kifolyhat;
3. Gondosan tisztítsa meg a belső részt;
4. Csavarozza vissza a fedelet;
5. Helyezze vissza a fedőlapot: ellenőrizze, hogy a kapcsok a helyükön vannak, mielőtt visszanyomja a fedőlapot a készülékre.

A vízbevezető cső ellenőrzése

Legalább évente egyszer ellenőrizze a vízbevezető csövet. Ha megrepedt vagy felhasadt, ki kell cserélni: mosás közben a nagy nyomású víz miatt hirtelen szétnyílnak a cső.

! Soha ne alkalmazzon már használt csövet.

TARTOZÉKOK

Érdeklődjön az ügyfélszolgálaton, hogy az alábbi kiegészítők rendelkezésre állnak-e ehhez a mosógépmoделlhez.

Összeépítő készlet

Ezzel a kiegészítővel a szárítógépet a mosógép tetejére lehet helyezni, így helyet takaríthat meg, és egyszerűbb lesz a szárító betöltése és kiürítése is.





SZÁLLÍTÁS ÉS KEZELÉS



Ne emelje meg a mosógépet a felső részénél megfogva.

Húzza ki a készüléket, és zárja el a vízcsapot. Ellenőrizze, hogy az ajtó és a mosószer-adagoló fiók csukva van. Válassza le a bevezetőcsövet a vízcsapról, majd a leeresztőcsövet is válassza le. Engedje ki a csövekben maradt vizet, majd rögzítse a csöveket, hogy ne sérüljenek meg szállítás közben. Helyezze vissza a szállításhoz szükséges csavarokat. Ismételje meg fordított sorrendben a „Beüzemelési utasítások” szállítócsavarok eltávolítására vonatkozó részét.

HIBAELHÁRÍTÁS

Előfordulhat, hogy a mosógép nem működik. A szerviz felhívása előtt ellenőrizze, hogy nem olyan problémáról van-e szó, amely a következő lista segítségével egyszerűen megoldható.

Rendellenesség	Lehetséges okok/megoldás
A mosógép nem kapcsol be.	A készülék nincs teljesen bedugva a konnektorba, vagy nincs bedugva eléggé, hogy érintkezzen.
	Nincs áram a lakásban.
A program nem indul el.	A mosógép ajtaja nincs megfelelően becsukva.
	Nem nyomta meg a BE/KI  gombot.
	Nem nyomta meg az INDÍT/SZÜNET  gombot.
	A vízcsap nincs kinyitva.
	Késleltetett indítás van beállítva.
A mosógép nem tölt fel vízzel (a kijelzőn a „H2O” felirat látható).	A vízbevezető cső nincs csatlakoztatva a csaphoz.
	A cső meg van törve.
	A vízcsap nincs kinyitva.
	Nincs víz a lakásban.
	Nincs elegendő nyomás.
Nem nyomta meg az INDÍT/SZÜNET  gombot.	
A mosógép folytonosan szívja, és üríti a vizet.	A leeresztőcső nem a padlószinttől 65 és 100 cm közötti magasságban van felszerelve.
	A leeresztőcső szabad vége vízbe merül.
	A fali szifonnak nincs szellőzése.
	Ha ezen vizsgálatok után a probléma nem oldódik meg, zárja el a vízcsapot, kapcsolja ki a készüléket, és hívja ki a műszaki szervizszolgálatot. Ha a lakás egy épület legfelsőbb emeleteinek egyikén található, lehetséges, hogy a csatornaszellőző eltömődése (szivornyahatás) lépett fel, ezért a mosógép folytonosan szívja és leereszti a vizet. E kellemetlenség elkerülésére a kereskedelmi forgalomban rendelkezésre állnak csatornaszellőző-szelepek.
A mosógép nem üríti le a vizet, vagy nem centrifugál.	A programnak nem része a víz leeresztése: néhány programnál a vizet manuálisan kell leereszteni.
	A leeresztőcső meg van törve.
	A lefolyó el van dugulva.
A mosógép nagyon rázkódik a centrifugálás alatt.	Az üzembe helyezéskor a forgódob rögzítése nem lett eltávolítva.
	A mosógép nincs vízszintben.
	A mosógép bútorok és a fal közé van szorítva.
A mosógépből elfolyik a víz.	A vízbevezető cső nincs jól felcsavarva.
	A mosószer-adagoló fiók eltömődött.
	A leeresztőcső nincs szorosan rögzítve.
Az „Opciók” és az INDÍT/SZÜNET  lámpa villog, a kijelzőn pedig egy hibakód látható (pl.: F-01, F-...).	Kapcsolja ki a készüléket, és húzza ki a dugót a konnektorból, várjon körülbelül 1 percet, majd kapcsolja be újra. Ha a hiba továbbra is fennáll, forduljon a műszaki szervizszolgálatához.
Túl sok hab képződik.	A mosószer nem mosógépekhez való („gépi mosáshoz”, „kézi vagy gépi mosáshoz” vagy hasonló jelzésnek kell lennie rajta).
	Túl sok mosószert használt.

DEMO mód: a funkció kikapcsolásához kapcsolja KI a mosógépet. Ezután nyomja meg az „Indít/Szünet”  gombot, majd 5 másodpercen belül nyomja meg a „BE/KI”  gombot, és mindkét gombot egyszerre tartsa nyomva 2 másodpercig.



A szabályozási dokumentáció, a szabványok leírása, az alkatrészrendelési tudnivalók és a bővebb termékinformációk a következőképpen érhetők el:

• Keresse fel webhelyeinket: docs.whirlpool.eu és parts-selfservice.whirlpool.com

• Használja a QR-kódot

• Emellett a **vevőszolgálatunkhoz is fordulhat** (a telefonszám a jótállási jegyen olvasható). Amikor vevőszolgálatunkhoz fordul, kérjük, adja meg a termék típusabláján szereplő kódokat.

A javítási és karbantartási információkat a felhasználók a következő oldalon találják: www.whirlpool.eu

Az adott modellre vonatkozó információkat az energiacímkén lévő QR-kód használatával találja meg. A címkén szerepel a modellazonosító is, amellyel további információkat szerezhet a nyilvántartási portálon is: <https://eprel.ec.europa.eu>

