

CZ

Česky,1

SK

Slovensky,13

HR

Hrvatski,25

RO

Română,37

BWA 71052

Obsah

Instalace, 2-3

Rozbalení a vyrovnání do vodorovné polohy
Připojení k elektrické a k vodovodní síti
První prací cyklus
Technické údaje

Údržba a péče, 4

Uzavření přívodu vody a vypnutí elektrického napájení
Čištění pračky
Čištění dávkovače pracích prostředků
Péče o dvířka a buben
Čištění čerpadla
Kontrola přítokové hadice na vodu

Opatření a rady, 5

Základní bezpečnostní pokyny
Systém automatického vyvážení náplně
Likvidace

Popis pračky a zahájení pracího programu, 6-7

Ovládací panel
Kontrolky
Zahájení pracího programu

Prací programy, 8

Push & Wash
Tabulka pracích programů

Uživatelská nastavení, 9

Nastavení teploty
Nastavení rychlosti odstředování
Funkce

Prací prostředky a prádlo, 10

Dávkovač pracích prostředků
Příprava prádla
Oděvy vyžadující zvláštní péči

Poruchy a způsob jejich odstranění, 11

Servisní služba, 12

Instalace

CZ

! Je důležité uschovat tento návod tak, abyste jej mohli kdykoli konzultovat. V případě prodeje, darování nebo přestěhování pračky se ujistěte, že zůstane uložen v blízkosti pračky, aby mohl posloužit novému majiteli při seznámení s její činností a s příslušnými upozorněními.

! Pozorně si přečtěte uvedené pokyny: Obsahují důležité informace týkající se instalace, použití a bezpečnosti při práci.

Rozbalení a vyrovnaní do vodorovné polohy

Rozbalení

1. Rozbalte pračku.
2. Zkontrolujte, zda během přepravy nedošlo k jejímu poškození. V případě, že je poškozena, ji nezapojujte a obraťte se na prodejce.

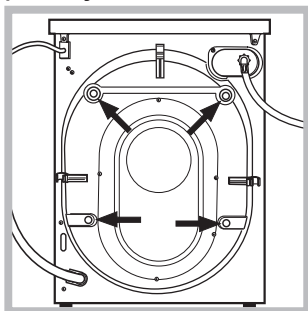

3. Odstraňte 4 šrouby chránící před poškozením během přepravy a gumovou podložku s příslušnou rozpěrkou, které se nacházejí v zadní části (viz obrázek).

4. Uzavřete otvory po šroubech plastovými krytkami z příslušenství.

5. Uschovejte všechny díly: v případě opětovné přepravy pračky je bude třeba namontovat zpět.

! Obaly nejsou hračky pro děti!

Vyrovnaní do vodorovné polohy

1. Pračku je třeba umístit na rovnou a pevnou podlahu, aniž by se opírala o stěnu, nábytek či něco jiného.

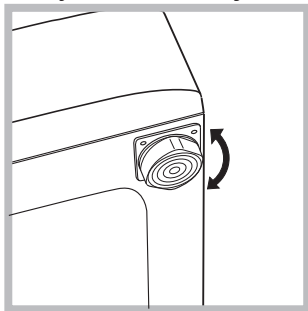

2. V případě, že podlaha není dokonale vodorovná, mohou být případné rozdíly vykompenzovány šroubováním předních nožek (viz obrázek); Úhel sklonu, naměřený na pracovní ploše, nesmí přesáhnout 2°.

Dokonalé vyrovnaní do vodorovné polohy zabezpečí stabilitu zařízení a zamezí vzniku vibrací a hluku během činnosti. V případě instalace na podlahovou krytinu nebo na koberec nastavte nožky tak, aby pod pračkou zůstal dostatečný volný prostor pro ventilaci.

Připojení k elektrické a k vodovodní síti

Připojení přítokové hadice vody

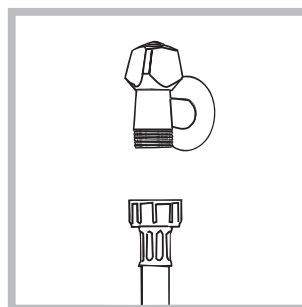

1. Připojte přívodní hadici jejím zašroubováním ke kohoutku studené vody s hrdlem se závitem 3/4" (viz obrázek). Před připojením hadice nechte vodu odtékat, dokud nebude čirá.

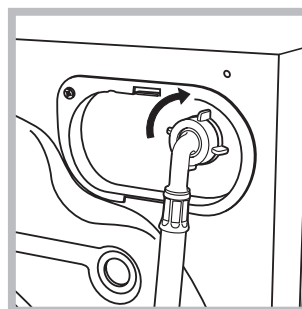

2. Připojte přítokovou hadici k pračce prostřednictvím příslušné přípojky na vodu, umístěné vpravo nahoře (viz obrázek).

3. Dbejte na to, aby hadice nebyla příliš ohnutá ani stlačená.

! Tlak v rozvodu vody se musí pohybovat v rozmezí hodnot uvedených v tabulce s technickými údaji (viz vedlejší strana).

! V případě, že délka přítokové hadice nebude dostatečná, obraťte se na specializovanou prodejnu nebo na autorizovaný technický personál.

! Nikdy nepoužívejte již použité hadice.

! Používejte hadice z příslušenství zařízení.

Připojení vypouštěcí hadice

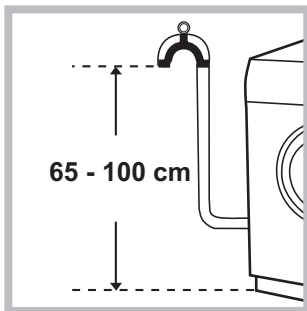

Připojte vypouštěcí hadici k odpadovému potrubí nebo k odpadu ve stěně, který se nachází od 65 do 100 cm nad zemí; zamezte jejímu ohybu

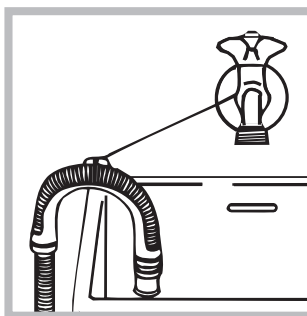

nebo ji uchyťte k okraji umývadla či vany a připevněte ji ke kohoutu prostřednictvím držáku z příslušenství (viz obrázek). Volný konec vypouštěcí hadice nesmí zůstat ponořený do vody.

! Použití prodlužovacích hadic se nedoporučuje; je-li však nezbytné, prodlužovací hadice musí mít stejný průměr jako originální hadice a její délka nesmí přesáhnout 150 cm.

Připojení k elektrické síti

Před zasunutím zástrčky do zásuvky se ujistěte, že:

- Je zásuvka uzemněna a že vyhovuje normám;
- je zásuvka schopna snést maximální zátěž odpovídající jmenovitému příkonu zařízení, uvedenému v tabulce s technickými údaji (viz vedle);
- hodnota napájecího napětí odpovídá údajům uvedeným v tabulce s technickými údaji (viz vedle);
- je zásuvka kompatibilní se zástrčkou pračky. V opačném případě je třeba vyměnit zásuvku nebo zástrčku.

! Pračka nesmí být umístěna venku – pod širým nebem, a to ani v případě, že by se jednalo o místo chráněné před nepřízní počasí, protože je velmi nebezpečné vystavit ji působení deště a bouří.

! Po definitivní instalaci pračky musí zásuvka zůstat snadno přístupná.



! Nepoužívejte prodlužovací kabely a rozvodky.

! Kabel nesmí být ohnutý ani stlačený.
!Výměna kabelu musí být svěřena výhradně autorizovanému technickému personálu.

Upozornění! Výrobce neponese žádnou odpovědnost za následky nerespektování uvedených předpisů.

První prací cyklus

Po instalaci zařízení je třeba ještě předtím, než je použijete na praní prádla, provést jeden zkušební cyklus s pracím prostředkem a bez náplně prádla nastavením pracího programu „Samočištění“ (viz „Čištění pračky“).

Technické údaje	
Model	BWA 71052
Rozměry	šířka 59,5 cm výška 85 cm hloubka 54 cm
Kapacita	od 1 do 7 kg
Napájení	Viz štítek s technickými údaji, aplikovaný na zařízení.
Připojení k rozvodu vody	maximální tlak 1 MPa (10 bar) minimální tlak 0.05 MPa (0.5 bar) kapacita bubny 52 litrů
Rychlost odstředování	až do 1000 otáček za minutu
Kontrolní programy podle předpisů 1061/2010 a 1015/2010.	program 9; Eco bavlna 60°. program 9; Eco bavlna 40°.
 	Toto zařízení odpovídá následujícím normám Evropské unie: - 2004/108/CE (Elektromagnetická kompatibilita) - 2006/95/CE (Nízké napětí) - 2012/19/EU (WEEE)

Údržba a péče

CZ

Uzavření přívodu vody a vypnutí elektrického napájení

- Po každém praní uzavřete přívod vody. Tímto způsobem dochází k omezení opotřebení pračky a ke snížení nebezpečí úniku vody.
- Před zahájením čištění pračky a během operací údržby vytáhněte zástrčku napájecího kabelu z elektrické zásuvky.

Čištění pračky

- Vnější části a části z gumy se mohou čistit hadrem navlhčeným ve vlažné vodě a saponátu. Nepoužívejte rozpouštědla ani abrazivní látky.
- Pračka je vybavena programem „Samočištění“ vnitřních částí, který musí být proveden **bez jakéhokoli druhu náplně v bubnu**. Prací prostředek (množství rovnající se 10% množství doporučeného pro částečně znečištěné prádlo) nebo specifické přídatné prostředky pro čištění pračky budou moci být použity jako pomocné prostředky v pracím programu. Doporučuje se provést samočisticí program každých 40 cyklů praní. Pro aktivaci programu stiskněte současně tlačítka **A** a **B** na dobu 5 sekund (viz obrázek). Program bude zahájen automaticky a bude trvat přibližně 70 minut. Cyklus je možné ukončit stisknutím tlačítka START/PAUSE.

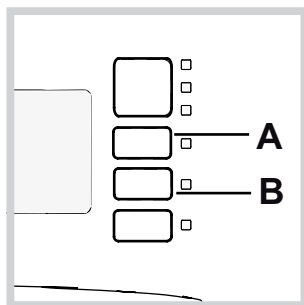

Čištění dávkovače pracích prostředků

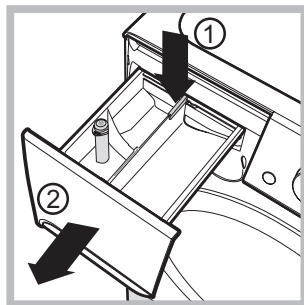

Za účelem vytažení dávkovače stiskněte páčku (1) a potáhněte jej směrem ven (2) (viz obrázek). Umyjte jej pod proudem vody; tento druh vyčištění je třeba provádět pravidelně.

Péče o dvířka a bubn

- Dvířka ponechte pokaždé pootevřená, aby se zabránilo tvorbě nepříjemných zápachů.

Čištění čerpadla

Součástí pračky je samočisticí čerpadlo, které nevyžaduje údržbu. Může se však stát, že se v jeho vstupní části, určené k jeho ochraně a nacházející se v jeho spodní části, zachytí drobné předměty (mince, knoflíky).

! Ujistěte se, že byl prací cyklus ukončen, a vytáhněte zástrčku ze zásuvky.

Přístup ke vstupní části čerpadla:

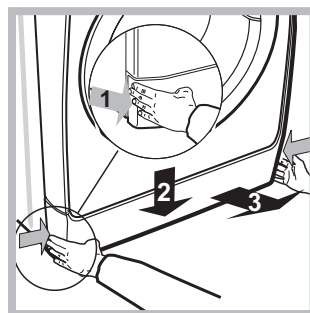

1. Sejměte krycí panel na přední straně zařízení zatlačením na jeho střed a následným zatlačením směrem dolů z obou stran a poté jej vytáhněte (viz obrázek).

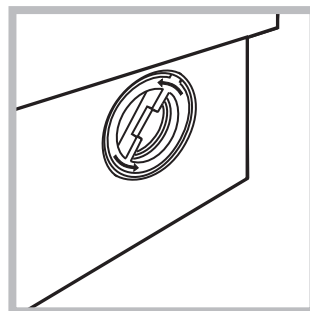

2. Odšroubujte víko jeho otáčením proti směru hodinových ručiček (viz obrázek): vytečení malého množství vody je zcela běžným jevem;

3. dokonale vyčistěte vnitřek;
4. zašroubujte zpět víko;
5. namontujte zpět panel, přičemž se před jeho přisunutím k zařízení ujistěte, že došlo ke správnému zachycení háčků do příslušných podélných otvorů.

Kontrola přítokové hadice na vodu

Stav přítokové hadice je třeba kontrolovat alespoň jednou ročně. Jsou-li na ní viditelné praskliny nebo trhliny, je třeba ji vyměnit: silný tlak působící na hadici během pracího cyklu by mohl způsobit její náhlé roztržení.

! Nikdy nepoužívejte již použité hadice.

! Pračka byla navržena a vyrobena v souladu s platnými mezinárodními bezpečnostními předpisy. Tato upozornění jsou uváděna z bezpečnostních důvodů a je třeba si je pozorně přečíst.

Základní bezpečnostní pokyny

- Toto zařízení bylo navrženo výhradně pro použití v domácnosti.
- Toto zařízení mohou používat děti od 8 let a osoby se sníženými fyzickými, sensorickými nebo duševními schopnostmi nebo osoby s nedostatečnými zkušenostmi a znalostmi, když se nacházejí pod náležitým dohledem nebo když byly náležitě vyškoleny ohledně bezpečného použití zařízení a uvědomují si související nebezpečí. Děti si nesmí hrát se zařízením. Děti nesmí provádět operace údržby a čištění bez dohledu.
- Pračku mohou používat pouze dospělé osoby podle pokynů uvedených v tomto návodu.
- Nedotýkejte se zařízení bosí nebo v případě, že máte mokré nebo vlhké ruce či nohy.
- Nevytahujte zástrčku ze zásuvky tahem za kabel, ale uchopením za zástrčku.
- Neotvírejte dávkovač pracích prostředků během činnosti zařízení.
- Nedotýkejte se odčerpávané vody, protože může mít velmi vysokou teplotu.
- Nepokoušejte se o násilné otevření dvířek: mohlo by dojít k poškození bezpečnostního uzávěru, který zabraňuje náhodnému otevření.
- Při výskytu poruchy se v žádném případě nepokoušejte o opravu vnitřních částí zařízení.
- Vždy mějte pod kontrolou děti a zabraňte tomu, aby se přibližovaly k zařízení během pracího cyklu.
- Během pracího cyklu mají dvířka tendenci ohřát se.
- V případě potřeby přemíst'ujte pračku ve dvou nebo ve třech a věnujte celé operaci maximální pozornost. Nikdy se nepokoušejte zařízení přemíst'ovat sami, je totiž velmi těžké.
- Před zahájením vkládání prádla zkontrolujte, zda je buben prázdný.

Systém automatického vyvážení náplně

Před každým odstředováním buben provede otáčení rychlostí lehce převyšující rychlost praní, aby se odstranily vibrace a aby se náplň rovnoměrně rozložila. V případě, že po několikánásobných pokusech o vyvážení prádlo ještě nebude správně vyváženo, zařízení provede odstředování nižší rychlostí, než je přednastavená rychlost. Při nadměrném nevyvážení pračka provede namísto odstředování vyvážení. Pro dosažení rovnoměrnějšího rozložení náplně a jejího správného vyvážení se doporučuje míchat velké a malé kusy prádla.

Likvidace

- Likvidace obalových materiálů: při jejich odstranění postupujte v souladu s místním předpisy a dbejte na možnou recyklaci.
- Evropská směrnice 2012/19/EU - WEEE o odpadu tvořeném elektrickými a elektronickými zařízeními nařizuje, že elektrospotřebiče nesmí být likvidovány v rámci běžného pevného městského odpadu. Vyřazená zařízení musí být shromážděna zvláště za účelem zvýšení počtu recyklovaných a znovupoužitých materiálů, z nichž jsou složena, a z důvodu zabránění možných ublížení na zdraví a škod na životním prostředí. Symbolem je přeškrtnutý koš, uvedený na všech výrobcích s cílem připomenout povinnosti spojené se separovaným sběrem. Podrobnější informace týkající se správného způsobu vyřazení elektrospotřebičů z provozu mohou jejich držitelé získat tak, že se obrátí na navrženou veřejnou instituci nebo na prodejce.

Popis pračky a zahájení pracího programu

Ovládací panel

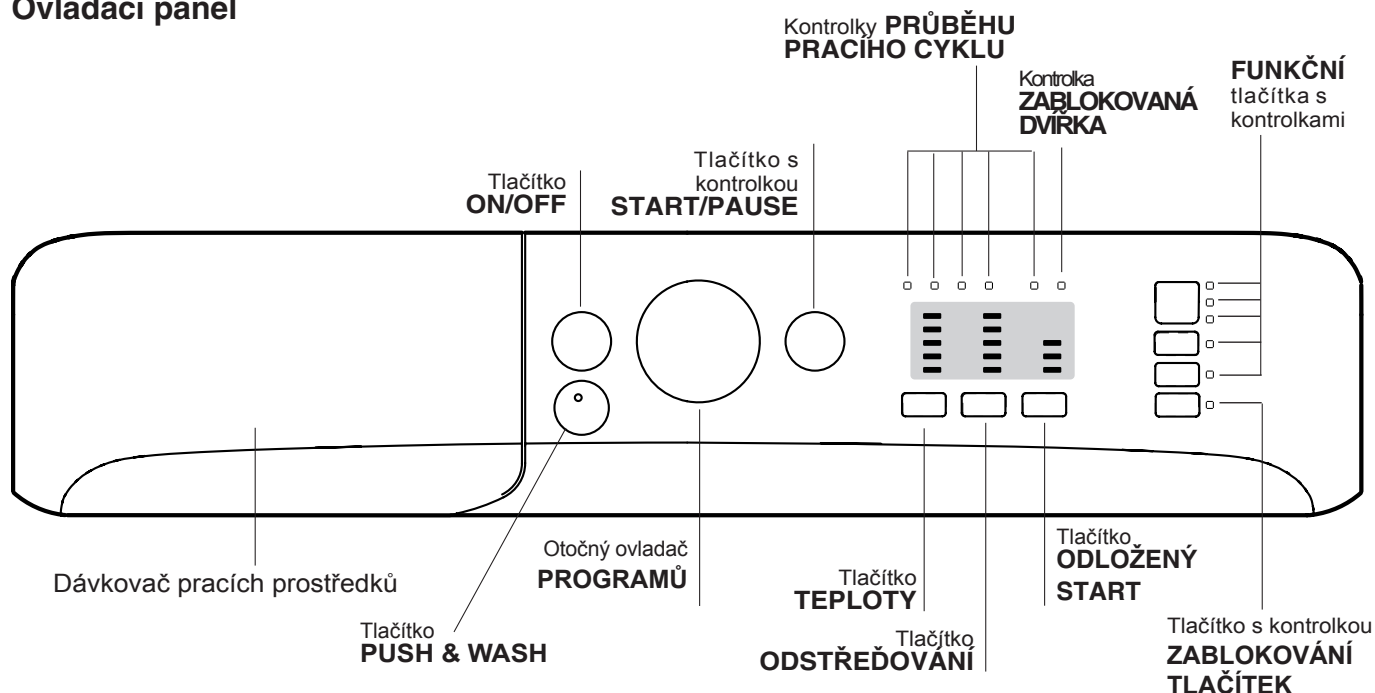

Dávkovač pracích prostředků: slouží k dávkování pracích prostředků a přídatných prostředků (viz „Prací prostředky a prádlo“).

Tlačítko **ON/OFF**: slouží k zapnutí a vypnutí pračky.

Tlačítko **PUSH & WASH**: (viz „Prací Programy“).

Otočný ovladač **PROGRAMŮ**: pro nastavení pracích programů. Během pracího programu zůstane ve stejné poloze.

FUNKČNÍ tlačítka s kontrolkami: slouží k volbě jednotlivých dostupných funkcí. Kontrolka zvolené funkce zůstane rozsvícena.

Tlačítko s kontrolkou **ZABLOKOVÁNÍ TLAČÍTEK**: aktivace zablokování ovládacího panelu se provádí tak, že podržíte stisknuté tlačítko přibližně na 2 sekundy. Rozsvícená kontrolka  poukazuje na to, že je ovládací panel zablokovaný. Tímto způsobem se zamezí náhodným změnám programů (s výjimkou tlačítka ON/OFF), zejména když jsou v domácnosti děti. Zrušení zablokování ovládacího panelu se provádí tak, že podržíte stisknuté tlačítko přibližně na 2 sekundy.

Tlačítko **TEPLoty**: slouží k nastavení teploty praní nebo praní ve studené vodě (viz „Uživatelská nastavení“).

Tlačítko **ODSTŘEĐOVÁNÍ**: slouží k nastavení odstředování nebo k jeho vyloučení (viz „Uživatelská nastavení“).

Tlačítko ODLOŽENÝ START

Slouží k odložení startu pracího cyklu až o 9 hodin. Opakovaně stiskněte tlačítko až do rozsvícení kontrolky označující požadovanou dobu odložení. Při čtvrtém stisknutí tlačítka dojde ke zrušení jeho volitelné funkce.

POZN: Po stisknutí tlačítka START/PAUSE je možné změnit hodnotu odložení pouze ve smyslu jejího snížení, a to až do zahájení nastaveného programu.

! Je aktivní u všech pracích programů.

Kontrolky PRŮBĚHU PRACÍHO CYKLU: slouží ke kontrole průběhu pracího programu.

Rozsvícená kontrolka poukazuje na probíhající fázi.

Kontrolka ZABLOKOVANÁ DVÍŘKA: informuje o tom, zda je možné otevřít dvířka (viz *vedlejší strana*).

Tlačítko s kontrolkou START/PAUSE: Slouží ke spuštění nebo dočasnému přerušení programů.

POZN.: Stisknutí tohoto tlačítka slouží k přerušení probíhajícího praní; příslušná kontrolka bude blikat oranžovým světlem, zatímco kontrolka probíhající fáze zůstane rozsvícena stálým světlem. Když bude kontrolka ZABLOKOVANÁ DVÍŘKA  zhasnuta, bude možné otevřít dvířka (vyčkejte přibližně 3 minuty).

Za účelem opětovného zahájení praní z bodu, ve kterém bylo přerušeno, znovu stiskněte toto tlačítko.

Pohotovostní režim

Za účelem shody s novými předpisy souvisejícími s energetickou úsporou je tato pračka vybavena systémem automatického vypnutí (přechodu do pohotovostního režimu – standby), který je aktivován po uplynutí přibližně 30 minut, když se pračka nepoužívá. Krátce stiskněte tlačítko ON/OFF a vyčkejte na obnovení činnosti zařízení.

Kontrolky

Kontrolky jsou zdrojem důležitých informací. Informují nás o následujících skutečnostech:

Odložený start

Když byla aktivována funkce „Odloženého startu“ (viz „Uživatelská nastavení“), po zahájení pracího programu začne blikat příslušná kontrolka zvoleného odložení:

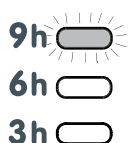

Průběžně bude zobrazován čas zbývající do startu a zobrazování bude provázeno blikáním příslušné kontrolky:

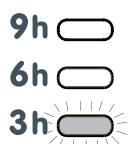

Po uplynutí zvolené doby odložení dojde k zahájení nastaveného programu.

Kontrolka aktuální fáze pracího programu:

Po zvolení a zahájení požadovaného pracího cyklu dojde k postupnému rozsvícení kontrolky informující o jeho průběhu.

Praní	
Máchání	
Odstředování	
Odčerpání vody	
Ukončení praní	

Funkční tlačítka a příslušné kontrolky

Po zvolení konkrétní funkce dojde k rozsvícení příslušné kontrolky.

V případě, že zvolená funkce není kompatibilní s nastaveným pracím programem, příslušná kontrolka začne blikat a funkce nebude aktivována.

Když zvolená možnost není kompatibilní s jinou předtím nastavenou možností, tato nekompatibilita bude signalizována blikáním kontrolky a akustickým signálem (3 pípnutí) a bude aktivována pouze druhá možnost; kontrolka aktivované možnosti se rozsvítí.

Kontrolka zablokovaných dvířek

Rozsvícení této kontrolky poukazuje na to, že dvířka jsou zajištěna kvůli zamezení náhodnému otevření; aby se zabránilo poškození dvířek, před jejich otevřením je třeba vyčkat, dokud uvedená kontrolka nezhasne (vyčkejte přibližně 3 minuty). Za účelem otevření dvířek v průběhu pracího cyklu stiskněte tlačítko START/PAUSE; když bude kontrolka ZABLOKOVANÁ DVÍŘKA zhasnutá, bude možné otevřít dvířka.



Zahájení pracího programu

Rychlé nastavení programu

- 1. NAPLNĚTE PRAČKU PRÁDLEM.** Otevřete dvířka s průzorem. Naplňte pračku prádlem a dbejte přitom, aby nedošlo k překročení množství náplně, uvedeného v tabulce programů na následující straně.
- 2. NADÁVKUJTE PRACÍ PROSTŘEDEK.** Vytáhněte dávkovač pracích prostředků a naplňte prací prostředek do příslušných přihrádek způsobem vysvětleným v části „Prací prostředky a prádlo“.
- 3. ZAVŘETE DVÍŘKA.**
- Zahajte prací program stisknutím tlačítka „Push & Wash“.

Tradiční nastavení programu

- Zapněte pračku stisknutím tlačítka ON/OFF. Všechny kontrolky se rozsvítí na několik sekund a poté zůstanou svítit ty kontrolky, které se týkají nastavení zvoleného programu, a bude blikat kontrolka START/PAUSE.
- Naplňte pračku a zavřete dvířka.

- Otočným ovladačem PROGRAMŮ nastavte požadovaný prací program.
- Nastavte teplotu praní (viz „Uživatelská nastavení“).
- Nastavte rychlost odstředování (viz „Uživatelská nastavení“).
- Nadávkujte prací prostředek a přídatné prostředky (viz „Prací prostředky a prádlo“).
- Zvolte požadované funkce.
- Zahajte prací program stisknutím tlačítka START/PAUSE a příslušná kontrolka zůstane rozsvícena stálým světlem zeleným barvy. Zrušení nastaveného pracího cyklu se provádí přerušením činnosti zařízení stisknutím tlačítka START/PATA a volbou nového cyklu.
- Po ukončení pracího programu se rozsvítí kontrolka . Po zhasnutí kontrolky ZABLOKOVANÁ DVÍŘKA  bude možné otevřít dvířka (vyčkejte přibližně 3 minuty). Vytáhněte prádlo a nechte dvířka pootevřená, aby bylo umožněno vysušení bubny. Vypněte pračku stisknutím tlačítka ON/OFF.

Prací programy

CZ

Push & Wash

Tato funkce umožňuje zahájit prací cyklus i při vypnutém zařízení, aniž by bylo třeba nejdříve stisknout tlačítko ON/OFF nebo následně, při zapnutí zařízení, bez použití jakéhokoli dalšího tlačítka a/nebo otočného ovladače (v opačném případě bude program Push & Wash zrušen). Za účelem zahájení cyklu Push & Wash držte stisknuté tlačítko po dobu 2 sekund. Rozsvícená kontrolka poukazuje na to, že cyklus byl zahájen. Tento prací cyklus je ideální pro bavlněné a syntetické prádlo s teplotou 30°C a maximální rychlostí odstředování 1000 otáček za minutu. Max. náplň 3,5 kg. (Doba trvání cyklu 45').

Správný postup







1. Naložte do pračky prádlo (bavlněné a/nebo syntetické) a zavřete dvířka.
2. Nadávkujte prací prostředek a přídatné prostředky.
3. Zahajte program stisknutím tlačítka Push & Wash na dobu 2 sekund. Příslušná kontrolka se rozsvítí stálým zeleným světlem a dojde k zablokování dvířek (symbol dvířek zůstane rozsvícený).

POZN.: Zahájení praní tlačítkem Push & Wash aktivuje automatický cyklus doporučený pro bavlněné a syntetické prádlo, který nelze dále uživatelsky přizpůsobovat. Tento program neumožňuje nastavení dalších možností.

Za účelem otevření dvířek v průběhu automatického cyklu stiskněte tlačítko START/PAUSE; když je symbol zablokovaných dvířek zhasnutý, bude možné otevřít dvířka. Opětovným stisknutím tlačítka START/PAUSE znovu uvedte do činnosti prací program z bodu, ve kterém byl přerušen.

4. Po skončení pracího programu se rozsvítí kontrolka .

Tabulka pracích programů

Programy	Popis programu	Max. teplota (°C)	Max. rychlost (otáčky za minutu)	Prací prostředky a přídatné prostředky		Max. náplň (kg)	Zbytková vlhkost (%)	Spotřeba energie (kWh)	Celkové množství vody (lt)	Doba trvání cyklu
				Praní	Aviváž					
Everyday 30° ECO										
1	Denní bavlna	30°	1000	●	●	3,5	-	-	-	100'
2	Denní syntetika	30°	1000	●	●	3,5	-	-	-	90'
3	Barevné	30°	1000	●	●	3,5	-	-	-	95'
4	Jemné Prádlo	30°	0	●	●	1	-	-	-	80'
5	Rychlé Praní 30': K rychlému oživení mírně znečištěného prádla (nedoporučuje se pro vlnu, hedvábí a prádlo určené pro ruční praní).	30°	800	●	●	3,5	70	0,16	33	30'
Traditionals										
6	Bavlna (3): Málo znečištěné bílé a barevné choulostivé prádlo.	40° (Max.60°)	1000	●	●	7	62	0,97	75	220'
7	Syntetické (4): Málo znečištěné barevné prádlo z odolných tkanin.	40° (Max.60°)	1000	●	●	3,5	46	0,68	55	120'
8	Smíšené	40°	1000	●	●	7	-	-	-	100'
9	 Eco Bavlna 60° (1): Silně znečištěné bílé a barevné prádlo z odolných tkanin.	60°	1000	●	●	7	62	1,07	52,5	180'
9	 Eco Bavlna 40° (2): Málo znečištěné bílé a barevné choulostivé prádlo.	40°	1000	●	●	7	62	0,97	75	220'
10	Bavlna: Silně znečištěné bílé a barevné prádlo z odolných tkanin.	60° (Max.90°)	1000	●	●	7	-	-	-	130'
Specials										
11	Sport	30°	600	●	●	3,5	-	-	-	55'
12	Přikrývky: pro prádlo plněné husím peřím.	30°	1000	●	●	2	-	-	-	110'
13	Vlna: Pro vlnu, kašmír apod.	40°	800	●	●	1,5	-	-	-	70'
14	Zabránění zápachu	40°	1000	●	●	3	-	-	-	100'
	Máchání + Odstředování	-	1000	-	●	7	-	-	-	50'
	Odstředování + Odčerpání vody	-	1000	-	-	7	-	-	-	10'
	Samostatné odčerpání vody *	-		-	-	7	-	-	-	3'

* V případě volby programu  a vyloučení odstředování zařízení provede pouze odčerpání vody.

Doba trvání cyklu uvedená na displeji nebo v návodu představuje odhad vypočítaný na základě standardních podmínek. Skutečná doba se může měnit v závislosti na četných faktorech, jako je např. teplota a tlak vody na vstupu, teplota prostředí, množství pracího prostředku, množství a druh náplně, vyvážení náplně a zvolené volitelné funkce.

1) Kontrolní program podle předpisů 1061/2010: nastavte program 9 s teplotou 60°C.

Tento cyklus je vhodný pro praní běžně znečištěné bavlny a jedná se o neúčinnější cyklus z hlediska kombinované spotřeby energie a vody určený pro prádlo, které lze prát při teplotě do 60 °C. Skutečná teplota praní se může lišit od uvedené.

2) Kontrolní program podle předpisů 1061/2010: nastavte program 9 s teplotou 40°C.

Tento cyklus je vhodný pro praní běžně znečištěné bavlny a jedná se o neúčinnější cyklus z hlediska kombinované spotřeby energie a vody určený pro prádlo, které lze prát při teplotě do 40 °C. Skutečná teplota praní se může lišit od uvedené.

Pro všechny Test Institutes:

3) Dlouhý program pro praní bavlny: nastavte program 6 s teplotou 40°C.

4) Dlouhý program pro syntetiku: nastavte program 7 s teplotou 40°C.

Nastavení teploty

Stisknutím tlačítka TEPLŮTY se nastavuje teplota praní (viz *Tabulka programů*). Teplota může být postupně snižována až po praní ve studené vodě (20°). Zařízení automaticky zabrání nastavení vyšší teploty, než je maximální teplota pro každý prací program.

! Výjimka: při volbě programu **6** bude možné zvýšit teplotu až na 60°C.

! Výjimka: při volbě programu **7** bude možné zvýšit teplotu až na 60°C.

! Výjimka: při volbě programu **10** bude možné zvýšit teplotu až na 90°C.

Nastavení odstředování

Stisknutím tlačítka ODSTŘEĐOVÁNÍ se nastavuje rychlost odstředování zvoleného pracího programu.

Maximální rychlosti pro jednotlivé prací programy jsou:

Programy	Maximální rychlost
Bavlna	1000 otáček za minutu
Syntetika	1000 otáček za minutu
Vlna	800 otáček za minutu

Rychlost odstředování může být snížena nebo může být odstředování vyloučeno volbou symbolu .

Zařízení automaticky zabrání odstředování vyšší rychlostí, než je maximální rychlost pro každý prací program.

Funkce

Jednotlivé funkce, kterými pračka disponuje, umožňují dosáhnout požadovaného stupně čistoty a bělosti praného prádla.

Způsob aktivace jednotlivých funkcí:



1. stiskněte příslušné tlačítko požadované funkce;
2. rozsvícení příslušné kontrolky signalizuje, že došlo k aktivaci zvolené funkce.

Poznámka:

- V případě, že zvolená funkce není kompatibilní s nastaveným pracím programem, příslušná kontrolka začne blikat a funkce nebude aktivována.
- Když zvolená možnost není kompatibilní s jinou předtím nastavenou možností, tato nekompatibilita bude signalizována blikáním kontrolky a akustickým signálem (3 pípnutí) a bude aktivována pouze druhá možnost; kontrolka aktivované možnosti se rozsvítí.

Odstranění skvrn

Tato možnost slouží k volbě druhu znečištění tak, aby došlo k optimálnímu přizpůsobení cyklu za účelem odstranění skvrn. K druhům znečištění patří:

-  **Jídlo**, které způsobuje např. skvrny z potravin a nápojů.
-  **Práce**, při které vznikají např. skvrny z mazacího tuku a inkoustu.
-  **Činnost venku**, při které vznikají např. skvrny od bláta a trávy.

! Doba trvání pracího cyklu se mění v závislosti na druhu zvoleného znečištění.

Extra Máchání

Volbou této funkce se zvýší účinnost máchání a zajistí se maximální stupeň odstranění pracího prostředku. Je užitečná zejména pro mimořádně citlivé pokožky.

Snadné žehlení

Volbou této funkce budou praní a odstředování náležitě změněny za účelem snížení tvorby záhybů. Na konci cyklu pračka provede pomalá otáčení bubny; kontrolka funkce SNADNÉ ŽEHLENÍ a kontrolka START/PAUSE budou blikat a rozsvítí se kontrolka . K ukončení cyklu je třeba stisknout tlačítko START/PAUSE nebo tlačítko SNADNÉ ŽEHLENÍ.

Prací prostředky a prádlo

CZ

Dávkovač pracích prostředků

Dobrý výsledek praní závisí také na správném dávkování pracího prostředku: použití jeho nadměrného množství snižuje efektivitu praní a napomáhá tvorbě vodního kamene na vnitřních částech pračky a zvyšuje znečištění životního prostředí.

! Nepoužívejte prací prostředky určené pro ruční praní, protože způsobují tvorbu nadměrného množství pěny.

! Pro předpírku a praní při teplotě vyšší než 60 °C používejte práškové prací prostředky pro bílé bavlněné prádlo.

! Dodržujte pokyny uvedené na obalu pracího prostředku.

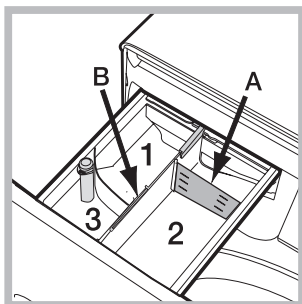

Při vytahování dávkovače pracích prostředků a při jeho plnění pracími nebo přídatnými prostředky postupujte následovně.

Příhrádka 1: Nevkládejte prací prostředek do střední příhrádka 1.

Příhrádka 2: Prací prostředek (v prášku nebo tekutý)

V případě použití tekutého pracího prostředku se doporučuje použít pro správné dávkování malou přepážku **A** z příslušenství. Pro použití práškového pracího prostředku vložte malou přepážku do prohloubeniny **B**.

Příhrádka 3: Přídatné prostředky (aviváž atd.)

Aviváž nesmí překročit úroveň „max.“, vyznačenou na stupnici.

Příprava prádla

- Roztřídte prádlo podle:
 - druhu tkaniny / symbolu na visače.
 - barvy: oddělte barevné prádlo od bílého.
- Vyprázdněte kapsy a zkontrolujte knoflíky.
- Nepřekračujte povolenou náplň, vztahující se na hmotnost suchého prádla: viz „*Tabulka programů*“.

Kolik váží prádlo?



- 1 prostěradlo 400-500 g
- 1 povlak na polštář 150-200 g
- 1 ubrus 400-500 g
- 1 župan 900-1.200 g
- 1 ručník 150-250 g

Oděvy vyžadující zvláštní péči

Denní bavlna: cyklus na 30 °C pro bavlněné prádlo. Umožňuje snížení spotřeby energie při ohřívání vody a současně zajištění dobrého výsledku praní. Tato možnost je vhodná pro praní mírně znečištěného prádla.

Denní syntetika: cyklus na 30 °C pro syntetické prádlo. Umožňuje snížení spotřeby energie při ohřívání vody a současně zajištění dobrého výsledku praní. Tato možnost je vhodná pro praní mírně znečištěného prádla.

Barevné: cyklus na 30 °C, který pomáhá chránit barvy a je určen pro bavlněné a syntetické barevné prádlo. Umožňuje snížení spotřeby energie při ohřívání vody a současně zajištění dobrého výsledku praní. Tato možnost je vhodná pro praní mírně znečištěného prádla.

Jemné Prádlo: pro praní velmi jemného prádla použijte program **4**. Doporučujeme obrátit prádlo před praním naruby. Pro dosažení nejlepších výsledků se doporučuje použít tekutý prací prostředek pro choulostivé prádlo. Pro praní prádla z Hedvábí a Záclon zvolte příslušný program **4** a aktivujte potřebnou možnost ; Zařízení ukončí cyklus s namočeným prádlem a bude blikat odpovídající kontrolka. Za účelem odčerpání vody a vyložení prádla z pračky je třeba stisknout tlačítko START/PAUSE nebo tlačítko .

Smíšené: cyklus na 40 °C pro praní smíšeného bavlněného a syntetického prádla. Tato možnost je vhodná pro praní mírně znečištěného spodního prádla.

Sport (program **11**) byl navržen pro mírně znečištěné tkaniny sportovního oblečení (teplákové soupravy, šortky apod.); pro dosažení optimálních výsledků se doporučuje nepřekračovat maximální náplň uvedenou v „*Tabulka programů*“. Doporučuje se použít tekutý prací prostředek a použít dávku vhodnou pro poloviční náplň.

Příkrývky: při praní prádla plněného husím peřím, jako jsou například samostatné peřiny (nepřesahující hmotnost 2 kg), polštáře, větrovky, používejte příslušný program **12**. Doporučujeme vkládat peřiny do bubnu tak, že se jejich oba okraje složí směrem dovnitř (viz obrázky), a nepřekročit přitom ¼ celkového objemu samotného bubnu. Za účelem optimálního praní se doporučuje použít tekutý prací prostředek a dávkovat jej prostřednictvím dávkovače pracích prostředků.

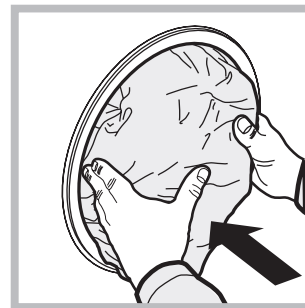

Vlna - Woolmark Apparel Care - Blue: Prací cyklus „Vlna“ této pračky byl schválen společností Woolmark Company pro praní prádla z vlny, které je klasifikováno jako „prádlo určené pro ruční praní“, za podmínky, že bude praní provedeno v souladu s pokyny uvedenými na visače oblečení a pokyny dodanými výrobcem této pračky. (M1126)



Zabránění zápachu: program **14** (Syntetické) se používá pro praní prádla, u kterého je třeba zajistit odstranění nepříjemného zápachu (např. kouře, potu, smažených jídel apod.). Tento program byl navržen pro odstranění nepříjemného zápachu s ohledem na vlákna tkanin.

Může se stát, že pračka nebude fungovat. Dříve, než zatelefonujete na Servisní službu (viz „Servisní služba“), zkontrolujte, zda se nejedná o problém, který lze snadno vyřešit s pomocí následujícího seznamu.

Poruchy:

Pračku nelze zapnout.

Nedochází k zahájení pracího cyklu.

Pračka nenapouští vodu (rychle bliká kontrolka první fáze praní).

Dochází k nepřetržitému napouštění a odčerpávání vody.

Nedochází k vyčerpání vody nebo k odstředování.

Během odstředování je možné pozorovat silné vibrace pračky.

Dochází k úniku vody z pračky.

Kontrolky „volitelné funkce“ a kontrolka „START/PAUSE“ blikají a jedna z kontrolek „probíhající fáze“ a „zablokovaná dvířka“ se rozsvítí stálým světlem.

Dochází k tvorbě nadměrného množství pěny.

Nedochází k aktivaci cyklu Push & Wash.

Možné příčiny / Způsob jejich odstranění:

- Zástrčka není zasunuta v zásuvce nebo není zasunuta natolik, aby došlo ke spojení kontaktů.
- V celém domě je vypnutý proud.
- Nejsou řádně zavřená dvířka.
- Nebylo stisknuto tlačítko ON/OFF.
- Nebylo stisknuto tlačítko START/PAUSE.
- Nebyl otevřen kohout přívodu vody.
- Byl nastaven odložený start.
- Přívodní hadice není připojena k vodovodnímu kohoutu.
- Hadice je příliš ohnutá.
- Nebyl otevřen kohout přívodu vody.
- V celém domě je uzavřený přívod vody.
- V rozvodu vody není dostatečný tlak.
- Nebylo stisknuto tlačítko START/PAUSE.
- Vypouštěcí hadice se nachází mimo určené rozmezí od 65 do 100 cm nad zemí (viz „Instalace“).
- Koncová část vypouštěcí hadice je ponořena ve vodě (viz „Instalace“).
- Odpad ve stěně není vybaven odvodušňovacím otvorem.
- Když ani po uvedených kontrolách nedojde k odstranění problému, uzavřete přívod vody, vypněte pračku a přivolejte Servisní službu. V případě, že se byt nachází na jednom z nejvyšších poschodí, je možné, že dochází k sifonovému efektu, jehož následkem pračka nepřetržitě napouští a odčerpává vodu. Pro odstranění uvedeného efektu jsou v prodeji běžně dostupné speciální protisifonové ventily.
- Odčerpání vody netvoří součást nastaveného programu: u některých programů je třeba jej aktivovat manuálně.
- Byla aktivována volitelná funkce : na dokončení programu stiskněte tlačítko START/PAUSE („Programy a volitelné funkce“).
- Vypouštěcí hadice je ohnutá (viz „Instalace“).
- Odpadové potrubí je ucpáno.
- Během instalace nebyl buben odjištěn předepsaným způsobem (viz „Instalace“).
- Pračka není dokonale vyrovnána do vodorovné polohy (viz „Instalace“).
- Pračka je stlačena mezi nábytkem a stěnou (viz „Instalace“).
- Přítoková hadice není správně zašroubována (viz „Instalace“).
- Dávkovač pracích prostředků je ucpán (způsob jeho vyčištění je uveden v části „Údržba a péče“).
- Vypouštěcí hadice není upevněna předepsaným způsobem (viz „Instalace“).
- Vypněte zařízení a vytáhněte zástrčku ze zásuvky, vyčkejte přibližně 1 minutu a opětovně jej zapněte.
Když porucha přetrvává, obraťte se na Servisní službu.
- Použitý prací prostředek není vhodný pro použití v automatické pračce (musí obsahovat označení „pro praní v pračce“, „pro ruční praní nebo pro praní v pračce“ nebo podobné označení).
- Bylo použito jeho nadměrné množství.
- Po zapnutí zařízení byl aktivován jiný ovládací příkaz než Push & Wash. Vypněte zařízení a stiskněte tlačítko Push & Wash.

Servisní služba

CZ

Před přivoláním Servisní služby:

- Zkontrolujte, zda nejste schopni poruchu odstranit sami (viz „Poruchy a způsob jejich odstranění“);
- Opětovně uveďte do chodu prací program, abyste ověřili, zda byla porucha odstraněna;
- V opačném případě se obraťte na Centrum servisní služby na telefonním čísle uvedeném na záručním listu.

! Nikdy se neobracejte s žádostí o pomoc na techniky, kteří nejsou k výkonu této činnosti oprávněni.

Při hlášení poruchy uveďte:

- druh poruchy;
- model zařízení (Mod.);
- výrobní číslo (S/N).

Tyto informace jsou uvedeny na štítku aplikovaném na zadní částí pračky a v její přední části, dostupné po otevření dvířek.

NAŘÍZENÍ KOMISE V PŘENESENÉ PRÁVOMOCI (EU) č. 1061/2010	
Značka	INDESIT
Model	BWA 71052X W EU
Jmenovitá kapacita bavlněné látky v kg	7
Třída energetické účinnosti na stupnici A+++ (nejnižší spotřeba) až G (vysoká spotřeba)	A++
Roční spotřeba energie v kWh ¹⁾	192
Spotřeba energie standardního programu pro bavlnu pro praní při 60 °C s celou náplní v kWh ²⁾	1.075
Spotřeba energie standardního programu pro bavlnu pro praní při 60 °C s poloviční náplní v kWh ²⁾	0.669
Spotřeba energie standardního programu pro bavlnu pro praní při 40 °C s poloviční náplní v kWh ²⁾	0.636
Vážená spotřeba energie ve vypnutém stavu ve W	0.5
Vážená spotřeba energie v režimu ponechání v zapnutém stavu ve W	8
Roční spotřeba vody v litrech ³⁾	10630
Třída účinnosti sušení odstředováním na stupnici od G (nejmenší účinnost) do A (nejvyšší účinnost)	C
Maximální otáčky při odstředování ⁴⁾	1000
Zbytkový obsah vlhkosti v % ⁵⁾	62.0%
Trvání „standardního programu pro bavlnu pro praní při 60 °C“ s celou náplní v minutách.	180
Trvání „standardního programu pro bavlnu pro praní při 60 °C“ s poloviční náplní v minutách.	150
Trvání „standardního programu pro bavlnu pro praní při 40 °C“ s poloviční náplní v minutách.	145
Trvání režimu ponechání v zapnutém stavu v minutách	30
Emise hluku v dB(A) re 1 pW během praní ⁶⁾	60
Emise hluku v dB(A) re 1 pW během odstředování ⁶⁾	80
Vestavný spotřebič	

¹⁾ „Standardní program pro bavlnu pro praní při 60 °C“ s celou náplní a poloviční náplní a standardní program pro bavlnu pro praní při 40 °C s poloviční náplní jsou standardní prací programy, na které se vztahují informace uvedené na energetickém štítku a v informačním listu. Tyto programy jsou vhodné pro praní běžně znečištěného bavlněného prádla a jedná se o neúčinnější programy z hlediska kombinované spotřeby energie a vody.

²⁾ Na základě 220 standardních pracích cyklů s programy pro bavlnu pro praní při 60 °C a 40 °C s celou a poloviční náplní a spotřeba v režimech s nízkou spotřebou energie. Skutečná spotřeba energie bude záviset na tom, jak je spotřebič používán.

³⁾ Na základě 220 standardních pracích cyklů s programy pro bavlnu pro praní při 60 °C a 40 °C s celou a poloviční náplní. Skutečná spotřeba vody bude záviset na tom, jak je spotřebič používán.

⁴⁾ U standardního programu pro bavlnu pro praní při 60 °C s celou náplní nebo u standardního programu pro bavlnu pro praní při 40 °C s poloviční náplní podle toho, která hodnota je menší.

⁵⁾ U standardního programu pro bavlnu pro praní při 60 °C s celou náplní nebo u standardního programu pro bavlnu pro praní při 40 °C s poloviční náplní podle toho, která hodnota je větší.

⁶⁾ Během fáze praní a odstředování u standardního programu pro bavlnu pro praní při 60 °C s celou náplní.

SK

Slovensky

BWA 71052

Obsah

Inštalácia, 14-15

Rozbalenie a vyrovnanie do vodorovnej polohy
Pripojenie k elektrickej a k vodovodnej sieti
Prvý prací cyklus
Technické údaje

Údržba a starostlivosť, 16

Uzavretie prívodu vody a vypnutie elektrického napájania
Čistenie práčky
Čistenie dávkovača pracích prostriedkov
Starostlivosť o dvierka a bubon
Čistenie čerpadla
Skontrolujte prítokovú hadicu vodu

Opatrenia a rady, 17

Základné bezpečnostné pokyny
Systém automatického vyváženia náplne
Likvidácia

Popis práčky a zahájenie pracieho programu, 18-19

Ovládací panel
Kontrolky
Zahájenie pracieho programu

Pracie programy, 20

Push & Wash
Tabuľka pracích programov

Užívateľské nastavenia, 21

Nastavenie teploty
Nastavenie odstreďovania
Funkcie

Pracie prostriedky a prádlo, 22

Dávkovač pracích prostriedkov
Príprava prádla
Prádlo vyžadujúce osobitnú starostlivosť

Poruchy a spôsob ich odstránenia, 23

Servisná služba, 24

Inštalácia

SK

! Je veľmi dôležité uschovať tento návod kvôli prípadnému ďalšiemu použitiu. V prípade predaja, darovania alebo presťahovania práčky sa uistite, že zostane uložený v jej blízkosti, aby mohol poslúžiť novému majiteľovi pri oboznámení sa s činnosťou a s príslušnými upozoreniami.

! Pozorne si prečítajte uvedené pokyny: obsahujú dôležité informácie, týkajúce sa inštalácie, použitia a bezpečnosti pri práci.

Rozbalenie a vyrovnanie do vodorovnej polohy

Rozbalenie

1. Rozbaľte práčku.
2. Skontrolujte, či počas prepravy nedošlo k jej poškodeniu. V prípade, že je poškodená, nezapájajte ju a obráťte sa na predajcu.

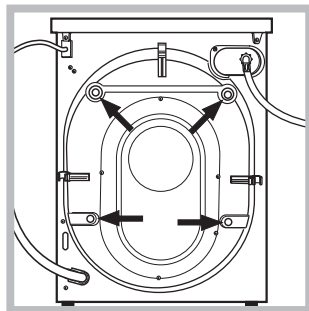

3. Odstráňte 4 skrutky slúžiace na ochranu počas prepravy a gumovú podložku s príslušným dištančným členom, ktoré sa nachádzajú v zadnej časti (vid' obrázok).

4. Uzatvorte otvory po skrutkách plastovými krytkami z príslušenstva.

5. Uschovajte všetky diely: v prípade opätovnej prepravy práčky ich bude potrebné opätovne namontovať.

! Obaly nie sú hračky pre deti!

Vyrovnanie do vodorovnej polohy

1. Práčku je potrebné umiestniť na rovnú a pevnú podlahu tak, aby nebola opretá o stenu, nábytok alebo o niečo iné.

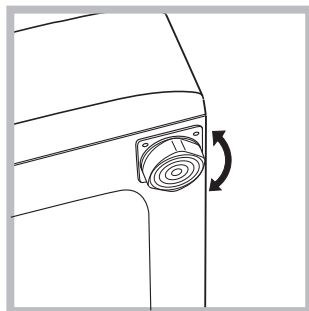

2. V prípade, že podlaha nie je dokonale vodorovná, môžu byť prípadné rozdiely vykompenzované odskrutkovaním alebo zaskrutkovaním predných nožičiek (vid' obrázok); Uhol sklonu, nameraný na pracovnej ploche,

nesmie presiahnuť 2°.

Dokonalé vyrovnanie do vodorovnej polohy

zabezpečí stabilitu zariadenia a zamedzí vzniku vibrácií a hluku počas činnosti. V prípade inštalácie na podlahovú krytinu alebo na koberec, nastavte nožičky tak, aby pod práčkou zostal dostatočný voľný priestor na ventiláciu.

Pripojenie k elektrickej a k vodovodnej sieti

Pripojenie prítokovej hadice vody

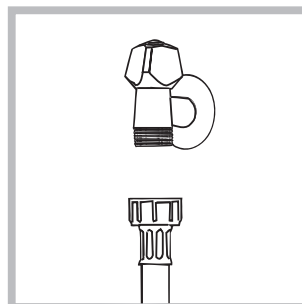

1. Pripojte prívodnú hadicu jej zaskrutkovaním ku kohútiku so studenou vodou, s hrdlom so závitom 3/4" (vid' obrázok). Pred pripojením hadice nechajte vodu odtiecť, až kým nebude číra.

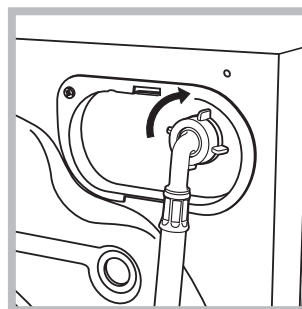

2. Pripojte prítokovú hadicu k práčke, jej zaskrutkovaním k príslušnej prípojke na vodu, umiestnenej vpravo hore (vid' obrázok).

3. Zabezpečte, aby hadica nebola príliš ohnutá alebo stlačená.

! Tlak v rozvode vody sa musí pohybovať v rozmedzí hodnôt uvedených v tabuľke s technickými údajmi (vid' vedľajšia strana).

! V prípade, že dĺžka prítokovej hadice nebude dostatočná, obráťte sa na špecializovanú predajňu alebo na autorizovaný technický personál.

! Nikdy nepoužívajte už použité hadice.

! Používajte hadice z príslušenstva zariadenia.

Pripojenie vypúšťacej hadice

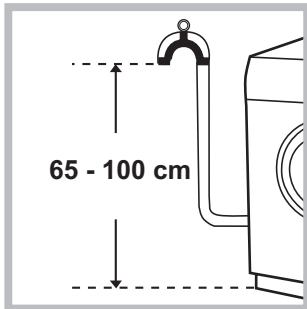

Pripojte vypúšťaciu hadicu k odpadovému potrubiu alebo k odpadu v stene, nachádzajúcom sa od 65 do 100 cm nad zemou; jednoznačne zamedzte jej ohybu.

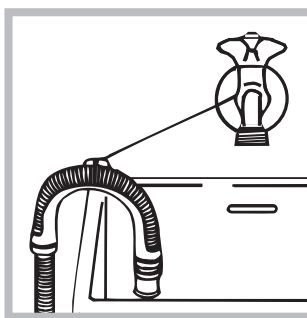

alebo ju uchyťte k okraju umývadla či vane, a pripevnite vodiaci držiak z príslušenstva ku kohútu (vid' obrázok). Voľný koniec vypúšťacej hadice nesmie zostať ponorený do vody.

! Použitie predlžovacích hadíc sa neodporúča; ak je však nevyhnutné, predlžovacia hadica musí mať rovnaký priemer ako originálna hadica a jej dĺžka nesmie presiahnuť 150 cm.

Pripojenie k elektrickej sieti

Pred zasunutím zástrčky do zásuvky sa uistite, že:

- zásuvka je uzemnená a že vyhovuje normám;
- zásuvka je schopná uniesť maximálnu záťaž odpovedajúcu menovitému príkonu zariadenia, uvedenému v tabuľke s technickými údajmi (vid' vedľa);
- hodnota napájacieho napätia odpovedá údajom uvedeným v tabuľke s technickými údajmi (vid' vedľa);
- zásuvka je kompatibilná so zástrčkou práčky. V opačnom prípade je potrebné vymeniť zásuvku alebo zástrčku.

! Práčka nesmie byť umiestnená vonku – pod holým nebom, a to ani v prípade, keby sa jednalo o miesto chránené pred nepriazňou počasia, pretože je veľmi nebezpečné vystaviť ju dažďu a búrkam.

! Po ukončení inštalácie musí zásuvka zostať ľahko prístupná.

! Nepoužívajte predlžovacie káble a rozvodky.

! Kábel nesmie byť ohnutý alebo pritlačený.

! Výmena kábla musí byť zverená výhradne autorizovanému technickému personálu. Upozornenie! Výrobca neponesie žiadnu zodpovednosť za následky spôsobené nerešpektovaním týchto pokynov.

Prvý prací cyklus

Po inštalácii zariadenia je potrebné ešte pred jeho použitím vykonať jeden skúšobný cyklus s prácim prostriedkom a bez náplne prádla, nastavením pracieho programu „Samočistenie“ (vid' „Čistenie práčky“).

Technické údaje	
Model	BWA 71052
Rozmery	šírka 59,5 cm výška 85 cm hĺbka 54 cm
Kapacita	od 1 do 7 kg
Elektrické zapojenie	Vid štítok s technickými údajmi, aplikovaný na zariadení.
Pripojenie k rozvodu vody	maximálny tlak 1 MPa (10 bar) maximálny tlak 0,05 MPa (0.5 bar) kapacita bubna 52 litrov
Rýchlosťz odstreďovania	až do 1000 otáčok za minútu
Kontrolné programy podľa predpisu 1061/2010 a 1015/2010	program 9; Eco bavlna 60°C. program 9; Eco bavlna 40°C.
 	Toto zariadenie je v zhode s nasledujúcimi smernicami Európskej únie: - 2004/108/CE (Elektromagnetická kompatibilita) - 2006/95/CE (Nízke napätie) - 2012/19/EU (WEEE)

Údržba a starostlivosť

SK

Uzavretie prívodu vody a vypnutie elektrického napájania

- Po každom praní zatvorte prívod vody. Týmto spôsobom sa znižuje opotrebenie rozvodu vody zariadenia a znižuje sa nebezpečenstvo úniku vody.
- Pred zahájením čistenia práčky a počas údržby je potrebné vytiahnuť zástrčku prívodného kábla zo zásuvky.

Čistenie práčky

- Vonkajšie časti a časti z gumy môžu byť čistené utierkou navlhčenou vo vlažnej vode a saponáte. Nepoužívajte rozpúšťadlá alebo abrazívne prostriedky.

• Práčka je vybavená programom „Samočistenie“ pre vyčistenie vnútorných častí, ktorý musí byť vykonaný **bez akéhokoľvek druhu náplne v bubne**. Prací prostriedok (množstvo rovnajúce sa 10% množstva odporúčaného pre čiastočne znečistené prádlo) alebo špecifické prídavné prostriedky pre čistenie práčky budú môcť byť použité ako pomocné prostriedky v pracovnom programe. Odporúča sa vykonať samočistiaci program každých 40 cyklov prania. Pre aktiváciu programu stlačte súčasne tlačidlá **A** a **B** na dobu 5 sekúnd (vid' obrázok). Program bude zahájený automaticky a bude trvať približne 70 minút. Cyklus je možné ukončiť stlačením tlačidla START/PAUSE.

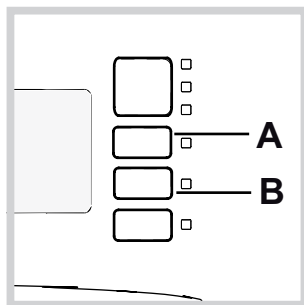

Čistenie dávkovača pracích prostriedkov

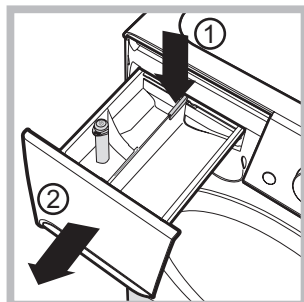

Dávkovač vytiahnete tak, že stlačíte páčku (1) a potiahnete ho smerom von (2) (vid' obrázok). Dávkovač umyte pod prúdom vody; toto čistenie je potrebné vykonávať pravidelne.

Starostlivosť o dvierka a bubon

- Dvierka ponechajte zakaždým pootvorené, aby sa zabránilo tvorbe nepríjemných zápachov.

Čistenie čerpadla

Súčasťou práčky je samočistiace čerpadlo, ktoré nevyžaduje údržbu. Môže sa však stať, že sa v jeho vstupnej ochrannej časti, nachádzajúcej na spodku, zachytia drobné predmety (mince, gombíky).

! Uistite sa, že prací cyklus bol ukončený a vytiahnite zástrčku zo zásuvky.

Prístup k vstupnej časti čerpadla:

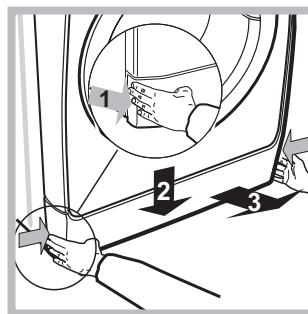

1. Odložte krycí panel na prednej strane zariadenia zatlačením na jeho stred a následným zatlačením smerom nadol z oboch strán a potom ho vytiahnite (vid' obrázok).

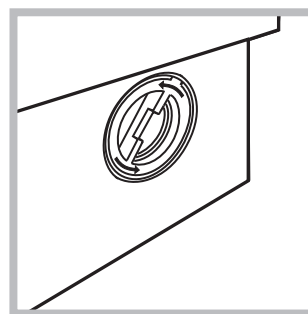

2. Odskrutkujte veko otáčaním proti smeru hodinových ručičiek (vid' obrázok): vytečenie malého množstva vody je úplne bežným javom;

3. dokonale vyčistite vnútro;
4. nasadte naspäť veko;
5. namontujte naspäť krycí panel, pričom sa pred jeho prisunutím k práčke uistite, že došlo k správne mu zachyteniu háčikov do príslušných otvorov.

Skontrolujte prítokovú hadicu vodu

Stav prítokovej hadice je potrebné skontrolovať aspoň raz ročne. Ak sú na nej viditeľné praskliny alebo trhliny, je potrebné ju vymeniť: silný tlak v hadici počas pracovného cyklu by mohol spôsobiť jej náhle roztrhnutie.

! Nikdy nepoužívajte už použité hadice.

! Práčka bola navrhnutá a vyrobená v súlade s platnými medzinárodnými bezpečnostnými predpismi. Tieto upozornenia sú uvádzané z bezpečnostných dôvodov a je potrebné si ich pozorne prečítať.

Základné bezpečnostné pokyny

- Toto zariadenie bolo navrhnuté výhradne na použitie ako spotrebič.
- Toto zariadenie smú používať deti od 8 rokov, osoby náležite vyškolené ohľadne bezpečného použitia zariadenia, ktoré si uvedomujú súvisiace nebezpečenstvo a v prípade dozoru aj osoby so zníženými fyzickými, senzorickými alebo duševnými schopnosťami alebo osoby s nedostatočnými skúsenosťami a znalosťami. Deti sa so zariadením nesmú hrať. Operácie údržby a čistenia nesmú vykonávať deti bez dohľadu.
- Práčku môžu používať len dospelé osoby, podľa pokynov uvedených v tomto návode.
- Nedotýkajte sa zariadenia bosí, alebo v prípade, keď máte mokré ruky alebo nohy.
- Nevyťahujte zástrčku zo zásuvky ťahaním za kábel, ale uchopením za zástrčku.
- Neotvárajte dávkovač pracích prostriedkov počas činnosti zariadenia.
- Nedotýkajte sa odčerpávanej vody, pretože môže mať veľmi vysokú teplotu.
- V žiadnom prípade sa nepokúšajte o násilné otvorenie dvierok: mohlo by dôjsť k poškodeniu bezpečnostného uzáveru, ktorý zabráňuje náhodnému otvoreniu.
- Pri výskyte poruchy sa v žiadnom prípade nepokúšajte o opravu vnútorných častí zariadenia.
- Vždy majte pod kontrolou deti a zabráňte tomu, aby sa približovali k zariadeniu počas pracieho cyklu.
- Počas pracieho cyklu majú dvierka tendenciu zohrievať sa.
- Ak je potrebné ju presunúť, je dobré poveriť dve alebo tri osoby a vykonať to s maximálnou pozornosťou. Nikdy sa nepokúšajte zariadenie premiestňovať sami, pretože je veľmi ťažké.
- Pred zahájením vkladania prádla skontrolujte, či je bubon prázdny.

Systém automatického vyváženia náplne

Pred každým odstredovaním bubon vykoná otáčanie rýchlosťou o málo prevyšujúcou rýchlosť prania, aby sa tak odstránili vibrácie a aby sa náplň rovnomerne rozložila. V prípade, že po niekoľko násobných pokusoch o vyváženie prádlo ešte nebude správne vyvážené, zariadenie vykoná odstredovanie nižšou rýchlosťou, ako je prednastavená rýchlosť. Ak je práčka nadmerne nevyvážená, vykoná namiesto odstredovania vyváženie. Za účelom dosiahnutia rovnomernejšieho rozloženia náplne a jej správneho vyváženia, odporúča sa pomiešať veľké a malé kusy prádla.

Likvidácia

- Likvidácia obalových materiálov: pri ich odstránení postupujte v súlade s miestnymi predpismi a dbajte na možnú recykláciu.
- Európska smernica 2012/19/EU - WEEE o odpade tvorenom elektrickými a elektronickými zariadeniami predpokladá, že elektrospotrebiče nesmú byť likvidované v rámci bežného pevného komunálneho odpadu. Vyradené zariadenia musia byť zozbierané osobitne za účelom zvýšenia počtu recyklovaných a znovu použitých materiálov, z ktorých sa skladajú a zabráneniu možných ublížení na zdraví a škôd na životnom prostredí. Symbolom je preškrtnutý kôš uvedený na všetkých výrobkoch, s cieľom pripomenúť povinnosti spojené so separovaným zberom. Podrobnejšie informácie týkajúce sa správneho spôsobu vyradenia elektrospotrebičov z prevádzky môžu ich držiteľia získať od poverenej verejnej inštitúcie alebo na predajcu.

Popis práčky a zahájenie pracieho programu

SK

Ovládací panel

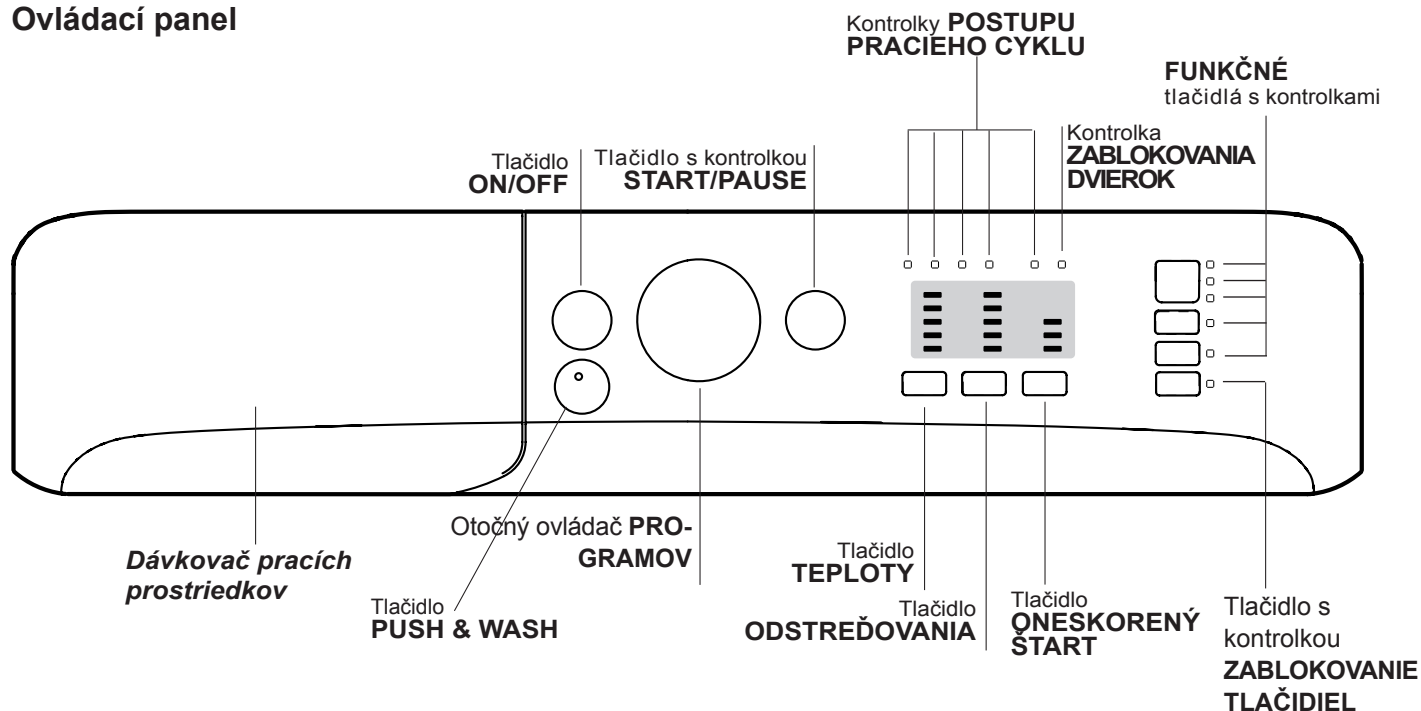

Dávkovač pracích prostriedkov: slúži na dávkovanie pracích prostriedkov a prídavných prostriedkov (vid' „Pracie prostriedky a prádlo“).

Tlačidlo **ON/OFF**: slúži na zapnutie a vypnutie práčky.

Tlačidlo **PUSH & WASH**: (vid' „Pracie Programy“).

Otočný ovládač **PROGRAMOV**: pre nastavenie pracích programov. Počas pracieho programu zostane v rovnakej polohe.

FUNKČNÉ tlačidlá s kontrolkami: Slúžia na voľbu jednotlivých dostupných funkcií. Kontrolka zvolenej funkcie zostane rozsvietená.

Tlačidlo s kontrolkou **ZABLOKOVANIE TLAČIDIEL** : slúži na aktiváciu zablokovania ovládacieho panelu; aktivácia sa vykonáva tak, že podržíte stlačené tlačidlo približne na 2 sekundy. Rozsvietený symbol  signalizuje, že ovládací panel je zablokovaný. Týmto spôsobom sa zamedzí náhodným zmenám programov (s výnimkou tlačidlo ON/OFF), obzvlášť, keď sú v domácnosti deti. Zrušenie zablokovania ovládacieho panelu sa vykonáva tak, že podržíte stlačené tlačidlo približne na 2 sekundy.

Tlačidlo **TEPLoty**: slúži na nastavenie teploty alebo prania alebo prania v studenej vode (vid' „Užívateľské nastavenia“).

Tlačidlo **ODSTREĐOVANIA**: slúži na nastavenie odstredovania alebo na jeho vylúčenie (vid' „Užívateľské nastavenia“).

Tlačidlo **ONESKORENÝ ŠTART**

Slúži na oneskorenie štartu pracieho cyklu až o 9 hodín. Opakovane stlačajte tlačidlo, až kým sa nerozsvieti kontrolka odpovedajúca požadovanému oneskoreniu.

Pri štvrtom stlačení tlačidla dôjde k zrušeniu tejto funkcie.

POZN.: Po stlačení tlačidla **START/PAUSE** je možné skrátiť čas oneskorenia, a to až do zahájenia nastaveného programu.

! Je aktívna pri všetkých pracích programoch.

Kontrolky **POSTUPU PRACIEHO CYKLU**: slúžia na kontrolu postupu pracieho programu.

Rozsvietená kontrolka poukazuje na prebiehajúcu fázu.

Kontrolka **ZABLOKOVANIA DVIEROK**: informuje o tom, či je možné otvoriť dverka (vid' *vedľajšia strana*).

Tlačidlo s kontrolkou **START/PAUSE**: slúži na zahájenie alebo na dočasné prerušenie programov.

POZN.: Stlačenie tohoto tlačidla slúži na prerušenie prebiehajúceho prania; príslušná kontrolka bude blikať oranžovým svetlom, zatiaľ čo kontrolka prebiehajúcej fázy zostane rozsvietená stálym svetlom. Keď bude kontrolka **ZABLOKOVANIA DVIEROK**  zhasnutá, bude možné otvoriť dverka (vyčkajte približne 3 minúty).

Pre opätovné zahájenie prania z bodu, v ktorom bolo prerušené, opätovne stlačte toto tlačidlo.

Pohotovostný režim

Po skončení cyklu alebo v case, keď nie je spustený žiaden cyklus, po 30 minútach dôjde k vypnutiu zariadenia kvôli energetickej úspore. Na obnovenie činnosti zariadenia, nachádzajúceho sa v pohotovostnom režime, stačí stlačiť tlačidlo ON/OFF.

Kontrolky

Kontrolky sú zdrojom dôležitých informácií. Informujú o nasledujúcich skutočnostiach:

Oneskorený štart

Keď bola aktivovaná funkcia „Oneskoreného štartu“ (vid’ „Užívateľské nastavenia“), po zahájení pracieho programu začne blikať príslušná kontrolka zvoleného oneskorenia:

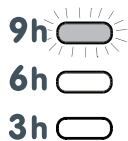

Priebežne bude zobrazovaný čas zostávajúci do štartu, a zobrazovanie bude sprevádzané blikaním príslušnej kontrolky:

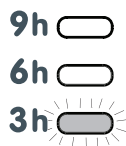

Po uplynutí zvolenej doby oneskorenia dôjde k zahájeniu nastaveného programu.

Zahájenie pracieho programu

Rýchle nastavenie programu





- 1. NAPLNĚTE PRÁČKU PRÁDLIOM.** Otvorte dvierka. Naplňte práčku prádлом pričom dbajte, aby nedošlo k prekročeniu množstva náplne, uvedeného v tabuľke programov na nasledujúcej strane.
- 2. NAPLNĚTE DÁVKOVAČ PRACÍCH PROSTRIEDKOV.** Vytiahnite dávkovač pracích prostriedkov a naplňte prací prostriedok do príslušných priehradiek, spôsobom vysvetleným v časti „Pracie prostriedky a prádlo“.
- 3. ZATVORTE DVIERKA.**
- Zahájte prací program stlačením tlačidla „PUSH & WASH“.

Tradičné nastavenie programu

- Zapnite práčku stlačením tlačidla ON/OFF. Všetky kontrolky sa rozsvietia na niekoľko sekúnd a potom zostanú svietiť tie kontrolky, ktoré súvisia so zvoleným programom, a bude blikať kontrolka START/PAUSE.

Kontrolky prebiehajúcej fázy

Po zvolení a zahájení požadovaného pracieho cyklu dôjde k postupnému rozsvetovaniu kontroliek informujúcich o jeho postupe.

Pranie	
Plákanie	
Odstredovanie	
Odčerpanie vody	
Ukončenie prania	



Funkčné tlačidlá a príslušné kontrolky

Po zvolení konkrétnej funkcie dôjde k rozsvieteniu príslušnej kontrolky. Keď zvolenú funkciu nie je možné zaradiť do nastaveného programu, príslušná kontrolka bude blikať, budete počuť akustický signál a funkcia nebude aktivovaná.

Ak zvolenú funkciu nie je možné použiť s inou, už nastavenou funkciou, táto nekompatibilita bude signalizovaná blikaním kontrolky a akustickým signálom (3 pípnutia) a bude aktivovaná len druhá možnosť; kontrolka aktivovanej možnosti sa rozsvieti.

Kontrolka zablokovania dvierok

Rozsvietenie tejto kontrolky signalizuje, že dvierka sú zaisťované kvôli zamedzeniu ich náhodnému otvoreniu; aby sa dvierka nepoškodili, pred ich otvorením je potrebné vyčkať, kým uvedená kontrolka nezhasne (vyčkejte približne 3 minúty). Na otvorenie dvierok v priebehu pracieho cyklu stlačte tlačidlo START/PAUSE; keď bude kontrolka ZABLOKOVANIA DVIEROK zhasnutá, bude možné dvierka otvoriť.

- Naplňte práčku a zatvorte dvierka.
- Otočným ovládačom PROGRAMOV zvolte požadovaný prací program.
- Nastavte teplotu prania (vid’ „Užívateľské nastavenia“).
- Nastavte rýchlosť odstredovania (vid’ „Užívateľské nastavenia“).
- služi na dávkovanie pracieho prostriedku a prídavných prostriedkov (vid’ „Pracie prostriedky a prádlo“).
- Zvoľte požadované funkcie.
- Zahájte prací program stlačením tlačidla START/PAUSE; príslušná kontrolka zostane rozsvietená stálym svetlom zeleným farby. Zrušenie nastaveného pracieho cyklu sa vykonáva prerušením činnosti zariadenia stlačením tlačidla START/PAUSE a voľbou nového cyklu.
- Po ukončení pracieho programu sa rozsvieti kontrolka . Po zhasnutí kontrolky ZABLOKOVANIA DVIEROK  bude možné dvierka otvoriť (vyčkejte približne 3 minúty). Vytiahnite prádlo a nechajte dvierka pootvorené, aby bolo umožnené vysušenie bubna. Zapnite práčku stlačením tlačidla ON/OFF.

Pracie programy

SK

Push & Wash

Táto funkcia umožňuje zahájiť prací cyklus aj pri vypnutom zariadení bez toho, aby bolo potrebné najskôr stlačiť tlačidlo ON/OFF alebo následne, pri zapnutí zariadenia, bez použitia akéhokoľvek ďalšieho tlačidla a/alebo otočného ovládača (v opačnom prípade bude program Push & Wash zrušený). Kvôli zahájeniu cyklu Push & Wash držte stlačené tlačidlo po dobu 2 sekúnd. Rozsvietená kontrolka signalizuje, že cyklus bol zahájený. Tento prací cyklus je ideálny pre bavlnenú a syntetickú bielizeň, s teplotou 30 °C a maximálnou rýchlosťou odstreďovania 1000 otáčok za minútu. Max. náplň 3,5 kg. (Doba trvania cyklu 45').







Správny postup

1. Naložte do práčky bielizeň (bavlnenú a/alebo syntetickú) a zatvorte dvierka.
2. Nadávajte prací prostriedok a prídavné prostriedky.
3. Zahajte program stlačením tlačidla Push & Wash na dobu 2 sekúnd. Príslušná kontrolka sa rozsvieti stálym zeleným svetlom a dôjde k zablokovaniu dvierok (symbol dvierok zostane rozsvietený).

POZN.: Zahájenie prania tlačidlom Push & Wash aktivuje automatický cyklus odporúčaný pre bavlnenú a syntetickú bielizeň, ktorý nie je možné ďalej užívateľsky prispôbovať. Tento program neumožňuje nastavenie ďalších možností. Pre otvorenie dvierok v priebehu automatického cyklu stlačte tlačidlo START/PAUSE; keď je symbol zablokovaných dvierok zhasnutý, bude možné otvoriť dvierka. Opätovným stlačením tlačidla START/PAUSE opätovne uvedte do činnosti prací program z bodu, v ktorom bol prerušený.

4. Po skončení pracieho programu sa rozsvieti kontrolka .

Tabuľka pracích programov

Pracie programy	Popis programu	Max. teplota (°C)	Max. rýchlosť (otáčky za minútu)	Pracie prostriedky a prídavné prostriedky		Max. náplň (kg)	Zvyšková vlhkosť %	Spotreba energie kWh	Voda celkom lt	Doba trvania cyklu
				Pranie	Aviváž					
Everyday 30° ECO										
1	Denná bavlna	30°	1000	●	●	3,5	-	-	-	100'
2	Denná syntetika	30°	1000	●	●	3,5	-	-	-	90'
3	Farebné	30°	1000	●	●	3,5	-	-	-	95'
4	Jemné	30°	0	●	●	1	-	-	-	80'
5	Rýchle Pranie 30': K rýchlemu oživeniu ľahko znečisteného prádla (nedoporučuje sa pre vlnu, hodváb a prádlo určené na pranie v rukách).	30°	800	●	●	3,5	70	0,16	33	30'
Traditionals										
6	Bavlna (3): Málo znečistené biele a farebné prádlo z chúlolistivých tkanín.	40° (Max.60°)	1000	●	●	7	62	0,97	75	220'
7	Syntetické (4): Málo znečistené farebné prádlo z odolných tkanín.	40° (Max.60°)	1000	●	●	3,5	46	0,68	55	120'
8	Zmiešané	40°	1000	●	●	7	-	-	-	100'
9	 Eco bavlna 60°C (1): Značne znečistené biele a farebné prádlo z odolných tkanín.	60°	1000	●	●	7	62	1,07	52,5	180'
9	 Eco bavlna 40°C (2): Málo znečistené biele a farebné prádlo z chúlolistivých tkanín.	40°	1000	●	●	7	62	0,97	75	220'
10	Bavlna: Značne znečistené biele a farebné prádlo z odolných tkanín.	60° (Max.90°)	1000	●	●	7	-	-	-	130'
Specials										
11	Sport	30°	600	●	●	3,5	-	-	-	55'
12	Prádlo plnené perím: Pre prádlo plnené husím perím.	30°	1000	●	●	2	-	-	-	110'
13	Vlna: Pre vlnu, kašmír, atď.	40°	800	●	●	1,5	-	-	-	70'
14	Zabránenie zápachu	40°	1000	●	●	3	-	-	-	100'
	Plákanie + Odstreďovanie	-	1000	-	●	7	-	-	-	50'
	Odstreďovanie + Odčerpávanie vody	-	1000	-	-	7	-	-	-	10'
	Samostatné odčerpávanie vody *	-		-	-	7	-	-	-	3'

* V prípade voľby programu  a vylúčenia odstreďovania, zariadenie vykoná len odčerpávanie vody.

Doba trvania cyklu, uvedená na displeji alebo v návode, je stanovená na základe štandardných podmienok. Skutočná doba sa môže meniť v závislosti na mnohých faktoroch, ako sú napr. teplota a tlak vody na vstupe, teplota prostredia, množstvo pracieho prostriedku, množstvo a druh náplne, vyváženie náplne a zvolené funkcie.

1) Kontrolný program podľa predpisov 1061/2010: nastavte program 9 s teplotou 60°.

Tento cyklus je vhodný pre pranie bežne znečisteného bavlneného prádla a jedná sa o najúčinnjší cyklus z hľadiska kombinovanej spotreby energie a vody, určený pre prádlo, ktoré je možné prať pri teplote do 60°C. Skutočná teplota prania sa môže líšiť od uvedenej.

2) Kontrolný program podľa predpisov 1061/2010: nastavte program 9 s teplotou 40°.

Tento cyklus je vhodný pre pranie bežne znečisteného bavlneného prádla a jedná sa o najúčinnjší cyklus z hľadiska kombinovanej spotreby energie a vody, určený pre prádlo, ktoré je možné prať pri teplote do 40°C. Skutočná teplota prania sa môže líšiť od uvedenej.

Pre všetky Test Institutes:

3) Dlhý program na pranie bavlny: nastavte program 6 s teplotou 40°C.

4) Dlhý program pre syntetické prádlo: nastavte program 7 s teplotou 40°C.

Nastavenie teploty

Stlačením tlačidla TEPLoty sa nastavuje teplota prania (viď *Tabuľka programov*).

Teplota môže byť postupne znižovaná až po pranie v studenej vode (20°). Zariadenie automaticky zabráni nastaveniu vyššej teploty ako je maximálna teplota pre každý prací program.

! Výnimka: pri voľbe programu **6** bude možné zvýšiť teplotu až na 60°C.

! Výnimka: pri voľbe programu **7** bude možné zvýšiť teplotu až na 60°C.

! Výnimka: pri voľbe programu **10** bude možné zvýšiť teplotu až na 90°C.

Nastavenie odstreďovania

Stlačením tlačidla ODSREĎOVANIA sa nastavuje rýchlosť odstreďovania zvoleného pracieho programu.

Maximálne rýchlosti pre jednotlivé pracie programy sú:

Pracie programy	Maximálna rýchlosť
Bavlna	1000 otáčok za minútu
Syntetické tkaniny	1000 otáčok za minútu
Vlna	800 otáčok za minútu

Rýchlosť odstreďovania môže byť znížená, alebo odstreďovanie môže byť vylúčené voľbou symbolu . Zariadenie automaticky zabráni nastaveniu vyššej rýchlosti odstreďovania ako je maximálna rýchlosť pre každý prací program.

Funkcie

Jednotlivé funkcie, ktorými práčka disponuje, umožňujú dosiahnuť požadovaný stupeň čistoty a belosti praného prádla.

Spôsob aktivácie jednotlivých funkcií:

1. stlačte príslušné tlačidlo požadovanej funkcie;
2. rozsvietenie príslušnej kontrolky signalizuje, že došlo k aktivácii zvolenej funkcie.



Poznámka:

- Keď zvolenú funkciu nie je možné zaradiť do nastaveného programu, príslušná kontrolka bude blikať, budete počuť akustický signál a funkcia nebude aktivovaná.
- Ak zvolenú funkciu nie je možné použiť s inou, už nastavenou funkciou, táto nekompatibilita bude signalizovaná blikaním kontrolky a akustickým signálom (3 pípnutia) a bude aktivovaná len druhá možnosť; kontrolka aktivovanej možnosti sa rozsvieti.

Odstránenie škvŕn

Táto funkcia slúži na voľbu druhu znečistenia tak, aby došlo k optimálnemu prispôsobeniu cyklu kvôli odstráneniu škvŕn.

K druhom znečistenia patria:

-  **Jedlo**, ktoré spôsobuje napr. škvŕny z potravín a nápojov.
-  **Práca**, pri ktorej vznikajú napr. škvŕny z mazacieho tuku a atramentu.
-  **Činnosť vonku**, pri ktorej vznikajú napr. škvŕny od blata a trávy.

! Doba trvania pracieho cyklu sa mení v závislosti na druhu zvoleného znečistenia.

Extra Plákanie

Voľbou tejto voliteľnej funkcie sa zvýši účinnosť plákania a zaisť sa maximálny stupeň odstránenia pracieho prostriedku. Je užitočná hlavne pre mimoriadne citlivé pokožky.

Ľahké žehlenie

Voľbou tejto voliteľnej funkcie bude pranie a odstreďovanie náležite zmenené, aby sa predišlo tvorbe záhybov. Na konci cyklu práčka vykoná pomalé otáčanie bubna; kontrolka funkcie ĽAHKÉ ŽEHLLENIE a kontrolka START/PAUSE budú blikať a rozsvieti sa kontrolka . Na ukončenie cyklu je potrebné stlačiť tlačidlo START/PAUSE alebo tlačidlo ĽAHKÉ ŽEHLLENIE.

Pracie prostriedky a prádlo

SK

Dávkovač pracích prostriedkov

Dobrý výsledok prania závisí aj od správneho dávkovania pracieho prostriedku: použitie nadmerného množstva znižuje efektívnosť prania a napomáha tvorbe vodného kameňa na vnútorných častiach práčky a zvyšuje znečistenie životného prostredia.

! Nepoužívajte pracie prostriedky určené na pranie v rukách, pretože spôsobujú tvorbu nadmerného množstva peny.

! Používajte práškové pracie prostriedky pre biele bavlnené prádlo a pre predpieranie a pre pranie pri teplote vyššej ako 60 °C.

! Dodržujte pokyny uvedené na obale pracieho prostriedku.

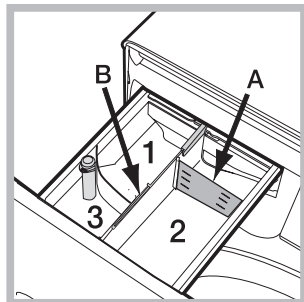

Pri vyťahovaní dávkovača pracích prostriedkov a pri jeho plnení pracími alebo prídavnými prostriedkami postupujte nasledovne.

Priehradka 1: Nevkladajte prací prostriedok do strednej priehradky 1.

Priehradka 2: Prací prostriedok na pranie (práškový alebo tekutý)

V prípade použitia tekutého pracieho prostriedku sa odporúča použiť pre správne dávkovanie malú prepážku A z príslušenstva. Pre použitie práškového pracieho prostriedku vložte malú prepážku do priehlbiny B.

Priehradka 3: Prídavné prostriedky (aviváž, atď.)

Aviváž nesmie prekročiť úroveň „max.“, vyznačenú na stupnici.

Príprava prádla

- Roztriedte prádlo podľa:
 - druhu tkaniny / symbolu na visačke.
 - farby: oddel'te farebné prádlo od bieleho.
- Vyprázdnite vrecká a skontrolujte gombíky.
- Neprekračujte povolenú náplň, vzťahujúcu sa na hmotnosť suchého prádla: vid' "Tabuľka pracích programov".

Koľko váži prádlo?

- 1 plachta 400-500 g
- 1 obliečka 150-200 g
- 1 obrus 400-500 g
- 1 župan 900-1.200 g
- 1 uterák 150-250 g

Prádlo vyžadujúce osobitnú starostlivosť

Denná bavlna: cyklus na 30 °C pre bavlnené prádlo. Umožňuje znížiť spotrebu energie na ohrev vody a súčasne zachovať dobrý výsledok prania. Táto možnosť je vhodná na pranie mierne znečisteného prádla.

Denná syntetika: cyklus na 30 °C pre syntetické prádlo. Umožňuje znížiť spotrebu energie na ohrev vody a súčasne zachovať dobrý výsledok prania. Táto možnosť je vhodná na pranie mierne znečisteného prádla.

Farebné: cyklus na 30 °C, ktorý pomáha chrániť farby a je určený pre zmiešané bavlnené a syntetické prádlo. Umožňuje znížiť spotrebu energie na ohrev vody a súčasne zachovať dobrý výsledok prania. Táto možnosť je vhodná na pranie mierne znečisteného prádla.

Jemné: na pranie veľmi jemnej bielizne použite program 4. Odporúča sa prevrátiť pred praním bielizeň naruby. Pre dosiahnutie najlepších výsledkov sa odporúča použiť tekutý prací prostriedok na jemnú bielizeň. Na pranie bielizne z Hodvábu a Záclon, zvol'te príslušný cyklus 4 a aktivujte potrebnú funkciu ; Zariadenie ukončí cyklus s namočenou bielizňou a bude blikať zodpovedajúca kontrolka. Kvôli odčerpaniu vody a vyloženiu bielizne z práčky je potrebné stlačiť tlačidlo ŠTART/PAUSE alebo tlačidlo .

Zmiešané: cyklus na 40 °C na pranie zmiešaného bavlneného a syntetického prádla. Táto možnosť je vhodná na pranie mierne znečistené spodnej bielizne.

Sport (program 11) bol navrhnutý pre mierne znečistené tkaniny športového oblečenia (teplákové súpravy, šortky, atď.); pre dosiahnutie optimálnych výsledkov sa odporúča neprekračovať maximálnu náplň uvedenú v "Tabuľka pracích programov". Odporúča sa použiť tekutý prací prostriedok a použiť dávku vhodnú pre polovičnú náplň.

Prádlo plnené perím: na pranie prádla plneného husacím perím, ako napríklad samostatné periny (nepresahujúce hmotnosť 2 kg), hlavnice, vetrovky, používajte príslušný program 12. Odporúča sa vkladať periny do bubna tak, že sa ich obidva okraje zložia smerom dovnútra (vid' obrázky) a nesmiete pritom prekročiť 3/4 celkový objem samotného bubna. Za účelom optimálneho prania sa odporúča použiť tekutý prací prostriedok a dávkovať ho prostredníctvom dávkovača pracích prostriedkov.

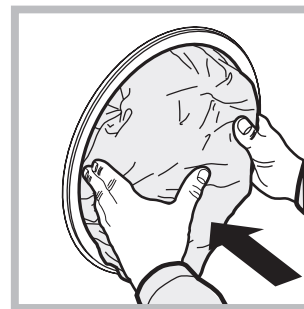

Vlna - Woolmark Apparel Care - Blue:

prací cyklus „Vlna“ bol schválený spoločnosťou Woolmark Company pre pranie prádla z vlny, klasifikovaného ako prádlo pre ručné pranie, za podmienky, že pranie bude vykonané v súlade s pokynmi uvedenými na visačke oblečenia a v súlade s pokynmi dodanými výrobcom tejto práčky. (M1126)



Zabránenie zápachu: program 14 (Syntetické) sa používa na pranie bielizne, pri ktorej je potrebné zabezpečiť odstránenie nepríjemného zápachu (napr. dymu, potu, vyprášaných jedál, atď.). Tento program bol navrhnutý pre odstránenie nepríjemného zápachu s ohľadom na vlákna tkanín.

Môže sa stať, že práčka nebude fungovať. Skôr, ako zatelefonujete na Servisnú službu (vid' „Servisná služba“) skontrolujte, či sa nejedná o problém ľahko odstrániteľný pomocou nasledujúceho zoznamu.

Poruchy:

Práčku nie je možné zapnúť.

Nedochádza k zahájeniu pracovného cyklu.

Práčka nenapúšťa vodu (rýchle bliká kontrolka prvej fázy prania).

Práčka nepretržite napúšťa a odčerpáva vodu.

Práčka neodčerpáva vodu alebo neodstredzuje.

Práčka vo fáze odstredovania veľmi vibruje.

Z práčky uniká voda.

Kontrolky „voliteľné funkcie“ a kontrolka „start/pause“ blikajú a jedna z kontroliek „prebiehajúca fáza“ a „zablokované dvierka“ sa rozsvieti stálym svetlom.

Dochádza k tvorbe nadmerného množstva peny.

Nedochádza k aktivácii cyklu Push & Wash.

Možné príčiny / Spôsob ich odstránenia:

- Zástrčka nie je zasunutá v elektrickej zásuvke, alebo nie je zasunutá dostatočne, aby došlo k spojeniu kontaktov.
- V celom dome je vypnutý prúd.
- Nie sú riadne zatvorené dvierka.
- Nebolo stlačené tlačidlo ON/OFF.
- Nebolo stlačené tlačidlo START/PAUSE.
- Nebol otvorený kohútik prívodu vody.
- Bol nastavený oneskorený štart.
- Prítoková hadica nie je pripojená k vodovodnému kohútiku.
- Hadica je príliš ohnutá.
- Nebol otvorený kohútik prívodu vody.
- V celom dome je uzatvorený prívod vody.
- V rozvode vody nie je dostatočný tlak.
- Nebolo stlačené tlačidlo START/PAUSE.
- Vypúšťacia hadica sa nachádza mimo určeného rozmedzia od 65 do 100 cm nad zemou (vid' „Inštalácia“).
- Koncová časť vypúšťacej hadice je ponorená vo vode (vid' „Inštalácia“).
- Odpadové potrubie v stene nie je vybavené odvzdušňovacím otvorom. Ak po týchto kontrolách nedôjde k odstráneniu problému, zatvorte vodovodný kohútik, vypnite práčku a zavolajte Servisnú službu. V prípade, že sa byt nachádza na jednom z najvyšších poschodí je možné, že dochádza k sifónovému efektu, následkom ktorého práčka nepretržite napúšťa a odčerpáva vodu. Na odstránenie uvedeného efektu sú v predaji bežne dostupné špeciálne „protisifónové“ ventily.
- Odčerpanie vody netvorí súčasť nastaveného programu: pri niektorých programoch je potrebné aktivovať ho manuálne.
- Je aktívna funkcia : na dokončení programu stlačte tlačidlo START/PAUSE („Užívateľské nastavenia“).
- Vypúšťacia hadica je ohnutá (vid' „Inštalácia“).
- Odpadové potrubie je upchaté.
- Počas inštalácie nebol bubon odistený predpísaným spôsobom (vid' „Inštalácia“).
- Práčka nie je dokonale vyrovnaná do vodorovnej polohy (vid' „Inštalácia“).
- Zariadenie je stlačené medzi nábytkom a stenou (vid' „Inštalácia“).
- Prítoková hadica nie je správne zaskrutkovaná (vid' „Inštalácia“).
- Dávkovač pracích prostriedkov je upchatý (spôsob jeho vyčistenia je uvedený v časti „Údržba a starostlivosť“).
- Vypúšťacia hadica nie je dobre pripevnená (vid' „Inštalácia“).
- Vypnite zariadenie a vytriahnite zástrčku zo zásuvky, vyčkajte 1 minútu a opätovne ho zapnite.
Ak porucha pretrváva, obráťte sa na Servisnú službu.
- Použitý prací prostriedok nie je vhodný na použitie v automatickej práčke (musí obsahovať označenie „pre pranie v práčke“, „pre pranie v rukách alebo v práčke“ alebo podobné označenie).
- Bolo použité jeho nadmerné množstvo.
- Po zapnutí zariadenia bol aktivovaný iný ovládací príkaz ako Push & Wash. Vypnite zariadenie a stlačte tlačidlo Push & Wash.

Servisná služba

SK

Pred obrátením sa na Servisnú službu:

- Skontrolujte, či nie ste schopní poruchu odstrániť sami (vid' „Poruchy a spôsob ich odstránenia“);
- Opätovne uveďte do chodu prací program, s cieľom overiť, či bola porucha odstránená;
- V opačnom prípade sa obráťte na Centrum servisnej služby, na telefónnom čísle uvedenom na záručnom liste.

! Nikdy sa neobracajte so žiadosťou o pomoc na technikov, ktorí nie sú na vykonávanie tejto činnosti oprávnení.

Pri hlásení poruchy uveďte:

- druh poruchy;
- model zariadenia (Mod.);
- výrobné číslo (S/N).

Tieto informácie sú uvedené na štítku aplikovanom na zadnej časti práčky a v jej prednej časti, dostupnej po otvorení dvierok.

DELEGOVANÉ NARIADENIE KOMISIE (EÚ) č. 1061/2010	
Značka	INDESIT
Model	BWA 71052X W EU
Menovitá kapacita bavlnenej látky v kg	7
Trieda energetickej účinnosti na stupnici A+++ (najnižšia spotreba) až G (vysoká spotreba)	A++
Ročná spotreba energie v kWh ¹⁾	192
Spotreba energie štandardného programu na bavlnu pre pranie pri 60 °C s celou náplňou v kWh ²⁾	1.075
Spotreba energie štandardného programu na bavlnu pre pranie pri 60 °C s polovičnou náplňou v kWh ²⁾	0.669
Spotreba energie štandardného programu na bavlnu pre pranie pri 40 °C s polovičnou náplňou v kWh ²⁾	0.636
Vážená spotreba energie vo vypnutom stave vo W	0.5
Vážená spotreba energie v režime ponechania v zapnutom stave vo W	8
Ročná spotreba vody v litroch ³⁾	10630
Trieda účinnosti sušenia odstredovaním na stupnici od G (najmenšia účinnosť) do A (najvyššia účinnosť)	C
Maximálne otáčky pri odstredovaní ⁴⁾	1000
Zostatkový obsah vlhkosti v % ⁵⁾	62.0%
Trvanie „štandardného programu na bavlnu pre pranie pri 60 °C“ s celou náplňou v minútach.	180
Trvanie „štandardného programu na bavlnu pre pranie pri 60 °C“ s polovičnou náplňou v minútach.	150
Trvanie „štandardného programu na bavlnu pre pranie pri 40 °C“ s polovičnou náplňou v minútach.	145
Trvanie režimu ponechania v zapnutom stave v minútach	30
Emisia hluku v dB(A) re 1 pW počas prania ⁶⁾	60
Emisia hluku v dB(A) re 1 pW počas odstredovania ⁶⁾	80
Vstavaný spotrebič	

¹⁾ Štandardný program na bavlnu pre pranie pri 60 °C s celou náplňou a polovičnou náplňou a štandardný program na bavlnu pre pranie pri 40 °C s polovičnou náplňou sú štandardné pracie programy, na ktoré sa vzťahujú informácie uvedené na energetickom štítku a v informačnom liste. Tieto programy sú vhodné na pranie bežne znečistenej bavlnenej bielizne a jedná sa o najúčinnnejšie programy z hľadiska kombinovanej spotreby energie a vody.

²⁾ Na základe 220 štandardných pracích cyklov s programami na bavlnu pre pranie pri 60 °C a 40 °C s celou a polovičnou náplňou a spotreba v režimoch s nízkou spotrebou energie. Skutočná spotreba energie bude závisieť na tom, ako je spotrebič používaný.

³⁾ Na základe 220 štandardných pracích cyklov s programami na bavlnu pre pranie pri 60 °C a 40 °C s celou a polovičnou náplňou. Skutočná spotreba vody bude závisieť na tom, ako je spotrebič používaný.

⁴⁾ U štandardného programu na bavlnu pre pranie pri 60 °C s celou náplňou alebo u štandardného programu na Uavlnu pre pranie pri 40 °C s polovičnou náplňou podľa toho, ktorá hodnota je menšia.

⁵⁾ U štandardného programu na bavlnu pre pranie pri 60 °C s celou náplňou alebo u štandardného programu na bavlnu pre pranie pri 40 °C s polovičnou náplňou podľa toho, ktorá hodnota je väčšia.

⁶⁾ Počas fázy prania a odstredovania u štandardného programu na bavlnu pre pranie pri 60 °C s celou náplňou.

HR

Hrvatski

BWA 71052

Pregled

Postavljanje, 26-27

Raspakiranje i izravnavanje
Hidraulični i električni priključci
Prvi ciklus pranja
Tehnički podaci

Održavanje i očuvanje, 28

Zatvaranje vode i isključivanje električne struje
Čišćenje perilice
Čišćenje pretinca za deterdžent
Očuvanje vrata i bubnja
Čišćenje crpke
Provjera cijevi za dovod vode

Mjere predostrožnosti i savjeti, 29

Opća sigurnost
Sustav uravnoteženja rublja
Rashodovanje

Opis perilice rublja i pokretanja ciklusa pranja, 30-31

Upravljačka ploča
Kontrolna svjetla
Pokretanje ciklusa pranja

Ciklusi pranja, 32

Push & Wash
Tablica ciklusa pranja

Personalizacija, 33

Postavljanje temperature
Postavljanje brzine centrifuge
Funkcije

Deterdžent i rublje, 34

Ladica za deterdžent
Priprema rublja
Posebni ciklusi pranja

Nepravilnosti i rješenja, 35

Servisna služba, 36

Postavljanje

HR

! Važno je sačuvati ove upute kako bi ste ih mogli proučiti u svakom trenutku. U slučaju prodaje, ustupanja ili seljenja, provjeriti da se nalaze zajedno s perilicom kako bi se novog vlasnika obavijestilo o funkcioniranju stroja i o upozorenjima koja se na njega odnose.

! Pozorno pročitajte ove upute: one sadrže važne obavijesti o postavljanju, uporabi i sigurnosti.

Raspakiranje i izravnavanje

Raspakiranje

1. Raspakujte perilicu.
2. Provjerite da perilica nije oštećena u prijevozu. Ako je oštećena, nemojte je priključivati i obratite se prodavaču.

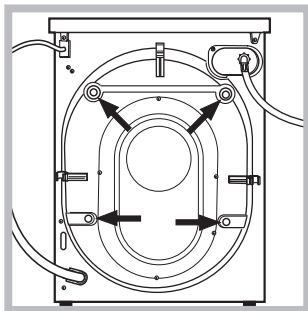

3. Skinite vijka za zaštitu u prijevozu i gumicu s odstojnikom na stražnjoj strani (vidi sliku).

4. Zatvorite otvore dostavljenim plastičnim čepovima.
5. Sačuvajte sve dijelove: ako je potrebno prevoziti perilicu, treba ih ponovno namjestiti.

! Pakovanje nije igračka za djecu!

Izravnavanje

1. Postavite perilicu na čvrst i ravan pod i ne naslanjajte je na zidove, namještaj ili drugo.

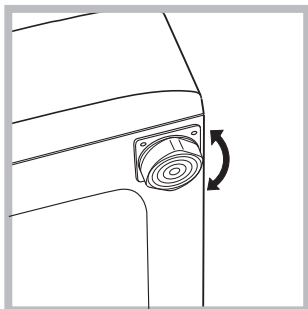

2. Ako pod nije potpuno vodoravan, nadoknadite razliku u visini odvijanjem ili navijanjem prednjih nožica (vidi sliku); kut nagiba izmjeren na gornjoj površini ne smije prelaziti 2°.

Pomno izravnavanje daje stroju stabilnost i sprječava vibracije, buku i pomicanja tijekom rada. U slučaju da perilicu postavljate na tepison ili sag, podesite nožice tako da ispod perilice ostane dovoljno prostora za protjecanje zraka.

Hidraulični i električni priključci

Spajanje cijevi za dovod vode

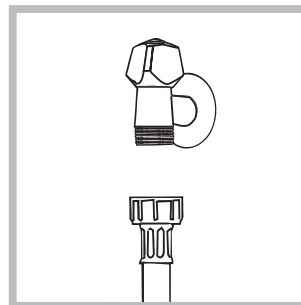

1. Spojite dovodnu cijev navijajući je na slavinu s hladnom vodom nareznog otvora 3/4, kao za plinski priključak (vidi sliku). Prije spajanja pustite vodu da teče dok ne bude bistra.

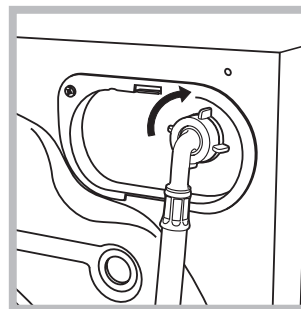

2. Spojite dovodnu cijev na perilicu navijanjem na odgovarajući otvor za uzimanje vode na stražnjoj strani gore desno (vidi sliku).

3. Pazite da na cijevi nema pregiba ni suženja.

! Pritisak vode u slavini mora se nalaziti među vrijednostima navedenim u tablici Tehnički podaci (vidi slijedeću stranicu).

! Ako dužina dovodne cijevi nije dostatna, obratite se specijaliziranoj prodavaonici ili ovlaštenom tehničaru.

! Nemojte upotrebljavati već korištene cijevi.

! Upotrijebite one dostavljene sa strojem.

Spajanje cijevi za odvod vode

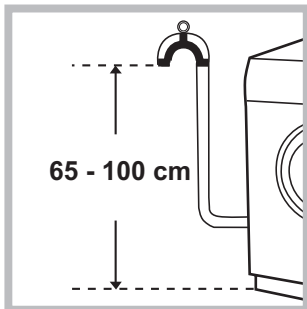

Bez savijanja spojte odvodnu cijev na odvodni cjevovod ili odljev u zidu, koji moraju biti u visini od 65 do 100 cm od poda;

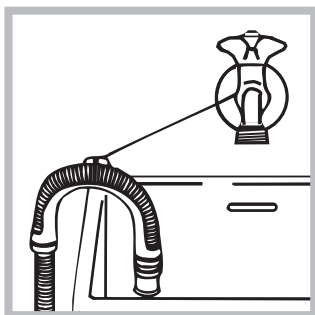

odnosno naslonite je na rub umivaonice ili kade i vežite dostavljenu vodilicu na slavinu (vidi sliku). Slobodni završetak odvodne cijevi ne smije ostati uronjen u vodu.

! Ne preporučuje se uporaba produžne cijevi, no ako je neophodna, mora imati isti promjer kao i originalna cijev i ne smije biti duža od 150 cm.

Električni priključak

Prije umetanja utikača u utičnicu, provjerite da:

- utičnica ima uzemljenje i da je u skladu sa zakonskim propisima;
- utičnica može podnijeti najveću snagu stroja naznačenu u tablici Tehnički podaci (vidi sa strane);
- se napon struje nalazi među vrijednostima navedenim u tablici Tehnički podaci (vidi sa strane);
- utičnica odgovara utikaču perilice. U protivnom, zamijenite utičnicu ili utikač.

! Perilicu se ne smije instalirati na otvorenom pa ni ako se radi o zaštićenom prostoru, jer je vrlo opasno izložiti je kiši i nevremenu.

! Utičnica mora biti lako dohvatljiva i nakon postavljanja perilice.

! Zabranjeno je korištenje produžnih kabela i višestrukih utičnica.

! Ne smije se pregibati ili pritiskati kabel.

! Električni kabel smiju promijeniti jedino ovlašteni tehničari.

Pozor! Proizvođač otklanja bilo kakvu odgovornost u slučaju nepoštivanja ovih propisa.

Prvi ciklus pranja

Nakon postavljanja uređaja a prije njegove uporabe prvi put, obavite ciklus pranja sa samočišćenjem, s deterdžentom ali bez rublja (vidi "Čišćenje perilice").

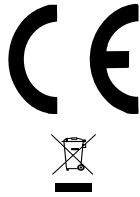
Tehnički podaci	
Model	BWA 71052
Dimenzije	širina 59,5 cm visina 85 cm dubina 54 cm
Kapacitet	od 1 do 7 kg
Električno priključivanje	vidi pločicu s tehničkim osobinama na stroju
Hidraulično priključivanje	maksimalan pritisak: 1 MPa (10 bar) minimalan pritisak: 0,05 MPa (0,5 bar) kapacitet bubnja: 52 l
Brzina centrifugiranja	do 1000 okretaja u minuti
Programi kontrole po propisu 1061/2010 a 1015/2010	program 9; Eko Pamuk 60°C. program 9; Eko Pamuk 40°C.
	Ovaj je uređaj u skladu sa slijedećim Uredbama EU: - 2004/108/CE (Elektromagnetska kompatibilnost) - 2012/19/EU (WEEE) - 2006/95/CE (Nizak pritisak)

Održavanje i očuvanje

HR

Zatvaranje vode i isključivanje električne struje

- Nakon svakog pranja zatvorite slavinu s vodom. Tako se ograničava trošenje hidrauličnih instalacija perilice i uklanja opasnost gubitka.
- Isključite utikač iz struje dok čistite perilicu, kao i prilikom izvođenja radova održavanja.

Čišćenje perilice

- Vanjski dio i gumene dijelove može se čistiti krpom namočenom u mlakoj vodi i sapunu. Ne upotrebljavajte rastvorna sredstva ili ona koja bi mogla ogrepsiti površinu.
- Perilica rublja ima program "Samočišćenja" unutarnjih dijelova, kojeg treba izvršiti **bez ičega u bubnju**. Deterdžente (10% količine koju se preporučuje za malo prljavo rublje) ili specifične aditive za čišćenje perilice rublja možete koristiti kao pomoćna sredstva u programu pranja. Savjetujemo vršenje programa čišćenja svakih 40 ciklusa pranja.

Za aktiviranje programa, istovremeno pritisnite tipke **A** i **B** u trajanju od 5 s (vidi sliku).

Program se pokreće automatski i traje otprilike 70 minuta. Za zaustavljanje ciklusa, pritisnite tipku START/PAUSE.

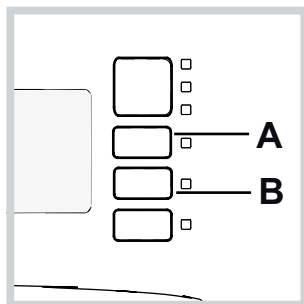

Čišćenje pretinca za deterdžent

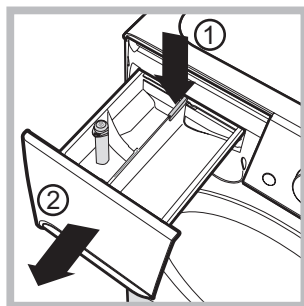

Da biste uklonili pretinac, pritisnite polugu (1) i izvucite ga (2) (vidi sliku).

Operite ga u tekućoj vodi; ovo čišćenje treba često vršiti.

Očuvanje vrata i bubnja

- Ostavljajte uvijek pritivorena vrata kako bi se izbjeglo stvaranje neugodnih mirisa.

Čišćenje crpke

Perilica posjeduje samočišćeću crpku koju nije potrebno održavati. Može se, međutim, dogoditi da sitni predmeti (sitni novac, dugma) padnu u pred-prostor koji zaštićuje crpku, a nalazi se u njenom donjem dijelu.

! Provjerite da je ciklus pranja završio i iskopčajte prekidač.

Da bi ste došli do pred-prostora:

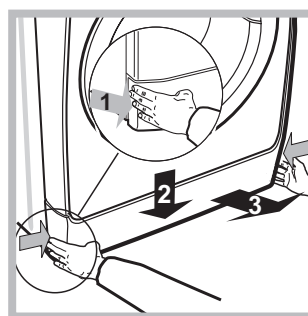

1. pomoću odvijača skinite ploču na prednjem dijelu perilice (vidi sliku);

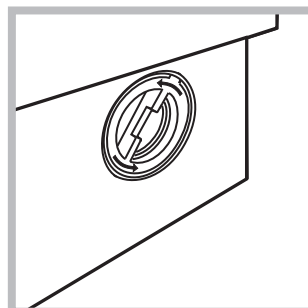

2. odvijte poklopac okrećući ga obratno od smjera kazaljke na satu (vidi sliku) - normalno je da izađe malo vode;

3. brižljivo očistite unutrašnjost;
4. ponovno zavijte poklopac;
5. provjerite da su kukice ulegle u odgovarajuća ležišta prije no što uglavite ploču na mjesto.

Provjera cijevi za dovod vode

Provjerite cijev za dovod vode barem jednom godišnje. Ako postoje napukline ili pukotine potrebno ju je promijeniti: visoki pritisci bi tijekom pranja mogli prouzročiti iznenadno pucanje.

! Nemojte upotrebljavati već korištene cijevi.

! Perilica je osmišljena i ostvarena u skladu s međunarodnim propisima o sigurnosti. Ova se upozorenja daju u svrhu zaštite i mora ih se pažljivo pročitati.

Opća sigurnost

- Ovaj aparat je osmišljen za uporabu isključivo u domaćinstvu.
- Ovaj uređaj smiju koristiti djeca od 8 godina nadalje i osobe sa smanjenim fizičkim, osjetilnim ili umnim sposobnostima, odnosno s nedovoljno iskustva i znanja ako ih se nadzire ili su primjereno upućeni u sigurnu uporabu uređaja i razumiju povezane opasnosti. Djeca se ne smiju igrati s uređajem. Djeca ne smiju vršiti održavanje i čišćenje bez nadzora.
- Perilicu smiju koristiti jedino odrasle osobe i to po uputama iz ovog priručnika.
- Ne dodirujte stroj bosih nogu ni s vlažnim rukama ili stopalima.
- Ne isključujte utikač iz utičnice potezanjem kabela, već hvatajući utikač.
- Ne otvarajte pretinac za deterdžent dok stroj radi.
- Ne dirajte izbačenu vodu jer može dostići visoke temperature.
- Ni u kom slučaju nemojte nasilno rukovati vratima: mogao bi se oštetiti sigurnosni mehanizam koji sprječava slučajno otvaranje.
- U slučaju kvara nemojte dirati ni pokušavati popravljati unutarnje mehanizme.
- Provjeravajte uvijek da se djeca ne približavaju stroju dok radi.
- Vrata se tijekom pranja obično zagrijavaju.
- Ako je potrebno premjestiti perilicu, neka to obave dvije ili tri osobe uz najveću moguću pozornost. Ne pokušavajte je sami premjestiti jer je vrlo teška.
- Prije unošenja rublja provjerite da li je bubanj prazan.

Sustav uravnoteženja rublja

Prije svakog ciklusa centrifugiranja, kako bi se izbjegle pretjerane vibracije prije svake centrifuge te rublje što ravnomjernije rasporedilo, bubanj se neprekidno okreće pri brzini malo većoj od brzine okretanja pri pranju. Ako se, nakon nekoliko pokušaja, rublje nije dobro rasporedilo, bubanj se okreće pri smanjenoj brzini centrifuge. Ako je rublje pretjerano neuravnoteženo, perilica rublja umjesto centrifugiranja obavlja postupak raspoređivanja rublja. Kako bi se rublje što bolje rasporedilo i uravnotežilo, preporučujemo miješanje velikih i malih komada rublja u bubnju.

Rashodovanje

- Rashodovanje materijala od ambalaže: pridržavati se lokalnih propisa, tako će se pakovanje moći ponovno upotrijebiti.
- Europska direktiva 2012/19/EU o električnom i elektronskom otpadu propisuje da se električne kućanske aparate ne smije zbrinjavati zajedno s običnim krutim komunalnim otpadom. Rashodovane aparate treba sakupljati posebno, radi optimiziranja stope spašavanja i recikliranja materijala od kojih su izrađeni te radi sprječavanja moguće štete po zdravlje i po okoliš. Simbol prekrižene kante za smeće koji se nalazi na svim proizvodima podsjeća na obavezu odvojenog sakupljanja otpada. Radi detaljnijih obavijesti o pravilnom rashodovanju električnih kućanskih aparata, posjednici se mogu obratiti nadležnoj javnoj službi ili preprodavačima.

Opis perilice rublja i pokretanja ciklusa pranja

HR

Upravljačka ploča

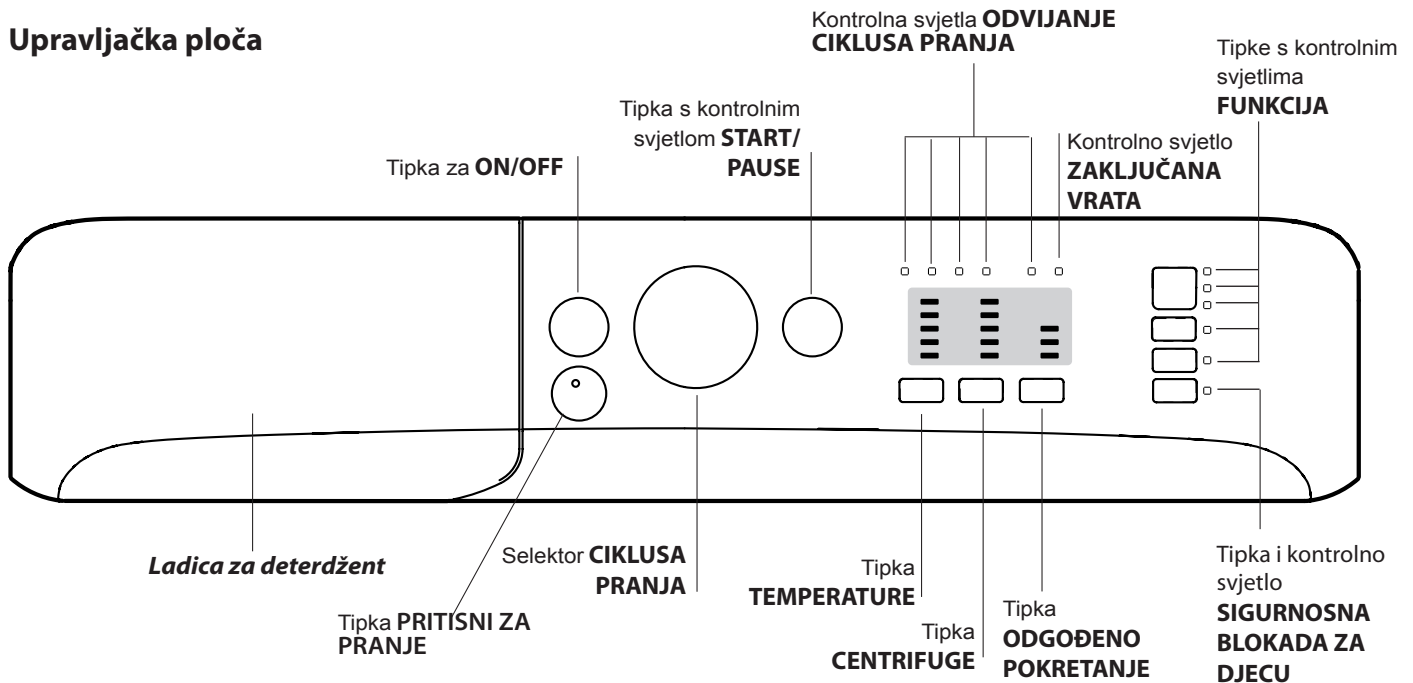

Ladica za deterdžent: služi za stavljanje deterdženata i dodatke za pranje (pogledajte "Deterdženti i rublje").

Tipka za **ON/OFF**: služi za uključivanje i isključivanje perilice rublja.

Tipka **PRITISNI ZA PRANJE**: (pogledajte "Ciklusi pranja").

Selektor **CIKLUSA PRANJA**: služi za programiranje ciklusa pranja. Tijekom ciklusa pranja selektor se ne pomiče.

Tipke s kontrolnim svjetlom **FUNKCIJA**: upotrebljavaju se za odabir dostupnih funkcija. Kontrolno svjetlo koje odgovara odabranoj funkciji svijetli tijekom trajanja ciklusa.

Tipka i kontrolno svjetlo **SIGURNOSNA BLOKADA ZA DJECU**: za aktiviranje zaključavanja upravljačke ploče, držite tipku pritisnutu otprilike 2 sekunde. Dok je simbol  osvijetljen, upravljačka ploča je blokirana (osim tipke ON/OFF). To znači da je moguće spriječiti nehotičnu izmjenu ciklusa pranja, naročito ako u kući ima djece. Za deaktiviranje blokade upravljačke ploče, držite tipku pritisnutu otprilike 2 sekunde.

Tipka **TEMPERATURE**: služi za postavljanje temperature ili ciklusa hladnog pranja (pogledajte "Personalizacija").

Tipka **CENTRIFUGE**: služi za postavljanje brzine centrifuge ili potpuno isključivanje centrifuge iz ciklusa (pogledajte "Personalizacija").

Tipka **ODGOĐENO POKRETANJE**: služi za odgađanje pokretanja ciklusa pranja do 9 sati. Pritišćite tipku uzastopno dok se ne uključi kontrolno svjetlo koje odgovara željenom vremenu odgađanja. Kad se tipka pritisne četvrti put, funkcija će se deaktivirati.

NAPOMENA: nakon pritiskanja tipke START/PAUSE, vrijeme odgađanja može se promijeniti samo smanjivanjem dok je postavljeni program pokrenut.

! Ova opcija dostupna je u svim programima.

Kontrolna svjetla **ODVIJANJE CIKLUSA PRANJA**: služe za praćenje odvijanja ciklusa pranja. Osvijetljeno kontrolno svjetlo prikazuje koja je faza u tijeku.

Kontrolno svjetlo **ZAKLJUČANA VRATA**: prikazuje jesu li vrata otvorena ili zatvorena (pogledajte sljedeću stranicu).

Tipka s kontrolnim svjetlom **START/PAUSE**: pokreće ili privremeno prekida cikluse pranja.

NAPOMENA: Za pauziranje ciklusa pranja u postupku pritisnite ovu tipku; odgovarajuće kontrolno svjetlo treptat će narančasto, dok će kontrolno svjetlo za trenutni ciklus pranja ostati svijetliti. Ako je kontrolno svjetlo ZAKLJUČANA VRATA  isključeno, vrata su možda otvorena (pričekajte približno 3 minute). Za pokretanje ciklusa pranja od točke u kojem ste ga prekinuli ponovno pritisnite ovu tipku.

Način "U pripravnosti"

U skladu s novim pravilima o uštedi energije, ova perilica rublja ima automatski sustav stavljanja u pripravnost koji se osposobljava nakon što protekne otprilike 30 minuta bez ikakve aktivnosti. Kratko pritisnite tipku za ON/OFF i pričekajte da se stroj ponovno pokrene.

Kontrolna svjetla

Kontrolna svjetla pružaju važne informacije. Kontrolna svjetla vas mogu obavijestiti o sljedećem:

Odgođeno pokretanje

Ako je funkcija ODGOĐENO POKRETANJE aktivirana (*pogledajte "Personalizacija"*) nakon pokretanja ciklusa pranja, treptat će kontrolno svjetlo koje odgovara odabranom razdoblju odgode:

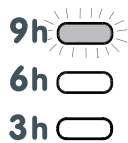

Kako prolazi vrijeme, prikazuje se preostalo razdoblje odgode i trepti odgovarajuće kontrolno svjetlo:

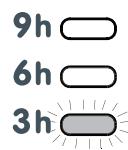

Postavljeni će se program pokrenuti nakon isteka odabranog vremena odgode.

Pokretanje ciklusa pranja

Brzo programiranje





- STAVITE RUBLJE U PERILICU.** Otvorite vrata. Stavite rublje pazeći da ne prijeđete maksimalnu količinu koja se navodi u tablici programa i ciklusa pranja na sljedećoj stranici.
- DODAJTE DETERDŽENT.** Izvucite ladicu za deterdžent i uspite/ulijte deterdžent u odgovarajuće odjeljke kao što se opisuje u "*Deterdženti i rublje*".
- ZATVORITE VRATA.**
- Pritisnite tipku "PRITISNI ZA PRANJE" da biste pokrenuli program pranja.

Tradicionalno programiranje

- Uključite perilicu rublja pritiskanjem tipke za ON/OFF. Sva će se kontrolna svjetla uključiti na nekoliko sekundi, a zatim ostaju svijetliti samo kontrolna svjetla koja odgovaraju postavkama odabranog programa, dok kontrolno svjetlo START/PAUSE treptće.
- Stavite rublje u perilicu i zatvorite vrata.

Kontrolna svjetla faza ciklusa pranja

Nakon odabira i pokretanja željenog ciklusa pranja, kontrolna svjetla se uključuju jedno po jedno kako bi pokazala fazu ciklusa koja je trenutno u postupku.

Pranje	
Ispiranje	
Centrifuga	
Ispuštanje vode	
Kraj ciklusa pranja	

Funkcijske tipke i odgovarajuća kontrolna svjetla

Kad se odabere funkcija, zasvijetlit će odgovarajuće kontrolno svjetlo.



Ako odabrana funkcija nije prikladna za postavljeni ciklus pranja, odgovarajuće kontrolno svjetlo treptće i funkcija se neće aktivirati.

Ako odabrana opcija nije kompatibilna s nekom drugom prethodno odabranom opcijom, kontrolno svjetlo će zatreptati i oglasit će se zvučni signal (3 puta) te će se aktivirati samo zadnja odabrana opcija; uključit će se kontrolno svjetlo koje odgovara aktiviranoj opciji.

Kontrolno svjetlo zaključana vrata

Kad je kontrolno svjetlo uključeno, vrata su zaključana kako bi se spriječilo njihovo otvaranje; pobrinite se da je kontrolno svjetlo isključeno prije otvaranja vrata (pričekajte približno 3 minute).

Za otvaranje vrata tijekom pokrenutog ciklusa pranja pritisnite tipku START/PAUSE; vrata se mogu otvoriti kad se kontrolno svjetlo ZAKLJUČANA VRATA isključi.

- Postavite selektor CIKLUSA PRANJA na željeni program.
- Postavite temperaturu pranja (*pogledajte "Personalizacija"*).
- Postavite brzinu centrifuge (*pogledajte "Personalizacija"*).
- Izmjerite deterdžent i dodatke za pranje (*pogledajte "Deterdženti i rublje"*).
- Odaberite željene funkcije.
- Pokrenite ciklus pranja pritiskanjem tipke START/PAUSE. Odgovarajuće kontrolno svjetlo svijetli u zelenoj boji. Za poništavanje postavljenog ciklusa pranja zaustavite perilicu rublja pritiskanjem tipke START/PAUSE i odaberite novi ciklus.
- Na kraju ciklusa pranja kontrolno svjetlo  ostaje svijetliti. Vrata se mogu otvoriti kad se isključi kontrolno svjetlo ZAKLJUČANA VRATA  (pričekajte približno 3 minute). Izvadite rublje i ostavite vrata perilice otvorenim kako bi se bubanj mogao potpuno osušiti. Isključite perilicu rublja pritiskanjem tipke za ON/OFF.

Ciklusi pranja

HR

Push & Wash

Ova funkcija omogućuje pokretanje ciklusa pranja čak i kada je stroj isključen bez potrebe za pritiskanjem tipke UKLJUČENO/ISKLJUČENO, ili nakon uključivanja stroja, bez aktiviranja bilo koje tipke i/ili selektora (u suprotnom će se funkcija PUSH & WASH deaktivirati). Za pokretanje ciklusa PUSH & WASH pritisnite i držite odgovarajuću tipku 2 sekunde. Kontrolno svjetlo koje svijetli označava da je ciklus započet. Ovaj ciklus pranja idealan je za pamučne ili sintetičke tkanine budući da pere pri temperaturi od 30° i maksimalnoj brzini centrifugiranja od 1000 okretaja u minuti. Maksimalna količina 3,5 kg. (Trajanje ciklusa 45').

Kako funkcionira?







1. Stavite rublje u perilicu (pamučne i/ili sintetičke tkanine) i zatvorite vrata.
2. Ulijte deterdžent i aditive.
3. Pokrenite program tako da pritisnete i držite gumb PUSH & WASH 2 sekunde. Odgovarajuće kontrolno svjetlo postat će zeleno i vrata će se zatvoriti (uključuje se simbol ZAKLJUČANA VRATA).

NAPOMENA: pokretanje ciklusa pranja pomoću tipke PUSH & WASH aktivira automatski fiksni ciklus koji se preporučuje za pamučne i sintetičke tkanine. Taj program ne omogućuje postavljanje dodatnih opcija.

Kako biste otvorili vrata dok je automatski ciklus u tijeku, pritisnite tipku START/PAUSE; ako se simbol ZAKLJUČANA VRATA isključi, možete otvoriti vrata. Ponovno pritisnite tipku START/PAUSE kako bi se ciklus pranja pokrenuo od točke u kojem ste ga prekinuli.

4. Kada program završi, pali se kontrolno svjetlo .

Tablica ciklusa pranja

Ciklus pranja	Opis ciklusa pranja	Maks. temp. (°C)	Maks. brzina (o/min)	Deterdženti		Maks. kol. rublja (kg)	Preostala vlažnost %	Potrošnja energije kWh	Ukupna voda lt	Trajanje ciklusa
				Pranje	Omekšivač					
Everyday 30° ECO										
1	Dnevni za pamuk	30°	1000	●	●	3,5	-	-	-	100'
2	Dnevni za sintetik	30°	1000	●	●	3,5	-	-	-	90'
3	Obojeno	30°	1000	●	●	3,5	-	-	-	95'
4	Osjetljivo	30°	0	●	●	1	-	-	-	80'
5	Brzo pranje 30': za brzo osvježavanje malo prljavih komada odjeće (nije prikladno za vunu, svilu i komade koje treba ručno prati).	30°	800	●	●	3,5	70	0,16	33	30'
Traditionals										
6	Pamuk (3): malo prljavo bijelo rublje i rublje osjetljivih boja.	40° (Max.60°)	1000	●	●	7	62	0,97	75	220'
7	Sintetika (4): malo prljavo rublje otpornih boja.	40° (Max.60°)	1000	●	●	3,5	46	0,68	55	120'
8	Miješano	40°	1000	●	●	7	-	-	-	100'
9	 Eko pamuk 60 °C (1): vrlo prljavo bijelo rublje i rublje otpornih boja.	60°	1000	●	●	7	62	1,07	52,5	180'
9	 Eko pamuk 40°C (2): malo prljavo bijelo rublje i rublje osjetljivih boja.	40°	1000	●	●	7	62	0,97	75	220'
10	Pamuk: vrlo prljavo bijelo rublje i rublje otpornih boja.	60° (Max.90°)	1000	●	●	7	-	-	-	130'
Specials										
11	Sport	30°	600	●	●	3,5	-	-	-	55'
12	Prekrivači: za prekrivače i odjevne predmete punjene perjem.	30°	1000	●	●	2	-	-	-	110'
13	Vuna: za vunu, kašmir itd.	40°	800	●	●	1,5	-	-	-	70'
14	Protiv neugodnih mirisa	40°	1000	●	●	3	-	-	-	100'
	Ispiranje + Centrifuga	-	1000	-	●	7	-	-	-	50'
	Centrifuga + ispuštanje vode	-	1000	-	-	7	-	-	-	10'
	Samo ispuštanje vode *	-		-	-	7	-	-	-	3'

* Ako odaberete program  i isključite ciklus centrifugiranja, stroj će obaviti samo sušenje.

Vrijeme trajanja ciklusa koje se vidi na zaslonu ili se navodi u ovoj knjizi je samo procjena i izračunato je uzimajući u obzir standardne uvjete rada. Stvarno trajanje se može razlikovati ovisno o čimbenicima kao što su temperatura vode i tlak, količina deterdženta, količina i vrsta stavljenog rublja, uravnoteženost stavljenog rublja te odabrane opcije pranja.

1) Testiranje ciklusa pranja u skladu s direktivom 1061/2010: postaviti ciklus pranja 9 s temperaturom od 60 °C. Ovaj je ciklus namijenjen pranju uobičajeno prljavog pamučnog rublja i najučinkovitiji je u pogledu potrošnje struje i vode; treba ga upotrebljavati za rublje koje se može prati na 60°C. Stvarna temperatura pranja može se razlikovati od označene vrijednosti.

2) Testiranje ciklusa pranja u skladu s direktivom 1061/2010: postaviti ciklus pranja 9 s temperaturom od 40 °C. Ovaj je ciklus namijenjen pranju uobičajeno prljavog pamučnog rublja i najučinkovitiji je u pogledu potrošnje struje i vode; treba ga upotrebljavati za rublje koje se može prati na 40°C. Stvarna temperatura pranja može se razlikovati od označene vrijednosti.

Za sve ustanove za testiranje:

3) Dugi ciklus pranja za pamučno rublje: postaviti ciklus pranja 6 s temperaturom od 40 °C.

4) Program za sintetik: postaviti ciklus pranja 7 s temperaturom od 40 °C.

Postavljanje temperature

Pritisnite tipku TEMPERATURA za postavljanje temperature za pranje (pogledajte "Tablica ciklusa pranja").

Temperatura se može sniziti ili postaviti na hladno pranje (20°C). Perilica rublja automatski će spriječiti odabiranje temperature koja je više od maksimalne vrijednosti postavljene za pojedini ciklus pranja.

! Iznimka: ako ste odabrali program br. **6**, temperaturu možete povišati do vrijednosti od 60 °C.

! Iznimka: ako ste odabrali program br. **7**, temperaturu možete povišati do vrijednosti od 60 °C.

! Iznimka: ako ste odabrali program br. **10**, temperaturu možete povišati do vrijednosti od 90°C.

Postavljanje brzine centrifuge

Pritisnite tipku BRZINA CENTRIFUGE za postavljanje brzine centrifuge za odabrani ciklus pranja.

U nastavku su maksimalne brzine centrifuge za pojedini ciklus pranja:

Ciklusi pranja	Maksimalna brzina centrifuge
Pamučno rublje	1000 o/min
Sintetika	1000 o/min
Vuna	800 o/min

Odabirom simbola  može se smanjiti brzina centrifuge ili se ciklus centrifuge može potpuno isključiti.

Perilica rublja automatski će spriječiti odabir brzine centrifuge koja je veća od maksimalne brzine postavljene za pojedini ciklus pranja.

Funkcije

Različite funkcije pranja dostupne u ovoj perilici rublja pomažu u ostvarivanju željenih rezultata.

Aktiviranje funkcija:



1. Pritisnite tipku koja odgovara željenoj funkciji.
2. Funkcija je omogućena kad svijetli odgovarajuće kontrolno svjetlo.

Napomena:

- Ako odabrana funkcija nije prikladna za postavljeni ciklus pranja, odgovarajuće kontrolno svjetlo trepće i funkcija se neće aktivirati.
- Ako odabrana opcija nije kompatibilna s nekom drugom prethodno odabranom opcijom, kontrolno svjetlo će zatreptati i oglasit će se zvučni signal (3 puta) te će se aktivirati samo zadnja odabrana opcija; uključit će se kontrolno svjetlo koje odgovara aktiviranoj opciji.

Uklanjanje mrlja

Ova opcija omogućuje odabir vrste zaprljanja kako bi se ciklus optimalno prilagodio za uklanjanje mrlja. Moguće je odabrati sljedeće vrste zaprljanja:

-  **hrana**: za mrlje od, primjerice, hrane i pića.
-  **posao**: za mrlje od, primjerice, masti i tinte.
-  **priroda**: za mrlje od, primjerice, blata i trave.

! Trajanje ciklusa pranja razlikuje se ovisno o odabranoj vrsti zaprljanja.

Dodatno ispiranje

Odabirom ove opcije povećava se učinkovitost ispiranja i jamči se optimalno uklanjanje deterdženta. Ova funkcija vrlo je korisna za osjetljivu kožu.

Lako glačanje

Odabirom ove funkcije postavka ciklusa pranja i centrifuge mijenja se kako bi se smanjilo stvaranje nabora. Na kraju ciklusa perilica rublja izvodi sporu vrtnju bubnja, dok kontrolna svjetla LAKO GLAČANJE i START/PAUSE trepću, a led svjetlo  ostaje svijetliti. Ciklus završavate pritiskom na tipku START/PAUSE ili tipku LAKO GLAČANJE.

Deterdženti i rublje

HR

Ladica za deterdžent

Učinkovitost pranja ovisi i o odgovarajućoj dozi deterdženta: višak deterdženta neće nužno rezultirati učinkovitijim pranjem te može uzrokovati nakupljanje naslaga u unutrašnjosti stroja te pridonijeti zagađenju okoliša.

! Nemojte upotrebljavati deterdžente za pranje ruku jer stvaraju previše pjene.

! Upotrebljavajte deterdžent u prahu za bijelo pamučno rublje, za pretpranje te za pranje na temperaturama iznad 60 °C.

! Slijedite upute na pakiranju deterdženta.

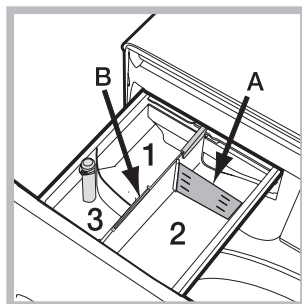

Otvorite ladicu za deterdžent i uspite deterdžent ili aditiv za pranje prema sljedećim uputama.

Odjeljak 1: Nemojte stavljati deterdžent u zdjelicu u sredini 1.

Odjeljak 2: deterdžent za pranje (prašak ili tekući)

Ako upotrebljavate tekući

deterdžent, preporučujemo da za precizno doziranje upotrijebite uklonjivi plastični odjeljak **A** (priložen). Ako upotrebljavate prašak, postavite odjeljak u utor **B**.

Odjeljak 3: aditivi (omekšivači itd.)

Omekšivač ne smije premašiti maksimalnu razinu ("max") označenu na središnjem klinu.

Priprema rublja

- Razdijelite rublje prema:
 - vrsti tkanine / simbolu na etiketi
 - boji: odvojite obojeno rublje od bijeloga.
- Ispraznite sve džepove i provjerite gumbe.
- Nemojte premašivati vrijednosti navedene u "Tablici ciklusa pranja", koje se odnose na težinu suhog rublja.

Koliko teži vaše rublje?

- 1 plahta 400 – 500 g
- 1 jastučnica 150 – 200 g
- 1 stolnjak 400 – 500 g
- 1 kupaonski ogrtač 900 – 1.200 g
- 1 ručnik 150 – 250 g

Posebni ciklusi pranja

Dnevni za pamuk: ciklus na 30 °C za pamučne komade rublja. Omogućava smanjenje potrošnje energije za grijanje vode uz održavanje dobrog rezultata pranja. Prikladan za malo prljavo rublje.

Dnevni za sintetiku: ciklus na 30 °C za sintetičke komade rublja. Omogućava smanjenje potrošnje energije za grijanje vode uz održavanje dobrog rezultata pranja. Prikladan za malo prljavo rublje.

Obojeno: ciklus na 30 °C koji pomaže u očuvanju boja, prikladan za obojene komade pamučnog i sintetičkog rublja. Omogućava smanjenje potrošnje energije za grijanje vode uz održavanje dobrog rezultata pranja. Prikladan za malo prljavo rublje.

Osjetljivo: upotrebljavajte program 4 za pranje izrazito osjetljivog rublja. Preporučuje se da prije pranja okrenete rublje unutrašnjom stranom prema van. Za najučinkovitije pranje osjetljivog rublja upotrijebite tekući deterdžent.

Za pranje svilenih predmeta i zastora, odaberite odgovarajući ciklus i aktivirajte opciju ; perilica će dovršiti ciklus s namočenim rubljem i kontrolno svjetlo će treptati. Za ispuštanje vode tako da se rublje može izvaditi iz perilice, pritisnite tipku START/PAUSE na opciju .

Miješano: ciklus na 40 °C za pranje pamučnih i sintetičkih komada rublja zajedno. Prikladan za malo prljavo bijelo rublje.

Sport (program 11) namijenjen je pranju malo zaprljane sportske odjeće (trenirke, kratke hlače itd.); za najučinkovitije pranje preporučujemo da ne premašujete maksimalnu količinu navedenu u "Tablici ciklusa pranja". Preporučujemo upotrebu tekućeg deterdženta u količini dovoljnoj za polovicu maksimalne količine rublja.

Prekrivači: za pranje jednostrukih ili dvostrukih prekrivača (čija težina ne smije premašiti 2 kg), jastuka ili odjeće punjene perjem, primjerice jakne punjene perjem, upotrebljavajte posebni program pranja broj 12. Preporučujemo da prekrivače stavite u bubanj s rubovima okrenutima prema unutra (*pogledajte sliku*) te da bubanj ne bude napunjen s više od ¾ ukupnog obujma. Za najučinkovitije pranje preporučujemo upotrebu tekućeg deterdženta koji ćete staviti u ladicu za deterdžent.

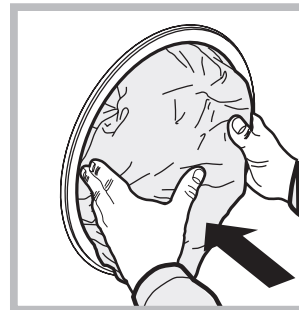

Vuna – Woolmark Apparel Care - Blue:

tvrtka The Woolmark Company odobrila je ciklus pranja za vunu ove perilice za pranje vunenog rublja s oznakom ručnog pranja pod uvjetom da se pere u skladu s uputama na etiketi odjevnog predmeta i uputama proizvođača ove perilice rublja. (M1126)



Protiv neugodnih mirisa: upotrebljavajte program 14 (Sintetika) za pranje rublja s neugodnim mirisom (npr. dim, znoj, pržena hrana). Taj je program osmišljen za uklanjanje neugodnih mirisa uz očuvanje vlakna tkanine.

Može se dogoditi da perilica ne radi. Prije no što telefonirate Servisnoj službi (*vidi "Servisna služba"*), provjerite da se ne radi o problemu kojeg se može lako riješiti uz pomoć popisa koji slijedi.

Nepravilnosti

Perilica se ne uključuje.

Mogući uzroci / Rješenja

- Utikač nije u utičnici ili ne dovoljno da bi ostvario kontakt.
- Nestalo je struje u kući.

Ciklus pranja ne započinje.

- Vrata nisu dobro zatvorena.
- Niste pritisnuli tipku ON/OFF.
- Niste pritisnuli tipku START/PAUSE.
- Slavina za vodu je zatvorena.
- Postavili ste vrijeme odgode pokretanja (*vidi "Kako obaviti ciklus pranja"*).

Perilica rublja ne uzima vodu (kontrolno svjetlo za prvi ciklus pranja trepće ubrzano).

- Dovodna cijev za vodu nije spojena na slavinu.
- Cijev je savijena.
- Slavina za vodu je zatvorena.
- Nestalo je vode u kući.
- Pritisak nije dovoljan.
- Niste pritisnuli tipku START/PAUSE.

Perilica neprekidno uzima i izbacuje vodu.

- Cijev za izbacivanje vode nije postavljena na 65-100 cm od tla (*vidi "Postavljanje"*).
- Završetak cijevi za izbacivanje vode je uronjen u vodu (*vidi "Postavljanje"*).
- Odvod u zidu nema odušak za zrak.

Ako se ni nakon ovih provjera problem ne može riješiti, zatvorite slavinu s vodom, isključite perilicu i pozovite Servisnu službu. Ako se stan nalazi na posljednjim katovima zgrade, moguća je pojava fenomena sifonaže, uslijed čega perilica stalno uzima i izbacuje vodu. Ova se nepogodnost uklanja naročitim ventilima protiv sifonaže koji se mogu naći u prodaji.

Perilica ne izbacuje vodu ili ne centrifugira.

- Program ne predviđa izbacivanje vode: kod nekih programa treba ga ručno pokrenuti (*vidi "Programi i funkcije"*).
- Funkcija  je omogućena: za dovršavanje ciklusa pranja pritisnite tipku START/PAUSE ("Personalizacija").
- Cijev za izbacivanje vode je savijena (*vidi "Postavljanje"*).
- Odvodni kanal je zapriječen.

Perilica jako vibrira tijekom centrifugiranja.

- Bubanj u trenutku postavljanja nije pravilno oslobođen (*vidi "Postavljanje"*). Perilica nije u ravnini (*vidi "Postavljanje"*).
- Perilica je stisnuta između namještaja i zida (*vidi "Postavljanje"*).

Perilica gubi vodu.

- Dovodna cijev za vodu nije dobro navijena (*vidi "Postavljanje"*).
- Pretinac za deterdžent je začepljen (za čišćenje *vidi "Održavanje i očuvanje"*).
- Cijev za izbacivanje vode nije dobro učvršćena (*vidi "Postavljanje"*).

Kontrolno svjetlo "FUNKCIJE" svijetli i kontrolno svjetlo START/PAUSE trepće, dok jedno od kontrolnih svjetala "FAZA U TIJEKU" i "ZAKLJUČANA VRATA" svijetle.

- Isključite stroj i izvucite utikač iz utičnice, počekajte otprilike 1 minutu pa ga ponovno uključite. Ako je nepravilnost još uvijek prisutna, pozovite Servisnu službu.

Stvara se prevelika pjena.

- Deterdžent nije pogodan za pranje u perilici (mora imati natpis "za strojno pranje rublja", "za ručno i strojno pranje" ili sličan).
- Pretjerali ste s deterdžentom.

Push & Wash se ne aktivira.

- Aktivirali ste neku drugu naredbu nakon uključivanja stroja, a ne Push & Wash. Isključite stroj i pritisnite dugme Push & Wash.

Servisna služba

HR

Prije pozivanja Servisne službe:

- Provjerite da li sami možete otkloniti nepravilnost (vidi "Nepravilnosti i rješenja");
- Ponovno pokrenite program da bi ste provjerili je li problem otklonjen;
- U negativnom slučaju, obratite se ovlaštenoj Tehničkoj službi na broj telefona naznačen na garantnom listu.

Nemojte se obraćati neovlaštenim tehničarima!

Priopćite:

- vrstu nepravilnosti;
- model stroja (Mod.);
- broj serije (S/N).

Ti se podaci nalaze na pločici postavljenoj na stražnjoj strani perilice rublja i u prednjem dijelu kad otvorite vrata.

Производ фиш	
Марка	INDESIT
Модел	BWA 71052X W EU
Капацитет памучног прања у кг	7
Енергетска класа од А+++ (ниска потрошња) до G (висока потрошња)	A++
Годишња потрошња енергије (kWh) ¹⁾	192
Потрошња за стандардне програме памука на 60 °C при пуном оптерећењу у kWh ²⁾	1.075
Потрошња за стандардни програм памук 60°C у делимичном оптерећењу у kWh ²⁾	0.669
Потрошња стандардних памучних програма на 40°C при делимичног пуњења у kWh ²⁾	0.636
Потрошња (W) у пасивном режиму	0.5
Потрошња енергије (W) при режиму рада	8
Годишња потрошња воде у литрима ³⁾	10630
Класа сушења од G (најмања ефикасност) до A (висока ефикасност)	C
Максимална брзина центрифуге ⁴⁾	1000
Резидуални садржај влаге ⁵⁾	62.0%
Трајање у минутима на стандардном програму за памук 60 °C при пуном оптерећењу	180
Трајање у минутима на стандардном програму за памук 60 °C у делимичном оптерећењу	150
Трајање у минутима на стандардном програму памук 40 °C у делимичном оптерећењу	145
Трајање у минутима када се прелази из радног режима у приправност	30
Резидуални садржај влаге ⁶⁾	60
Ниво буке у dB(A) ге 1 pW при центрифуги ⁶⁾	80
Модел за уградњу	

¹⁾ Информације о енергетској етикети производа и описа се односи на стандардне памучне програме на 60°C у пуном и делимична оптерећења и стандардног програма Памук 40°C у делимичном оптерећењу. Стандардни програми Памук 60°C и 40°C су погодне за прање нормално запрањене одеће и најефикаснији искоришћавањ енергије и воде. Делимична оптерећење је половина од максималног оптерећења капацитета.

²⁾ На основу 220 стандардних циклуса прања за памук при 60°C и 40°C у пуном и делимичном оптерећењу и потрошње енергије ниског режима. Стварна потрошња енергије ће зависити од тога колико апарат се користи.

³⁾ На основу 220 стандардних циклуса прања за памук 60°C и 40°C у пуном и делимичном оптерећењу. Стварна потрошња воде ће зависити од тога како се апарат користи.

⁴⁾ По-ниската стойност между стандартни програми 60 °C при пълно и частично зареждане или 40°C при частично зареждане.

⁵⁾ Већа вредност добијена за памучне програма на 60 °C потпуно или делимично оптерећење или 40°C у делимичном оптерећењу.

⁶⁾ На основу фазе прања и центрифуге на стандардних програмима за памук при 60°C при пуном оптерећењу.

RO

Română

BWA 71052

Sumar

Instalare, 38-39

Despachetare și punere la nivel
Racorduri hidraulice și electrice
Primul ciclu de spălare
Date tehnice

Întreținere și curățare, 40

Înteruperea alimentării cu apă și curent electric
Curățarea mașinii de spălat
Curățarea sertarului pentru detergenți
Îngrijirea ușii și a tamburului
Curățarea pompei
Controlarea furtunului de alimentare cu apă

Precauții și sfaturi, 41

Siguranța generală
Sistemul de echilibrare a încărcăturii
Scoaterea aparatului din uz

Descrierea mașinii de spălat și activarea unui program, 42-43

Panoul de control
Indicatoare luminoase
Activarea unui program

Programe, 44

Push & Wash
Tabel de programe

Personalizare, 45

Reglarea temperaturii
Reglarea centrifugării
Funcții

Detergenți și rufe, 46

Sertarul detergenților
Pregătirea rufelor
Programe particulare

Anomalii și remedii, 47

Asistență, 48

Instalare

RO

! Este important să păstrați acest manual pentru a-l putea consulta în orice moment. În caz de vânzare, de cesiune sau de schimbare a locuinței, acesta trebuie să rămână împreună cu mașina de spălat pentru a informa noul proprietar cu privire la funcționare și la respectivele avertismente. ! Citiți cu atenție instrucțiunile: veți găsi informații importante cu privire la instalare, la folosire și la siguranță.

Despachetare și punere la nivel

Despachetare

1. Scoaterea din ambalaj a mașinii de spălat.
2. Controlați ca mașina de spălat să nu fi fost deteriorată în timpul transportului. Dacă este deteriorată, nu o conectați și contactați agentul de vânzare.

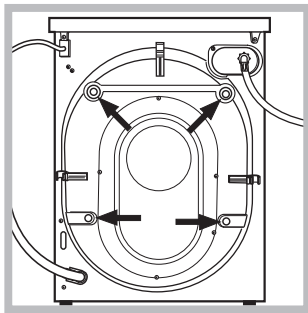

3. Scoateți cele 4 șuruburi de protecție pentru transport și cauciucul cu distanțierul respectiv, situate în partea posterioară (a se vedea figura).

4. Închideți orificiile cu dopurile din plastic aflate în dotare.
5. Păstrați toate piesele: pentru cazul în care mașina de spălat va trebui să fie transportată, piesele vor trebui montate din nou. ! Ambalajele nu sunt jucării pentru copii!

Punere la nivel

1. Instalați mașina de spălat pe un paviment plan și rigid, fără a o sprijini de ziduri, mobilă sau altceva.

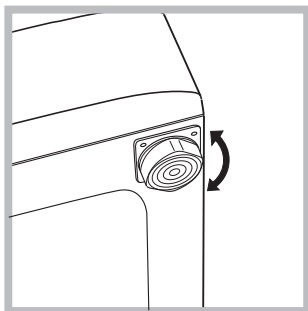

2. Dacă podeaua nu este perfect orizontală, compensați neregularitățile deșurubând sau înșurubând picioarele anterioare (a se vedea figura); unghiul de înclinare, măsurat pe planul de

lucru, nu trebuie să depășească 2°.

O nivelare precisă conferă stabilitate mașinii și evită vibrații, zgomote și deplasări pe timpul funcționării. În cazul mochetelor sau a unui covor, reglați picioarele astfel încât să mențineți sub mașina de spălat un spațiu suficient pentru ventilare.

Racorduri hidraulice și electrice

Racordarea furtunului de alimentare cu apă

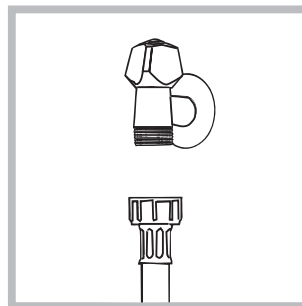

1. Conectați furtunul de alimentare, înșurubându-l la un robinet de apă rece cu gura filetată de l gaz (a se vedea figura). Înainte de conectare, lăsați apa să curgă până când nu a devenit limpede.

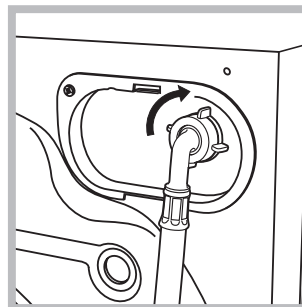

2. Conectați tubul de alimentare la mașina de spălat, înșurubându-l la priza de apă respectivă, amplasată în partea posterioară, sus în dreapta (a se vedea figura).

3. Fiți atenți ca furtunul să nu fie nici pliat, nici îndoit.

! Presiunea apei de la robinet trebuie să fie cuprinsă în valorile din tabelul cu Date tehnice (a se vedea pagina alăturată).

! Dacă lungimea furtunului de alimentare nu este suficientă, adresați-vă unui magazin specializat sau unui instalator autorizat.

! Nu folosiți niciodată tuburi folosite deja.

! Utilizați tuburile furnizate cu mașina.

Conectarea furtunului de golire

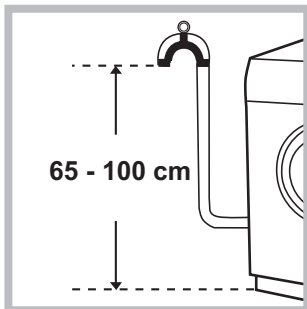

Conectați furtunul de evacuare, fără al îndoi, la o conductă sau la o gură de evacuare în zid, situate între 65 și 100 cm de pământ;

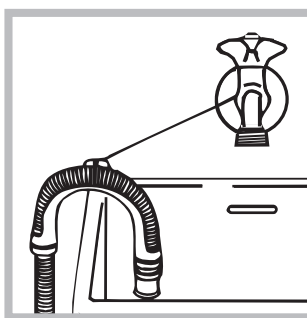

sau sprijiniți pe marginea unei chiuvete sau a unei căzi, legând elementul de ghidare la robinet (a se vedea figura). Capătul liber al furtunului de golire nu trebuie să rămână cufundat în apă.

! Nu se recomandă folosirea furtunurilor prelungitoare; dacă este indispensabil, acestea trebuie să aibă același diametru ca și furtunul original și nu trebuie să depășească 150 cm lungime.

Racordarea electrică

Înainte de a introduce ștecherul în priza de curent, asigurați-vă că:

- priza să fie cu împământare și conformă prevederilor legale;
- priza să poată suporta sarcina maximă de putere a mașinii, indicată în tabelul cu Date tehnice (a se vedea alături);
- tensiunea de alimentare să fie cuprinsă în valorile indicate în tabelul cu Date tehnice (a se vedea alături);
- priza să fie compatibilă cu ștecărul mașinii de spălat. În caz contrar înlocuiți priza sau ștecărul.

! Mașina de spălat nu trebuie instalată afară, nici chiar în cazul în care spațiul este adăpostit, deoarece este foarte periculoasă expunerea mașinii la ploaie și furtuni.

! După instalarea mașinii de spălat, priza de curent trebuie să fie ușor accesibilă.

! Nu folosiți prelungitoare și prize multiple.

! Cablul nu trebuie să fie îndoit sau comprimat.

! Cablul de alimentare trebuie să fie înlocuit doar de instalatorii autorizați.

Atenție! Firma își declină orice responsabilitate în cazul în care aceste norme nu se respectă.

Primul ciclu de spălare

După instalare, înainte de folosire, efectuați un ciclu de spălare cu detergent și fără rufe, selectând programul „AUTOCURĂȚARE” (a se vedea „Curățarea mașinii de spălat”).

Date tehnice

Model	BWA 71052
Dimensiuni	lățime 59,5 cm înălțime 85 cm profundime 54 cm
Capacitate	de la 1 la 7 kg
Legături electrice	Vezi plăcuta cu caracteristicile tehnice, aplicata pe masina.
Legături hidrice	presiune maximă 1 MPa (10 bari) presiune minimă 0,05 MPa (0,5 bari) capacitatea cuvei 52 litri
Viteza de centrifugare	până la 1000 de rotații pe minut
Programe de control conform reglementările 1061/2010 și 1015/2010	programul 9; Eco Bumbac 60°C. programul 9; Eco Bumbac 40°C.
 	Acest aparat este conform cu următoarele Directive Comunitare: - 2004/108/CE (Compatibilitate Electromagnetică) - 2006/95/CE (Tensiuni Joase) - 2012/19/EU - WEEE

Întreținere și curățare

RO

Înteruperea alimentării cu apă și curent electric

- Închideți robinetul de apă după fiecare spălare. Se limitează astfel uzura instalației hidraulice a mașinii de spălat și se elimină pericolul scurgerilor.
- Scoateți ștecărul din priza de curent atunci când curățați mașina de spălat și când se efectuează lucrări de întreținere.

Curățarea mașinii de spălat

• Partea externă și părțile din cauciuc pot fi curățate cu o lavetă înmuiată în apă caldă și săpun. Nu folosiți solvenți sau substanțe abrazive.

• Mașina de spălat este prevăzută cu un program de „AUTOCURĂȚARE” a pieselor interne care trebuie realizat **fără niciun fel de încărcătură în cuvă**.

Detergentul (în cantitate de 10% din cea recomandată pentru rufe puțin murdare) sau aditivii specifici pentru curățarea mașinii de spălat pot fi folosite ca mijloace auxiliare în programul de spălare. Se recomandă efectuarea programului de curățare la fiecare 40 de cicluri de spălare.

Pentru a activa programul, apăsați butoanele **A** și **B** în același timp pentru 5 secunde (a se vedea figura).

Programul pornește automat și durează aproximativ 70 de minute. Pentru a termina ciclul, apăsați butonul START/PAUSE.

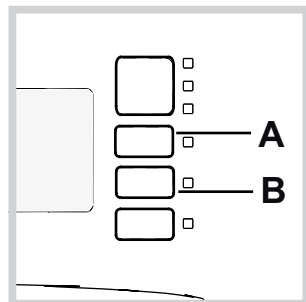

Curățarea sertarului pentru detergenți

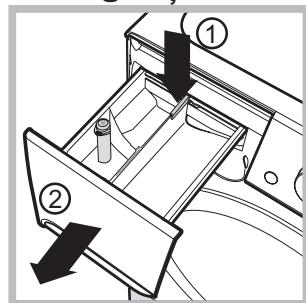

Pentru a scoate sertarul, apăsați pe levierul (1) și trageți-l spre exterior (2) (a se vedea figura).

Spălați-l sub un jet de apă; această operație trebuie efectuată cât mai des posibil.

Îngrijirea ușii și a tamburului

- Lăsați mereu ușa întredeschisă pentru a evita formarea de mirosuri neplăcute.

Curățarea pompei

Mașina de spălat este dotată cu o pompă de autocurățare care nu are nevoie de întreținere. Se poate întâmpla însă ca unele obiecte mici (monede, nasturi) să cadă în anticamera care protejează pompa, situată în partea inferioară a acesteia.

! Verificați ca ciclul de spălare să fie încheiat și scoateți ștecărul din priză.

Pentru a avea acces la anticameră:

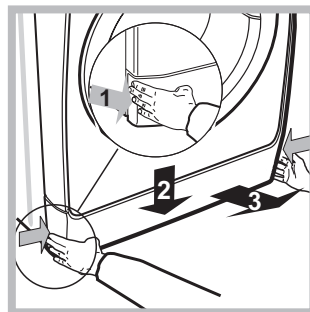

1. Îndepărtați panoul de acoperire de pe latura anterioară a mașinii, apăsând spre centru, apoi împingeți în jos de pe ambele laturi și scoateți-l (a se vedea figurile).

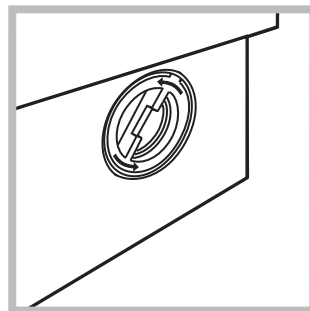

2. deșurubați capacul rotindu-l în sens antiorar (a se vedea figura). este normal să iasă puțină apă;

3. curățați cu grijă interiorul;
4. înșurubați la loc capacul;
5. montați din nou panoul verificând, înainte de a-l împinge spre mașină, de a fi introdus cârligele în orificiile respective.

Controlarea furtunului de alimentare cu apă

Controlați tubul de alimentare cel puțin o dată pe an. Dacă prezintă crăpături sau fisuri trebuie înlocuit: pe parcursul spălărilor, presiunea puternică ar putea provoca crăpături neașteptate.

! Nu folosiți niciodată tuburi folosite deja.

! Mașina de spălat a fost proiectată și construită conform normelor internaționale de protecție. Aceste avertizări sunt furnizate din motive de siguranță și trebuie să fie citite cu atenție.

Siguranța generală

- Acest aparat a fost conceput exclusiv pentru utilizarea în locuințe.
- Aparatul nu trebuie utilizat de către persoane (inclusiv Aparat aparat poate fi folosit de copii începând cu vârsta de 8 ani și de persoane cu capacități fizice, senzoriale sau mentale reduse sau cu experiență și cunoștințe insuficiente dacă sunt supravegheate sau dacă au primit o pregătire adecvată privind folosirea aparatului în mod sigur și înțelegând pericolele respective. Copiii nu trebuie să se joace cu aparatul. Întreținerea și curățarea nu trebuie să fie efectuate de copii fără supraveghere.
- Mașina de spălat trebuie să fie folosită doar de persoane adulte care respectă instrucțiunile din acest manual.
- Nu atingeți mașina când sunteți desculți sau cu mâinile sau picioarele ude sau umede.
- Nu scoateți ștecherul din priză trăgând de cablu, ci apucând ștecherul.
- Nu deschideți sertarul detergentilor în timp ce mașina se află în funcțiune.
- Nu atingeți apa de evacuare: poate avea o temperatură ridicată.
- Nu forțați în nici un caz ușa: s-ar putea deteriora mecanismul de siguranță care evită deschiderea accidentală.
- În caz de defecțiune, nu umblați în niciun caz la mecanismele din interior și nu încercați să o reparați singuri.
- Controlați mereu ca în apropierea mașinii aflate în funcțiune, să nu se afle copii.
- Pe durata spălării ușa se poate încălzi.
- Dacă trebuie să deplasați mașina, cereți ajutor unei alte (sau 2) persoane și fiți foarte atenți. Niciodată nu deplasați mașina singuri deoarece aceasta este foarte grea.
- Înainte de a introduce rufele, controlați ca și cuva să fie goală.

Sistemul de echilibrare a încărcăturii

Pentru a evita trepidațiile excesive, înainte de stoarcere, cuva mașinii va distribui cantitatea de rufe în mod uniform, centrifuga efectuând câteva rotații la o viteză mai mare decât viteza de spălare. Dacă, după numeroase încercări, mașina nu reușește să echilibreze greutatea, stoarcerea rufelor se va face la o viteză mai mică decât cea prevăzută în program. Dacă instabilitatea

este prea mare, mașina va distribui greutatea în locul centrifugei. Pentru a favoriza o mai bună repartizare a rufelor și echilibrarea corectă a mașinii, se recomandă să introduceți în mașină atât articole mari cât și mici.

Scoaterea aparatului din uz

- Eliminarea ambalajelor:
respectați reglementările locale, în acest fel ambalajele vor putea fi refolosite.
- Directiva Europeană 2012/19/EU - WEEE cu privire la deșeurile care provin de la aparatura electrică sau electronică prevede ca aparatele electrocasnice să nu fie colectate împreună cu deșeurile urbane solide, obișnuite.
Aparatele scoase din uz trebuie să fie colectate separat atât pentru a optimiza rata de recuperare și de reciclare a materialelor componente cât și pentru a evita pericolele care pot afecta sănătatea omului sau polua mediul înconjurător. Simbolul tomleronului tăiat care apare pe toate produsele vă amintește tocmai obligația de a le colecta separat. Pentru informații suplimentare cu privire la scoaterea din uz a electrocasnicelor, deținătorii acestora pot apela la centrele de colectare a deșeurilor sau la vânzătorii de la care au achiziționat produsele respective.

Descrierea mașinii de spălat și activarea unui program

Panoul de control

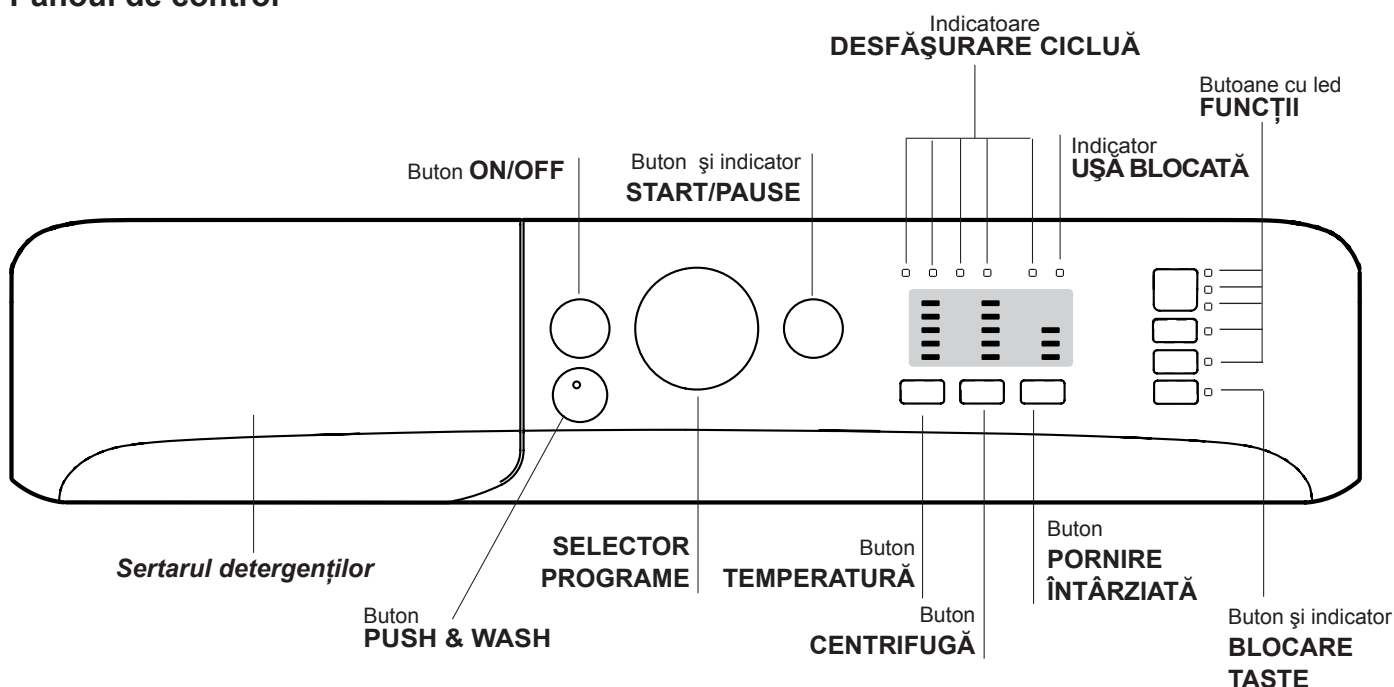

Sertarul detergenților: pentru a introduce detergenții sau aditivele (a se vedea "Detergenți și rufe").

Buton **ON/OFF** : apăsați scurt butonul pentru a porni sau opri mașina de spălat.

Buton **PUSH & WASH**: (a se vedea "Programe").

SELECTOR PROGRAME: pentru a alege programul dorit (a se vedea "Tabel programe").

Butoane cu led **FUNCȚII**: pentru a selecta opțiunile disponibile. Indicatorul privind opțiunea selectată va rămâne aprins.

Buton și indicator **BLOCARE TASTE**: pentru a **bloca** panoul de comandă, țineți apăsată tasta timp de 2 secunde. Dacă ledul  corespunzător este aprins, atunci panoul de comenzi este blocat. În acest fel, se evită modificarea accidentală a unui program (cu excepția buton ON/OFF), în special de către copii. Pentru a **debloca** panoul de comandă, țineți apăsată tasta timp de 2 secunde.

Buton **TEMPERATURA**: pentru a selecta temperatura sau spălarea la rece (a se vedea "Personalizare").

Buton **CENTRIFUGA**: apăsați butonul pentru a reduce numărul de rotații sau a bloca storcătorul (a se vedea "Personalizare").

Buton **PORNIRE ÎNTĂRZIATĂ**: Întârzie pornirea mașinii până la 9 de ore.

Apăsați de mai multe ori până la aprinderea butonului cu întârzierea dorită.

La a patra apăsare a butonului, funcția se va dezactiva.

N.B.: După apăsarea butonului START/PAUSE, se va putea modifica întârzierea doar diminuând-o, până la pornirea programului dorit.

! Este activat cu toate programele.

Indicatoare **DESFĂȘURARE CICLU**: pentru a putea urmări avansarea programului de spălare.

Indicator **UȘĂ BLOCATĂ**: pentru a înțelege dacă ușa se poate deschide sau nu (a se vedea pag. alăturată).

Buton cu indicator **START/PAUSE**: pentru a activa / opri momentan programele.

N.B.: pentru a întrerupe momentan un ciclu apăsați această tastă; ledul se va aprinde intermitent (culoare portocalie) în timp ce ledul corespunzător fazei în curs de desfășurare va rămâne aprins. Dacă indicatorul UȘĂ BLOCATĂ  este stins, atunci ușa se poate deschide (așteptați aproximativ 3 minute).

Pentru a continua spălarea, de unde a fost întreruptă, apăsați din nou tasta.

Modalitatea de stand by

Această mașină de spălat rufe, conform noilor norme legate de economia de curent electric, este dotată cu un sistem de oprire automat (stand-by) care intră în funcțiune după 30 minute de neutilizare. Apăsați scurt tasta ON/OFF și așteptați repunerea în funcțiune a mașinii.

Indicatoare luminoase

Ledurile furnizează informații importante. Iată ce indică:

Pornire întârziată

Dacă a fost activată funcția "Pornire întârziată" (a se vedea "Personalizare"), după activarea programului, se va aprinde intermitent ledul corespunzător întârzierii selectate:

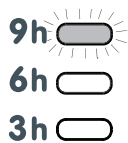

Cu trecerea timpului, se va vizualiza întârzierea restantă, prin aprinderea intermitentă a ledului respectiv.

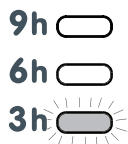

După trecerea intervalului de întârziere programat, va începe programul.

Indicatoare de fază

După alegerea și activarea ciclului dorit, indicatoarele luminoase se vor aprinde unul după altul, ceea ce vă indică starea de avansare a programului:



Tastele de funcții și ledurile corespunzătoare

Alegerea unei funcții implică aprinderea ledului corespunzător.

Dacă funcția selectată nu este compatibilă cu programul ales, ledul corespunzător se va aprinde intermitent iar funcția nu se va activa.

Dacă opțiunea selectată nu este compatibilă cu alta setată anterior, incompatibilitatea va fi semnalată prin aprinderea intermitentă a ledului și printr-un semnal acustic (3 bip) și va fi activată numai a doua, indicatorul opțiunii activate se va aprinde

Indicator ușă blocată:

Aprinderea ledului indică faptul că hubloul s-a blocat, pentru a împiedica deschiderea sa; pentru a putea deschide hubloul, așteptați aproximativ 3 minute, până la stingerea ledului. Pentru a deschide hubloul în timpul executării unui ciclu, apăsați tasta START/PAUSE; dacă ledul UȘĂ BLOCATĂ este stins, atunci puteți deschide hubloul.



Activarea unui program

Programarea rapidă

- 1. INTRODUCEREA RUFELOR** Deschideți ușa. Introduceți rufele în mașină, fiind atenți să nu depășiți cantitatea indicată în tabelul de programe - a se vedea pagina următoare.
- 2. DOZAREA DETERGENTULUI** Extrageți sertarul și turnați detergent în compartimentele respective, după indicațiile din capitolul "Detergenți și rufe".
- 3. ÎNCHIDEȚI UȘA.**
- Apăsați tasta "PUSH & WASH" pentru a activa programul de spălare ales.

Programarea tradițională

- Porniți mașina de spălat apăsând pe tasta ON/OFF. Toate indicatoarele se aprind câteva secunde, apoi se sting; indicatorul START/PAUSE se va aprinde intermitent.
- Introduceți rufele și închideți ușa.
- Selectați programul dorit cu ajutorul selectorului de PROGRAME.

- Reglați temperatura de spălare (a se vedea "Personalizare").
- Reglați viteza de centrifugare (a se vedea "Personalizare").
- Adăugați detergentul și aditivii (a se vedea "Detergenți și rufe").
- Alegeți funcțiile dorite.
- Activați programul apăsând tasta START/PAUSE; indicatorul luminos se va aprinde (culoare verde). Pentru a anula un ciclu selectat, apăsați tasta START/PAUSE pentru a întrerupe momentan ciclul și alegeți un nou program.
- La încheierea programului, indicatorul luminos  se va aprinde. După stingerea ledului corespunzător avertizării de UȘĂ BLOCATĂ , este posibilă deschiderea hubloului (așteptați aproximativ 3 minute). Scoateți rufele și lăsați ușa întredeschisă pentru a se putea usca cuva și tamburul. Opriti mașina de spălat apăsând pe tasta ON/OFF.

Programe

RO

Push & Wash

Această funcție permite pornirea unui ciclu de spălare și cu mașina oprită fără a trebui să apăsați în prealabil tasta ON/OFF sau, după pornirea mașinii, fără să fi acționat nicio altă tastă și/sau buton (în caz contrar, programul Push & Wash va fi dezactivat). Pentru a porni ciclul Push & Wash țineți apăsat butonul pentru 2 secunde. Indicatorul aprins arată că ciclul este pornit. Ciclul de spălare este ideal pentru articolele de bumbac și sintetice, funcționând la o temperatură de spălare de 30° și o viteză maximă de centrifugare de 1000 turații pe minut. Sarcină max. 3,5 kg. (Durata ciclului 45').

Cum funcționează?







1. Introduceți rufele (articole de bumbac și/sau sintetice) și închideți ușa.
 2. Turnați detergentul și aditivii.
 3. Porniți programul ținând apăsată pentru 2 secunde tasta Push & Wash.
- Indicatorul se va aprinde de culoare verde și ușa se va bloca (simbolul ușă blocată aprins).

N.B.: Pornirea spălării de la tasta Push & Wash activează un ciclu automat recomandat pentru bumbac și sintetice nepersonalizabil. Acest program nu permite posibilitatea de a seta alte opțiuni.

Pentru a deschide ușa în timpul executării unui ciclu automat, apăsați tasta START/PAUSE; când simbolul ușă blocată se stinge, puteți deschide ușa. Apăsați din nou tasta START/PAUSE pentru a relua programul de unde era oprit.

4. La încheierea programului, indicatorul luminos  se va aprinde.

Tabel de programe

Programe	Descrierea Programului	Temp. max. (°C)	Viteza max. (rotații pe minut)	Detergenți și aditivi		Sarcina Max. (Kg)	Umiditate reziduală %	Consum energie kWh	Apă totală lt	Durata ciclului
				Spălare	Balsam rufe					
Everyday 30° ECO										
1	Daily Bumbac	30°	1000	●	●	3,5	-	-	-	100'
2	Daily Sintetice	30°	1000	●	●	3,5	-	-	-	90'
3	Colorate	30°	1000	●	●	3,5	-	-	-	95'
4	Delicate	30°	0	●	●	1	-	-	-	80'
5	Rapide 30' : pentru a împrăști rapid articolele puțin murdare (nu este indicat pentru lână, mătase și articole de spălat cu mâna).	30°	800	●	●	3,5	70	0,16	33	30'
Traditionals										
6	Bumbac (3) : albe puțin murdare și colorate delicate.	40° (Max.60°)	1000	●	●	7	62	0,97	75	220'
7	Sintetice (4) : colorate rezistente foarte murdare.	40° (Max.60°)	1000	●	●	3,5	46	0,68	55	120'
8	Mixte	40°	1000	●	●	7	-	-	-	100'
9	 Eco Bumbac 60°C (1) : albe și colorate rezistente foarte murdare.	60°	1000	●	●	7	62	1,07	52,5	180'
9	 Eco Bumbac 40°C (2) : albe puțin murdare și colorate delicate.	40°	1000	●	●	7	62	0,97	75	220'
10	Bumbac : albe și colorate rezistente foarte murdare.	60° (Max.90°)	1000	●	●	7	-	-	-	130'
Specials										
11	Sport	30°	600	●	●	3,5	-	-	-	55'
12	Pilote : pentru articole căptușite cu puf de gâscă.	30°	1000	●	●	2	-	-	-	110'
13	Lână : pentru lână, cașmir, etc.	40°	800	●	●	1,5	-	-	-	70'
14	Antimiro	40°	1000	●	●	3	-	-	-	100'
	Clătire + Centrifugă	-	1000	-	●	7	-	-	-	50'
	Centrifugă + Golire	-	1000	-	-	7	-	-	-	10'
	Numai golire *	-		-	-	7	-	-	-	3'

* Dacă selectați programul  și excludeți centrifugarea, mașina va face doar evacuarea.

Durata ciclului indicată pe display sau în carte este calculată în baza unor condiții standard. Timpul efectiv poate varia în baza a numeroși factori, precum temperatura și presiunea apei la intrare, temperatura mediului, cantitatea de detergent, cantitatea și tipul încărcăturii, echilibrarea încărcăturii, opțiunile suplimentare selectate.

1) Programul de control conform reglementările 1061/2010: setați programul 9 cu o temperatură de 60°C.

Acest ciclu este potrivit pentru curățarea unei încărcături de bumbac cu grad de murdărie normal și este cel mai eficient din punct de vedere al consumului combinat de energie și apă; se folosește pentru articole de îmbrăcăminte care pot fi spălate la 60°C. Temperatura efectivă de spălare poate diferi de cea indicată.

2) Programul de control conform reglementările 1061/2010: setați programul 9 cu o temperatură de 40°C.

Acest ciclu este potrivit pentru curățarea unei încărcături de bumbac cu grad de murdărie normal și este cel mai eficient din punct de vedere al consumului combinat de energie și apă; se folosește pentru articole de îmbrăcăminte care pot fi spălate la 40°C. Temperatura efectivă de spălare poate diferi de cea indicată.

Pentru toate Instituțiile de Testare:

3) Program pentru bumbac, prelungit: setați programul 6 cu o temperatură de 40°C.

4) Program sintetic lung: setați programul 7 cu o temperatură de 40°C.

Reglarea temperaturii

Rotind selectorul de TEMPERATURĂ se fixează temperatura de spălare (a se vedea Tabelul programelor).

Temperatura poate fi redusă până la spălarea la rece (20°). Mașina va împiedica în mod automat de a alege o temperatură mai mare decât maxima admisă pentru fiecare program.

! Excepție: dacă selectați programul **6** temperatura poate fi crescută până la 60°.

! Excepție: dacă selectați programul **7** temperatura poate fi crescută până la 60°.

! Excepție: dacă selectați programul **10** temperatura poate fi crescută până la 90°.

Reglarea centrifugării

Rotind selectorul de CENTRIFUGARE se stabilește viteza de stoarcere pentru programul selectat.

Vitezele maxime, prevăzute pentru programe sunt:

Programe	Viteză maximă
Bumbac	1000 rotații pe minut
Sintetice	1000 rotații pe minut
Lână	800 rotații pe minut

Viteza de centrifugare poate fi redusă sau centrifugarea poate fi exclusă selectând simbolul . Mașina va împiedica în mod automat alegerea unei viteze mai mari decât maxima admisă pentru fiecare program.

Funcții

Diferitele funcții de spălare prevăzute pentru mașina de spălat, permit obținerea unor rufe curate și albe, după dorință.

Pentru a activa funcțiile:



1. apăsați tasta corespunzătoare funcției dorite;
2. aprinderea ledului respectiv indică activarea funcției.

Notă:

- Dacă funcția selectată nu este compatibilă cu programul ales, ledul corespunzător se va aprinde intermitent iar funcția nu se va activa.
- Dacă opțiunea selectată nu este compatibilă cu alta setată anterior, incompatibilitatea va fi semnalată prin aprinderea intermitentă a ledului și printr-un semnal acustic (3 bip) și va fi activată numai a doua, indicatorul opțiunii activate se va aprinde.

Antipată

Această opțiune permite selectarea tipului de murdărie astfel încât să se adapteze ciclul în mod optim pentru îndepărtarea petelor. Tipurile de murdărie sunt:

-  **Mâncare**, de exemplu, pentru petele de alimente și băuturi.
-  **Muncă**, de exemplu, pentru petele de unsoare și cerneală.
-  **Outdoor**, de exemplu, pentru petele de noroi și iarbă.

! Durata ciclului de spălare variază în funcție de tipul murdăriei selectate.

Extra Clătire

Selectând această opțiune, clătirea va fi mai eficientă, ceea ce asigură eliminarea totală a detergentului din rufe. Este recomandată cu precădere persoanelor cu pielea sensibilă.

Călcare Ușoară

Selectând această opțiune, spălarea și centrifuga vor fi modificate în mod oportun, pentru a reduce plierea rufelor. La încheierea ciclului, mașina de spălat va efectua o rotație lentă a coșului, ledul corespunzător opțiunii CĂLCARE UȘOARĂ și cel corespunzător opțiunii START/PAUSE se vor aprinde intermitent, iar cel al fazei de  va rămâne aprins. Pentru a termina ciclul, apăsați tasta START/PAUSE sau tasta CĂLCARE USOARA.

Detergenți și rufe

RO

Sertarul detergenților

Un rezultat bun la spălarea depinde și de dozarea corectă a detergentului: excesul de detergent nu garantează o spălare mai eficientă, ci contribuie la în crustarea părților interne ale mașinii de spălat și la poluarea mediului înconjurător.

! Nu introduceți în mașină detergentii pentru spălarea manuală deoarece formează prea multă spumă.

! Utilizați detergenți praf pentru rufele albe de bumbac, pentru prespălare și pentru spălarea la temperaturi mai mari de 60°C.

! Respectați indicațiile de pe ambalajul detergentului.

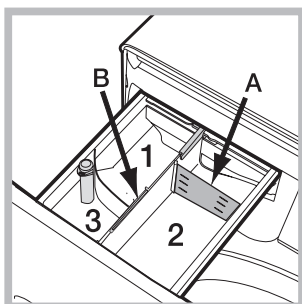

Extrageți sertarul pentru detergenți și introduceți detergentul sau aditivul după cum urmează:

Compartimentul 1: Nu puneți detergent în centrală compartiment 1.

Compartimentul 2: Detergent pentru spălare (sub formă de praf sau lichid)

Când utilizați detergent lichid este recomandat să folosiți peretele despărțitor **A** prevăzut pentru dozarea corectă. Pentru utilizarea de detergent praf puneți peretele despărțitor în cavitatea **B**.

Compartimentul 3: Aditivi (soluție de înmuiat, etc.)

Balsamul nu trebuie să depășească nivelul „max” indicat pe pivotul central.

Pregătirea rufelor

- Subdivizați rufe în funcție de:
 - tipul de țesătură / simbolul de pe etichetă.
 - culori: separați rufe colorate de cele albe.
- Goliți buzunarele și controlați nasturii.
- Nu depășiți valorile indicate, referite la greutatea rufelor uscate: a se vedea „Tabel de programe”.

Cât cântăresc rufele?

- 1 cearceaf 400-500 g.
- 1 față de pernă 150-200 g.
- 1 față de masă 400-500 g.
- 1 halat de baie 900-1.200 g.
- 1 prosop 150-250 g.

Programe particulare

Daily Bumbac: ciclul la 30°C pentru rufe din bumbac. Permite reducerea consumului de energie pentru încălzirea apei menținând un rezultat bun la spălare. Indicat pentru rufe puțin murdare.

Daily Sintetice: ciclul la 30°C pentru rufe sintetice. Permite reducerea consumului de energie pentru încălzirea apei menținând un rezultat bun la spălare. Indicat pentru rufe puțin murdare.

Colorate: ciclul la 30°C care ajută la protejarea culorilor, indicat pentru rufe colorate din Bumbac și Sintetice. Permite reducerea consumului de energie pentru încălzirea apei menținând un rezultat bun la spălare. Indicat pentru rufe puțin murdare.

Delicate: folosiți programul **4** pentru spălarea rufelor foarte delicate. Se recomandă să întoarceți pe dos rufe înainte de spălare. Pentru cele mai bune rezultate, vă recomandăm utilizarea unui detergent lichid pentru rufe delicate. Pentru a spăla articole din Mătase și Perdele, selectați ciclul **4** și activați opțiunea ; mașina va termina ciclul cu rufe la înmuiat și indicatorul se va aprinde intermitent. Pentru a goli apa din mașină și a scoate rufe, este necesar să apăsați tasta START/PAUSE sau butonul .

Mixte: ciclul la 40°C pentru a spăla împreună rufe din Bumbac și Sintetice. Indicat pentru lenjeria puțin murdară.

Sport: (programul **11**) a fost studiat pentru spălarea țesăturilor utilizate la confecționarea hainelor sportive (echipamente, pantaloni scurți etc.) puțin murdare; pentru cele mai bune rezultate, se recomandă să nu depășiți cantitatea maximă admisă indicată în „Tabel de programe”. Se recomandă utilizarea detergentului lichid într-o cantitate adecvată unei încărcări pe jumătate a mașinii.

Pilote: pentru a spăla articolele cu căptușeală din puf de gâscă, ca de exemplu, pilotele singură persoană (care nu depășesc 2 kg greutate), pernele, pardesiile, folosiți programul special **12**. Vă recomandăm să introduceți pilotele în cuva mașinii îndoind marginile spre interior (vezi figura) și să nu depășiți $\frac{3}{4}$ din volumul cuvei. Pentru o spălare optimă, vă recomandăm să folosiți un detergent lichid, de dozat în sertarul pentru detergenți.

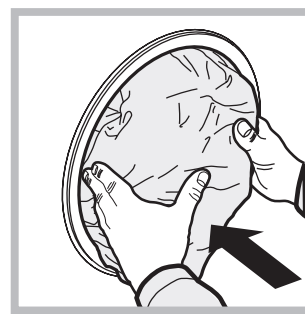

Lână: ciclul de spălare „Lână” al acestei mașini de spălat a fost testat și aprobat de Woolmark Company pentru spălarea articolelor de lână clasificate ca fiind lavabile de mână, cu condiția ca spălarea să se efectueze în conformitate cu instrucțiunile specificate pe eticheta articolului și cu indicațiile furnizate de producătorul acestei mașini de spălat. (M1126)



Antimiro: folosiți programul **14** (Sintetice) pentru spălarea rufelor pentru a elimina mirosurile neplăcute (de ex. fum, transpirație, prăjeală). Programul este conceput pentru a elimina mirosurile neplăcute, protejând fibrele țesăturilor.

Se poate întâmpla ca mașina de spălat să nu funcționeze. Înainte de a apela serviciul de Asistență (*a se vedea Asistența*), verificați dacă nu este vorba de o problemă ușor de rezolvat:

Anomalii:

Mașina de spălat nu pornește.

Ciclul de spălare nu pornește.

Mașina de spălat nu se alimentează cu apă (ledul primei faze de spălare se aprinde intermitent și rapid).

Mașina de spălat încarcă și descarcă apă continuu.

Mașina de spălat nu se golește sau nu stoarce.

Mașina de spălat vibrează foarte mult în timpul stocării.

Mașina de spălat pierde apă.

Indicatoarele de "Funcție" și "start/pause" sunt intermitente; unul din indicatoarele ptr. "faza în curs" și "usa blocată" sunt aprinse.

Se formează prea multă spumă.

Nu se activează Push & Wash.

Cauze posibile / Rezolvare:

- Stecherul nu este introdus în priză de curent, sau nu face contact.
 - Aveți o pană de curent la domiciliu.
 - Ușa nu este bine închisă.
 - Tasta ON/OFF nu a fost apăsată.
 - Tasta START/PAUSE nu a fost apăsată.
 - Robinetul de apă nu este deschis.
 - A fost fixată o întârziere de pornire.
 - Furtunul de alimentare cu apă nu este racordat la robinet.
 - Furtunul este îndoit.
 - Robinetul de apă nu este deschis.
 - Apa la domiciliul dumneavoastră.
 - Apa nu are presiune suficientă.
 - Tasta START/PAUSE nu a fost apăsată.
 - Furtunul de golire nu a fost instalat la o înălțime cuprinsă între 65 și 100 cm de pământ (*a se vedea "Instalare"*).
 - Capătul furtunului de evacuare este cufundat în apă (*a se vedea "Instalare"*).
 - Evacuarea din perete nu are răsuflare pentru aer.
- Dacă după aceste verificări problema nu se rezolvă, închideți robinetul de apă, opriți mașina de spălat și chemați Service-ul. Dacă locuința se află la ultimele etaje ale unui edificiu, este posibil să aibă loc fenomene de sifonare, motiv pentru care mașina de spălat încarcă și descarcă apă încontinuu. Pentru a elimina acest inconvenient, se găsesc în comerț supape anti-sifonare.
- Programul nu prevede golirea apei: în cazul anumitor programe, este necesară activarea manuală.
 - Funcția  este activă: pentru a încheia programul, apăsați tasta START/PAUSE (*a se vedea "Personalizare"*).
 - Furtunul de golire este îndoit (*a se vedea "Instalare"*).
 - Conducta de descărcare este înfundată.
 - Cuva, în momentul instalării, nu a fost deblocată în mod corespunzător (*a se vedea "Instalare"*).
 - Mașina de spălat este în pantă (*a se vedea "Instalare"*).
 - Mașina de spălat este prea aproape de pereți și mobilier (*a se vedea "Instalare"*).
 - Furtunul de alimentare cu apă nu este bine înșurubat (*a se vedea "Instalare"*).
 - Compartimentul de detergenți este înfundat (*pentru a-l curăța a se vedea "Întreținere și curățare"*).
 - Furtunul de golire nu este bine fixat (*a se vedea "Instalare"*).
 - Opriți mașina și scoateți stecherul din priză; așteptați aproximativ 1 minut înainte de a o reaprinde.
Dacă nu obțineți nici un rezultat, apălați Centrul de service pentru asistență.
 - Detergentul nu este compatibil cu mașina de spălat (trebuie să fie scris „pentru mașina de spălat”, „de mână sau în mașina de spălat”, sau ceva asemănător).
 - Dozajul a fost excesiv.
 - După pornirea mașinii s-a acționat altă comandă decât Push & Wash.
Stingeți mașina și apăsați butonul Push & Wash.

RO

Înainte de a lua legătura cu Asistența:

- Verificați dacă puteți rezolva singuri problema (a se vedea "Anomalii și remedii");
- Porniți din nou programul pentru a controla dacă inconvenientul a fost eliminat;
- În caz negativ, contactați un Centru de Asistență Tehnică.

! Nu apelați niciodată la persoane neautorizate.

Comunicați:

- tipul de anomalie;
- modelul mașinii (Mod.);
- numărul de serie (S/N).

Aceste informații sunt specificate pe plăcuța cu date tehnice, lipită în partea din spate a mașinii de spălat precum și în partea anterioară, după ce deschideți ușa.

Atenționări în conformitate cu legislația în vigoare

- Conform prevederilor legislației privind gestionarea deșeurilor, este interzisă eliminarea deșeurilor de echipamente electrice și electronice (DEEE) alături de deșeurile municipale nesortate. Ele trebuie predate la punctele municipale de colectare, societățile autorizate de colectare/reciclare sau distribuitori (în cazul în care se achiziționează echipamente noi de același tip).
- Autoritățile locale trebuie să asigure spațiile necesare pentru colectarea selectivă a deșeurilor precum și funcționalitatea acestora. Contactați societatea de salubritate sau compartimentul specializat din cadrul primăriei pentru informații detaliate.
- Deșeurile de echipamente electrice și electronice pot fi predate și distribuitorilor, la achiziționarea de echipamente noi de același tip (schimb 1 la 1).
- Predarea, de către utilizatori, a deșeurilor de echipamente electrice și electronice, la punctele de colectare municipale, societățile autorizate de colectare/reciclare sau distribuitori (în cazul în care se achiziționează echipamente noi de același tip) facilitează refolosirea, reciclarea sau alte forme de valorificare a acestora.
- Deșeurile de echipamente electrice și electronice pot conține substanțe periculoase care pot avea un impact negativ asupra mediului și sănătății umane în cazul în care DEEE nu sunt colectate selectiv și gestionate conform prevederilor legale.
- Simbolul alăturat (o pubela cu roți, barata cu două linii în forma de X), aplicat pe un echipament electric sau electronic, semnifică faptul că acesta face obiectul unei colectări separate și nu poate fi eliminat împreună cu deșeurile municipale nesortate.



REGULAMENTUL DELEGAT (UE) NR. 1061/2010 AL COMISIEI	
Marca	INDESIT
Modelul	BWA 71052X W EU
Capacitatea nominală exprimată în kg de rufe din bumbac	7
Clasa de eficiență energetică pe o scară de la A+++ (consum redus) la G (consum ridicat)	A++
Consumul de energie anual exprimat în kWh ¹⁾	192
Consumul de energie la programul de spălare rufe din bumbac standard la 60 °C la capacitate maximă exprimat în kWh ²⁾	1.075
Consumul de energie la programul de spălare rufe din bumbac standard la 60 °C la capacitate parțială exprimat în kWh ²⁾	0.669
Consumul de energie la programul de spălare rufe din bumbac standard la 40 °C la capacitate parțială exprimat în kWh ²⁾	0.636
Consumul de energie în modul off (oprit) exprimat în W	0,5
Consumul de energie în modul left-on (rămas în funcțiune) exprimat în W	8
Consumul de apă anual exprimat în litri ³⁾	10630
Clasa de eficiență la centrifugare pe o scară de la G (eficiență minimă) la A (eficiență maximă)	C
Numărul maxim de rotații ⁴⁾	1000
Conținutul de apă rămas ⁵⁾	62,0%
Durata programului de spălare rufe din bumbac standard la 60 °C la capacitate maximă exprimată în minute.	180
Durata programului de spălare rufe din bumbac standard la 60 °C la capacitate parțială exprimată în minute.	150
Durata programului de spălare rufe din bumbac standard la 40°C la capacitate parțială exprimată în minute.	145
Durata modului left-on (rămas în funcțiune) exprimată în minute	30
Nivelul de zgomot exprimat în dB(A) re 1 pW spălare ⁶⁾	60
Nivelul de zgomot exprimat în dB(A) re 1 pW centrifugare ⁶⁾	80
Model încorporat	

¹⁾ "Programul de spălare rufe din bumbac standard la 60 °C" la capacitate maximă și parțială și "programul de spălare rufe din bumbac standard la 40 °C" la capacitate parțială sunt programele de spălare standard la care fac referire informațiile de pe etichetă și din fișa produsului. Programul de spălare rufe din bumbac standard la 60 °C și programul de spălare rufe din bumbac standard la 40 °C sunt adecvate pentru spălarea rufelor din bumbac cu grad de murdărie normal și sunt cele mai eficiente programe din punct de vedere al consumului combinat de energie și apă. Încărcarea parțială reprezintă jumătate din încărcarea nominală.

²⁾ Pe baza programelor cu 220 de cicluri de spălare rufe din bumbac standard la 60°C și 40°C la încărcare maximă și parțială, și a consumului modurilor cu consum redus. Consumul real de energie va depinde de modul în care este utilizat aparatul.

³⁾ Pe baza programelor cu 220 de cicluri de spălare rufe din bumbac standard la 60°C și 40°C la capacitate maximă și parțială. Consumul real de apă va depinde de modul în care este utilizat aparatul.

⁴⁾ Pentru programul de spălare rufe standard la 60 °C la încărcare maximă și parțială sau la 40°C la încărcare parțială, oricare dintre acestea este mai scăzut.

⁵⁾ S-a obținut pentru programul de spălare rufe din bumbac standard la 60 °C la încărcare maximă și parțială sau la 40°C la încărcare parțială, oricare dintre acestea este mai ridicat.

⁶⁾ Pe baza fazelor de spălare și centrifugare pentru programul de spălare rufe din bumbac standard la 60 °C la încărcare maximă.

Indesit Company Spa
 Viale Aristide Merloni, 47
 60044 Fabriano (AN)
 Italy
 www.Indesit.com