

TACK FÖR ATT DU HAR KÖPT EN WHIRLPOOL-PRODUKT.

För mer omfattande assistans, registrera apparaten på www.whirlpool.eu/register



Läs hälso- och säkerhetsguiden innan du använder apparaten.



Det är absolut nödvändigt att transportbultarna tas bort innan maskinen används. För detaljerade instruktioner om hur transportbultarna tas bort, se installationsguiden.

KONTROLLPANEL

1. RAPID / GREEN
2. Upp / Ner
3. På / Av
4. ACTIVE CARE och indikatorlampa
5. START / PAUS
6. BEKRÄFTA / KNAPPLÅS
7. STARTFÖRDRÖJNING
8. Centrifugering
9. Temperatur
10. TILLVAL + INSTÄLLNINGAR
11. ÅNGFUNKTION / FAVORITER
12. Väljarvred för tvättcykel

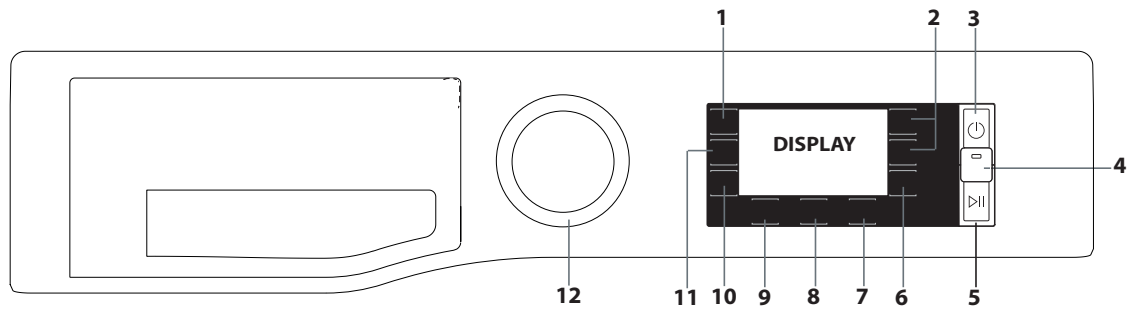

TVÄTTCYKELTABELL

Maximal last 9 kg Effektgång i läge av 0,5 W/i tillslaget läge 8 W						ACTIVE CARE	Lägg till plagg	Tvättmedel och tillsatser			Rekommenderat tvättmedel		Restfuktighet % (***)	Energiförbrukning kWh	Total vattenanvändning l	Tvätttemperatur °C
Tvättcykel	Temperaturer		Max. centrifugeringshastighet (rpm)	Max-last (kg)	Tidslängd (h : m)			Förtvätt	Tvätt	Sköljmedel	Pulver	Flytande				
	Inställning	Intervall														
Eco 40-60	Eco 40-60 (1)	40 °C	40°C	1551	9,0	3:40	-	●	-	○	✓	✓	45	0,88	58	34
				1551	4,5	2:50	-	●	-	○	✓	✓	45	0,63	51	35
				1551	2,25	2:10	-	●	-	○	✓	✓	45	0,48	41	32
	Bomull (2)	40°C	☼ - 60°C	1600	9,0	3:55	-	●	-	○	✓	✓	49	1,10	97	45
	Syntet (3)	40°C	☼ - 60°C	1200	4,5	2:55	-	●	●	○	✓	✓	35	0,8	55	43
	Blandat	40°C	☼ - 40°C	1600	9,0	**	●	●	○	-	✓	-	-	-	-	-
	Ömtåliga Plagg	40°C	☼ - 40°C	1000	4,5	**	●	●	○	-	✓	-	-	-	-	-
	Fläckprogram 40°	40°C	☼ - 40°C	1000	4,5	**	●	●	○	✓	-	-	-	-	-	-
	Snabb 30 min	30°C	☼ - 30°C	1200	4,5	0:30	●	●	○	-	✓	-	71	0,18	37	27
Specialprogram																
	Vit	40°C	☼ - 90°C	1600	9,0	2:00	●	●	○	✓	✓	55	0,89	89	42	
	Lakan & Handdukar	60°C	☼ - 60°C	1600	9,0	**	●	●	○	✓	✓	-	-	-	-	
	Skjortor	40°C	☼ - 40°C	1200	2,0	**	-	●	○	-	✓	-	-	-	-	
	Business	30°C	☼ - 30°C	400	2,0	**	-	●	○	-	✓	-	-	-	-	
	Baby	40°C	☼ - 40°C	1200	4,0	**	-	●	○	-	✓	-	-	-	-	
	Dun	30°C	☼ - 30°C	1000	3,5	**	-	●	○	-	✓	-	-	-	-	
	Silke & gardiner	30°C	☼ - 30°C	600	1,0	**	-	●	○	-	✓	-	-	-	-	
	Jeans	40°C	☼ - 40°C	1200	4,0	**	-	●	○	-	✓	-	-	-	-	
	Snabbtvätt 15 min	30°C	☼ - 30°C	1200	4,5	**	-	●	○	-	✓	-	-	-	-	
	Tygdjur	30°C	☼ - 30°C	-	1,0	**	-	●	-	-	✓	-	-	-	-	
	Centrifugering & tömning *	-	-	1600	9,0	**	-	-	-	-	-	-	-	-	-	
	Sköljning & centrifugering	-	-	1600	9,0	**	-	-	○	-	-	-	-	-	-	
	Ånga uppfräschning	-	-	-	2,0	**	-	-	-	-	-	-	-	-	-	
	20°C	20 °C	☼ - 20 °C	1600	9,0	1:50	-	●	○	-	✓	55	0,14	78	22	
	Ylle	40°C	☼ - 40°C	800	2,0	**	-	●	○	-	✓	-	-	-	-	
	Anti-allergi	60°C	40°C - 60°C	1600	5,0	**	-	●	○	✓	✓	-	-	-	-	

★ Favoriter: låter dig spara valfri tvättcykel.

● Nödvändig dosering ○ Extra dosering

! Vrid väljarvredet till position för att få åtkomst till meny med tillvalsprogram.

Programmets tidslängd som anges på displayen eller i bruksanvisningen är en uppskattad tid baserad på standardförhållanden. Effektiv tid kan variera beroende på ett stort antal faktorer såsom inloppsvattnets temperatur och tryck, omgivningstemperatur, mängd tvättmedel, mängd och typ av last, lastens jämvikt samt tillval som har valts. Värdena som anges för andra program än programmet Eco 40-60 är endast vägledande

1) **Eco 40-60-Testtvättcykel i enlighet med den europeiska förordningen om ekodesign 2019/2014.** Det mest effektiva programmet när det gäller energi- och vattenförbrukning för tvätt av normalt nedsmutsad bomullstvätt.

Obs: centrifughastigheterna som visas på displayen kan skilja sig något från värdena som anges i tabellen.

För alla testinstitut:

- 2) Lång bomullscykel: inställd tvättcykel med en temperatur på 40 °C.
- 3) Lång syntetcykel: inställd tvättcykel med en temperatur på 40 °C.

* Genom att välja cykel och utesluta centrifugeringscykeln kommer tvättmaskinen endast att tömma.

** Tvättprogrammets tidslängd kan kontrolleras på displayen.

*** Efter programslut och centrifug med maximal valbar centrifughastighet, med standardinställningar.

PRODUKTBEKRIVNING

1. Ovansida
2. Tvättmedelsfack
3. Kontrollpanel
4. Handtag
5. Glaslucka
6. Tömningspump (bakom sockeln)
7. Sockel (borttagbar)
8. Justerbara fötter (2)

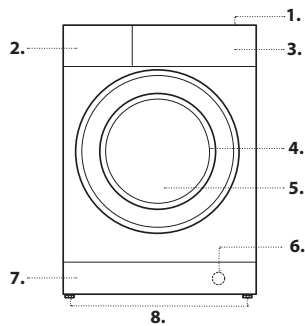

TVÄTTMEDELSFACK

Fack 1: Tvättmedel för förtvätt (pulver)

Fack 2: Tvättmedel för tvättcykel (pulver eller flytande)

Om flytande tvättmedel används rekommenderas att den avtagbara plastmellanväggen A (medföljer) används för en korrekt dosering.

Om pulvertvättmedel används, placera mellanväggen i uttag B.

Fack 3: Tillsatser (sköljmedel osv.)

Sköljmedlet ska inte överstiga gallret.

! Använd tvättmedel för vita bomullskläder, för förtvätt och för tvättning vid temperaturer över 60 °C.

! Följ anvisningarna på tvättmedelsförpackningen.

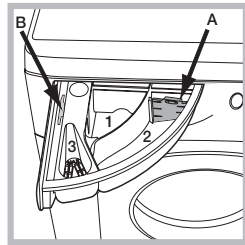

TVÄTTCYKLER

Följ tvättrådsetiketterna som sitter på plaggen. Värdet som anges i symbolen är den högsta rekommenderade temperaturen för tvätt av plagget.

Eco 40-60

För tvätt av normalt nedsmutsad bomullstvätt som tål att tvättas i 40 °C eller 60 °C, tillsammans i samma cykel. Detta är standardbomullsprogrammet och det mest effektiva när det gäller vatten- och energiförbrukning.

Bomull

Normalt till kraftigt smutsad och grov bomull.

Syntet

Lämplig för tvätt av måttligt smutsade plagg tillverkade av syntetfiber (t.ex. polyester, polyakryl, viskos osv.) eller blandade syntet/bomullsfiber.

Blandat

För att tvätta lätt till normalt smutsade elastiska plagg av bomull, linne, syntetfibrer och blandade fibrer.

Ömtåliga Plagg

För tvätt av mycket ömtåliga plagg. Vi rekommenderar att man vänder kläderna ut och in innan de tvättas. För bästa resultat, använd flytande tvättmedel för ömtåliga plagg.

Fläckprogram 40°

Programmet är lämpligt för kraftigt smutsade plagg i tåliga färger. Det garanterar en tvättklass som är högre än standardklassen (A-klass). Blanda inte plagg med olika färger när du kör programmet. Vi rekommenderar att pulvertvättmedel används. Förbehandling med speciella tillsatser rekommenderas för envisa fläckar.

Snabb 30 min

För tvätt av lätt smutsade kläder snabbt. Denna cykel varar endast 30 minuter, vilket sparar tid och energi.

Specialprogram

Vit

För tvätt av normalt till kraftigt smutsade handdukar, underkläder, bordsdukar och sängkläder osv. i elastisk bomull och linne.

Lakan & Handdukar

För tvätt av hushållslinne i en enda cykel. Den optimerar användningen av sköljmedel och sparar tid och ström. Vi rekommenderar att pulvertvättmedel används.

Skjortor

Använd den speciella tvättcykeln för att tvätta skjortor i olika tyger och färger för att garantera bästa möjliga vård.

Business

För kläder som används sällan eller bara är lätt smutsade (ej lämpad för plagg som kräver kemtvätt).

Följ tvättrådsetiketten som sitter på plagget.

Baby

Använd specialprogrammet för att tvätta nedsmutsade bebisplagg och artiklar. Avlägsnar alla spår av tvättmedel från blöjor för att förhindra att bebisens känsliga hud utsätts för allergiska reaktioner. Cykeln har utvecklats för att reducera mängden bakterier genom att använda en större mängd vatten och optimera effekten av det särskilda desinfektionsmedlet tillsatt i tvättmedlet.

Dun

För tvätt av artiklar vadderade eller fodrade med dun, såsom dubbel- eller singelpåslakan, kuddar och dunjackor. Vi rekommenderar att man laddar maskinen med kanterna vikta inåt samt att man inte överskrider 3/4 av trummans maxvolym. För bästa resultat rekommenderar vi flytande tvättmedel.

Silke & gardiner

Använd specialprogrammet för att tvätta silkesplagg och gardiner. Vi rekommenderar användning av särskilda tvättmedel som har utformats för att tvätta ömtåliga kläder.

Vid tvätt av gardiner, vik och placera gardinen i ett örngott eller en meshpåse.

Jeans

Vänd plagget ut och in och använd flytande tvättmedel.

Snabbtvätt 15 min

För tvätt av lätt smutsade kläder på kort tid. Ej lämpad för ull, silke eller plagg som ska handtvättas.

Tygdjur

Gör det lättare att få bort smuts och tvätta mjukisdjur.

Centrifugering & tömning

Centrifugerar och tömmer maskinen på vatten. För tåliga plagg. Om du utesluter centrifugeringscykeln tömmer maskinen endast ut vattnet.

Sköljning & centrifugering

Sköljer och centrifugerar. För tåliga plagg.

Ånga uppfräschning

Plaggen är fuktiga när cykeln är klar, så vi rekommenderar att de hängs upp för att torka (2 kg, ungefär tre plagg). Detta program fräschar upp kläder genom att ta bort dålig lukt och mjukar upp fibrerna. Lägg endast i torra plagg (som inte är smutsiga) och välj programmet "Ånga uppfräschning". Kläderna blir lite fuktiga i slutet av cykeln, men kan bäras efter några minuter. Programmet "Ånga uppfräschning" underlättar dessutom strykning.

! Tillsätt inte sköljmedel eller tvättmedel.

! Detta program rekommenderas inte för plagg av ull eller siden.

20°C

För tvätt av lätt smutsade plagg vid en temperatur på 20 °C.

Ylle – Woolmark Apparel Care - Green:

Tvättprogrammet "Ull" är godkänt av Woolmark Company för tvätt av ylleplagg klassificerade som "handtvättbara", förutsatt att tvätten överensstämmer med instruktionerna på plaggets etikett och med de som tillhandahålls av tillverkaren av tvättmaskinen. (M1127)



Anti-allergi

Lämpligt för att ta bort större allergener såsom pollen, kvalster och katt eller hundhår.

DISPLAY

Displayen är användbar när tvättmaskinen programmeras och erbjuder dessutom mycket information.

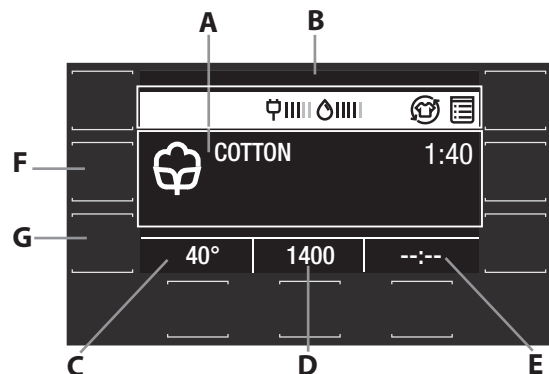

Genom att trycka på \triangle och ∇ kan man knappa sig fram till önskat val och därefter bekräfta det med \checkmark .

Första gången maskinen slås på blir du ombedd att välja språk. Displayen kommer automatiskt att visa språkvalsmenyn.

För att välja önskat språk, tryck på \triangle eller ∇ och bekräfta ditt val med \checkmark . Område A visar följande: ikon och valt tvättprogram, de olika tvättfaserna och hur mycket tid som återstår till slutet av tvättcykeln.

Område B visar: valda inställningar, energi- och vattenförbrukning för den valda tvättcykeln och knapplässymbolen.

Område C visar ordinarie temperatur för det valda programmet; om programmet inte inkluderar någon temperaturinställning visas "-- °".

Område D visar ordinarie centrifugeringshastighet för det valda programmet; om programmet inte inkluderar någon centrifugeringsinställning visas "--".

Område E visar tid till det valda programmet startar i det fall funktionen STARTFÖRDRÖJNING är aktiv.

Genom att trycka och hålla inne F-knappen i tre sekunder kan man



memorera en eller flera favorittyckler.



För att använda de lagrade cyklerna, vrid väljarvredet till position .

Genom att trycka på **G**-knappen får man åtkomst till menyn för extra tvättinställningar.

Genom att trycka och hålla inne **G**-knappen i tre sekunder får man åtkomst till följande inställningar:

- Språk: genom att trycka på  eller  kan användaren välja önskat språk och därefter bekräfta valet med .

- Ljud: genom att trycka på  eller  kan användaren aktivera eller inaktivera knappljuden och därefter bekräfta valet med .

- Ljusstyrka display: genom att trycka på  eller  kan användaren ställa in önskad ljusstyrka och därefter bekräfta valet med .

- Fabriksinställningar: genom att trycka och hålla inne  i två sekunder kan man återgå till fabriksinställningarna.

! Om användaren inte rör displayen på 5 minuter under en tvättcykel kommer skärmläckaren att gå igång. För att återgå till ett tidigare fönster, tryck på valfri knapp.

INDIKATORER PÅ DISPLAY

Fel: Kontakta service 

Se avsnittet "Felsökning"

Fel: Igensatt luddfilter 



Vattnet kan inte tömmas; luddfiltret kan vara igensatt

Fel: Inget vatten 

Inget eller otillräcklig mängd inloppsvatten.



I händelse av fel, se avsnittet "Felsökning".

Knapplås

För att aktivera kontrollpanellåset, tryck och håll inne  i ungefär tre sekunder. När "**KNAPPSPÄRR**" visas på displayen är kontrollpanelen låst (med undantag av På / Av-knappen ). Denna funktion är avsedd att förhindra att tvättcykeln ändras av misstag, särskilt när det finns barn i närheten. För att inaktivera kontrollpanellåset, tryck och håll inne  i ungefär tre sekunder.

Dörr låst-indikator

När denna lampa lyser är dörren låst. För att undvika skador, vänta tills symbolen har släckts innan luckan öppnas.

För att öppna luckan medan en cykel pågår, tryck på START / PAUS-knappen ; om -symbolen är släckt kan luckan öppnas.

FÖRSTAGÅNGSANVÄNDNING

När apparaten har installerats och innan du använder den för första gången, kör tvättcykel **Vit (60°)** med tvättmedel och utan tvätt.

DAGLIG ANVÄNDNING

Förbered tvätten genom att följa råden i avsnittet "TIPS OCH FÖRSLAG".

- Tryck på På / Av-knappen ; "WHIRLPOOL" visas på displayen.

- Öppna luckan. Lägg in tvätten och se till att maxlasten som står angiven i tvättcykeltabellen inte överskrids.

- Dra ut tvättmedelsfacket och håll i tvättmedel i respektive fack, för mer information se avsnitt "TVÄTTMEDELSFACK".

- Stäng luckan.



- Maskinen ställer automatiskt in ordinarie temperatur och centrifugeringshastighet för den valda tvättcykeln.

- Välj önskat tvättprogram.



- Välj önskat alternativ.

STARTA CYKELN





Tryck på START / PAUS -knappen.

Maskinen låser luckan (tänd -symbol på) och trumman börjar rotera; luckan låses upp (släckt -symbol) och låses sedan igen (tänd -symbol) som förberedelsefas för varje tvättprogram. Klickljudet kommer från lucklåsmeکانismen. Vatten kommer in i trumman och startar tvättfasen när luckan låses.

PAUSA EN CYKEL

För att pausa tvättcykeln, tryck på START / PAUS  igen. För att starta tvättcykeln från den punkt där den avbröts, tryck på START / PAUS  igen.

ÖPPNA LUCKAN (VID BEHOV)

När ett program startar tänds -symbolen för att signalera att luckan inte kan öppnas. När ett tvättprogram körs förblir luckan låst. För att öppna luckan medan ett program pågår, t.ex. för att lägga i eller ta ur plagg, tryck på START / PAUS  för att pausa programmet. Om -symbolen är släckt kan luckan öppnas. Tryck på START / PAUS  igen för att fortsätta programmet.

LÄGG TILL PLAGG



En ikon på displayen signalerar om ytterligare plagg kan läggas in i tvättmaskinen utan att tvättprestandan minskas. För att lägga till plagg, stäng först av tvättmaskinen genom att trycka på START / PAUS .

Öppna sedan luckan och lägg i plaggen.



Tryck på START / PAUS  igen för att starta om tvättprogrammet från punkten vid vilken det avbröts.

BYTA PÅGÅENDE TVÄTTPROGRAM

För att byta program mitt i en tvättcykel, pausa tvättmaskinen med START

/ PAUS  och välj sedan önskat program. Tryck på START / PAUS  igen. ! För att avbryta ett program som redan har startat, tryck och håll inne På / Av . Programmet stoppas och maskinen stängs av.

ISLUTET AV TVÄTTPROGRAMMET

Detta indikeras med texten "**Cykel slut**" på displayen; när -symbolen har släckts kan luckan öppnas. Öppna luckan, lasta ur tvätten och stäng av maskinen. Om du inte trycker på På / Av-knappen  kommer maskinen att stängas av automatiskt efter ungefär 10 minuter.

TILLVAL

- Om det önskade tillvalet är inkompatibelt med den inställda tvättcykeln eller ett annat tillval kommer namnet på det inkompatibla tillvalet att gråmarkeras i menyn och texten "**Ej tillgänglig**" visas på displayen tillsammans med en ljudsignal. Tillvalet kommer inte att aktiveras.

Ångfunktion

Detta alternativ ökar tvättprestandan genom att generera ånga under tvättcykeln för att ta bort bakterier från fibrerna, vilka behandlas samtidigt. Ladda tvättmaskinen, välj ett kompatibelt program och välj alternativet Steam Hygiene (ångfunktion).

! Ångan som genereras under tvättmaskinens körning kan leda till att glasluckan immar igen.

Startfördröjning

För att ställa in en fördröjd start för det valda programmet, tryck på respektive knapp upprepad gånger tills önskad fördröjningsperiod har nåtts. När detta tillval är aktivt kommer det inställda fördröjningsvärdet att visas på displayen. För att inaktivera startfördröjningen, tryck på knappen tills "--:--" visas på displayen.

Active Care

Tvättmedlet (som har förblandats med vattnet) skapar en unik emulsion som bättre kan tränga in i plaggens fiber, rengör fläckar vid låga temperaturer och är skonsam mot både färger och tyger. Dessa resultat erhålls dessutom tack vare att trumman genomför flera specifika rörelser som är skonsamma för plaggen.

Pulver och flytande tvättmedel rekommenderas för detta tillval.

Efterbehandling

Tvättmaskinen utför en försiktig tumling genom att trumman roterar långsamt. Efterbehandlingen startar efter att cykeln har avslutat på grund av max. tidslängd på sex timmar och du kan avbryta när som helst genom att trycka på valfri knapp på kontrollpanelen eller vrida på vredet.

Rapid / Green

När du trycker på knappen första gången väljs alternativet Rapid och programtiden kortas.

När du trycker på knappen andra gången väljs alternativet Green, vilket ger mer energibesparing.

Sköljnivå

Genom att välja det här alternativet ökas sköljningens effektivitet och optimal tvättmedelsborttagning är garanterad. Särskilt lämpad för känslig hud. Tryck på knappen en, två eller tre gånger för att välja ytterligare en, två eller tre sköljningar efter att standardsköljningen har avslutats för att få bort alla spår av tvättmedel. Tryck på knappen igen för att återgå till sköljningstypen "Normal sköljning".

StrykaLätt

Genom att välja den här funktionen modifieras tvätt- och centrifugeringscykeln för att reducera uppkomsten av veck på plaggen.

Kalltvätt

Det här tillvalet sparar energi genom att inte värma upp det använda tvättvattnet – vilket gagnar både miljön och din elräkning. Intensivare tvättcykel och vattenoptimering ger istället ett garanterat toppresultat på ungefär lika lång tid som en standardcykel.

För bästa tvättresultat, använd flytande tvättmedel.

Förtvätt

Låter dig förtvätta dina plagg.

Temperatur

Varje tvättprogram har en förinställd temperatur. För att ändra temperaturen, tryck på "°C". Värde visas på displayen.

Centrifugering

Varje tvättprogram har en förinställd centrifugeringshastighet. För att ändra centrifugeringshastigheten, tryck på "⊙". Värde visas på displayen.

AVKALKNINGS- OCH RENGÖRINGSPROCEDUR

-OBS! på displayen påminner regelbundet (ungefär var 50:e cykel) användaren om att det är dags att köra en underhållscykel för att rengöra tvättmaskinen och bekämpa kalkuppsamling och dålig lukt.

För att ta bort avkalkningsvarningen, vrid på vredet eller tryck på valfri knapp (inklusive På / Av-knappen).

För ett optimalt underhåll rekommenderar vi att du använder WPRO Limescale och fettborttagningsmedel enligt instruktionerna på paketet. Produkten kan köpas genom att kontakta teknisk serviceverkstad eller via webbplatsen www.whirlpool.eu.

Whirlpool avsäger sig allt ansvar för eventuella skador på apparaten som orsakas av användning av andra rengöringsprodukter för tvättmaskiner

som finns tillgängliga på marknaden.

TIPS OCH FÖRSLAG

Sortera tvätten efter

Typ av material/skötselråd på etiketten (bomull, blandmaterial, konstfibrer, ylle, handtvätt). Färger (separera kulörta och vita plagg, tvätta nya kulörta plagg separat). Ömtåliga plagg (tvätta små plagg - såsom nylonstrumpor - och plagg med hakar - såsom bh:ar - i en tvättpåse eller i ett örngott med blyxtlås).

Töm alla fickor

Föremål som mynt eller tändare kan skada både din tvätt och tvättmaskinscyklindern.

Följ rekommenderad dosering/tillsatser

Rengöringsresultatet optimeras, irriterande tvättmedelsrester i din tvätt undviks och du sparar pengar genom att inte slösa med tvättmedel.

Använd låg temperatur och längre tidslängd

De mest effektiva programmen när det gäller energiförbrukning är normalt de som har lägre temperaturer och pågår längre.

Ta hänsyn till laststorlek

Lasta din tvättmaskin upp till kapaciteten som anges i "PROGRAMTABELL" för att spara vatten och energi.

Buller och återstående fuktinnehåll

Dessa aspekter beror på rotationshastigheten: ju högre rotationshastighet, desto högre buller och desto lägre blir det återstående fuktinnehåll.

SKÖTSEL OCH UNDERHÅLL

Stäng av och koppla bort tvättmaskinen innan du utför rengöring och underhåll. Använd inte brandfarliga vätskor för att rengöra tvättmaskinen. Rengör och underhåll din tvättmaskin regelbundet (minst 4 gånger per år).

Koppla från vatten- och strömförsörjningen

Stäng vattenkranen efter varje tvätt. Detta begränsar slitaget på hydraulsystemet inuti tvättmaskinen och förhindrar läckage.

Dra ur tvättmaskinens stickkontakt när du rengör den och under allt underhållsarbete.

Rengöring av tvättmaskinen

Ytterdelarna och gummidelarna på maskinen kan rengöras med en mjuk trasa och ljummet vatten med tvål. Använd inte lösningsmedel eller slipmedel.

Rengöring av tvättmedelsfacket

Avlägsna tvättmedelsfacket genom att lyfta upp och dra det utåt. Rengör under rinnande vatten; denna procedur bör ske regelbundet.

Underhåll av lucka och trumma

Lämna alltid glasluckan öppen för att förhindra att obehaglig lukt bildas.

Rengöring av pumpen

Tvättmaskinen är utrustad med en självrengörande pump som inte kräver något underhåll. Små föremål (såsom mynt eller knappar) kan ibland falla ned i den skyddande förkammaren vid pumpens bas.

! Se till att tvättprogrammet har avslutats och koppla från apparaten från elnätet.

Öppna förkammaren:

1. Ta bort täckpanelen på maskinens framsida genom att sticka in en skruvmejsel i mitten och på panelens sidor och använd den som en hävarm.
2. Placera en låg och bred behållare under vattenfiltret för att samla upp resterande vatten.
3. Lossa dräneringspumpens lock genom att vrida det moturs: det är normalt att vatten läcker ut.
4. Rengör insidan noggrant.
5. Skruva tillbaka locket.
6. Sätt tillbaka panelen, se till att uttagen för krokarna är på plats innan panelen trycks fast på apparaten.

Kontrollera vatteninloppsslangen

Kontrollera vatteninloppsslangen minst en gång om året. Om den är knäckt eller bruten måste den bytas ut: under tvättcyklerna kan vattnets höga tryck spränga slangen.

! Använd aldrig slangar som redan har använts.

ANTIMIKROBIELL TÄTNING

Tätningen runt glasluckan är tillverkad av en speciell blandning som garanterar ett antimikrobiellt skydd, vilket minskar bakterieförökningen med upp till 99,99 %.

Tätningen innehåller zinkpyrition, vilket är en biocid substans som minskar spridningen av skadliga mikrober (*) såsom bakterier och mögel som orsaka fläckar, obehaglig lukt och produktnedbrytning.

(* Enligt test utförda vid universitet i Perugia i Italien på:

Staphylococcus aureus, Escherichia coli, Pseudomonas aeruginosa, Candida albicans, Aspergillus niger, Penicillium digitatum

I sällsynta fall kan en allergisk reaktion orsakas av långvarig kontakt mellan tätningsmaterialet och huden.

TILLBEHÖR

Kontakta vår tekniska assistans för att kontrollera om följande tillbehör finns tillgängliga för denna tvättmaskinsmodell.

Staplingsatts

Med detta tillbehör kan du fixera torktumlaren på tvättmaskinens övre

plan för att spara utrymme och underlätta lastning och tömning av torktumlaren.





TRANSPORT OCH HANTERING

Lyft inte tvättmaskinen genom att gripa tag i den övre delen.

Dra ur stickkontakten och stäng vattenkranen. Kontrollera att luckan och tvättmedelsfacket är ordentligt stängda. Lossa påfyllningsslangen från vattenkranen och lossa sedan tömningsslangen. Töm allt vatten som finns kvar i slangarna och fäst slangarna så att de inte skadas under transporten. Sätt tillbaka transportbultarna igen. Upprepa, i omvänd ordning, borttagningsproceduren för transportbulten som beskrivs i "Installationsanvisningar".

FELSÖKNING

Det kan ibland hända att tvättmaskinen inte fungerar korrekt. Innan du kontaktar teknisk assistans, kontrollera att problemet inte kan lösas enkelt med hjälp av följande lista.

Funktionsfel	Möjliga orsaker/lösningar
Tvättmaskinen startar inte.	Apparatens stickkontakt är inte korrekt isatt i vägguttaget.
	Det finns ingen ström i huset.
Tvättprogrammet startar inte.	Tvättmaskinens lucka stänger inte korrekt.
	På / Av  -knappen har inte tryckts in ordentligt.
	START / PAUS  -knappen har inte tryckts in ordentligt.
	Vattenkranen har inte öppnats.
	Funktionen startfördröjning har aktiverats.
	Demoläget är aktivt (se nedan för att inaktivera).
Tvättmaskinen fylls inte med vatten ("🚰" visas på displayen).	Vatteninloppsslangen är inte ansluten till kranen.
	Slangen är böjd.
	Vattenkranen har inte öppnats.
	Det finns ingen vattenförsörjning i huset.
	Trycket är för lågt.
	START / PAUS  -knappen har inte tryckts in ordentligt.
Tvättmaskinen fyller på och tömmer ut vatten kontinuerligt.	Tömningsslangen är inte placerad mellan 65 och 100 cm från marken.
	Slangens fria ände är nedsänkt i vatten.
	Väggdräneringssystemet saknar ett luftningsrör. Om problemet kvarstår även efter dessa kontroller, stäng av vattenkranen, stäng av apparaten och kontakta Teknisk serviceverkstad. Om bostaden ligger på en av de övre våningarna i en byggnad kan det förekomma problem av typ backflöde som gör att maskinen fylls med vatten och tömmer kontinuerligt. Särskilda backflödesventiler finns i butikerna som hjälper till att förhindra dessa besvär.
Tvättmaskinen tömmer inte och symbolen  (F9E1) visas på displayen.	Rengör pumpfiltret (se kapitlet Skötsel och underhåll)
	Tömningsslangen är böjd.
	Tömningssledningen är igensatt.
Tvättmaskinen vibrerar väldigt mycket under centrifugeringscykeln.	Transportbultarna har inte tagits bort korrekt under installationen.
	Tvättmaskinen är inte nivellerad.
	Tvättmaskinen har placerats mellan ett skåp och väggen.
Tvättmaskinen läcker.	Vatteninloppsslangen är inte korrekt fastskruvad.
	Tvättmedelsfacket är igensatt.
	Tömningsslangen sitter inte fast korrekt.
Symbolen  visas tillsammans med en felkod (t.ex.: F1E1, F4 osv.)	Stäng av maskinen och dra ur stickkontakten. Vänta i cirka en minut och starta sedan maskinen igen. Om problemet kvarstår, kontakta Teknisk serviceverkstad.
Det bildas för mycket skum.	Tvättmedlet är inte lämpligt för maskintvätt (på förpackningen ska det stå "för tvättmaskiner" eller "för hand- och maskintvätt" eller liknande).
	Alltför mycket tvättmedel används.
"🌀"-ikonen blinkar, centrifugeringshastigheten står på "0".	Obalanserad tvättladdning förhindrar att maskinen centrifugerar (för att skydda tvättmaskinen). Om du vill centrifugera våt tvätt, lägg i flera tvättartiklar av olika storlek och starta "Centrifugering & tömning"-programmet. Undvik små tvättladdningar som består av få stora och absorberande artiklar. Undvik artiklar av olika storlek i en och samma laddning.

Inaktivera DEMOLÄGE: Följande åtgärder måste utföras i följd utan avbrott. Sätt på maskinen och stäng sedan av den igen. Tryck på START / PAUS  tills du hör en ljudsignal. Sätt på maskinen igen. "DEMO"-indikatorn blinkar och släcks sedan.

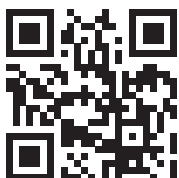

Du kan ladda ner Säkerhetsinstruktioner, Produktblad och Energidata genom att:

- Besöka vår webbsida <http://docs.whirlpool.eu>
- Använda QR-koden
- Eller, **genom att kontakta vår kundservice** (Se telefonnumret i garantihäftet). När du kontaktar vår kundservice, ange koderna som står på produktens typskylt.

För Användarinformation om reparation och underhåll, besök www.whirlpool.eu

Modellinformationen kan erhållas med QR-koden som finns på i energietiketten. Etiketten anger även modellidentifieraren som kan användas för att öppna portalen för registrering <https://eprel.ec.europa.eu>.

