

# Gebrauchsanweisung

**KitchenAid**



<b>Wichtige sicherheitshinweise</b>	<b>4</b>
<b>Installation</b>	<b>6</b>
<b>Informationen zum umweltschutz</b>	<b>6</b>
<b>Störung - Was tun</b>	<b>7</b>
<b>Kundendienst</b>	<b>8</b>
<b>Reinigung</b>	<b>8</b>
<b>Wartung und Pflege</b>	<b>9</b>
<b>Im Lieferumfang enthaltenes Material</b>	<b>10</b>
<b>Installation - Vor der Montage</b>	<b>11</b>
<b>Installationsabmessungen</b>	<b>12</b>
<b>Installation - Montageanleitungen</b>	<b>13</b>
<b>Beschreibung und Bedienung der Abzugshaube</b>	<b>14</b>

# Wichtige sicherheitshinweise

## IHRE UND DIE SICHERHEIT ANDERER PERSONEN IST SEHR WICHTIG.

Diese Anweisungen sowie das Gerät beinhalten wichtige Sicherheitshinweise, die Sie durchlesen und stets beachten sollten.

-  Dieses Symbol warnt vor möglichen Gefahren für die Sicherheit des Benutzers und anderer Personen.

Alle Sicherheitshinweise beginnen mit diesem Warnsymbol und enthalten einen der folgenden Begriffe:

### **GEFAHR:**

**Weist auf eine Gefahrensituation hin, die bei mangelnder Vorsicht zu schweren Verletzungen führt.**

### **WARNUNG:**

**Weist auf eine Gefahrensituation hin, die bei mangelnder Vorsicht zu schweren Verletzungen führen könnte.**

Alle Sicherheitshinweise erläutern die jeweilige Gefahr-/Warnmeldung und zeigen auf, wie man die mit einem unsachgemäßen Gebrauch des Gerätes verbundene Verletzungs-, Beschädigungs- und Stromschlaggefahr reduzieren kann. Halten Sie sich strikt an die folgenden Anweisungen:

- Die Installation oder Wartung muss von einer Fachkraft gemäß den Herstelleranweisungen und gültigen örtlichen Sicherheitsbestimmungen ausgeführt werden. Reparieren oder ersetzen Sie keine Teile der Abzugshaube, außer wenn dies ausdrücklich in der Bedienungsanleitung vorgesehen ist.
- Vor Installationsarbeiten jeder Art muss das Gerät zunächst von der Stromversorgung getrennt werden.
- Das Gerät muss vorschriftsmäßig geerdet werden. (Nicht erforderlich bei auf dem Typenschild mit dem Symbol  gekennzeichneten Dunstabzugshauben der Klasse II).
- Das Netzkabel muss ausreichend lang sein, damit das Gerät an die Steckdose angeschlossen werden kann.
- Ziehen Sie nicht am Netzkabel des Gerätes, um den Stecker aus der Steckdose zu ziehen.
- Nach der Installation dürfen Strom führende Teile nicht mehr zugänglich sein.
- Berühren Sie das Gerät nicht mit feuchten Händen und benutzen Sie es nicht, wenn Sie barfuß sind.
- Das Gerät kann von Kindern ab 8 Jahren und von Personen benutzt werden, die körperlich behindert, in ihrer Wahrnehmungsfähigkeit oder ihren geistigen Kräften eingeschränkt sind oder denen Erfahrung und Kenntnisse fehlen, sofern sie überwacht oder in den sicheren Gebrauch des Gerätes eingewiesen und über die Gefahren informiert werden, die beim Umgang mit dem Gerät auftreten können. Kinder dürfen das Gerät nicht zum Spielen benutzen. Die Reinigung und Wartung des Gerätes darf nicht von Kindern ausgeführt werden, außer wenn sie von Erwachsenen überwacht werden.
- Reparieren oder ersetzen Sie keine Teile der Abzugshaube, außer wenn dies ausdrücklich in der Anleitung vorgesehen ist. Defekte Teile sind durch Originalteile zu ersetzen. Alle anderen Wartungsarbeiten müssen durch einen Fachmann durchgeführt werden.
- Achten Sie darauf, dass Kinder das Gerät nicht zum Spielen benutzen.
- Achten Sie bei der Ausführung der Wand- oder Deckenbohrungen darauf, keine Strom- oder Rohrleitungen zu beschädigen.
- Sämtliche Abluftkanäle müssen ins Freie führen.
- Die Abluft darf nicht in einen Kanal geleitet werden, in den die Abgase von mit Gas oder anderen Brennstoffen betriebenen Geräten abgeleitet werden, sondern muss einen separaten Abzug haben. Dabei sind alle nationalen Vorschriften zur Abluftabführung einzuhalten.
- Wird die Abzugshaube zusammen mit anderen Geräten benutzt, die mit Gas oder anderen Brennstoffen betrieben werden, darf der Unterdruck im Raum 4 Pa (4 x 10<sup>-5</sup> bar) nicht überschreiten. Sorgen Sie daher für eine angemessene Raumbelüftung.
- Der Hersteller haftet nicht bei unsachgemäßem Gebrauch oder fehlerhafter Bedienung.
- Konstante Pflege und Reinigung gewährleisten den einwandfreien Betrieb und die Leistungstüchtigkeit Ihres Gerätes. Alle schmutzigen Flächen sollten regelmäßig von Ablagerungen gesäubert werden, um Fettansammlungen zu vermeiden. Sie sollten die Filter häufig entnehmen und reinigen oder ersetzen.
- Das Nichtbeachten der Reinigungsvorschriften für die Dunstabzugshaube sowie für das Auswechseln und Reinigen der Filter führt zu Brandgefahr.
- Die Dunstabzugshaube darf niemals ohne installierte Fettfilter geöffnet werden und ihr Betrieb sollte stets überwacht werden.

- Gasgeräte dürfen unter der Abzugshaube ausschließlich betrieben werden, wenn Kochgeschirr auf den Kochstellen steht.
- Bei Verwendung von mehr als drei Gaskochstellen sollte die Abzugshaube auf Leistungsstufe 2 oder höher eingeschaltet werden. Auf diese Weise werden Hitzestauungen im Gerät vermieden.
- Stellen Sie vor dem Anfassen der Lampen sicher, dass diese abgekühlt sind.
- Die Abzugshaube nicht ohne korrekt montierte Lampen lassen oder benutzen, da Stromschlaggefahr besteht.
- Tragen Sie bei allen Installations- und Wartungseingriffen Schutzhandschuhe.
- Das Gerät ist nicht für den Betrieb im Freien geeignet.
- Während des Betriebs des Kochfelds können die zugänglichen Teile der Abzugshaube heiß werden.
- Bereiten Sie keine flambierten Gerichte unter dem Gerät zu. Bei offenen Flammen besteht Brandgefahr.

### Konformitätserklärung

• Dieses Gerät wurde gemäß folgender Richtlinien entworfen, hergestellt und in den Handel eingeführt:

- Sicherheitsanforderungen der "Niederspannungsrichtlinie" 2006/95/CE (die 73/23/CEE und nachfolgende Änderungen ersetzt).
- Ökodesign-Verordnungen (EU) Nr. 65/2014 und 66/2014 gemäß der EU-Norm EN 61591
- Schutzvorschriften der EMV-Richtlinie 2004/108/EG.

Die elektrische Sicherheit des Gerätes ist nur dann gewährleistet, wenn es korrekt an eine funktionstüchtige und den gesetzlichen Bestimmungen entsprechende Erdung angeschlossen ist.

- Lassen Sie beim Frittieren keine Pfannen unbeaufsichtigt, da das erhitzte Fett Feuer fangen könnte.

### Entsorgung von Elektrohaushaltsgeräten

- Dieses Gerät wurde aus recyclebaren oder wiederverwendbaren Materialien hergestellt. Beachten Sie bei der Entsorgung die örtlichen Verordnungen zur Abfallbeseitigung. Schneiden Sie das Netzkabel durch, bevor Sie das Gerät entsorgen.
- Wenden Sie sich für weitere Informationen zur Behandlung, Wiederverwertung und zum Recycling von Elektrohaushaltsgeräten an die zuständige lokale Behörde, an die städtische Müllabfuhr oder an Ihren Fachhändler, bei dem Sie das Gerät erworben haben.

### VERWAHREN SIE DIESE BEDIENUNGSANLEITUNG

#### Energiespartipp

- Schalten Sie die Dunstabzugshaube auf niedrigster Stufe ein, wenn Sie zu kochen beginnen, und lassen Sie sie nach dem Ende des Kochvorgangs noch einige Minuten laufen.
- Stellen Sie nur bei starker Rauch- oder Dampfentwicklung eine höhere Stufe ein und verwenden Sie die Booster-Funktion(en) nur in Extremsituationen.
- Tauschen Sie den/die Aktivkohlefilter bei Bedarf aus, damit das Gerät unangenehmen Gerüchen effektiv entgegenwirken kann.
- Tauschen Sie den/die Fettfilter bei Bedarf aus, damit das Gerät Fettablagerungen effektiv entgegenwirken kann.
- Eine optimale Wirkung bei minimaler Geräuschentwicklung erzielen Sie mit Abluftkanälen, die den in diesem Handbuch angegebenen Höchstdurchmesser aufweisen.

# Installation

Das Gerät auspacken und auf eventuelle Transportschäden kontrollieren. Bei eventuellen Schäden wenden Sie sich bitte an die nächste Kundendienststelle. Um eventuelle Beschädigungen zu vermeiden, sollte das Gerät erst unmittelbar vor der Installation von der Polystyrolunterlage genommen werden.

## VORBEREITUNG DER INSTALLATION

### **WARNUNG:**

**Dieses Gerät ist schwer: zum Anheben und zur Installation der Haube sind zwei oder mehrere Personen erforderlich.**

Der Mindestabstand zwischen der Abstellfläche der Behälter auf dem Kochfeld und der unteren Kante der Dunstabzugshaube muss mindestens 50 cm bei Elektrokokfeldern und mindestens 65 cm bei Gas- oder kombinierten Kochfeldern betragen. Überprüfen Sie vor der Installation auch die im Handbuch des Kochfeldes angegebenen Mindestabstände. Schreiben die Installationsanweisungen des Kochfeldes einen größeren Abstand vor, ist dieser natürlich zu beachten.

## ELEKTRISCHER ANSCHLUSS

Die Spannung auf dem Typenschild des Gerätes muss der Spannung des Stromnetzes entsprechen. Diese Information finden Sie im Inneren der

Abzugshaube unter dem Fettfilter. Das Netzkabel (Typ H05 VV-F 3 x 0,75 mm<sup>2</sup>) darf nur durch eine Elektrofachkraft ersetzt werden. Wenden Sie sich an eine autorisierte Kundendienststelle.

Der Stecker der Dunstabzugshaube (falls vorhanden) muss an eine normgerechte und gut zugängliche Steckdose angeschlossen werden. Sollte die Abzugshaube nicht mit Stecker versehen sondern direkt mit dem Stromnetz verbunden und die Steckdose unzugänglich sein, müssen Sie einen normgerechten zweipoligen Schalter verwenden, der eine totale Isolierung vom Stromnetz im Falle von gemäß Klasse 3 auftretenden Überspannungen gewährleistet und normgerecht verdrahtet ist.

## ALLGEMEINE EMPFEHLUNGEN

### Vor dem Gebrauch

Entfernen Sie die Schutzteile aus Karton, durchsichtigen Folien und Klebeetiketten von den Zubehöerteilen. Kontrollieren Sie die Abzugshaube auf eventuelle Transportschäden.

### Beim Gebrauch

Keine Gegenstände auf dem Gerät ablegen, es kann dadurch beschädigt werden.  
Das Gerät keinen Witterungseinflüssen aussetzen.

# Informationen zum umweltschutz

## Entsorgung der Verpackung

Das Verpackungsmaterial ist zu 100% wiederverwertbar und durch das Recyclingsymbol  gekennzeichnet. Die verschiedenen Verpackungsteile müssen daher entsprechend den örtlichen Vorschriften umweltgerecht entsorgt werden.

## Entsorgung des Gerätes

- Dieses Gerät ist in Übereinstimmung mit der Europäischen Richtlinie 2002/96/EG "Waste Electrical and Electronic Equipment" (WEEE) gekennzeichnet.

- Durch vorschriftsmäßige Entsorgung trägt der Benutzer dazu bei, schädliche Auswirkungen auf Umwelt und Gesundheit zu vermeiden.

- Das Symbol  auf dem Produkt oder den Begleitpapieren weist darauf hin, dass das Gerät nicht als Hausmüll behandelt werden darf, sondern bei den zuständigen Sammelstellen für Elektro- und Elektronik-Altgeräte abgegeben werden muss.

# Störung - Was tun

## Die Abzugshaube funktioniert nicht

Stellen Sie sicher, dass:

- Kein Stromausfall vorliegt.
- Eine Leistungsstufe ausgewählt wurde.
- Die Frontblende korrekt befestigt ist..
- Der 9-polige Stecker richtig angeschlossen ist. (Abbildung 1)
- Die rote Reset-Taste auf der Elektronikbox gedrückt ist. (Abbildung 2)
- Beim 9-polige Stecker prüfen, ob alle Pins richtig eingesetzt sind (beim Anschluss könnte ein zu starker Druck die Kontakte verbiegen). (Abbildung 3)



Abb. 1

## Ungenügende Ansaugleistung

Stellen Sie sicher, dass:

- Die gewählte Leistungsstufe für die vorhandene Wrasenmenge ausreichend ist.
- Die Küche ausreichend belüftet ist, um die Luftzufuhr zu ermöglichen.
- Der Kohlefilter nicht verbraucht ist (Umluftversion).
- Das Abluftrohr nicht verstopft ist.
- Die Rückschlagventile des Ansaugaggregats frei beweglich sind. (Abbildung 4)

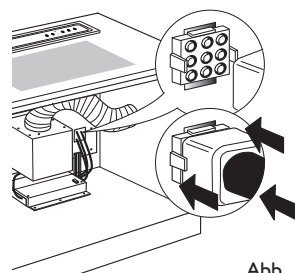

Abb. 2

## Die Abzugshaube schaltet sich während des Betriebs ab

Stellen Sie sicher, dass:

- Kein Stromausfall vorliegt.
- Der FI-Schutzschalter nicht ausgelöst hat.

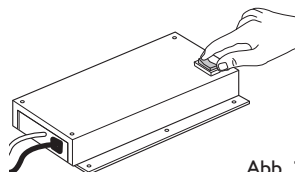

Abb. 3

## Die Lampe funktioniert nicht

- Prüfen Sie, ob die Lampe ersetzt werden muss.
- Prüfen Sie, ob die Lampe sachgerecht montiert wurde.

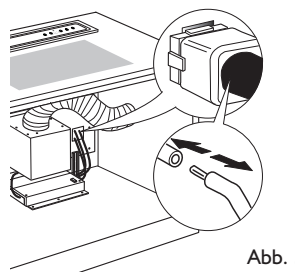

Abb. 4

# Kundendienst

## Bevor Sie den Kundendienst rufen:

1. Prüfen Sie, ob Sie das Problem anhand der in Kapitel „Störung - Was tun?“ beschriebenen Punkte selbst lösen können.
2. Schalten Sie das Gerät aus und wieder ein, um festzustellen, ob die Störung behoben ist.

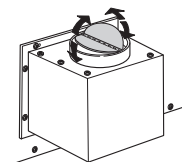
## Falls die Störung nach den vorstehend beschriebenen Kontrollen weiter besteht, rufen Sie bitte den Kundendienst an.

Machen Sie dabei stets folgende Angaben:

- Eine kurze Beschreibung der Störung,
- Gerätetyp und Modellnummer,
- die Servicenummer (die Zahl nach dem Wort Service auf dem Typenschild), finden Sie im

Inneren des Geräts. Die Servicenummer finden Sie auch auf dem Garantieheft,

- Ihre vollständige Anschrift,
- Ihre Telefonnummer.

**SERVICE** 0000 000 00000



Im Reparaturfall wenden Sie sich bitte an eine vom Hersteller **autorisierte Kundendienststelle** (nur dann wird garantiert, dass Originalersatzteile verwendet werden und eine sachgerechte Reparatur durchgeführt wird).

# Reinigung

## HINWEIS

- **Verwenden Sie keine Dampfreiniger.**
- **Trennen Sie das Gerät vom Stromnetz.**

**WICHTIG:** Bringen Sie nach beendeter Reinigung der Abzugshaube oder der Filter das Frontpaneel und die Filter wieder an und achten Sie darauf, dass sie einrasten, ansonsten schaltet sich die Abzugshaube nicht ein.

**WICHTIG:** Verwenden Sie keine aggressiven Reinigungs- oder Scheuermittel. Falls ein solches Mittel doch mit dem Gerät in Kontakt kommt, reinigen Sie es sofort mit einem feuchten Tuch.

- Reinigen Sie die Oberflächen mit einem feuchten Tuch. Entfernen Sie starke Verschmutzungen mit Wasser, dem etwas Geschirrspülmittel zugesetzt wurde. Reiben Sie mit einem trockenen Tuch nach..

**WICHTIG:** Vermeiden Sie den Gebrauch von Scheuerschwämmen, Topfkratzern und Metallschabern. Mit der Zeit kann deren Gebrauch die Emailflächen beschädigen.

- Verwenden Sie Spezialreiniger für Dunstabzugshauben und beachten Sie die Herstelleranweisungen.

**WICHTIG:** Reinigen Sie die Filter mindestens einmal monatlich und entfernen Sie alle Öl- und Fettrückstände.

**WICHTIG:** Das Nichtbeachten der Reinigungsvorschriften für die Abzugshaube sowie für die Wartung der Filter führt zu Brandgefahr. Halten Sie sich strikt an die gegebenen Anweisungen.

Der Hersteller lehnt jede Haftung für eventuelle Schäden am Ansaugaggregat oder für Brände ab, die durch unsachgemäße Wartung oder Missachtung der oben angeführten Hinweise entstehen.



# Wartung und Pflege

## ! HINWEIS

- **Verwenden Sie Schutzhandschuhe.**
- **Trennen Sie das Gerät vom Stromnetz.**

**WICHTIG:** Bringen Sie nach beendeter Wartung der Abzugshaube oder der Filter das Frontpaneel und die Filter wieder an und achten Sie darauf, dass sie einrasten, ansonsten schaltet sich die Abzugshaube nicht ein.

### FETTFILTER

**Der Fettfilter hält die Fettteilchen aus den Küchendünsten zurück.**

Er muss einmal pro Monat (oder wenn die Filtersättigungsanzeige die notwendige Reinigung meldet) mit nicht aggressiven Reinigern, von Hand oder im Geschirrspüler bei Niedrigtemperaturen und im Schnellspülgang gereinigt werden.

Das maschinelle Spülen könnte dem Metall-Fettfilter einen matten Aspekt verleihen, doch seine Filtrierleistung wird dadurch keineswegs beeinträchtigt.

Für den Einbau und Ausbau der Fettfilter und Kohlefilter muss das Saugpaneel der Abzugshaube in offener Stellung sein. Drücken Sie für diesen Vorgang die ON-Taste (T5). Nehmen Sie das Frontpaneel ab, indem Sie gleichzeitig an der Oberseite jeder Seite ziehen. Das Paneel klappt nach vorn und gibt den Zugang zu den Fettfiltern frei. (Abbildung 5)



Abb. 5

### AKTIVKOHLEFILTER (nur Umluftversion)

**Der Aktivkohlefilter hält unangenehm riechende Küchendünste zurück.**

Die Sättigung des Aktivkohlefilters tritt nach einer Betriebsdauer ein, die vom Herdtyp und von der Häufigkeit der Reinigung des Fettfilters abhängt. In jedem Fall muss der Kohlefilter mindestens alle vier Monate ersetzt werden.

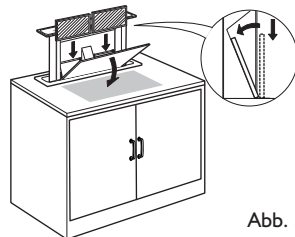
Der Aktivkohlefilter kann NICHT gewaschen oder regeneriert werden. Nach der Entnahme der Fettfilter können die Kohlefilter eingesetzt werden. (Abbildung 6)



Abb. 6

### BELEUCHTUNGSSYSTEM

## ! HINWEIS

**Trennen Sie das Gerät vom Stromnetz.**

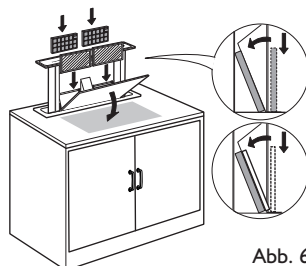
**WICHTIG:** Nach längerem Gebrauch der Abzugshaube mit eingeschalteter Beleuchtung darf die Neonlampe nicht mit bloßen Händen angefasst werden.

Gehen Sie für den Austausch der Neonlampe wie folgt vor (Abbildung 7):

1. Fahren Sie das Absaugpaneel aus.
2. Trennen Sie die Stromversorgung (durch Ziehen des Steckers, sofern zugänglich, oder durch Öffnen des Schalters, wenn dieser installiert wurde, oder durch Drücken der roten Reset-Taste auf der Elektronikbox).
3. Drehen Sie die Befestigungsschrauben der oberen Blende ab.
4. Heben Sie die obere Blende ab.
5. Entnehmen Sie die beschädigte Neonlampe und ersetzen Sie sie durch eine gleichwertige Lampe (Mod. T5 14W 860).



Abb. 7

Falls sich die Neonlampe nicht einschaltet, überprüfen Sie zunächst, ob sie richtig eingesetzt wurde, bevor Sie den Kundendienst rufen.

## Im Lieferumfang enthaltenes Material

Nehmen Sie alle Teile aus den Verpackungen. Überprüfen Sie die Teile auf Vollständigkeit. (Abbildung 8)

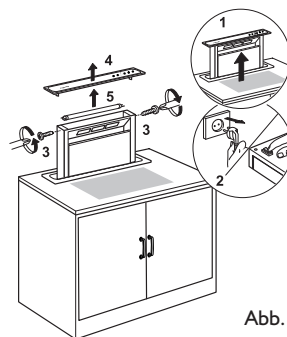
- Montierte Abzugshaube mit Ansaugaggregat, Neonlampe und installierten Fettfiltern
- 2 Kohlefilter
- Montage- und Bedienungsanleitung
- Metall-Elektronikbox
- 2 Montagebügel
- 2 Schrauben  $\varnothing$  3,5 x 9,5
- 4 Schrauben  $\varnothing$  M4 x 10
- 2 Unterlegscheiben



Abb. 8

## Installation - Vor der Montage

Die Abzugshaube ist für den Betrieb in der "Abluftversion" mit Abluftführung nach außen oder in der "Umluftversion" mit Rückführung der gefilterten Luft in den Raum konzipiert.

Die Abzugshaube ist fern von stark verschmutzten Bereichen, Fenstern, Türen und Wärmequellen zu installieren.

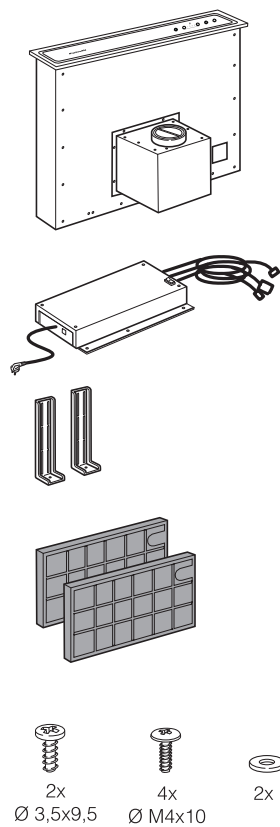
**WICHTIG:** Vor dem Anschluss des flexiblen Abluftrohrs überprüfen, ob die Rückschlagventile des Ansaugaggregats frei beweglich sind.

(Abbildung 9)



Abb. 9

### Abluftversion (Abbildung 10)

Die Wrasen werden über ein am Anschlussflansch befestigtes Abluftrohr nach außen geführt.

Der Durchmesser des Abluftrohrs muss dem Durchmesser des Verbindungsringes (150 mm) entsprechen.

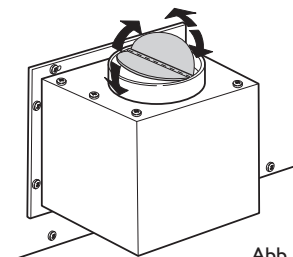
Im horizontalen Verlauf muss der Schlauch eine leichte Steigung aufweisen (ca. 10°), um die Abluft leichter nach außen transportieren zu können.

**WICHTIG:** Das Abluftrohr wird nicht mitgeliefert, es muss separat gekauft werden.

**WICHTIG:** Entnehmen Sie die eventuell bereits installierten Kohlefilter.



Abb. 10

### Umluftversion (Abbildung 11)

Dem Wrasen werden Fetteilchen und unangenehme Gerüche entzogen und die so gefilterte Luft wird dem Raum wieder zugeführt. Zur Verwendung der Dunstabzugshaube im Umluftbetrieb müssen zusätzlich Aktivkohlefilter installiert werden.

**WICHTIG:** Die über die Aktivkohlefilter geführte Luft wird über eine auf einer Seite des Möbels verlaufende Leitung wieder in die Küche geleitet.

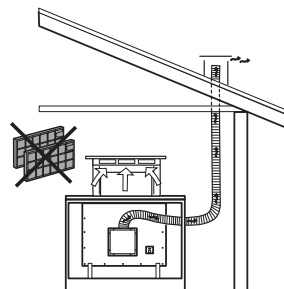
**WICHTIG:** Vergewissern Sie sich, dass die Luftrückführung ungehindert erfolgen kann.



Abb. 11



# Installation - Montageanleitungen

Die nachstehend in nummerierter Reihenfolge aufgezählten Anweisungen beziehen sich auf die mit Nummern versehenen Zeichnungen in der "Montageanleitung".

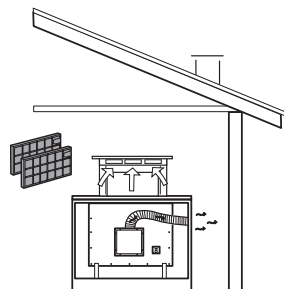
1. Führen Sie im Möbel eine Durchlassöffnung (Ø 150 mm) für den Luftauslasskanal aus.  
**WICHTIG:** Stellen Sie die am besten geeignete Position abhängig von den Eigenschaften des Küchenlokals fest.
2. Führen Sie hinter dem Kochfeld eine rechteckige, 842x100 mm große Einbauöffnung für die Abzugshaube aus.  
**WICHTIG:** Prüfen Sie, ob die Außenmaße der Abzugshaube und des Kochfelds mit dem Möbel kompatibel sind und die Installation durchführbar ist.  
Halten Sie einen Mindestabstand von 70 mm zum Kochfeld ein.  
Vor Ausführung des Einschnitts sicherstellen, dass im Aufnahmebereich der Haube im Möbelinnern keine Strukturteile des Möbels oder sonstige Teile vorhanden sind, die eine korrekte Installation behindern könnten.
3. Entnehmen Sie das Ansaugaggregat aus dem Hauptkorpus der Abzugshaube durch Ausdrehen der 8 Befestigungsschrauben.
4. Führen Sie die Abzugshaube von oben in die ausgeführte Öffnung ein.
5. Befestigen Sie die 2 mitgelieferten Bügel am Hauptkorpus der Abzugshaube. Drehen Sie die bereits an der Abzugshaube installierten 4 Schrauben ØM4x10 aus und befestigen Sie die Bügel.  
**WICHTIG:** Positionieren Sie die Bügel so, dass zwischen ihrer Unterseite und dem Möbelboden 2 mm Abstand verbleiben. Dieser Abstand ermöglicht die Abwärtsbewegung der Abzugshaube bei der Befestigung, damit der Edelstahlrahmen perfekt an der Arbeitsplatte anliegt.
6. Befestigen Sie die Abzugshaube im Möbelinnern mit Hilfe der 2 Bügel unter Verwendung der mitgelieferten 2 Unterlegscheiben und 2 Schrauben Ø3,5x9,5.  
**WICHTIG:** Vor Einsetzen der Schrauben im Möbel prüfen, ob das Produkt genau senkrecht zur Arbeitsplatte steht.
7. Montieren Sie das Ansaugaggregat und richten Sie den Luftauslass entweder nach oben oder nach unten.
8. Montieren Sie den Luftauslasskanal.  
**WICHTIG:** Das Abluftrohr wird nicht mitgeliefert, es muss separat gekauft werden.  
Radikale Richtungswechsel sind zu vermeiden.  
Verwenden Sie einen normgerechten Schlauch mit konstantem Durchmesser 150 mm über die gesamte Länge.
9. Schließen Sie die Steckverbinder der Metallbox an der Abzugshaube (Stecker Tastenfeld, 9-poliger Stecker, Stecker Neonlampe) und das Ansaugaggregat an die Metallbox an (6-poliger Stecker).
10. Positionieren Sie das Metall-Elektronikbox so, dass der Luftauslasskanal nicht behindert wird.
11. Schließen Sie die Abzugshaube am Stromnetz an und drücken Sie die rote Reset-Taste auf der Metallbox.
12. Drücken Sie die ON-Taste (T5) auf dem Bedienfeld zum Öffnen des Absaugpaneels, entfernen Sie die Schutzeinrichtungen der Abzugshaube und die Klappenverriegelung.

# Beschreibung und Bedienung der Abzugshaube

(Abbildung 13)

1. Bedienfeld
2. Frontblende
3. Fettfilter
4. Kohlefilter (nur Umluftversion)
5. Beleuchtung



Abb. 13

## BEDIENFELD (Abbildung 14)

Die Abzugshaube ist mit "TOUCH"-Control zur Einstellung der Beleuchtung und Leistungsstufe ausgestattet.

Lesen Sie für eine korrekte Bedienung aufmerksam die nachstehenden Anweisungen.

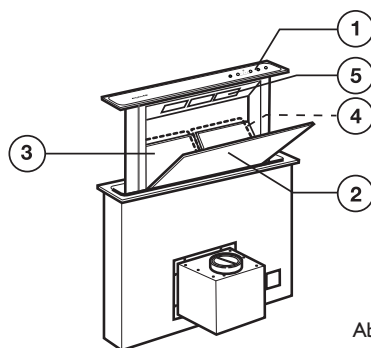

Abb. 14

### • Taste T1:

Verzögert die Abschaltung der Abzugshaube auf der eingestellten Leistungsstufe um eine Nachlaufzeit von einigen Minuten.

Nach Ablauf der Nachlaufzeit wird die Abzugshaube abgeschaltet. Die Nachlaufzeit beträgt:

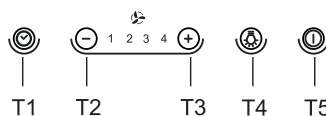
- Leistungsstufe 1: 20 Minuten.
- Leistungsstufe 2: 15 Minuten.
- Leistungsstufe 3: 10 Minuten.
- Leistungsstufe 4: 5 Minuten.

Durch Drücken der Taste **T2** oder **T3** verlässt die Abzugshaube die Funktion Nachlaufautomatik und schaltet je nach gedrückter Taste auf eine niedrigere oder höhere Leistungsstufe. Während der Phase Nachlaufautomatik blinkt die LED der entsprechenden Leistungsstufe.

**WICHTIG:** Durch Aktivierung des Timers könnte die Abzugshaube vor der Abschaltung zu einer geringeren Absauggeschwindigkeit (Leistung) übergehen, da für einige Geschwindigkeitsstufen bereits eine Zeitsteuerung für die Verringerung der Geschwindigkeit vorgesehen ist.

### • Taste T2:

Verringert die aktuelle Leistungsstufe (4→3→2→1→OFF). Die Leistungsstufe wird durch Aufleuchten der entsprechenden LED angezeigt. Die Taste **T2** hat keinerlei Auswirkung auf das Öffnen/Schließen des Absaugpaneels.

### • Taste T3:

Erhöht die aktuelle Leistungsstufe (1→2→3→4). Die Leistungsstufe wird durch Aufleuchten der entsprechenden LED angezeigt.

### **WICHTIG: (nur für Modelle mit Motor an der Maschine oder externem GME 22):**

Die Sauggeschwindigkeit (Leistung) 4 wird für 6 Minuten zeitgesteuert, wonach die Haube automatisch auf die Sauggeschwindigkeit (Leistung) 3 wechselt.

**WICHTIG:** Mit geschlossenem Paneel (Abzugshaube ausgeschaltet) bewirkt das Drücken der Taste **T3** zunächst die Öffnung des Absaugpaneels und danach den Betrieb der Abzugshaube auf Leistungsstufe 1.

### • Taste T4:

Schaltet die Beleuchtung ein.

**WICHTIG:** Mit geschlossenem Paneel (Abzugshaube ausgeschaltet) bewirkt das Drücken der Taste **T4** zunächst die Öffnung des Absaugpaneels und danach die Einschaltung der Beleuchtung.

- **Taste T5:**

Öffnet (Ausfahren) und schließt (Einfahren) das Absaugpaneel.

Mit ausgeschalteter Abzugshaube und geschlossenem Paneel bewirkt das Drücken der Taste **T5** zunächst die Öffnung des Absaugpaneels und danach den Betrieb der Abzugshaube auf Leistungsstufe I. Mit eingeschalteter Abzugshaube (bei jeder Leistungsstufe) und geöffnetem Paneel bewirkt das Drücken der Taste **T5** zunächst die Ausschaltung der Abzugshaube (und die Ausschaltung der Beleuchtung, sofern eingeschaltet) und danach das Schließen des Absaugpaneels.

**WICHTIG:** Die höchste Leistungsstufe bei besonders starken Gardünsten verwenden. Wir empfehlen, den Wrasenabzug 5 Minuten vor Garbeginn einzuschalten und ihn nach beendetem Garvorgang noch ca. weitere 15 Minuten in Betrieb zu lassen.

### **Zusätzliche Betriebsinformationen**

Während der Abnahme des Frontpaneels zu Reinigungs- und Wartungszwecken sind alle elektronischen Saug- und Bewegungsfunktionen gesperrt.

*Quetschutz:* Bei einem vorhandenen Hindernis wird der Schließvorgang des Downdraft unterbrochen und das Absaugpaneel fährt wieder hoch.

### **Sättigungsanzeige des Fettfilters**

Alle 40 Betriebsstunden signalisiert die Abzugshaube durch das gleichzeitige Blinken aller Leistungsstufen-LEDs die Notwendigkeit, den Fettfilter zu warten.

*Reset der Fettfilter-Anzeige:* Drücken Sie nach durchgeführter Wartung des Fettfilters mindestens 3 Sekunden die Taste **TI**, um die Anzeige zurückzusetzen.

**WICHTIG:** Die Meldung wird bei ausgeschalteter Abzugshaube (OFF) nicht angezeigt, unabhängig von der Position des Absaugpaneels.



FOR THE WAY IT'S MADE.

Printed in Italy

07/17

**400011121862**

