

## ДЯКУЄМО ВАМ ЗА ПРИДБАННЯ ТОВАРУ INDESIT.

Для отримання найбільш повного обслуговування просимо Вас зареєструвати прилад на [www.indesit.com/register](http://www.indesit.com/register)



## Перед використанням пристрою уважно прочитайте інструкції з техніки безпеки.



Перш ніж користуватися машиною, необхідно викрутити транспортні болти. Докладнішу інструкцію з видалення болтів див. в Інструкції з установлення.

## КОНСОЛЬ УПРАВЛІННЯ

1. Кнопка ВВІМК/ВИМК.
2. Кнопка з індикатором СТАРТ/ПАУЗА
3. Кнопка ТЕМПЕРАТУРА
4. ДИСПЛЕЙ
5. Кнопка БЛОКУВАННЯ КНОПОК
6. Кнопки з індикаторами ДОДАТКОВИХ ФУНКЦІЙ
7. Кнопка ВІДСТРОЧЕНИЙ ПУСК
8. Кнопка ВІДЖИМ
9. РУЧКА ПРОГРАМ

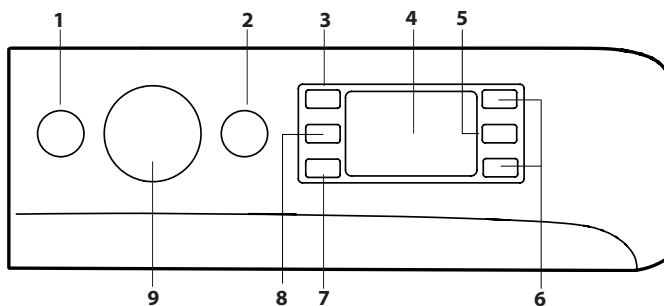

## ТАБЛИЦЯ ПРОГРАМ

Максимальне завантаження 6 кг Споживання електроенергії у вимкненому стані 0,5 Вт / в черговому режимі 8 Вт						Пральні засоби та добавки			Рекомендоване пральний засіб		Остаточна вологість, %	Споживання електроенергії, кВт/год	Загальна кількість води, л	
Програма	Температура		Максимальний віджимання, обороти	Максимальне завантаження, кг	Тривалість (г:х)	Попереднє прання	Прання	Кондиціонер	Порошковий засіб	Рідкий засіб				
	Налаштування	Діапазон				1	2	3						
1	<b>Змішані тканини</b>	40°C	☼ - 40°C	1000	6	**	—	●	○	—	✓	—	—	—
2	<b>Бавовна</b>	60°C	☼ - 60°C	1000	6	**	—	●	○	✓	✓	—	—	—
3	<b>Бавовна</b>	40°C	☼ - 40°C	1200	6	**	—	●	○	—	✓	—	—	—
4	<b>Бавовна</b>	30°C	☼ - 30°C	800	3	0:30	—	●	○	—	✓	73	0,12	26
5	<b>Синтетика</b>	30°C	☼ - 30°C	1000	3,5	**	—	●	○	—	✓	—	—	—
6	<b>Шовк/Тонкі тк-ни</b>	30°C	☼ - 30°C	0	1	**	—	●	○	—	✓	—	—	—
7	<b>Вовна</b>	40°C	☼ - 40°C	800	1	**	—	●	○	—	✓	—	—	—
8	<b>Експрес</b>	20°C	☼ - 20°C	800	1,5	**	—	●	○	—	✓	—	—	—
9	<b>Бавовна (2)</b>	40°C	☼ - 60°C	1200	6	4:00	—	●	○	✓	✓	53	1,00	63
10	<b>Синтетика (3)</b>	40°C	☼ - 60°C	1200	3,5	3:15	—	●	○	✓	✓	53	0,79	66
11	<b>Білі речі</b>	60°C	☼ - 90°C	1200	6	2:30	● +90°	●	○	✓	✓	64	0,56	40,5
12	<b>Спорт</b>	30°C	☼ - 30°C	600	2,5	**	—	●	○	—	✓	—	—	—
13	<b>20°C</b>	20°C	☼ - 20°C	1200	6	1:50	—	●	○	—	✓	64	0,16	25
14	<b>Еко Бавовна</b> □ (1)	60 °C		1200	6	3:30	—	●	○	✓	✓	53	0,81	38
		40 °C		1200	6	4:00	—	●	○	✓	✓	53	1,00	63
15	<b>Полоскання та віджим</b>	—	—	1200	6	**	—	—	○	—	—	—	—	—
16	<b>Віджим та злив *</b>	—	—	1200	6	**	—	—	—	—	—	—	—	—

● Необхідне дозування ○ Факультативне дозування

Вказана на дисплеї або в інструкції тривалість циклу розрахована за стандартних умов користування. Фактичний час може залежати від чисельних факторів, таких як температура і тиск подаваної води, температура у приміщенні, кількість миючого засобу, кількість і тип завантаженої білизни, зрівноваження завантаженої білизни, додаткові обрані опції.

## 1) Програма контролю згідно до регламенту 1061/2010:

Цей цикл призначений для прання бавовняних речей із звичайним ступенем забруднення. Ефективність циклу підвищується завдяки комбінованому споживанню енергії та води. Він має використовуватися для речей, які придатні для прання при температурі 60°C або 40°C. Фактична температура прання може дещо відрізнятись від заявленої.

## Для всіх випробувальних установ:

- 2) Тривала програма бавовна: задати програму 9 з температурою 40°C.
- 3) Тривала програма синтетика: задати програму 10 з температурою 40°C.

\* Якщо обрати програму 16 і виключити з роботи центрифугу (віджимання), машина виконає лише злив води.

\*\* Тривалість програм прання можна перевіряти на дисплеї.

## ДОЗАТОР ДЛЯ ПРАЛЬНИХ ЗАСОБІВ

**Відділення 1: Засіб для попереднього прання (порошковий)**  
**Відділення 2: Пральний засіб для прання (порошковий чи рідкий)**

Якщо використовується рідкий пральний засіб, рекомендується застосовувати вимірювальний компонент **A** з комплекту постачання для правильного дозування. При використанні порошкового прального засобу вставте цей компонент у нішу **B**.

**Відділення 3: Додаткові засоби (кондиціонер, тощо)**

Кондиціонер не має перевищувати рівень «max» на центральному стрижні.

! Використовуйте порошкові пральні засоби для білих бавовняних речей, а також для попереднього прання або прання при температурі вище 60°C.

! Слідуйте вказівкам на упаковках пральних засобів.

! Щоб витягти касету, натисніть на важіль **C** і потягніть касету назовні.

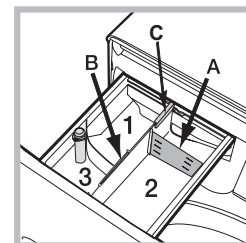

## ОПИС ВИРОБУ

1. Робоча поверхня
2. Дозатор для пральних засобів
3. Консоль управління
4. Ручка
5. Люк
6. Зливний насос (за цоколем)
7. Цоколь (знімний)
8. Регульовані ніжки (2)

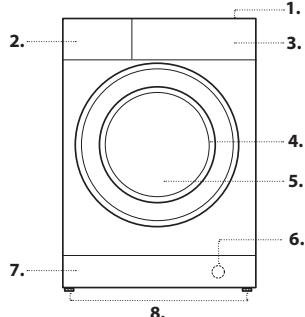

## ПРОГРАМИ

Дотримуйтеся рекомендацій, наведених на символах прання виробів. Значення, вказане на символі, позначає максимальну рекомендовану температуру для прання даного виробу.



### Змішані тканини

для прання змішаних і кольорових речей разом.

#### Бавовна 60°

цикл призначений для прання бавовняних речей, головним чином білих. В цьому циклі можна використовувати порошковий пральний засіб.

#### Бавовна 40°

короткоточасний цикл призначений для прання делікатних бавовняних речей.

#### Бавовна 30°

короткоточасний цикл призначений для змішаного завантаження речей з бавовни і синтетики, білих і кольорових разом.

#### Синтетика 30°

для прання речей з синтетичних волокон (поліестер, поліакрил, віскоза та ін.) або з сумішевої бавовни, середньозабруднених.

#### Шовк/Тонкі тк-ни

використовуйте спеціальну програму 6 для прання шовкових речей і ніжні тканини. Рекомендується використання спеціального прального засобу для делікатних виробів.

#### Вовна

за допомогою програми 7 можна прати у пральній машині всі вироби із вовни, навіть ті, що мають ярлик "тільки ручне прання". Щоб отримати кращі результати, використовуйте спеціальний пральний засіб та не перевищуйте завантаження в 1 кг.

#### Експрес

цикл для освіження речей всього лише за 15 хвилин.

#### Бавовна 40°-60°

для прання рушників, нижньої білизни, скатертин тощо, з міцних бавовняних тканин і льону, середньо- і сильно забруднених.

#### Синтетика 40°-60°

спеціальний цикл для прання синтетичних речей. В разі наявності стійких забруднень можна збільшити температуру до 60° і використовувати пральний порошковий засіб.

#### Білі речі

дуже забруднені стійкі білі.

#### Спорт

для прання злегка забрудненого спортивного одягу (спортивні костюми, шкарпетки, тощо); щоб одержати кращі результати, не перевищуйте максимальне завантаження, вказане у «ТАБЛИЦЯ ПРОГРАМ». Рекомендується використовувати рідкий пральний засіб, дозу для половинного завантаження.

#### 20°C

для прання злегка забрудненої бавовняної білизни за температури 20°C.

#### Еко бавовна

для прання середньозабруднених бавовняних речей. Стандартна програма для прання бавовняних речей працює при температурі 40°C і 60°C і є найбільш ефективною з точки зору споживання води та електроенергії.

#### Полоскання та віджим

призначена для полоскання і віджиму.

#### Віджим та злив

призначена для віджиму і зливу води.

## ДИСПЛЕЙ

Дисплей є зручним для програмування машини; він надає різноманітну інформацію.

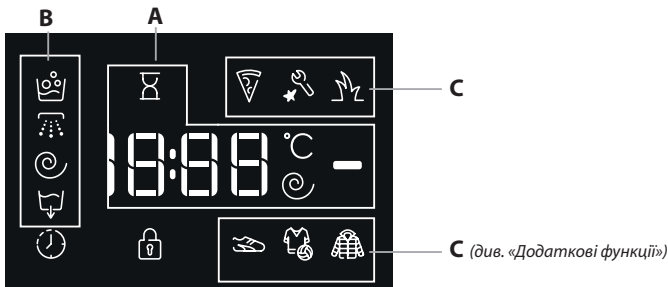

В розділі **A** відображується тривалість різних наявних програм; при розпочатому циклі – відображується час, який залишився до завершення цього циклу; якщо встановлено ВІДСТРОЧЕНИЙ ПУСК, відображується час, якого бракує до початку вибраної програми. Крім того, при натисканні на відповідну кнопку з'являються максимальні значення швидкості центрифуги (віджиму) та температури, з якими машина може виконувати задану програму. Або з'являються останні задані значення, сумісні з обраною програмою. «Пісочний годинник» блимає під час обробки даних, відповідний обраній програмі. Максимум через 10 хвилин після пуску позначка почне горіти постійним світлом та з'явиться час, який залишився до закінчення. Позначка «пісочного годинника» згасне приблизно через 1 хвилину після показу остаточного часу.

В розділі **B** виводяться «етапи прання», передбачені для виділеного циклу, а при активізованій програмі - поточний «етап прання»:

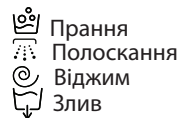

Увімкнена позначка відкладеного пуску вказує на те, що на дисплеї відображується значення запрограмованого «Відкладеного пуску».

В розділі **C** представлені три рівня, які відносяться опцій з прання.

## ІНДИКАТОР ЛЮК ЗАБЛОКОВАНО

Увімкнений індикатор вказує, що люк заблоковано. З метою запобігання ушкоджень, перш ніж відкрити люк, вдоскональтеся, що індикатор не горить.

Щоб відкрити дверцята люку під час виконання циклу натисніть на кнопку СТАРТ/ПАУЗА згасне, це означає, що люк можна відкрити.

## ПЕРШЕ ВИКОРИСТАННЯ

Після встановлення, перш ніж розпочати використання машини, виконайте цикл прання з пральним засобом, але не завантажуючи білизну, встановивши програму «Самоочищення» .

## ПОВСЯКДЕННЕ ВИКОРИСТАННЯ

Підготуйте білизну до прання, дотримуючись рекомендацій з розділу «ПОРАДИ І РЕКОМЕНДАЦІЇ».

- Натисніть на кнопку ВВІМК/ВИМК ; індикатор кнопки СТАРТ/ПАУЗА повільно блимає зеленим світлом.

- Відкрийте люк. Завантажте білизну, звертаючи увагу, щоб не перевищити кількість білизни, зазначену в таблиці програм.

- Витягніть дозатор і додайте пральний засіб у відповідні ванночки, як вказано в розділі «ДОЗАТОР ДЛЯ ПРАЛЬНИХ ЗАСОБІВ».

- Закрийте люк.

- Оберіть за допомогою ручки ПРОГРАМ бажану програму; кожна програма має параметри температури та швидкості віджиму (центрифуги), які можна налаштувати. На дисплеї з'явиться тривалість циклу.

- Як змінити температуру та/або швидкість віджиму. На дисплеї автоматично відображується максимальна температура і швидкість віджиму, передбачені для заданої програми. Або останні задані параметри, якщо вони є сумісними з вибраною програмою.

Натисканням на кнопку зменшують температуру прання до прання у холодній воді «OFF». Натисканням на кнопку , поступово зменшують швидкість віджиму, аж до його відключення «OFF». Наступне натискання на кнопки призводить до повернення до максимальних значень.

- Виберіть бажані додаткові функції.

- Натисніть на кнопку СТАРТ/ПАУЗА , щоб запустити програму прання, відповідний індикатор загориться зеленим світлом і люк буде заблоковано (індикатор горить).

## ЯК ПРИЗУПИНИТИ ПРОГРАМУ

Щоб призупинити прання (режим паузи), знову натисніть на кнопку СТАРТ/ПАУЗА ; індикатор блиматиме янтарним світлом. Якщо індикатор не світиться, ви можете відкрити люк. Щоб продовжити прання з місця, де воно було перервано, знову натисніть на кнопку СТАРТ/ПАУЗА .

## ЯК ВІДКРИТИ ЛЮК У РАЗІ НЕОБХІДНОСТІ

Після запуску програми індикатор загориться, сигналізуючи, що люк не можна відкривати. До тих пір, поки виконується цикл прання, люк залишається заблокованим. Щоб відкрити люк під час виконання програми, наприклад, для додавання або видалення речей, натисніть на кнопку СТАРТ/ПАУЗА для переходу в режим паузи; індикатор почне блимати янтарним світлом. Якщо індикатор не світиться, ви можете відкрити люк. Знову натисніть на кнопку СТАРТ/ПАУЗА , щоб продовжити програму.

## ЯК ЗМІНИТИ ПРАЦЮЮЧУ ПРОГРАМУ ПРАННЯ

Для зміни програми під час виконання циклу призупиніть машину, натиснувши на кнопку СТАРТ/ПАУЗА (індикатор СТАРТ/ПАУЗА блиматиме янтарним світлом); оберіть бажаний цикл та знову натисніть на кнопку СТАРТ/ПАУЗА .

! Якщо необхідно анулювати вже розпочатий цикл, утримуйте кнопку ВВІМК/ВИМК відносно тривалий час. Цикл буде перерваний і машина вимкнеться.

## ЗАВЕРШЕННЯ ПРОГРАМИ

На це вказує надпис «END» на дисплеї; коли індикатор згасне, люк можна відкрити. Відкрийте люк, вивантажте білизну й вимкніть машину. Якщо не натискати кнопку ВВІМК/ВИМК , пральна машина автоматично вимкнеться приблизно через 10 хвилин.

## ДОДАТКОВИХ ФУНКЦІЙ

- Якщо обрана додаткова функція є несумісною з заданою програмою, індикатор почне блимати і така функція не буде активована.

- Якщо обрана додаткова функція є несумісною з іншою, попередньо заданою, надається сигналізація через блимання індикатору та звуковий сигнал (тричі); активується лише друга функція, індикатор активованої функції спалахує.

## Видалення плям

Ця опція дозволяє вибрати тип забруднень з тим, щоб оптимально налаштувати цикл для видалення плям. Типи забруднень:

-  **Їжа**, плями від харчових продуктів або напоїв.

-  **Робота**, плями від мастил або чорнил.

-  **Природа**, плями від гязі або трави.

! Тривалість циклу прання залежить від обраного типу забруднення.

## Спорт

Ця опція дозволяє вибрати тип програми, яка найбільше підходить для спортивного одягу, тому що вона спеціально розроблена для видалення забруднень із зберіганням технічних характеристик виробів. Різні рівні опції Спорт пропонують такі цикли прання:

-  **Спортивне взуття**, цикл для повністю безпечного прання до 2 пар спортивного взуття разом.

-  **Спортивний одяг і рушники**, цикл для прання будь-якого спортивного одягу разом з рушниками для спортивного залу одночасно.

-  **Технічний одяг**, цикл спеціального прання речей з водонепроникних тканин або зі спеціальних технічних волокон, таких як Gore-tex, з метою оптимізації прання із зберіганням технічних властивостей виробів. Для речей з технічних волокон не слід використовувати пом'якшувач.

## Відстрочений пуск

Для встановлення відстроченого пуску для обраної програми натискайте на відповідну кнопку, доки не з'явиться необхідний час відстрочення. При увімкненій функції на дисплеї горить індикатор . Щоб скасувати відстрочений пуск, натискайте кнопку, доки на дисплеї не з'явиться «OFF».





## Температура

Кожна програма має свою задану температуру. Якщо Ви бажаєте змінити її, натисніть на кнопку . Значення відображається на дисплеї.

## Віджим

Кожна програма має свою задану швидкість віджиму. Якщо Ви бажаєте змінити її, натисніть на кнопку . Значення відображається на дисплеї.

## БЛОКУВАННЯ КНОПОК

щоб активувати блокування керуючої панелі натисніть та утримуйте кнопку  впродовж 2 секунд. Ввімкнена позначка «» вказує, що консоль управління заблокована. У цей спосіб перешкоджають випадковій зміні програм (за винятком кнопки ВВІМК/ВИМК. ), передусім, якщо у домі є діти. Щоб скасувати блокування консолі управління, натисніть та утримуйте кнопку  впродовж 2 секунд.

## ПОРАДИ І РЕКОМЕНДАЦІЇ

### **Розподіліть білизну, враховуючи:**

Тип тканини (бавовна, сумішеві волокна, синтетика, вовна, речі для ручного прання). Колір (відокремте кольорові речі від білих, нові кольорові речі мають пратися окремо). Делікатні (дрібні речі, типу нейлонових колготок - речі з гачками, типу бюстгалтерів - помістіть в спеціальні мішечки).

### **Спорожніть кишені**

Такі предмети, як монети або запальнички можуть пошкодити пральну машину і барабан. Перевірте гудзики.

### **Дотримуйтеся рекомендацій по дозуванню/введенню присадок**

Це дозволяє оптимізувати результати прання й уникнути збереження в білизні залишків засобів для чищення, що викликають роздратування шкіри, а також сприяє економії грошей, які витрачаються на засоби для прання.

### **Періть за низької температури, але довше**

Найефективніші з огляду на витрати електроенергії програми прання засновані на застосуванні знижених температур за збільшеної тривалості циклу.

### **Дотримуйтеся вимог щодо об'єму завантаження**

Завантажуйте пральну машину відповідно до її місткості, вказаної в «ТАБЛИЦІ ПРОГРАМ», щоб економити воду і електроенергію.

### **Шум і залишкова кількість вологи**

Ці параметри залежать від швидкості обертання при віджиманні: чим вища швидкість, тим сильніший шум і менше залишкової вологи в білизні.

## **ДОГЛЯД ТА ОЧИЩЕННЯ**

*Для виконання будь-яких операцій з очищення та догляду вимкніть машину і вийміть вилку з електричної розетки. Не використовуйте легкосаймисті рідини для очищення пральної машини. Регулярно очищуйте й обслуговуйте свою пральну машину (щонайменше 4 рази на рік).*

### **Відключити воду і напругу**

Закривайте водопровідний кран після кожного прання. У такий спосіб зменшується знос гідравлічної частини машини й усувається небезпека витоку.

Виймайте вилку з розетки під час миття машини та під час робіт з технічного обслуговування.



### **Очистити пральну машину**

Зовнішня частина і гумові деталі можуть бути вимиті ганчіркою,

зволоженою у теплій воді й милі. Не використовуйте розчинники або абразивні засоби.

Пральна машина оснащена програмою «Самоочищення»  внутрішніх частин, яку слід запускати без будь-яких речей всередині барабану.

Пральний засіб (його кількість має складати 10% від рекомендованої для злегка забруднених речей) або спеціальні засоби для очищення пральної машини можна використовувати як допоміжні у програмі прання. Рекомендується виконувати програму очищення через кожні 40 циклів прання.

Для пуску програми слід одночасно натиснути на кнопки  і  впродовж 5 сек.

Програма запускається автоматично і триває приблизно 70 хвилин.

Для припинення циклу натисніть на кнопку СТАРТ/ПАУЗА .

### **Очистити дозатор для пральних засобів**

Промийте його під проточною водою. Цю процедуру рекомендується виконувати часто.

### **Догляд за люком та барабаном**

Завжди залишайте відкритими дверцята люку, тоді не утворюватимуться неприємні запахи.

### **Очистити насос**

Пральну машину обладнано насосом з автоматичною чисткою, який не вимагає технічного обслуговування. Може трапитися так, що малі предмети (монети, гудзики) потраплять до форкамери, що захищає насос, розташований у її нижній частині.

! Переконайтеся у тому, що цикл прання закінчено, і витягніть вилку з розетки.

Щоб потрапити до форкамери:

1. Зніміть захисну панель з передньої частини машини шляхом натискання у центрі, потім натисніть униз з обох боків та витягніть її.
2. Розкрутіть кришку зливного насоса, повертаючи її проти годинникової стрілки: вихід невеликої кількості води є нормальним явищем.
3. Ретельно очистіть всередині.
4. Знову закрутіть кришку.
5. Встановіть панель на місце, пересвідчіться у тому, що крюки вставлені у спеціальні петлі, після чого притисніть її до машини.

### **Перевірити трубу подачі води**

Перевіряйте трубу подачі води не рідше одного разу на рік. При виявленні прорізів або тріщин замінійте її: під час прання високі натиск може викликати їх розриви.

! Не користуйтеся трубами, які були вже у вживанні.

## **СИСТЕМА БАЛАНСУВАННЯ ЗАВАНТАЖЕННЯ**

Перед кожним віджимом, для запобігання надмірній вібрації та для рівномірного розподілу навантаження, барабан здійснює оберт на дещо більшій швидкості, ніж швидкість прання. Якщо по закінченні декількох спроб завантажені речі ще не були правильно відбалансовані, машина здійснює віджим на швидкості, нижчій від передбаченої. У випадку надмірної незбалансованості пральна машина здійснює розподіл замість віджиму. З метою оптимального розподілу завантаження та його правильного балансування рекомендується одночасне прання великих і малих речей.

## **ПРИЛАДДА**

*Зв'яжіться з нашим Сервісним центром, щоб уточнити, чи доступне наступне приладдя для вашої моделі пральної машини.*

### **Набір для верхнього монтажу**

Завдяки цьому приладдю можна зафіксувати сушильну машину у верхній частині вашої пральної машини з метою економії місця і полегшення завантаження і вивантаження сушильної машини.

## **ТРАНСПОРТУВАННЯ І ПЕРЕМІЩЕННЯ**

*Не піднімайте пральну машину за верхню поверхню.*

Витягніть штепсель з електричної розетки та закрийте водопровідний кран. Перевірте, щоб люк і дозатор з пральними засобами були щільно закриті. Від'єднайте зливний шланг від водопровідного крана, потім зніміть зливний шланг. Злийте всю воду з труб і зафіксуйте їх так, щоб вони не отримали ушкодження під час транспортування. Поверніть на місце болти транспортування. Виконайте в зворотному порядку процедуру для зняття болтів транспортування, описану в інструкціях з монтажу.

DEMO MODE: Щоб деактивувати цю функцію, вимкніть пральну машину. Потім натисніть і утримуйте кнопку «СТАРТ/ПАУЗА» ▷|||, потім не пізніше, ніж через 5 секунд, натисніть також кнопку «ВВІМК/ВИМК.» ⊙ і утримуйте обидві кнопки протягом 2 секунд.

## НЕСПРАВНОСТІ ТА ЗАСОБИ ЇХ УСУНЕННЯ

Може трапитися так, що пральна машина не буде працювати. Перш ніж зателефонувати у Сервісний центр, перевірте, чи не є дана несправність проблемою, що легко вирішується за допомогою наведеного нижче списку.

Несправності	Можливі причини / Засоби усунення
Пральна машина не вмикається.	Штепсель не вставлений в електричну розетку або вставлений не до кінця.
	У будинку немає електроенергії.
Цикл прання не розпочинається.	Люк погано закрито.
	Кнопку ВВІМК/ВИМК. ⊙ не було натиснуто.
	Кнопку СТАРТ/ПАУЗА ▷    не було натиснуто.
	Водопровідний кран закритий.
	Якщо відстрочення задане на час запуску.
Пральна машина не завантажує воду (на дисплеї відображається напис «H2O»).	Трубу подачі води не під'єднано до водопровідного крану.
	Перегин у шлангу.
	Водопровідний кран закритий.
	У водопроводі немає води.
	Недостатній тиск.
Машина безперервно завантажує і зливає воду.	Кнопку СТАРТ/ПАУЗА ▷    не було натиснуто.
	Зливний шланг не знаходиться на відстані від 65 до 100 см від підлоги.
	Кінець зливного шланга занурений у воду.
	Стінний каналізаційний злив не має віддушини для виходу повітря.
	Якщо після таких перевірок проблема залишається, закрийте водопровідний кран, вимкніть машину і зателефонуйте у Сервісний центр. Якщо квартира знаходиться на верхніх поверхах будинку, можливо, відбувається сифонний ефект, при якому машина безперервно завантажує й зливає воду. Щоб його ліквідувати, існують спеціальні антисифонні клапани, які можна придбати у торговельній мережі.
Пральна машина не зливає воду чи не віджимає.	У програмі не передбачено злив: в деяких програмах його слід запускати вручну.
	Перегин зливного шланга.
	Засмічення зливного шланга.
Пральна машина дуже вібрає під час віджиму.	Барабан, у момент встановлення, не був правильно розблокований.
	Машина встановлена нерівно.
	Машина затиснута між меблями і стіною.
Пральна машина пропускає воду.	Погано пригвинчено трубу подачі води.
	Переповнений дозатор з пральними засобами.
	Погано закріплений зливний шланг.
Індикатори «Додаткових функцій» і СТАРТ/ПАУЗА ▷    блимають, та на дисплеї виводиться код несправності (напр.: F-01, F-..).	Вимкніть машину й витягніть вилку з розетки, зачекайте близько 1 хвилини й увімкніть її повторно. Якщо несправність не усунена, зателефонуйте у Сервісний центр.
Утворюється занадто багато піни.	Миючий засіб не підходить для пральної машини (має бути напис «для машинного прання», «для ручного й машинного прання», або подібний).
	Перевищена доза прального засобу.



Ви можете завантажити ІНСТРУКЦІЇ З БЕЗПЕКИ ТА МОНТАЖУ, ТЕХНІЧНИЙ ТАЛОН і ЕНЕРГЕТИЧНІ ДАНІ:

- відвідавши веб-сайт - <http://docs.indesit.eu>
- використовуючи QR-код
- Або зверніться в наш Сервісний центр (номер телефону можна знайти на гарантійному талоні). При зверненні до Сервісного центра повідомте коди, наведені на наклейці всередині люка.

Додаткову інформацію щодо ремонту й обслуговування користувач може знайти на сайті [www.indesit.com](http://www.indesit.com)

