

**КОМБИНИРАН ХЛАДИЛНИК С ДВЕ ВРАТИ**

**Фризер - Хладилник**

Инструкции за използване

**DVOUDVEŘOVÁ CHLADNIČKA**

**Mraznička – chladnička**

Návod k obsluze

**KØLESKAB MED DOBBELTDØR**

**Fryser - Køleskab**

Brugsanvisninger

**KÜHLSCHRANK MIT ZWEI TÜREN**

**Kühl-/Gefrierkombination**

Gebrauchsanleitung

**DOUBLE DOOR REFRIGERATOR**

**Freezer - Fridge**

Instructions for use

**FRIGORÍFICO DE PUERTA DOBLE**

**Congelador - Nevera**

Instrucciones de uso

**TOPELTUKSEGA SÜGAVKÜLMIK**

**Sügavkülmik - külmkapp**

Kasutusjuhised

**KAKSIOVINEN JÄÄKAAPPI**

**Pakastin - Jääkaappi**

Käyttöohje

**RÉFRIGÉRATEUR DEUX PORTES**

**Congélateur - Réfrigérateur**

Guide d'utilisation

**ΔΙΠΟΡΤΟ ΨΥΓΕΙΟ**

**Ψυγείο - Κατάψυξη**

Οδηγίες χρήσης

**ΚΕΤΑΙΤÓS HÚTŐ**

**Fagyasztó - Hűtőszekrény**

Használati útmutató



<b>БЪЛГАРСКИ</b>	Инструкция за употреба	Страница	4
<b>ČESKY</b>	Návod k použití	Strana	15
<b>DANSK</b>	Brugsanvisninger	Side	26
<b>DEUTSCH</b>	Gebrauchsanweisung	Seite	37
<b>ENGLISH</b>	Instructions for use	Page	48
<b>ESPAÑOL</b>	Instrucciones para el uso	Página	59
<b>EESTI</b>	Kasutusjuhised	Lehekülg	70
<b>SUOMI</b>	Käyttöohje	Sivu	81
<b>FRANÇAIS</b>	Mode d'emploi	Page	92
<b>ΕΛΛΑΣ</b>	Οδηγίες χρήσης	Σελίδα	103
<b>MAGYAR</b>	Használati utasítás	Oldal	114

# Указания за безопасност

Важно е да ги прочетете и да ги спазвате

Преди използването на уреда прочетете внимателно тези указания за безопасност.

Дръжте ги на удобно място за бъдещи справки.

В тези указания и на самия уред са представени важни предупреждения за безопасността, които трябва да се прочетат и да се съблюдават винаги. Производителят отказва всякаква отговорност при неспазване на тези указания за безопасността, във връзка с неподходяща употреба на уреда или неправилна настройка на органите за управление.

⚠ Много малки деца (0-3 год.) трябва да стоят далеч от уреда. Малки деца (3-8 год.) трябва да стоят далеч от уреда, освен ако не са под постоянно наблюдение. Този уред може да се използва от деца на 8 години и по-големи, както и от лица с ограничени физически, сетивни или умствени възможности или с недостатъчен опит и познания само ако са под надзор или са им дадени инструкции за употребата на уреда по безопасен начин и разбират възможните опасности. Децата не трябва да си играят с уреда. Почистването и поддръжката от потребителя не трябва да се извършва от деца без надзор.

Деца на възраст от 3 до 8 години могат да поставят и изваждат продукти от хладилни уреди.

## ПОЗВОЛЕНА УПОТРЕБА

⚠ **ВНИМАНИЕ:** Уредът не е предназначен да се използва с външен таймер или с отделна система с дистанционно управление.

⚠ Този уред е предназначен за употреба в домашни условия и подобни приложения, като: кухни за служители в магазини, офиси и други работни среди; в стопанства;

от клиенти в хотели, мотели и други места за настаняване.

⚠ Този уред не е предназначен за професионална употреба. Не използвайте този уред на открито.

⚠ Крушката, използвана в уреда, е специално проектирана за домашни уреди и не е подходяща за осветяване на помещения в дома (Регламент на ЕО 244/2009).

⚠ Уредът е предназначен за употреба на места, където температурата е в следните диапазони в съответствие с климатичния клас, посочен на табелката с номиналните данни. Уредът може да не функционира правилно, ако бъде оставен за продължителен период при температура, извън указания диапазон.

Температура на околната среда за нормална работа на уреда според климатичния клас:

SN: 10 °C до 32 °C

ST: 16 °C до 38 °C;

N: 16 °C до 32 °C

T: 16 °C до 43 °C



Този уред не съдържа хлорофлуоровъглероди (CFC). Хладилната система съдържа R600a (HC). Устройствата с изобутан (R600a): изобутанът е природен газ без въздействие върху околната среда, но е запалим. Поради това се уверявайте, че тръбите на хладилната система не са повредени, особено по време на нейното изпразване.

⚠ **ПРЕДУПРЕЖДЕНИЕ:** Внимавайте да не повредите тръбите на хладилната система на уреда.

⚠ **ПРЕДУПРЕЖДЕНИЕ:** Не запушвайте вентилационните

отвори в корпуса на уреда или във вградената конструкция.

**⚠ ПРЕДУПРЕЖДЕНИЕ:**

Не използвайте механични, електрически или химически средства, различни от препоръчаните от производителя, за ускоряване на процеса на обезкрежаване.

**⚠ ПРЕДУПРЕЖДЕНИЕ:** Не използвайте и не поставяйте електрически устройства в отделенията на уреда, ако те не са от вида, изрично одобрен от производителя.

**⚠ ПРЕДУПРЕЖДЕНИЕ:** Устройствата за лед и/или диспенсърите за вода, които не са директно свързани към водоснабдителната мрежа, трябва да се пълнят само с питейна вода.

**⚠ ПРЕДУПРЕЖДЕНИЕ:** Автоматичните ледогенератори и/или диспенсърите за вода трябва да бъдат свързани към водоснабдителна мрежа, която подава само питейна вода с налягане между 0,17 и 0,81 МРа (1,7 и 8,1 bar).

**⚠** Не съхранявайте избухливи вещества като кутии с аерозоли и не поставяйте, нито използвайте бензин или други запалими материали във или в близост до уреда.

**⚠** Не поглъщайте съдържанието (нетоксично) на опаковките за лед (при някои модели). Не консумирайте ледени кубчета или ледени близалки веднага след изваждането им от фризера, тъй като това може да предизвика студени изгаряния.

**⚠** За продукти, проектирани за използване на въздушен филтър, намиращ се под достъпен капак на вентилатора, филтърът винаги трябва да е поставен, когато хладилникът работи.

**⚠** Не съхранявайте стъклени контейнери, съдържащи течности, в отделението на фризера, тъй като те могат да се счупят.

Не закривайте вентилатора (ако има такъв) с храни.

След поставянето на храни проверете дали вратите на отделенията се затварят добре, особено тази на фризера.

**⚠** Повредените уплътнения трябва да се подменят възможно най-скоро.

**⚠** Използвайте отделението на хладилника само за съхраняване на пресни продукти, а отделението на фризера само за съхраняване на замразени храни, замразяване на пресни храни и правене на ледени кубчета.

**⚠** Избягвайте съхраняването на необвити храни в пряк контакт с вътрешните повърхности на хладилника или фризера. Уредите може да разполагат със специални отделения (отделение за пресни храни, кутия за нула градуса...). Ако не е указано друго в съответната брошура за продукта, те могат да се отстраняват със запазване на еквивалентните характеристики.



С-пентан се използва като газообразуващ агент в изолационната пена и е запалим газ.

Изброените по-долу отделения на уреда са най-подходящи за съхранение на определени типове храни, като се има предвид различното разпределение на температурата в тях:

- Отделение на хладилника:

1) 1) Горна зона на отделението на хладилника & с врата - умерена зона: За съхранение на тропически плодове, консерви, напитки, яйца, туршии, масло, конфитюр

2) Средна зона на отделението на хладилника - студена зона: За съхранение на сирене, мляко, млечни продукти, деликатесни храни, кисело мляко

3) Долна зона на отделението на хладилника - най-студена зона: За съхранение на колбаси, десерти, месо и риба, чийзкейк, прясна паста, подквасена сметана, песто/салса, домашно приготвени храни, сладкиши с крем, пудинг и крема сирене

4) Чекмедже за плодове & и зеленчуци в най- долната част на отделението на хладилника: За съхранение на плодове и зеленчуци (с изключение на тропически плодове)

5) Отделение на чилъра: В това най-студено чекмедже съхранявайте само месо и риба

- Отделение на фризера:

Отделението "Зона 4 звездички (\*\*\*\*)" е подходящо за замразяване на хранителни продукти със стайна температура и за съхранение на замразени храни, тъй като температурата се разпределя поравно в цялото отделение. Срокът на годност на закупените замразени храни е посочен на опаковката им. Тази дата е определена в зависимост от типа на храната, която ще се съхранява във фризера, затова следва да се спазва. Пресните храни трябва да се съхраняват за следния период от време: 1-3 месеца за сирене, черупести мекотели, сладолед, шунка/наденици, мляко, пресни напитки; 4 месеца за стекове или пържоли (говежди, агнешки, свински); 6 месеца за масло или маргарин и птиче месо (пилешко, пуешко); 8-12 месеца за плодове (с изключение на цитрусови), печено месо (говеждо, свинско, агнешко), зеленчуци. За храните, съхранявани

в зоната с 2 звездички, спазвайте посочения на опаковката срок на годност.

За избягване на разваляне на храните спазвайте следните указания:

- Оставянето на вратата отворена за продължителен период от време може да доведе до значително повишаване на температурата в отделенията на уреда.
- Почиствайте редовно повърхностите, които могат да влязат в контакт с храните и достъпните системи за източване.
- Почиствайте резервоарите за вода, ако не са били използвани в продължение на 48 часа; пуснете вода през системата, свързана към водоподаването, ако не сте източвали вода в продължение на 5 дни.
- Съхранявайте сурово месо и риба в подходящи съдове в хладилника, така че да не влизат в контакт с други храни или да протекат върху тях.
- Отделенията за замразени храни, маркирани с две звездички, са подходящи за съхранение на предварително замразени храни, съхранение и приготвяне на сладолед и правене на кубчета лед.
- Не замразявайте пресни храни в отделенията, маркирани с една, две или три звездички.
- Ако хладилникът е оставен празен за продължителен период от време, изключете го, обезскрежете го, почистете го и го подсушете и оставете вратата отворена, за да предотвратите образуването на плесен в него.

## МОНТИРАНЕ

⚠ Боравенето и монтажът на уреда трябва да се извършват от две или повече лица – има опасност от наранявания. Използвайте предпазни

ръкавици за разопаковането и монтажа на уреда – има опасност от порязвания.

⚠ Монтирането, включително подаването на вода (ако е приложимо) и електрическото свързване и ремонт трябва да се извършват от квалифициран техник. Не поправяйте и не подменяйте части от уреда, ако това не е изрично посочено в ръководството на потребителя. Пазете децата далеч от мястото, където се извършва монтажът. След като разопаковате уреда, проверете дали не е повреден по време на транспортирането. При проблеми се обърнете към търговеца или към най-близкия сервиз за следпродажбено обслужване. След като уредът бъде монтиран, отпадъците от опаковката (пластмаса, стиропор и др.) трябва да стоят далеч от обсега на деца - има опасност от задушаване. Уредът трябва да бъде изключен от захранването преди монтажа – има опасност от електрически удар. По време на монтажа внимавайте уредът да не повреди захранващия кабел – има опасност от електрически удар. Включете уреда едва след завършване на монтажа.

⚠ Внимавайте да не повредите подовите настилки (например паркета), когато премествате уреда. Монтирайте уреда върху под, който е достатъчно здрав за поддържане на тежестта, и на място, подходящо за размера и употребата на уреда. При монтажа се уверете, че уредът не е близо до източник на топлина и четирите крачета се опират плътно на пода, като при необходимост ги нагласете, и след това проверете дали уредът е нивелиран безупречно с помощта на нивелир. Изчакайте поне два часа, преди да включите уреда, за да се гарантира, че хладилната система е напълно

функционална.

⚠ ПРЕДУПРЕЖДЕНИЕ: Когато поставяте уреда на мястото му, се уверете, че захранващият кабел не е притиснат или повреден.

⚠ ПРЕДУПРЕЖДЕНИЕ: за избягване на опасност, дължаща се на нестабилност, поставянето или фиксирането на уреда трябва да се извършва в съответствие с инструкциите на производителя. Забранено е да се поставя хладилникът така, че металната тръба на газова бутилка, метални тръби за газ или вода, или електрически кабели да са в контакт със задната стена на хладилника (намотката на кондензатора).

⚠ За да се гарантира подходяща вентилация, оставете пространство от двете страни и над уреда. Разстоянието между задната част на уреда и стената зад него трябва да е 50 mm, за да се избегне съприкосновение с горещи повърхности. Намаляването на това пространство ще увеличи консумацията на енергия на продукта.

По време на инсталиране на уреда и преди да го свържете към електрическата мрежа, свалете захранващия кабел от кулата на кондензатора.

## **ПРЕДУПРЕЖДЕНИЯ ОТНОСНО ЕЛЕКТРОЗАХРАНВАНЕТО**

⚠ Трябва да е възможно уредът да се изключи от захранването чрез изваждане на щепсела, ако е достъпен, или чрез достъпен многополюсен превключвател, монтиран след контакта, както и уредът да е заземен в съответствие с националните стандарти за електрическа безопасност.

⚠ Не използвайте удължители, разклонители с няколко гнезда или адаптери. След монтирането

електрическите компоненти не трябва да бъдат достъпни за потребителя. Не използвайте уреда, когато сте с мокри или боси крака. Не използвайте този уред, ако захранващият му кабел или щепсел е повреден, ако не работи правилно или ако е бил повреден или е падал.

⚠️ Ако захранващият кабел е повреден, той трябва да се смени с еднакъв такъв от производителя, негов сервизен агент или лице с достатъчна квалификация, за да се избегне опасна ситуация, например електрически удар.

⚠️ **ПРЕДУПРЕЖДЕНИЕ:** Не поставяйте разклонители с няколко гнезда или преносими захранващи устройства в задната част на уреда.

## ПОЧИСТВАНЕ И ПОДДРЪЖКА

⚠️ **ПРЕДУПРЕЖДЕНИЕ:** Преди извършване на каквато и да било дейност по поддръжката на уреда, се уверете, че той е изключен и не е свързан към захранването; никога не използвайте уреди за почистване с пара - има опасност от електрически удар.

⚠️ Не използвайте абразивни или груби почистващи средства, като спрейове за прозорци, стъргалки, запалими течности, почистващи вакси, концентрирани препарати, белина или почистващи средства, съдържащи петролни продукти, върху пластмасовите части, вътрешността и уплътненията или изолацията на вратичката. Не използвайте хартиени кърпи, стъргалки или други груби почистващи средства.

## ИЗХВЪРЛЯНЕ НА ОПАКОВЪЧНИТЕ МАТЕРИАЛИ

Опаковъчният материал е 100% годен за рециклиране и е маркиран със символа за рециклиране .

Различните опаковъчни материали трябва да бъдат изхвърлени отговорно и в съответствие с наредбите на местните органи за изхвърляне на отпадъци.

## ИЗХВЪРЛЯНЕ НА ДОМАКИНСКИ ЕЛЕКТРОУРЕДИ

Този уред е произведен с материали, годни за рециклиране или за повторно използване. При изхвърлянето му спазвайте местните разпоредби за изхвърляне на отпадъци. За допълнителна информация относно третирането, оползотворяването и рециклирането на домакински електроуреди се обърнете към компетентните местни органи, службата за битови отпадъци или магазина, откъдето сте закупили уреда. Този уред е маркиран в съответствие с Директива 2012/19/ЕС относно отпадъците от електрическо и електронно оборудване (WEEE). Като се погрижите уредът да бъде изхвърлен по правилен начин, Ви ще помогнете за предотвратяване на възможните негативни последствия за околната

среда и здравето на хората. Символът , поставен на изделието или придружаващите документи, показва, че този уред не бива да се третира като битов отпадък, а трябва да се предаде в специализиран пункт за рециклиране на електрическо и електронно оборудване.

## СЪВЕТИ ЗА ИКОНОМИЯ НА ЕНЕРГИЯ

Монтирайте уреда в сухо, добре проветриво помещение, далеч от топлинни източници (напр. радиатор, готварска печка и т.н.) и на място, което не е изложено на пряка слънчева светлина. Ако е необходимо, използвайте изолационна пластина. За да се гарантира правилната вентилация, следвайте инструкциите за монтиране. Недостатъчната вентилация в задната част на уреда увеличава консумацията на енергия и намалява ефективността на охлаждането. Честото отваряне на вратичката може да увеличи консумацията на енергия. Вътрешната температура на уреда и консумацията на енергия може да се повлияе от околната температура, както и от разположението на уреда. При настройването на температурата трябва да се имат предвид тези фактори. Сведете до минимум отварянето на вратата. Когато размразявате замразени храни, ги поставете в хладилника.

Ниската температура на замразените продукти охлажда храните в хладилника. Оставете топлиите храни и напитки да се охладят, преди да ги поставите в уреда.

Позиционирането на рафтовете в хладилника не оказва влияние върху ефективното използване на енергия. Храните трябва да се поставят на рафтовете по такъв начин, че да се гарантира правилна циркулация на въздух (храните не трябва да се допират една в друга и трябва да се оставя разстояние между храните и задната стена). Можете да увеличите капацитета за съхранение на замразени храни, като махнете кошниците и рафта Stop Frost (ако има такъв).

Шумовете, които издава компресорът по време на работа, са нормални и не бива да Ви притесняват.



# РАЗЛИЧНИ ФУНКЦИИ И ВЪЗМОЖНОСТИ НА УРЕДА

## Информация относно технологията Less Frost

Благодарение на контурния изпарител, технологията LessFrost предлага по-ефективно охлаждане, по-малка необходимост от обезскрежаване на ръка и по-гъвкаво пространство за съхранение.

## Настройване на термостата

Термостатът на хладилник-фризера регулира автоматично температурата в отделенията. Чрез завъртане на ключа от положение 1 до 5 се задават по-ниски температури.

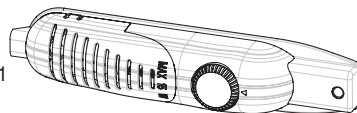

**Важна забележка:** Не се опитвайте да въртите ключа до положение преди 1, тъй като по този начин ще спрете уреда.

- 1 – 2 : За съхранение на храни за кратък период в отделението на фризера може да зададете ключа в положение между минимално и средно.
- 3 – 4 : За съхранение на храни за дълъг период в отделението на фризера може да зададете ключа в средно положение.
- 5 : За замразяване на пресни храни. Уредът ще работи по-дълго време. След достигане на желаното състояние върнете ключа на предишната настройка.

## Предупреждения относно регулирането на температурата

- Околната температура, температурата на прясно съхранената храна и честотата на отваряне на вратата влияят на температурата в отделението на хладилника. Ако е необходимо, променете настройката на температурата.
- Не е препоръчително хладилникът да работи в помещения с околна температура, по-ниска от 10°C, тъй като това ще повлияе на ефективността му.
- Настройването на термостата трябва да се извършва, като се има предвид колко често се отварят и затварят вратите на хладилника и фризера, какво количество храни се съхранява в хладилника, както и работната среда и разположението на уреда.
- След включване към захранването хладилникът трябва да работи 24 часа без прекъсване с цел адаптиране към околната температура, за да е сигурно, че се е охладил напълно. През този период не отваряйте често вратите на хладилника и не поставяйте твърде много храни в него.
- Вашият хладилник разполага с функция за 5-минутно забавяне с цел предотвратяване на повреда на компресора, когато го изключвате и включвате, за да извършите дадена дейност, или при спиране на електрозахранването. Хладилникът ще започне да работи нормално след 5 минути.
- Хладилникът е проектиран да работи в среда с околна температура, посочена в стандартите в зависимост от климатичния клас, написан на информационната табелка. Не се препоръчва хладилникът да работи в среда с околна температура извън посочената, за да не се нарушава ефективността на охлаждането.
- Уредът е проектиран за използване в среда с околна температура в диапазона 16°C - 32°C.

Климатичен клас	Ок. темп. (°C)
SN:	От 10 до 32°C
ST:	От 16 до 38°C;
N:	От 16 до 32°C
T:	От 16 до 43°C

## Принадлежности

### Форма за лед

- Напълнете формата за лед с вода и я поставете в отделениято на фризера.
- След като водата е напълно замръзнала, можете да завъртите формата, както е показано по-долу, за да извадите кубчетата лед.



### Пластмасова стъргалка

След известен период от време в някои зони на отделението на фризера ще се натрупа скреж. Натрупаният във фризера скреж трябва да се отстранява периодично. Ако е необходимо, използвайте предоставената пластмасова стъргалка. Не използвайте остри метални предмети за премахване на скрежа.



Те биха могли да пробият хладилния контур и да причинят непоправима повреда на уреда.

*Всички описани и показани описания на принадлежностите могат да се различават в зависимост от модела на уреда.*

## Поставяне на храни в най-студената зона на хладилника

За най-добро съхранение на храните ги поставяйте в най-подходящата зона за охлаждане. Най-студената зона се намира точно над чекмеджето *crisper*.



За да сте сигурни, че температурата в тази зона е достатъчно ниска, уверете се, че рафтът е поставен на нивото на символа, показан на илюстрацията.

### Индикатор за температура (при някои модели)

За да Ви улесним при настройването на Вашия хладилник, ние поставихме индикатор за температура, разположен в най-студената зона.

Можете лесно да проверите подходяща ли е температурата в най-студената зона: когато индикаторът показва „OK“, това означава, че термостатът е правилно настроен и вътрешната температура е правилна.

Тъй като „OK“ се появява на черен фон, ще Ви бъде трудно да видите индикацията при лоша осветеност. За да можете да виждате добре индикацията, трябва да има достатъчно светлина.

Ако символът „OK“ не се появява, температурата е твърде висока: ще трябва да промените настройката на термостата и да изчакате 12 часа, преди отново да направите визуална проверка на температурата.

**ЗАБЕЛЕЖКА:** При многократни отваряния (или продължително оставяне отворена) на вратата на уреда или след като сте поставили пресни храни в него, е нормално индикацията „OK“ да не се появи на индикатора за температура. В случай на необичайно натрупване на ледени кристали (на дъното на уреда) върху изпарителя в отделението на хладилника (препълнен уред, висока температура в помещението, често отваряне на вратата), задайте устройството за регулиране на температурата на по-ниско положение, докато бъдат достигнати отново периодите на изключване на компресора.

Горната граница на най-студената зона е обозначена от долната страна на стикера (върха на стрелката). Горният рафт на най-студената зона трябва да бъде на едно ниво с върха на стрелката. Най-студената зона е под това ниво.

Тъй като тези рафтове са изваждащи се, уверете се, че те винаги са на едно ниво с границите на зоните, обозначени върху стикерите, за да гарантирате правилните температури в тези зони.

Всеки тип храна има собствена идеална температура на съхранение и следователно трябва да бъде поставен на точно определено място.



Места	Продукти
Горни рафтове	Сготвени храни, десерти и всякаква храна, която трябва да се консумира достатъчно бързо
Най-студена зона	Месо, птиче месо, дивечово месо и сурова риба. Максимално време на съхранение: 1 до 2 дни. Пресни плодове, сготвено свинско месо.
Чекмедже <i>Crisper</i>	Пресни плодове и зеленчуци.
Рафтове на вратите	В долната част на рафтовете на вратите трябва да се поставят бутилки, а в горната част често използвани продукти с малък обем, като кисело мляко, прясна сметана и др. Маслото, зрелите сирена и яйцата трябва да се поставят в съответните им поставки.

## ПОДРЕЖДАНЕ НА ХРАНИТЕ В УРЕДА

### Отделение на хладилника

- За ограничаване на влажността и последващото натрупване на скреж не поставяйте в хладилник течности в незапечатани съдове. Скрежът обикновено се концентрира в най-студените части на изпарителя и с времето ще бъде необходимо по-често обезскрежаване.
- Никога не поставяйте топли храни в хладилника. Топлите храни трябва да се охладят на стайна температура и трябва да се подредят така, че да се осигури подходяща циркулация на въздух в отделението на хладилника.
- Нищо в хладилника не бива да се докосва до задната му стена, тъй като това ще доведе до образуването на скреж, а опаковките могат да залепнат за стената. Не отваряйте вратата на хладилника прекалено често.
- Поставете месото и почистената риба (увити в найлонови пликове или стреч фолио), които ще консумирате след 1-2 дни, в долната зона на отделението на хладилника (тази над чекмеджето *crisper*), която е най-студена и ще гарантира най-добри условия на съхранение.
- Можете да поставите плодовете и зеленчуците в чекмеджето *crisper* без да ги опаковате.

## Отделение на фризера

- Фризерът се използва за съхранение на дълбоко замразени или замразени храни за дълъг период от време и за правене на кубчета лед.
- За замразяване на пресни храни се уверете, че възможно най-голяма част от повърхността на храната е в контакт с охлаждащата повърхност.
- Пресните храни не бива да се докосват до замразените, тъй като могат да ги размразят.
- Когато замразявате пресни храни (месо, риба и кайма), разделете ги на порции, така че да ги използвате наведнъж.
- След размразяване на уреда поставете храните обратно във фризера и не забравяйте да ги консумирате възможно най-скоро.
- Никога не поставяйте топли храни в отделението на фризера. Това ще повлияе лошо на замразените храни.
- Когато съхранявате замразени храни, винаги следвайте внимателно инструкциите, дадени на опаковката им, а в случай че не е дадена информация, храните не бива да се съхраняват по-дълго от 3 месеца от датата на закупуване.
- Когато купувате замразени храни, винаги се уверявайте, че те са стояли замразени на подходяща температура и опаковката им е здрава.
- Замразените храни трябва да се пренасят в подходящи съдове, за да се поддържа качеството на храната, и трябва да се поставят във фризер възможно най-бързо.
- Ако по опаковката на замразените храни се виждат следи от влага или необичайно надуване, вероятно храните са стояли на неподходяща температура и хранителните им качества са се влошили.
- Срокът на годност на замразените храни зависи от температурата в помещението, настройката на термостата, честотата на отваряне на вратата, типа на храните и времето, за което са били пренесени от магазина до дома Ви. Винаги следвайте инструкциите, отпечатани на опаковките на храните, и не превишавайте максималния посочен срок на годност.

**Отбележете, че:** ако желаете да отворите вратата на фризера веднага след като сте я затворили, тя няма да се отвори лесно. Това е напълно нормално! След уравнивяване на условията вратата ще се отваря лесно.

## ПОЧИСТВАНЕ И ПОДДРЪЖКА

- Изключете уреда от електрозахранването, преди да го почистите.
- Не почиствайте уреда с течаща вода.
- Уверете се, че водата не навлиза в корпуса на лампата и останалите електрически компоненти.
- Уредът трябва да се почиства периодично с разтвор от сода бикарбонат и хладка вода.
- Почиствайте принадлежностите поотделно със сапун и вода. Не ги слагайте в съдомийна машина.
- Не използвайте абразивни почистващи препарати, разтворители или сапуни. След измиване ги изплакнете с чиста вода и ги подсушете внимателно. След завършване на почистването, включете щепсела на уреда в захранването със сухи ръце.
- Не използвайте запалими, избухливи или корозивни материали, като разредител, бензин или киселина, за почистването.
- Кондензаторът (черната част с черни крилца в задната част на уреда) трябва да се почиства най-малко веднъж годишно с прахосмукачка или суха четка. Това ще Ви помогне да спестите енергия и да увеличите производителността на уреда.
- Уверете се, че водата не достига електрическите връзки на термостата или вътрешното осветление. Проверявайте редовно уплътнението на вратата и го почиствайте, ако е необходимо.



## Обезскрежаване

### Отделение на хладилника:

- Обезскрежаването в отделението на хладилника става автоматично по време на работа; водата от обезскрежаването се събира в специална за целта тавичка и се изпарява автоматично.
- Тавичката и дренажният отвор за водата от обезскрежаването трябва да се почистват периодично с пробката за източване, за да не се събира водата на дъното на хладилника, а вместо това да се отвежда.
- Можете също така да налеете 1/2 чаша вода в дренажния отвор, за да го почистите отвътре.

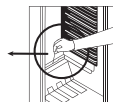
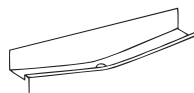

### Отделение на фризера:

- Натрупаният в отделениято на фризера скреж трябва да се отстранява периодично. (Използвайте предоставената пластмасова стъргалка) Отделението на фризера трябва да се почиства по същия начин като отделениято на хладилника, като размразяването трябва да се извършва най-малко два пъти годишно.

### За тази цел:

- В деня преди размразяването задайте ключа на термостата на положение "5", за да се замразят храните максимално.
- По време на размразяването замразените храни трябва да се увият в няколко слоя хартия и да се съхраняват на хладно място. Неизбежното покачване на температурата ще съкрати срока им на годност. Не забравяйте да консумирате тези храни в рамките на сравнително кратък период от време.
- Задайте ключа на термостата в положение "+" или извадете щепсела на уреда; оставете вратата отворена до пълното размразяване.
- За ускоряване на процеса на размразяване може да поставите един или няколко съда с топла вода в отделениято на фризера.
- Подсушете внимателно вътрешността на уреда и задайте ключа на термостата на положение MAX.

### Смяна на крушката на осветлението

За смяна на крушка в отделенията на фризера и хладилника:

1. Изключете хладилника от захранването.
2. Извадете капака на корпуса от държачите с помощта на отвертка.
3. Сменете крушката с нова, макс. 15 W.
4. Поставете капака.
5. Изчакайте 5 минути, преди отново да включите уреда към захранването, и задайте термостата на първоначалното му положение.

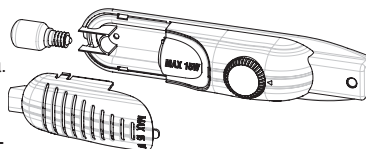

### Смяна на LED осветление

Ако Вашият хладилник е с LED осветление, се свържете с отдела за обслужване на клиенти, тъй като смяната може да се извърши само от упълномощен персонал.

## ТРАНСПОРТИРАНЕ И ПРОМЯНА НА МЯСТОТО НА УРЕДА

### Транспортиране и промяна на мястото на инсталиране на уреда

- Можете да запазите оригиналната опаковка и пяната за бъдещо транспортиране (по желание).
- Подсигурете хладилника с дебела опаковка, ленти или здрави въжета и следвайте инструкциите за транспортиране, дадени върху опаковката.
- Свалете изваждащите се части (рафтове, принадлежности, кошници за зеленчуци и др.) или ги фиксирайте в хладилника със залепящи ленти, за да ги предпазите от удари по време на местене и транспортиране на уреда.

По време на пренасяне хладилникът трябва да стои изправен.

### Обръщане на посоката на отваряне на вратата

- Възможно е да промените посоката на отваряне на вратите на уреда. Ако желаете да направите това, свържете се с най-близкия упълномощен сервиз.

## ПРЕДИ ДА СЕ СВЪРЖЕТЕ С ОТДЕЛА ЗА СЛЕДПРОДАЖБЕНО ОБСЛУЖВАНЕ

Ако Вашият хладилник не работи нормално, това може да се дължи на несъществен проблем; затова проверете следното, преди да се обадите на електротехник, за да спестите време и пари.

### Какво да направите, ако хладилникът не работи:

#### Проверете дали:

- Има захранване,
- Главният прекъсвач в дома Ви не е изключен,
- Термостатът не е зададен на положение "+",
- Контактът функционира. За да проверите това, свържете в същия контакт уред, за който сте сигурни, че работи.

### **Какво да направите, ако хладилникът не е ефективен:**

#### **Проверете дали:**

- Не сте препълнили уреда,
- Вратите се затварят идеално,
- Няма натрупан прах по кондензатора,
- Има достатъчно пространство зад и отстрани на уреда.

#### **Ако чувате шум:**

Охлаждащият газ, който циркулира в хладилния контур, може да издава лек шум (бълбукащ звук), дори когато компресорът не работи. Не се тревожете, тъй като това е напълно нормално. Ако звуците са по-различни, проверете дали:

- Уредът е добре нивелиран,
- Нещо не докосва задната част на уреда,
- Върху него няма предмет, който да вибрира.

#### **Ако на дъното на хладилника има вода:**

#### **Проверете дали:**

- Дренажният отвор за водата от обезскрежаването не е запушен (Използвайте дренажната пробка, за да почистите дренажния отвор)

#### **Препоръки**

- При спиране на електрозахранването извадете щепсела на уреда, за да предотвратите повреда на компресора. След пускане на електрозахранването изчакайте 5 – 10 минути, преди да включите щепсела на уреда. Ако поради някаква причина извадите щепсела на хладилника, изчакайте поне 5 минути, преди да го включите отново. Това е важно с цел да се избегнат повреди на компонентите на хладилника.
- Охлаждащото тяло на Вашия хладилник е скрито в задната му стена. Поради това на определени интервали от време по задната повърхност на хладилника може да се забележат капчици вода или заскрежаване вследствие на работата на компресора. Това е нормално. Не е необходимо да обезскрежавате уреда, освен ако няма прекалено много натрупан скреж.
- Ако възнамерявате да не използвате хладилника за продължителен период от време (напр. през лятната Ви ваканция), задайте термостата на положение “\*”. След обезскрежаване почистете хладилника и оставете отворена вратата, за да предотвратите образуването на влага и неприятни миризми. Ако проблемът не бъде отстранен, въпреки че сте следвали всички изброени по-горе инструкции, свържете се с най-близкия упълномощен сервиз.
- Уредът, който сте закупили, е проектиран за домашна употреба и може да се използва само в дома Ви и за посочените цели. Той не е предназначен за търговско или обществено ползване. Ако потребителят използва уреда по начин, който не отговаря на тези предписания, държим да отбележим, че производителят и търговецът не носят отговорност за ремонти или неизправности, възникнали в рамките на гаранционния период.

### **Съвети за пестене на енергия**

1. Инсталирайте уреда в хладно, добре проветриво помещение, но не изложен на пряка слънчева светлина и не в близост до източник на топлина (радиатор, готварска печка и др.). В противен случай използвайте изолираща плоча.
2. Оставете горещите храни и напитки да се охладят, преди да ги поставите в уреда.
3. Когато размразявате замразени храни, поставете ги в отделението на хладилника. Ниската температура на замразените храни ще помогне да се охлади отделението на хладилника по време на размразяването. Това спестява енергия. Ако просто извадите замразените храни, това ще бъде загуба на енергия.
4. Покривайте напитките и останалите течности, когато ги поставяте в уреда. В противен случай влажността вътре в уреда ще се увеличи. Това, от своя страна, ще увеличи времето на работа. Освен това с покриването на напитките и останалите течности запазвате аромата и вкуса им.
5. Когато поставяте храни и напитки, отваряйте вратата на уреда възможно най-рядко.
6. Дръжте затворени капачиците на отделенията с различна температура (чекмедже *crispee*, чилър и др).
7. Уплътненията на вратите трябва да бъдат чисти и еластични. Сменете уплътненията, ако са износени.
8. Възможно е да съхранявате по-голямо количество храни, като извадите рафта на фризера. Посоченият разход на енергия е за максимално пълен уред без рафт на фризера.

# ЧАСТИ НА УРЕДА И ОТДЕЛЕНИЯТА

(TM 55 cm / 140 cm)

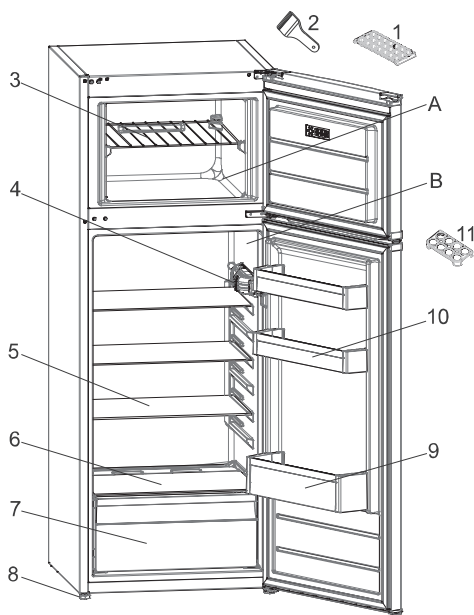

Това представяне служи само за информация относно частите на уреда.  
Частите могат да се различават в зависимост от модела на уреда.

- A. ОТДЕЛЕНИЕ НА ХЛАДИЛНИК
- B. ОТДЕЛЕНИЕ НА ФРИЗЕРА

- 1. Форма за лед
- 2. Пластмасова стъргалка за лед
- 3. Рафт на фризера
- 4. Кутия на термостата
- 5. Рафтове на хладилника
- 6. Капак на чекмеджето Crisper
- 7. Чекмедже Crisper
- 8. Нивелиращи крачета
- 9. Рафт за бутилки
- 10. Рафтове за масло / сирене
- 11. Поставка за яйца

# BEZPEČNOSTNÍ POKYNY

Je důležité si je důkladně přečíst a řídit se jimi

Před použitím spotřebiče si přečtete tento návod k použití. Uchovejte si jej pro pozdější použití.

V tomto návodu a na samotném spotřebiči jsou uvedena důležitá bezpečnostní upozornění, která je nutné si přečíst a řídit se jimi. Výrobce se zříká jakékoli odpovědnosti za nedodržení těchto bezpečnostních pokynů, nevhodné používání spotřebiče nebo nesprávné nastavení ovladačů.

⚠ Velmi malé děti (0–3 roky) je třeba držet v bezpečné vzdálenosti od spotřebiče. Nejsou-li malé děti (3–8 let) pod dohledem, je třeba je držet v bezpečné vzdálenosti od spotřebiče. Děti starší 8 let a osoby s fyzickým, smyslovým či duševním postižením nebo bez patřičných zkušeností a znalostí mohou tento spotřebič používat pouze pod dohledem nebo tehdy, pokud obdržely informace o bezpečném použití spotřebiče a pokud rozumějí rizikům, která s používáním spotřebiče souvisejí. Nedovolte dětem, aby si se spotřebičem hrály. Nedovolte dětem, aby bez dohledu prováděly čištění a běžnou údržbu spotřebiče. Děti od 3 do 8 let mohou dávat a vyndávat věci z chladicích spotřebičů.

## POVOLENÉ POUŽITÍ

⚠ **POZOR:** Tento spotřebič není určen k ovládání pomocí externího spínacího zařízení, jako je časovač, či samostatného systému dálkového ovládání.

⚠ Tento spotřebič je určen k použití v domácnostech a zařízeních, jako jsou: kuchyňské kouty pro

zaměstnance v obchodech, kancelářích a na jiných pracovištích; statky; klienty hotelů, motelů, zařízení typu bed & breakfast a jiných rezidenčních prostředích.

⚠ Tento spotřebič není určen k profesionálnímu použití. Spotřebič nepoužívejte venku.

⚠ Žárovka použitá uvnitř spotřebiče je speciálně navržena pro domácí spotřebiče a není vhodná pro všeobecné osvětlení místnosti v domácnosti (nařízení ES 244/2009).

⚠ Spotřebič je určen k provozu v prostředích, ve kterých se teplota pohybuje v následujícím rozmezí v závislosti na klimatické třídě uvedené na výrobním štítku. Při dlouhodobém ponechání spotřebiče v nižší či vyšší teplotě nemusí spotřebič správně fungovat.

## Teploty prostředí pro klimatickou třídu:

SN:	10 až 32 °C
ST:	16 až 38 °C;
N:	16 až 32 °C
T:	16 až 43 °C



Tento spotřebič neobsahuje CFC. Chladicí okruh obsahuje látku R600a (HC). Spotřebiče obsahující isobutan (R600a): isobutan je přírodní plyn bez škodlivých účinků na životní prostředí, který je nicméně hořlavý. Je tedy třeba se přesvědčit, že nedošlo k poškození trubek chladicího okruhu, zvláště při vypouštění chladicí kapaliny.

⚠ **VAROVÁNÍ:** Nepoškozujte potrubí chladicího okruhu kapaliny.

⚠ VAROVÁNÍ: Větrací otvory v plášti spotřebiče nebo ve vestavěné konstrukci nesmí být zakryty.

⚠ VAROVÁNÍ: Neurychlujte odmrazování jinými mechanickými, elektrickými a chemickými postupy, než jaké doporučuje výrobce.

⚠ VAROVÁNÍ: Do oddílů spotřebiče neumísťujte, ani v nich nepoužívejte elektrické přístroje, které nejsou výslovně schváleny výrobcem.

⚠ VAROVÁNÍ: Výrobníky ledu a dávkovače vody, které nejsou přímo připojeny k přívodu vody, musí být plněny pouze pitnou vodou.

⚠ VAROVÁNÍ: Automatické tvořiče ledu a/nebo nádoby na vodu musí být připojeny výhradně k přívodu pitné vody s tlakem v rozmezí 0,17 až 0,81 MPa (1,7 až 8,1 bar).

⚠ Neumisťujte do zařízení nebo v jeho blízkosti výbušné látky, jako např. plechovky s aerosoly, a neskladujte ani nemanipulujte zde s benzínem či jinými hořlavými materiály.

⚠ Je-li váš model vybaven chladicími vložkami, nepijte kapalinu, která je v nich obsažena (není toxická). Nejezte ledové kostky nebo ledová lízátka ihned po vyjmutí z mrazničky, mohly by vám způsobit omrzliny v ústech.

⚠ Je-li výrobek určen k použití se vzduchovým filtrem v přístupném krytu ventilátoru, musí být filtr vložen vždy, když je chladnička zapnutá.

⚠ Do mrazničky nevkládejte skleněné nádoby s tekutinami, neboť by mohly prasknout.

Nezakrývejte ventilátor (je-li jím spotřebič vybaven) potravinami. Po vložení potravin zkontrolujte, zda

jste správně zavřeli dvířka, zejména pak dvířka mrazničky.

⚠ Poškozené těsnění je nutné co nejdříve vyměnit.

⚠ Chladicí oddíl použijte pouze k uchovávání čerstvých potravin a mrazicí oddíl pouze k uchovávání zmrazených potravin, zmrazování čerstvých potravin a k výrobě ledových kostek.

⚠ Vyvarujte se skladování nezabalených potravin v přímém kontaktu s vnitřními povrchy chladničky nebo mrazničky.

Spotřebiče mohou obsahovat speciální přihrádky (přihrádka na čerstvé potraviny, přihrádka s nulovou teplotou, ...).

Není-li v příručce ke konkrétnímu výrobku uvedeno jinak, tyto přihrádky je možné vyjmout, aniž by to mělo vliv na výkon spotřebiče.



Cyklopentan se používá jako nadouvadlo v izolační pěně a je hořlav

Nejvhodnější oddíly spotřebiče pro skladování různých druhů potravin s ohledem na distribuci tepla v oddílech spotřebiče jsou následující:

- Chladicí oddíl:

1) Horní část chladicího oddílu & dvířka - zóna: Zde skladujte tropické ovoce, plechovky, nápoje, vejce, omáčky, kyselá okurky, máslo, džemy

2) Střední část chladicího oddílu - chladná zóna: Zde skladujte sýry, mléko, mléčné výrobky, lahůdky, jogurty

3) Dolní část chladicího oddílu - nejchladnější zóna: Zde skladujte šunky a salámy, dezerty, masa a ryby, cheesecake, čerstvé těstoviny,



zakysanou smetanu, pesto a salsy, jídlo vařené doma, custard, pudinky a smetanové sýry

4) Zásuvka na ovoce & a zeleninu v dolní části chladničky: Skladujte zde zeleninu a ovoce (kromě tropického ovoce)

5) Chladicí oddíl „Chiller“: V nejchladnější zásuvce skladujte pouze masa a ryby

- Oddíl mrazničky:

Oddíl se čtyřmi hvězdičkami (\*\*\*\*) je vhodný pro zmrazování potravin z pokojové teploty a pro skladování mražených potravin, jelikož je zde teplota rovnoměrně distribuovaná napříč celým oddílem. Koupené mražené potraviny mají skladovací datum expirace uvedené na obalu. Toto datum bere v potaz typ potraviny a její vhodnou dobu skladování, a tudíž by se mělo dodržovat.

Čerstvé potraviny by se měly ukládat následovně: sýry, měkkýše, zmrzlina, šunky/klobásy, mléko, čerstvé tekutiny po dobu 1-3 měsíce; steaky a kotlety (hovězí, jehněčí, vepřové) 4 měsíce; máslo a rostlinný tuk, drůbež (kuře, krůtí maso) 6 měsíců; ovoce (kromě citrusů), pečené maso (hovězí, vepřové, jehněčí), zeleninu po dobu 8-12 měsíců. V oddílu se 2 hvězdičkami je třeba dodržovat datum expirace uvedené na balení potravin.

Dbejte následujících opatření k zamezení kontaminace potravin:

- Dveře otevřené dlouhou dobu mohou způsobit zvýšení teploty uvnitř oddílů spotřebiče.
- Pravidelně čistěte povrchy, které mají kontakt s potravinami a také přístupné odtokové systémy.

- Vypláchněte a vyčistěte zásobníky vody, pokud nebyly používány déle než 48 hodin; propláchněte vodní systém napojený na přívod vody, pokud jste vodu nečerpali déle než 5 dní.

- Skladujte syrová masa a ryby v chladničce ve vhodných kontejnerech, aby se nedotýkaly jiných potravin a aby na ně nekapaly.
- Oddíly na mražené potraviny se 2 hvězdičkami jsou vhodné pro skladování předem mražených potravin, skladování a vyrábění zmrzliny a ledových kostek.
- Nezmrazujte čerstvé jídlo v oddílech s 1, 2 či 3 hvězdičkami.
- Pokud je chladnička delší dobu prázdná, vypněte ji, umyjte, osušte a nechte její dvířka otevřená k zamezení růstu plísní uvnitř spotřebiče.

## INSTALACE

⚠ Stěhování a instalaci spotřebiče musejí provádět minimálně dvě osoby – nebezpečí zranění! Při rozbalování a instalaci používejte ochranné rukavice – nebezpečí pořezání!

⚠ Instalaci, včetně případného připojení k přívodu vody a elektřiny, a opravy musí provádět kvalifikovaný technik. Neopravujte ani nevyměňujte žádnou část spotřebiče, pokud to není výslovně uvedeno v návodu k použití. Nedovolte dětem, aby se přibližovaly k místu instalace. Po vybalení spotřebiče se přesvědčte, že během přepravy nedošlo k jeho poškození. V případě problémů se obraťte na prodejce nebo na nejbližší servisní středisko. Po instalaci musí být obalový materiál (plasty, polystyrenová pěna

atd.) uložen mimo dosah dětí – nebezpečí udušení. Před zahájením instalace je nutné spotřebič odpojit od elektrické sítě – nebezpečí úrazu elektrickým proudem. Během instalace se ujistěte, že zařízení nepoškozuje napájecí kabel – nebezpečí požáru a úrazu elektrickým proudem. Spotřebič zapněte až po dokončení jeho instalace.

⚠ Při přemísťování spotřebiče dejte pozor, abyste nepoškodili podlahu (např. parkety). Spotřebič umístěte na podlahu či podložku, která unese jeho hmotnost, na místo vhodné s ohledem na velikost a způsob použití spotřebiče. Přesvědčte se, že spotřebič není umístěn do blízkosti zdroje tepla a že všechny čtyři nožky stojí pevně na zemi. Podle potřeby nožky nastavte a pomocí vodováhy zkontrolujte, zda je spotřebič dokonale vodorovný.

Doporučujeme vám, abyste se zapojením spotřebiče počkali nejméně dvě hodiny, aby chladicí okruh mohl dokonale fungovat. Všechny rozměry a vzdálenosti, které je třeba při instalaci spotřebiče dodržet, jsou uvedeny v instalační příručce.

⚠ **VAROVÁNÍ:** Při umísťování spotřebiče na místo určené se ujistěte, že napájecí kabel není někde zachycen nebo zda nedošlo k jeho poškození.

⚠ **VAROVÁNÍ:** Aby se předešlo nebezpečí v důsledku nestability, musí být spotřebič umístěn nebo upevněn v souladu s pokyny výrobce.

Je zakázáno umísťovat chladničku tak, aby se kovová hadice plynového sporáku, kovové plynové nebo

vodní potrubí nebo elektrické vedení dotýkaly zadní stěny chladničky (výparník).

⚠ Aby bylo zajištěno dostatečné větrání, ponechte prostor na obou stranách a nad spotřebičem.

Za účelem zamezení přístupu k horkému povrchu by měla mezera mezi zadní stranou spotřebiče a stěnou za spotřebičem být 50 mm. Menší mezera zvyšuje spotřebu energie spotřebiče.

Při montáži sundejte napájecí kabel z kondenzačního háčku, než spotřebič zapojíte do zásuvky.

## **UPOZORNĚNÍ NA PŘERUŠENÍ DODÁVKY ELEKTRICKÉ ENERGIE**

⚠ V souladu s národními bezpečnostními normami týkajícími se elektrických zařízení musí být možné odpojit spotřebič od elektrické sítě vytažením zástrčky, pokud je zástrčka přístupná, nebo, v souladu s pravidly pro zapojování, prostřednictvím vícepólového vypínače umístěného před zásuvkou a spotřebič musí být uzemněn.

⚠ Nepoužívejte prodlužovací kabely, sdružené zásuvky nebo adaptéry. Po provedení montáže nesmí být elektrické prvky spotřebiče pro uživatele přístupné. Nepoužívejte spotřebič, pokud jste mokří nebo naboso.

Tento spotřebič nezapínejte, pokud je poškozen napájecí síťový kabel či zástrčka, pokud správně nefunguje nebo byl poškozen či spadl.

⚠ Jestliže je poškozen napájecí kabel, výměnu za identický díl smí provádět pouze výrobce, jeho servisní technik nebo osoba s obdobnou kvalifikací.

V opačném případě by mohlo dojít k

úrazu – riziko elektrického šoku.

⚠ **VAROVÁNÍ:** Zezadu spotřebiče neumísťujte prenosné vícezásuvkové prodlužovací přívody nebo prenosné napájecí zdroje.

## ČIŠTĚNÍ A ÚDRŽBA

⚠ **VAROVÁNÍ:** Před zahájením jakékoli údržby musí být spotřebič odpojen od elektrického napájení; nikdy nepoužívejte parní čističe – riziko elektrického šoku!

⚠ Na plastové části, vnitřek spotřebiče a obložení dvířek či těsnění nepoužívejte abrazivní nebo nešetrné čisticí prostředky, jako jsou např. spreje na okna, žíravé odmašťovací přípravky, hořlavé kapaliny, čisticí vosky, koncentrované čisticí prostředky, bělidla nebo čističe obsahující ropné látky. K čištění nepoužívejte papírové utěrky, abrazivní houbičky nebo jiné nešetrné nástroje.

## LIKVIDACE OBALOVÉHO MATERIÁLU

Obal je ze 100% recyklovatelného materiálu a je označen recyklačním znakem .

Jednotlivé části obalového materiálu proto zlikvidujte odpovědně podle platných místních předpisů upravujících nakládání s odpady.

## LIKVIDACE DOMÁČÍCH ELEKTROSPOTŘEBIČŮ

Tento spotřebič byl vyroben z recyklovatelných nebo opakovaně použitelných materiálů. Zlikvidujte jej podle místních předpisů pro likvidaci odpadu.

Další informace o likvidaci, renovaci a recyklaci elektrických spotřebičů získáte na místním úřadě, ve středisku pro sběr domácího odpadu nebo v obchodě, kde jste spotřebič zakoupili. Tento spotřebič je označen v souladu s evropskou směrnicí 2012/19/EU o odpadních elektrických a elektronických zařízeních (OEEZ).

Zajištěním správné likvidace tohoto výrobku pomůžete zabránit negativním vlivům na životní prostředí a lidské zdraví.

Symbol  na výrobku nebo příslušných dokladech udává, že tento výrobek nesmí být likvidován spolu s domácím odpadem, ale je nutné ho odevzdat do příslušného sběrného střediska k recyklaci elektrických a elektronických zařízení.

## RADY K ÚSPORĚ ELEKTRICKÉ ENERGIE

TPro zajištění adekvátní ventilace dodržujte pokyny k instalaci spotřebiče. Nedostatečné větrání na zadní straně spotřebiče zvyšuje spotřebu energie a snižuje účinnost chlazení.

Časté otevírání dvířek může zvýšit spotřebu energie.

Na teplotu uvnitř spotřebiče a spotřebu energie může mít vliv i pokojová teplota a umístění spotřebiče. Při nastavení teploty musíte brát tyto faktory v úvahu. Omezte otevírání dveří na minimum.

Při rozmrazování umístěte potraviny do chladničky. Nízká teplota zmrazených výrobků pomáhá chladit potraviny v chladničce.

Před vložením do spotřebiče nechte teplá jídla a nápoje vychladnout.

Umístění polic v chladničce nemá žádný vliv na efektivitu využití energie.

Potraviny by měly být na policích uloženy takovým způsobem, aby byla zajištěna patřičná cirkulace vzduchu (potraviny by se neměly navzájem dotýkat a mezi potravinami a zadní stěnou by měl být dostatečný volný prostor).

Úložnou kapacitu pro mrazené potraviny můžete zvýšit tak, že odstraníte koše a přihrádku „Stop Frost“, je-li u modelu.

Nenechte se znepokojovat hlukem kompresoru. Jedná se o běžný provozní zvuk.

# FUNKCE A MOŽNOSTI

## Informace ohledně technologie LessFrost (méně námrazy)

Díky výparníku, který je kolem chladicího boxu, umožňuje technologie LessFrost účinnější chlazení, má nižší požadavky na manuální odstraňování námrazy a nabízí více variant uspořádání vnitřního prostoru.

## Nastavení termostatu

Termostat v mrazničce automaticky reguluje vnitřní teplotu všech oddílů. Pro chladnější teplotu otočte ovladačem z polohy 1 do polohy 5.

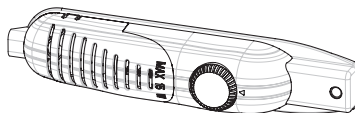

**Důležité upozornění:** Nepokoušejte se otočit ovladač za polohu 1, jinak se váš spotřebič vypne.

- 1–2:** Nastavte ovladač mezi minimální a střední polohu pro krátkodobé uložení potravin v mrazicím oddílu.
- 3–4:** Nastavte ovladač do střední polohy pro dlouhodobé uložení potravin v mrazicím oddílu.
- 5:** Pro zmrazování čerstvých potravin. Spotřebič bude chladit delší dobu. Při dosažení požadovaného stavu vraťte ovladač do předešlé polohy.

## Varování ohledně nastavování teploty

- Okolní teplota, teplota čerstvě uložených potravin i jak často se otevírají dveře, to vše ovlivňuje teplotu uvnitř chladicího oddílu. Pokud je to potřeba, změňte nastavení teploty.
- S ohledem na výkonnost nedoporučujeme, aby chladnička byla provozována v prostředí s teplotou nižší než 10 °C.
- Nastavení termostatu proveďte s ohledem na to, jak často se otevírají a zavírají dveře, kolik jídla je v chladničce uloženo a v jakém prostředí se spotřebič nachází.
- Při znovupřipojení chladničky do zásuvky doporučujeme nechat spotřebič zapnutý 24 hodin v kuse podle okolní teploty, aby se celý kompletně vychladil. Po tuto dobu neotevírejte často dveře chladničky a nedávejte do ní větší množství potravin.
- Chladnička je vybavena funkcí 5minutového zpoždění, která chrání kompresor před poškozením, když spotřebič odpojíte a znovu zapojíte do zásuvky nebo při výpadku proudu. Vaše chladnička poběží normálně po 5 minutách.
- Vaše chladnička je navržena pro fungování při okolní teplotě v rozmezí podle stanovených standardů, a to podle klimatické třídy uvedené na informačním štítku. Nedoporučuje se, aby chladnička byla provozována v prostředí, která jsou mimo stanovené teplotní intervaly z hlediska účinnosti chlazení.
- Tento spotřebič je určen pro použití při okolní teplotě mezi 16 °C a 32 °C.

Klimatická třída	Pokoj. tepl. (°C)
SN:	od 10 do 32 °C
ST:	od 16 do 38 °C;
N:	od 16 do 32 °C
T:	od 16 do 43 °C

## Příslušenství

### Nádobka na led

- Nádobku na ledové kostky naplňte vodou a postavte ji do mrazicího oddílu.
- Poté, co se vytvoří led, zakruťte nádobkou podle obrázku níže pro vyjmutí ledových kostek.



### Plastová škrabka

Po určité době se na částech mrazicího oddílu vytvoří námraza. Námrazu je třeba čas od času odstranit. Za tímto účelem použijte plastovou škrabku. V žádném případě za tímto účelem nepoužívejte kovové pomůcky. Ty by mohly propíchnout chladicí okruh a spotřebič nevratně poškodit.



*Veškeré popisy a obrázky týkající se příslušenství se mohou lišit podle modelu spotřebiče.*

## Skladování potravin v nejchladnější části chladničky



Vaše potraviny budou lépe uchovány, pokud je budete skladovat ve vhodné chladicí části. Nejchladnější místo se nachází přímo nad zásuvkou na ovoce a zeleninu.

Pro zajištění nejnižší možné teploty v této části se ujistěte, že se políčka nachází v poloze u symbolu uvedeného na obrázku.

### Ukazatel teploty (v některých modelech)

Vaše chladnička je vybavena ukazatelem teploty v nejchladnější části pro usnadnění nastavení.

Můžete jednoduše zkontrolovat, zda je teplota v nejchladnější části přijatelná: Pokud se na ukazateli objeví „OK“, znamená to, že je termostat dobře nastaven a vnitřní teplota je v pořádku.

Jelikož se symbol „OK“ zobrazuje na černém pozadí, není dobře vidět, pokud je indikátor špatně nasvícen. Pro lepší viditelnost je potřeba dostatek světla.

Pokud se symbol „OK“ neobjeví, znamená to, že teplota je stále příliš vysoká: Budete muset upravit nastavení termostatu a počkat 12 hodin, než teplotu znovu zkontrolujete.

**POZNÁMKA:** Je běžné, že symbol „OK“ se nezobrazí na indikátoru nastavení teploty po opakovaném otevírání dveří (či pokud byly otevřeny delší dobu) nebo po vložení čerstvých potravin do spotřebiče. Pokud se nahromadí abnormální množství ledových krystalů (na spodní stěně spotřebiče) na výparníku chladicího oddílu (přeplněný spotřebič, vysoká pokojová teplota, časté otevírání dveří), nastavte teplotu spotřebiče na nižší hodnotu, dokud se kompresor znovu nezačne vypínat.

Horní hranice nejchladnější části chladničky je uvedena na spodní části štítku (hrot šipky). Horní police nejchladnější části musí být na stejné úrovni jako hrot šipky. Nejchladnější část se nachází pod tímto ukazatelem.

Vzhledem k tomu, že jsou tyto police vyjímatelné, ujistěte se, že jsou vždy na stejné úrovni s limity zón vyznačenými na štítku, aby byla zaručena teplota v této oblasti.

Každý druh potravin má ideální teplotu pro uchování a následně i konkrétní umístění, které je třeba dodržet.



Oblasti	Potraviny
Horní police	Vařené potraviny, zákusky a veškeré potraviny určené pro rychlou spotřebu
Nejchladnější oblast	Maso, drůbež, divočina a čerstvé ryby s maximální dobou spotřeby: 1 až 2 dny. Čerstvé ovoce, vařené vepřové maso.
Zásuvka na zeleninu	Čerstvé ovoce a zelenina.
Dveře	Příhrádky ve dveřích jsou v dolní části určeny pro lahve a v horních částech pro běžně používané potraviny i potraviny v malém balení, jako například jogurty, čerstvá smetana. Másla, sýry a vajčka by měla být skladována v příslušných příhrádkách.

## USPOŘÁDÁNÍ POTRAVIN VE SPOTŘEBIČI

### Chladicí oddíl

- Nikdy nedávejte do chladničky kapaliny v otevřených nádobách, aby se nezvyšovala vlhkost (vyšší vlhkost způsobuje námrazu). Námraza se tvoří v nejchladnějších částech výparníku a časem bude vyžadovat častější odmrazování.
- Do chladničky nikdy nevkládejte teplá jídla. Teplé jídlo nejprve nechte vychladnout při pokojové teplotě a vložte jej do chladničky tak, aby mohl v daném oddílu dostatečně proudit vzduch.
- Nic by se nemělo dotýkat zadní stěny chladničky, protože se tam vytvoří námraza a balíčky se mohou přilepit na zadní stěnu. Neotevírejte často dveře chladničky.
- Skladujte maso a očištěné ryby (zabalené nebo v potravinové fólii), které budete konzumovat během 1 až 2 dnů v dolní části chladicího oddílu (nad zásuvkou na ovoce a zeleninu), jelikož je to nejchladnější místo v chladničce, a zajistí vám tedy nejvhodnější skladovací podmínky.
- V zásuvce na ovoce a zeleninu lze potraviny skladovat bez obalu.

## Mrazicí oddíl

- Mraznička je určena pro skladování hluboce zamražených potravin po delší dobu a pro přípravu ledových kostek.
- Při zmrazování čerstvých potravin zajistěte, aby byla co největší možná část povrchu potravin určené k zmrazení v kontaktu s chladičím povrchem.
- Neukládejte čerstvé a teplé potraviny vedle mražených potravin, jelikož by mohly způsobit tání mražených potravin.
- Při zmrazování čerstvých potravin (např. masa, ryb a mletého masa) je rozdělte na jednotlivé porce.
- Po rozmrazení jednotlivých porcí je nezapomeňte v krátké době zkonzumovat.
- Nikdy nevkládejte do mrazicího oddílu teplá jídla. Mohla by způsobit tání mražených potravin.
- Při skladování mražených potravin vždy postupujte podle instrukcí uvedených na obalu mražených potravin, a pokud tyto informace nejsou k dispozici, neskladujte tyto potraviny déle než 3 měsíce od data nákupu.
- Při nákupu mražených potravin se ujistěte, že byly zamrazeny při vhodné teplotě a že balení není poškozeno.
- Mražené potraviny by měly být přepravovány ve vhodných kontejnerech, aby se udržela kvalita potravin, a měly by být v co nejkratší době vráceny na mrazicí plochy spotřebiče.
- Pokud balení mražených potravin vykazuje známky zapaření a je nafouknuté, je možné, že bylo uloženo při nevhodné teplotě a jeho obsah je zkažený.
- Doba skladování mražených potravin závisí na pokojové teplotě, na nastavení termostatu, jak často se otevírají dveře, na typu jídla a na době potřebné k přepravě výrobku z obchodu k vám domů. Vždy se řiďte instrukcemi uvedenými na obalu a nikdy nepřekračujte uvedenou maximální dobu skladování potravin.

**Poznámka:** Dveře mrazničky půjdou špatně otevřít, pokud se je pokusíte otevřít bezprostředně po jejich zavření. Tohle je naprosto běžný jev! Až se tlak vyrovná, dveře opět půjdou lehce otevřít.

## ČIŠTĚNÍ A ÚDRŽBA

- Před čištěním odpojte spotřebič od zdroje elektrického napájení.
- Nemyjte spotřebič pod tekoucí vodou.
- Voda se nesmí dostat do krytu pro žárovku ani k jiným elektrickým komponentům.
- Spotřebič by se měl průběžně čistit pomocí roztoku z jedlé sody a vlažné vody.
- Příslušenství umyjte zvlášť mýdlem a vodou. Nemyjte je v myčce.
- Nepoužívejte abrazivní, čistící a mýdlové prostředky. Po umytí je opláchněte čistou vodou a opatrně osušte. Po dokončení čištění spotřebič znovu zapojte do elektrické sítě suchými rukama.
- Nikdy nepoužívejte při čištění hořlavé, výbušné či žíravé materiály jako ředidla, plyny či kyseliny.
- Kondenzátor (černá část s černými žebry na zadní straně spotřebiče) by měl být jednou za rok očištěn pomocí vysavače nebo suchého kartáče. To usnadní účinné fungování vašeho spotřebiče a šetří energii.
- Dbejte na to, aby se elektrické přípojky termostatu a vnitřního osvětlení nedostaly do kontaktu s vodou. Pravidelně kontrolujte těsnění dveří a myjte je podle potřeby.



## Odmrazování

### Chladič oddíl

- Během provozu spotřebiče probíhá v chladičím oddílu odmrazování automaticky; kapalina z odmrazování se hromadí ve sběrné nádobě a automaticky se vypařuje.
- Sběrná nádoba a otvor pro odtok vody z odmrazování by se měly průběžně čistit „kolíčkem“ odtokového otvoru, aby se voda nehromadila dole v chladničce.
- Do odtokového otvoru je možné též nalít půl sklenice vody pro její vyčištění.

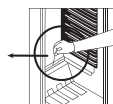
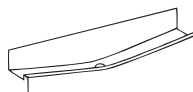

### Mrazicí oddíl

- Námrazu v mrazicím oddílu je třeba čas od času odstranit. (Použijte dodanou plastovou škrabku.) Mrazicí oddíl by se měl čistit a odmrazovat stejně jako chladicí oddíl alespoň dvakrát do roka.

### Postup:

- Den předtím, než budete odmrazovat, nastavte termostat do polohy „5“, aby se potraviny důkladně zmrazily.
- Při odmrazování by se měly mražené potraviny zabalit do několika vrstev papíru a uložit na chladné místo. Nezbytné zvýšení teploty zkrátí jejich dobu skladování. Spotřebujte tyto potraviny v relativně krátké době.
- Nastavte termostat do polohy „\*“ nebo odpojte spotřebič; nechte dveře otevřené, dokud není spotřebič kompletně odmražený.
- K urychlení procesu odmrazování položte jednu nebo více misek s teplou vodou do mrazicího oddílu.
- Opatrně vysušte vnitřek spotřebiče a nastavte termostat do polohy MAX.

### Výměna žárovky

Při výměně žárovek v mrazicím a chladicím oddílu postupujte následovně:

1. Odpojte chladničku.
2. Odstraňte krytku uvolněním úchytek pomocí šroubováku.
3. Vyměňte žárovku o výkonu maximálně 15 wattů.
4. Namontujte krytku.
5. Vyčkejte 5 minut, než spotřebič znovu zapojíte, a vraťte termostat do původní polohy.

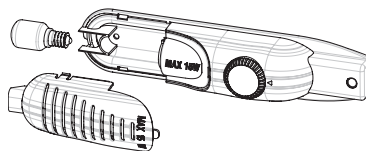

### Výměna LED osvětlení

Pokud je vaše chladnička vybavena LED osvětlením, kontaktujte servisní středisko, jelikož by LED osvětlení mělo být vyměněno pouze oprávněnou osobou.

## PŘEVOZ A ZMĚNA POLOHY

### Převoz a změna polohy

- Ponechte si originální balení a polystyren pro potřeby převozu (podle potřeby).
- Zajistěte chladničku pomocí tlustého obalu, popruhů či pevných lan a postupujte podle instrukcí pro převoz uvedenými na balení pro přepravu.
- Vyndejte veškeré pohyblivé části (zásuvky, příslušenství, přihrádky na zeleninu atd.) nebo je upevněte v chladničce pomocí popruhů, aby se při přepravě neuvolnily.

**Chladničku přepravujte ve svislé poloze.**

### Změna směru otevírání dveří

- Směr otevírání dveří vašeho spotřebiče lze změnit. Pro tento případ kontaktujte svůj autorizovaný servis.

## NEŽ ZAVOLÁTE DO SERVISU

Pokud váš spotřebič nefunguje dobře, je možné, že jde o drobnou záležitost. Než zavoláte opraváře, zkontrolujte následující.

**Jak postupovat, pokud vaše chladnička nefunguje**  
**Zkontrolujte, zda**

- nechybí přívod proudu,
- hlavní jistič u vás v domě či bytě není vypnutý,
- termostat není nastaven na „\*“,
- funguje zásuvka. To zkontrolujete připojením funkčního spotřebiče do té samé zásuvky.

## **Jak se zachovat, pokud vaše chladnička funguje špatně**

### **Zkontrolujte, zda:**

- jste spotřebič nepřeplnili,
- jsou dveře řádně dovřené,
- v kondenzátoru není prach,
- je dostatek místa za spotřebičem i po jeho stranách.

### **V případě hluku**

Chladicí plyn, který proudí chladicím systémem, může vydávat lehký bublající zvuk, i když není sepnutý kompresor. Neznepokojujte se, jde o normální jev. Pokud jsou tyto zvuky odlišné, zkontrolujte, zda:

- je spotřebič dobře vyvážen,
- se nic nedotýká zadní strany,
- na chladničce nevibruje žádný předmět.

### **Pokud je v dolní části chladničky voda**

#### **Zkontrolujte, zda**

- není ucpaný otvor pro odtok vody z odmrazování (použijte „koleček“ pro vyčištění odtokového otvoru).

#### **Doporučení**

- Při výpadku proudu odpojte chladničku ze zásuvky pro ochranu kompresoru. Vyčkejte 5 až 10 minut po obnovení dodávky proudu, než spotřebič znovu zapojíte. Pokud chladničku z jakéhokoli důvodu odpojíte, vyčkejte 5 minut, než ji znovu zapojíte. To je důležité, aby se nepoškodily chladicí komponenty.
- Chladicí jednotka chladničky se nachází na zadní stěně. Na zadní stěně chladničky se mohou tvořit vodní kapky či námraza v důsledku provozu kompresoru v daných intervalech. Jedná se o běžný jev. Pokud není námraza nadměrná, není potřeba spotřebič odmrazovat.
- Nastavte termostat do polohy „\*“, pokud nebudete chladničku delší dobu používat (o letní dovolené). Po odmrazování chladničku umyjte a nechte dveře otevřené, aby se zabránilo tvorbě pachu a vlhkosti. Kontaktujte prosím svůj autorizovaný servis, pokud problém trvá i poté, co jste postupovali podle pokynů uvedených výše.
- Vámi zakoupený spotřebič je určen pro domácí použití a lze ho používat pouze k tomuto účelu. Není vhodný pro komerční a profesionální účely. Pokud spotřebitel užívá spotřebič způsobem, který není v souladu s těmito instrukcemi, zdůrazňujeme, že výrobce a prodejce nenesou odpovědnost za opravy a závady v záruční době.

## **Doporučení na úsporu energie**

1. Postavte spotřebič v chladné a dobře větratelné místnosti, ne na přímém slunce a ne do blízkosti zdroje tepla (radiátor, sporák atd.). V opačném případě použijte izolační panel.
2. Před vložením do spotřebiče nechte teplá jídla a nápoje vychladnout.
3. Při rozmrazování umístěte potraviny do chladničky. Nízká teplota mražených potravin pomůže ochladit chladicí oddíl při rozmrazování. To šetří energii. Pokud mražené potraviny vyndáte ven, plýtváte energií.
4. Když ukládáte do chladničky nápoje a tekuté potraviny, musí být přikryté. Jinak se ve spotřebiči zvýší vlhkost. To prodlouží dobu ochlazování. Zakrývání nápojů a jiných tekutin pomáhá uchovat jejich vůni a chuť.
5. Při ukládání potravin a nápojů do chladničky otevřete dveře na co nejkratší dobu.
6. Zavírejte také všechny přihrádky s různými teplotami (přihrádka na ovoce a zeleninu, chladič atd.).
7. Těsnění dveří musí být čisté a pružné. Poškozené těsnění vyměňte.
8. Je možné udělat více místa vyndáním poličky v mrazničce. Spotřeba energie je uvedena při maximálním zaplnění spotřebiče bez poličky v mrazničce.



# DÍLY A ODDÍLY SPOTŘEBIČE

(TM 55 cm / 140 cm)

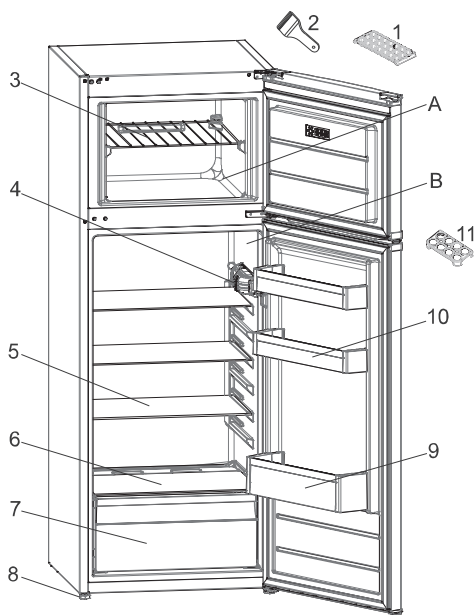

Tato část slouží pouze pro informaci ohledně dílů spotřebiče.  
Díly se mohou lišit podle modelu spotřebiče.

A. ODDÍL CHLADNIČKY

B. MRAZICÍ ODDÍL

1. Nádobka na led
2. Plastová čepel na led
3. Polička v mrazničce
4. Krabička termostatu
5. Police chladničky
6. Víko zásuvky na ovoce a zeleninu

7. Zásuvka na zeleninu
8. Nastavitelné nožičky
9. Příhrádka na láhve
10. Poličky na máslo a sýry
11. Držák na vejce

# SIKKERHEDSREGLER

## Vigtigt at læse og overholde

Læs disse sikkerhedsanvisninger før apparatet tages i brug. Opbevar dem i nærheden til senere reference.

Disse anvisninger og selve apparatet er forsynet med vigtige oplysninger om sikkerhed, der altid skal overholdes. Fabrikanten frasiger sig ethvert ansvar for manglende overholdelse af disse sikkerhedsregler, for uhensigtsmæssig brug af apparatet eller forkerte indstillinger.

⚠ Meget små børn (0-3 år) skal holdes på afstand af apparatet. Små børn (3-8 år) skal holdes på afstand af apparatet med mindre de er under konstant opsyn. Apparatet kan bruges af børn på 8 år og derover, og personer med nedsatte fysiske, sensoriske eller mentale evner eller med manglende erfaring og viden, hvis disse er under opsyn eller er oplært i brugen af apparatet på en sikker måde og, hvis de forstår de involverede farer. Børn må ikke lege med apparatet. Rengøring og brugervedligeholdelse må ikke udføres af børn uden opsyn. Børn med en alder fra 3 til 8 år må fylde og tømme køleskabe.

## TILLADT BRUG

⚠ **FORSIGTIG:** Apparatet er ikke beregnet til at blive startet ved hjælp af et eksternt tændingssystem, som f.eks. en timer, eller af et separat fjernbetjent system.

⚠ Dette produkt er beregnet til husholdningsbrug samt til brug: i køkkenet på arbejdspladser, kontorer og/eller forretninger, på landbrugsejendomme, af kunder på hoteller, moteller, bed & breakfast og andre beboelsesomgivelser.

⚠ Dette apparat er ikke beregnet til

erhvervsbrug.

Brug ikke apparatet udendørs.

⚠ Pæren i apparatet er specielt designet til apparater beregnet til husholdningsbrug og er ikke egnet til almindelig belysning i husholdningen (EF-forordning 244/2009).

⚠ Apparatet er beregnet til drift i omgivelser med rumtemperaturer inden for følgende intervaller, der svarer til den klimakategori, som er angivet på typeskiltet. Apparatet kan ikke fungere korrekt, hvis det i en længere periode får lov til at stå i en temperatur over eller under det angivne interval.

Rumtemperaturens klimakategori:

SN: Fra 10 til 32 °C

ST: Fra 16 til 38 °C;

N: Fra 16 til 32 °C

T: Fra 16 til 43 °C



Dette apparat indeholder ikke CFC.

Kølekredsløbet indeholder R600a (HC).

Apparater, der indeholder isobutan (R600a): isobutan er en naturlig gasart, der ikke påvirker miljøet, men den er brændbar. Det er derfor nødvendigt at sikre sig, at der ikke er skader på kølerørene, især når kølekredsløbet tømmes.

⚠ **ADVARSEL:** Beskadig ikke apparatets kølesystem.

⚠ **ADVARSEL:** Hold ventilationsåbningerne, i apparatets indkapsling eller indbygningsstruktur, fri for tilstopning.

⚠ **ADVARSEL:** Brug aldrig andre mekaniske, elektriske eller kemiske anordninger til at fremskynde

afrimningen end dem, der anbefales af producenten.

⚠ ADVARSEL: Brug eller anbring aldrig andet elektrisk udstyr i apparatet end det, der er udtrykkeligt autoriseret af producenten.

⚠ ADVARSEL: Is- og/eller vandmaskiner, der ikke er sluttet direkte til vandforsyningen, må udelukkende fyldes med drikkevand.

⚠ ADVARSEL: Automatiske is- og/eller vandmaskiner skal tilsluttes en vandforsyning, der udelukkende leverer drikkevand, med et hovedvandtryk på mellem 0,17 og 0,81 MPa (1,7 og 8,1 bar).

⚠ Opbevar aldrig eksplosionsfarlige stoffer, så som aerosoldåser, og anbring eller benyt aldrig benzin eller andre brandbare materialer i eller i apparatets nærhed.

⚠ Den ugiftige væske i fryseelementerne må ikke indtages (leveres afhængigt af model). Isterninger og sodavandsis må ikke indtages umiddelbart efter, at de er taget ud af fryseren, da de kan give frostsår.

⚠ På produkter, som er designet til at bruge et luftfilter inde i en tilgængelig ventilatordæksel, skal filteret altid være isat, når køleskabet er i drift.

⚠ Glasflasker med væsker må ikke anbringes i fryseafdelingen, da de kan gå i stykker.

Blokér ikke blæserens (om forudset) indsugningsområde med madvarer. Kontrollér at især fryserens låge er lukket korrekt, efter at have lagt madvarer i.

⚠ Beskadigede pakninger skal udskiftes så hurtigt som muligt.

⚠ Brug kun køleafdelingen til opbevaring af friske madvarer og

fryseafdelingen til opbevaring af frostvarer, indfrysning af friske madvarer samt fremstilling af isterninger.

⚠ Opbevar ikke uindpakkede madvarer i direkte kontakt med køle- eller fryseafdelingens indvendige overflader.

Apparaterne kan være forsynet med særlige afdelinger (afdeling til friske fødevarer, afdelingen Nul grader,...). Medmindre andet er angivet i produktets specifikationshæfte, kan de fjernes, uden at det forringer apparatets ydelse.



C-pentan anvendes som blæsemiddel i isoleringsskummet, og det er en brændbar gas.

De bedst egnede afdelinger i apparatet, hvor specifikke typer af fødevarer, som skal opbevares i funktion af de forskellige temperaturfordelinger i de forskellige afdelinger, er som følger:

- Køleafdeling:

1) Øvre område af køleafdelingen & låge - temperaturområde:

Opbevaring af tropisk frugt, dåser, drikkevarer, æg, sovs, pickles, smør, syltetøj

2) Midterste område af køleafdelingen - kold zone:

Opbevaring af ost, mælk, mejeriprodukter, delikatesser, yoghurt

3) Nedre område af køleafdelingen - koldeste zone: Opbevaring af pålæg, dessert, kød og fisk, cheesecake, frisk pasta, cremefraiche, pesto/salsa, hjemmelavede fødevarer, kagecreme, budding og smøreost

4) Frugt & grønsagsskuffe i bunden af køleafdelingen: Opbevaring af grøntsager og frugt (bortset fra

tropiske frugter)

5) Kølafdeling: Opbevar kun kød og fisk i den koldeste skuffe

- Fryseafdeling:

Den 4 stjernede (\*\*\*\*) afdeling egner sig til frysning af fødevarer fra stuetemperatur og til opbevaring af frosne fødevarer, fordi temperaturen er jævnt fordelt i hele afdelingen. Købte frysevarer har udløbsdatoen anført på emballagen. Denne dato tager højde for typen af fødevarer, der skal opbevares, og denne dato bør derfor overholdes. Friske fødevarer kan opbevares i de følgende tidsperioder: 1-3 måneder for ost, skaldyr, is, skinke/pølse, mælk, friske væsker; 4 måneder for bøffer eller koteletter (oksekød, lammekød, svinekød); 6 måneder for smør eller margarine, fjerkræ (kylling, kalkun); 8-12 måneder for frugt (undtagen citrusfrugter), stege (oksekød, svinekød, lammekød), grønsager. Udløbsdatoen på fødevarernes emballage i det 2-stjernede område skal overholdes.

Overhold følgende for at undgå kontaminering af fødevarer:

- Åbning af lågen i lang tid kan medføre en betragtelig temperaturstigning i apparatets afdelinger.
- Rengør jævnlige overfladerne, som kan komme i berøring med fødevarerne, samt de tilgængelige drænsystemer.
- Rengør vandtankene, hvis de ikke er blevet brugt i over 48 t; Skyld vandsystemet, forbundet med en vandforsyning, hvis vandet ikke er blevet aftappet i 5 dage.
- Opbevar råt kød og fisk i egnede beholdere i køleskabet, for at undgå berøring med andre fødevarer eller dryp herpå.

- Afdelinger med to stjerner er egnede til opbevaring af allerede frosne fødevarer, opbevaring eller fremstilling af is og isterninger.
- Nedfrys ikke friske fødevarer i afdelinger med en, to eller tre stjerner.
- Sluk for køleskabet, hvis det skal stå tomt i lange perioder, og afrim, rengør, tør og lad lågen stå åben, for at forebygge mugvækst i apparatet.

## INSTALLATION

⚠ Flytning og opstilling af apparatet skal foretages af to eller flere personer - risiko for skader. Brug beskyttelseshandsker under udpakning og installation - snitfare.

⚠ Installation, inklusive vandforsyning (om forudset), elektriske tilslutninger, og reparation skal udføres af en kvalificeret tekniker. Reparér eller udskift ingen af apparatets dele, medmindre dette specifikt er anført i brugsvejledningen. Hold børn væk fra installationsområdet. Kontrollér, at apparatet ikke er blevet beskadiget under transporten. Kontakt forhandleren eller serviceafdelingen, hvis der er problemer. Efter installation skal emballagen (plastik-, flamingodele etc.) opbevares udenfor børns rækkevidde - kvælningssrisiko. Træk stikket ud af stikkontakten, før der udføres nogen form for installationsindgreb - risiko for elektrisk stød.

Kontrollér at apparatet ikke beskadiger el-kablet under installationen - brandfare eller risiko for elektrisk stød. Aktiver kun apparatet, når installationen er fuldendt.

⚠ Vær forsigtig i forbindelse med flytninger, så gulvet ikke bliver

beskadiget (f.eks. parketgulv).  
Opstil apparatet på et plant gulv eller en understøtning, som kan modstå vægten, og på et passende anvendelsessted. Kontrollér at apparatet ikke anbringes i nærheden af en varmekilde og at alle fire fødder står stabilt og sikkert på gulvet. Regulér dem efter behov og sørg desuden for, at apparatet er i vater ved hjælp af et vaterpas. Det anbefales at vente mindst to timer efter opstilling med at starte apparatet, således at kølesystemet fungerer perfekt.

Alle mål og pladsbehov til installation af apparatet er anført i installationsvejledningen.

⚠ ADVARSEL: Kontrollér, at forsyningskablet ikke er klemt eller beskadiget, når apparatet stilles på plads.

⚠ ADVARSEL: For at undgå fare på grund af ustabilitet skal placering eller montering af apparatet ske i overensstemmelse med producentens anvisninger. Det er forbudt at anbringe køleskabet så metalslangen fra et gaskomfur, metalgas- eller vandslanger eller elektriske kabler er i berøring med køleskabets bagside (spiralkondensator).

⚠ For at sikre tilstrækkelig ventilation skal der efterlades mellemrum på begge sider og oven over apparatet. Afstanden mellem apparatets bagside og væggen bag apparatet skal være 50 mm, for at undgå adgang til varme overflader. En reduktion af denne afstand vil øge produktets energiforbrug. Tag venligst strømkablet af kondensatorens krog under installation og før produktet forbindes til strømforsyningen.

## ADVARSLER OM ELEKTRICITET

⚠ Strømforsyningen skal kunne afbrydes enten ved at tage stikket ud eller ved hjælp af en multi-polet afbryder, der er anbragt før stikkontakten i henhold til el-reglerne, og apparatet skal jordforbindes i overensstemmelse med nationale sikkerhedsstandarder for elektrisk materiel.

⚠ Der må ikke anvendes forlængerledninger eller multistikdåser. Efter endt installation må der ikke være direkte adgang til de elektriske dele. Rør aldrig ved apparatet, hvis du er våd eller har bare fødder.

Anvend ikke dette apparat, hvis strømkablet eller stikket er beskadiget, hvis apparatet ikke fungerer korrekt, eller hvis det er beskadiget, eller har været tabt på gulvet.

⚠ Eventuel udskiftning af el-kablet skal foretages af en autoriseret tekniker eller af en tilsvarende kvalificeret person, for at undgå fare for personskade - risiko for elektrisk stød.

⚠ ADVARSEL: Anbring ikke forskellige bærbare stikudtag eller bærbare strømforsyningskilder bag apparatet.

## RENGØRING OG VEDLIGEHOLDELSE

⚠ ADVARSEL: Kontrollér at apparatet er slukket og at stikket er trukket ud af stikkontakten, før der udføres nogen form for vedligeholdelsesindgreb; brug aldrig damprensere - risiko for elektrisk stød.

⚠ Anvend ikke ridsende eller skrappe rengøringsmidler, så som vinduesspray, skurremidler,

brandbare væsker, rengøringsvoks, koncentrerede rengøringsmidler, blegemidler eller rengøringsmidler, som indeholder petroleumsprodukter, til plastikdele, interiør og lågens foringer eller pakninger. Brug ikke papirhåndklæder, skurresvampe eller andre hårde rengøringsgenstande.

## **BORTSKAFFELSE AF EMBALLAGEN**

Emballagen kan genbruges 100 % og er mærket med genbrugssymbolet .

Emballagen bør derfor ikke efterlades i miljøet, men skal bortskaffes i overensstemmelse med lokale regler.

## **DISPOSAL OF HOUSEHOLD APPLIANCES**

Apparatet er fremstillet af materialer, der kan genbruges.

Det skal skrottes i henhold til gældende lokale miljøregler for bortskaffelse af affald.

Kontakt de lokale myndigheder, renovationselskabet eller den forretning, hvor apparatet er købt, for at indhente yderligere oplysninger om behandling, genvinding og genbrug af elektriske husholdningsapparater. Dette apparat er mærket i overensstemmelse med EU-direktiv 2012/19/EU, Affald af elektrisk og elektronisk udstyr (WEEE).

Ved at sikre, at dette produkt bliver skrottet korrekt, hjælper man med til at forhindre negative konsekvenser for miljøet og folkesundheden.

Symbolet  på produktet eller den ledsagende dokumentation angiver, at dette produkt ikke må bortskaffes som husholdningsaffald, men at det skal afleveres på nærmeste opsamlingscenter for genbrug af elektrisk og elektronisk udstyr.

## **RÅD OM ENERGIBESPARELSE**

Følg opstillingsanvisningerne for at sikre tilstrækkelig ventilation.

Utilstrækkelig ventilation på bagsiden af produktet øger energiforbruget og mindsker køleeffektiviteten.

Ofte åbning af lågen kan medføre et forhøjet energiforbrug.

Apparatets interne temperatur og energiforbrug kan også blive påvirket af omgivelsernes temperatur samt af hvor apparatet placeres. Disse faktorer skal tages i betragtning ved indstillingen af temperaturen. Åbn kun lågen, når det er nødvendigt.

Frosne fødevarer optøs ved at placere dem i køleskabet. Den lave temperatur i de frosne produkter køler maden i køleskabet.

Lad varm mad og drikkevarer afkøle, inden de anbringes i apparatet.

Hyldernes placering i køleskabet ikke har nogen indflydelse på effektiv udnyttelse af energi. Maden skal placeres på en sådan måde, at der sikres korrekt luftcirkulation (fødevarer bør ikke røre ved hinanden og der skal være en vis afstand mellem mad og bagvæg).

Man kan forøge kapaciteten af frosne fødevarer ved at fjerne kurvene og hylden Stop Frost, om forudset.

Det er ikke nødvendigt, at bekymre sig om støj fra kompressoren da disse stammer fra den normale drift.

# FORSKELLIGE FUNKTIONER OG MULIGHEDER

## Oplysninger om frostreducerende teknologi

Takket være den rundgående fordamper giver LessFrost teknologi mere effektiv afkøling, færre påkrævede manuelle afisninger og et mere fleksibelt opbevaringsrum.

## Termostatindstilling

Termostaten i køleskab og fryser regulerer automatisk temperaturen i afdelingerne. Der kan opnås en koldere temperatur ved at dreje på knappen, fra position 1 til 5.

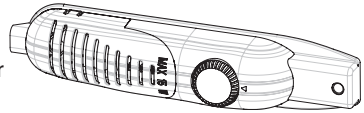

**Vigtig bemærkning:** Forsøg ikke på at dreje knappen længere end til position 1, da dette vil slukke for apparatet.

- 1 – 2 : Til kortvarig opbevaring af fødevarer i fryseafdelingen kan knappen stilles på mellem minimum og medium positionen.
- 3 – 4 : Til langvarig opbevaring af fødevarer i fryseafdelingen kan knappen stilles på medium positionen.
- 5 : Til nedfrysning af friske madvarer. Apparatet vil virke i længere tid. Stil derfor knappen tilbage på den tidligere indstilling, når det ønskede forhold er oparbejdet.

## Advarsler om temperaturjustering

- Omgivelsens temperatur, temperaturen på de netop ilagte fødevarer og hyppigheden hvormed lågen åbnes, påvirker temperaturen i køleafdelingen. Ændr temperaturindstillingen, hvis det er nødvendigt.
- Det frarådes at anvende dit køleskab i omgivelser med en temperatur på under 10°C af hensyn til dets effektivitet.
- Termostatindstillingen bør udføres i funktion af hvor ofte fryserens låger åbnes og lukkes, mængden af fødevarer i køleskabet og omgivelserne hvori køleskabet er placeret.
- Dit køleskab skal være tændt i op til 24 timer, i funktion af omgivelsestemperaturen, uden afbrydelse efter tilslutningen, for at blive helt afkølet. Åbn køleskabets låger så lidt som muligt og stil ikke for store mængder fødevarer i, under denne periode.
- Der anvendes en udsat start funktion på 5 minutter, for at forebygge skade på køleskabets kompressor, når stikket trækkes ud og herefter sættes i igen for at tænde, eller hvis der forekommer et strømsvigt. Køleskabet vil begynde at virke normalt igen efter 5 minutter.
- Dit køleskab er beregnet på at virke i de anførte temperaturintervaller i standarderne, i overensstemmelse med den specificerede klimakategori i oplysningsskemaet. Det frarådes at lade køleskabet køre i omgivelser hvis temperaturintervaller ikke falder inden for de anførte med hensyn til køleydelse.
- Dette apparat er beregnet til brug i en omgivelsestemperatur på mellem 16°C - 32°C.

Klimakategori	Rumtemp. (° C)
SN:	Fra 10 til 32 °C
ST:	Fra 16 til 38 °C;
N:	Fra 16 til 32 °C
T:	Fra 16 til 43 °C

## Tilbehør

### Isterningbakke

- Fyld isterningbakken med vand og sæt den i fryseafdelingen.
- Når vandet er frosset helt til is, kan du vrede bakken som vist herunder, for at trykke isternerne ud.



### Plastikskraber

Med tiden vil der blive dannet is i visse områder i fryseafdelingen. Den akkumulerede frost i fryseren bør elimineres med jævne mellemrum. Brug om nødvendigt den medfølgende plastikskraber. Brug aldrig skarpe metalgenstande til denne handling. De vil kunne punktere kølekredsløbet og medføre uoprettelig skade på apparatet.



*Alle de skriftlige og visuelle beskrivelser i tilbehøret kan variere i funktion af apparatets model.*

## Isætning af fødevarer i køleskabets koldeste område



Dine fødevarer vil blive opbevaret bedre, hvis de anbringes i det bedst egnede køleområde. Det koldeste område er lige over frugt-/grønsagsskuffen.

For at være sikker på at temperaturen er lav i dette område, skal man kontrollere, at hyliden er anbragt på niveauet med dette symbol, som vist i illustrationen.

### Temperaturindikator (På visse modeller)

Vi har udstyret køleskabet med en temperaturindikator, anbragt i det koldeste område, for at hjælpe dig med indstillingen.

Det er nemt at kontrollere, at temperaturen i det koldeste område er velegnet: Hvis indikatoren viser "OK", betyder det at termostaten er indstillet efter hensigten og at den interne temperatur er korrekt.

Det kan være svært at se angivelsen på temperaturindikatoren, hvis den er dårligt belyst, fordi "OK" bliver vist i sort. Der skal være tilstrækkeligt med lys, for at man kan se denne angivelse.

Hvis ordet "OK" ikke vises, er temperaturen for høj: Du skal derfor ændre termostats indstilling og vente 12 timer, før du kontrollerer temperaturangivelsen igen.

**BEMÆRK:** Det er normalt, at angivelsen "OK" ikke vises på temperaturindstillingens indikator efter gentagne åbninger (eller langvarig åbning) af lågen eller efter at man har stillet friske fødevarer i apparatet. Hvis der er en unormal dannelse af iskrystaller (nedre side af apparatet) på køleafdelingens fordampere (overbelastet apparat, høj rumtemperatur, ofte åbning af lågen), skal temperaturen indstilles på en lavere position indtil kompressorens inaktive perioder igen forekommer.

Den øvre grænse af det koldeste område er anført af den nedre side af mærkatet (pilens hoved). Det koldeste områdes øverst hylde skal være i samme niveau som pilehovedet. Det koldeste område er under dette niveau.

Hylterne kan tages ud, så sørg for at de altid er i samme niveau med de beskrevne zonegrænser på mærkaterne, for at sikre den korrekte temperatur i dette område.

Hver fødevaretype har en ideel opbevaringstemperatur og derfor en særlig placering.

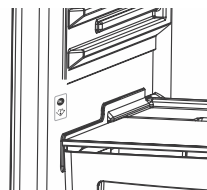

Placering	Produkter
Øvre hylder	Tilberedte fødevarer, desserter og alle fødevarer, som skal konsumeres ret hurtigt
Koldeste område	Kød, fjerkræ, vildtkød og rå fisk Maksimal opbevaringstid: 1 til 2 dage. Frisk frugt, tilberedt svinekød.
Frugt- og grønsagsskuffe	Friske grøntsager og frugt.
Lågebeklædning	Hylterne i lågen skal indeholde flasker i nedre afsnit og mindre samt ofte anvendte produkter, såsom yoghurt, piskefløde, etc. i de øvre afsnit. Smør, opvarmet ostemasse og æg skal opbevares i de relevante holdere.

## ORGANISERING AF FØDEVARER I APPARATET

### Køleafdeling

- Stil aldrig væske i åbne beholdere i køleskabet, for at reducere fugtighed og deraf følgende frostdannelse. Frost har en tendens til at koncentrere sig i de koldeste dele af fordampere og vil, med tiden, kræve oftere afrimning.
- Stil aldrig varme madvarer i køleskabet. Varme madvarer bør køle af i rumtemperatur og herefter anbringes således, at en passende luftcirkulation ikke hæmmes i køleafdelingen.
- Intet bør røre ved bagvæggen da dette vil skabe frost og emballagerne kan klæbe fast på bagvæggen. Åbn ikke køleskabets låge for ofte.
- Placér kød og rensede fisk (pakket eller indpakket i plastikfolie), som skal bruges i løbet af 1-2 dage, i bunden af køleafdelingen (dvs. over grønsagsskuffen) da dette er det koldeste afsnit og vil sikre de bedste opbevaringsforhold.
- Du kan komme frugt og grøntsager i grønsagsskuffen uden indpakning.



## Fryseafdeling

- Fryseren anvendes til opbevaring af dybfrosne eller frosne fødevarer i lange tidsperioder og til fremstilling af isterninger.
- Ved indfrysning af friske fødevarer, er det vigtigt at en så stor del som muligt af overfladen på fødevareren, der skal indfryses, er i berøring med kølefladen.
- Stil ikke friske fødevarer ved siden af frosne fødevarer, da de kan tø de frosne fødevarer.
- Opdel de friske fødevarer (f.eks. kød, fisk og hakkekød) i portioner, som du vil bruge på en gang, når de skal fryses ned.
- Når enheden er blevet afrimet, skal fødevarerne lægges i fryseren igen og husk at de skal konsumeres så hurtigt som muligt.
- Anbring aldrig varme madvarer i fryseafdelingen. Dette vil påvirke de frosne fødevarer.
- Følg omhyggeligt opbevaringsanvisningerne på de frosne fødevarers emballage med omhu og hvis ingen anvisninger om opbevaringen formidles, bør fødevarerne ikke opbevares i over 3 måneder fra købsdatoen.
- Kontrollér ved køb af frosne fødevarer at disse er blevet nedfrosset ved passende temperaturer og at emballagen er intakt.
- Frosne fødevarer bør transporteres i egnede beholdere, som kan bevare fødevarernes kvalitet, og disse bør hurtigst muligt anbringes på enhedens fryseoverflade igen.
- Hvis en frosset fødevarers emballage viser tegn på fugtighed og unormal opsvulmning, er det sandsynligt, at den tidligere er blevet opbevaret ved en upassende temperatur og at indholdet er forringet.
- Frosne fødevarers opbevaringstid afhænger af rumtemperaturen, termostatindstilling, hvor ofte lågen åbnes, fødevarers type og hvor lang tid transport af produktet fra butikken til hjemmet tog. Følg altid anvisningerne på emballagen og overskrid aldrig det maksimale opbevaringstidsrum.

**Bemærk at:** Hvis du åbner fryserens låge igen straks efter den er blevet lukket, vil den ikke være nem at åbne. Det er helt normalt! Når ligevægtstilstanden er oparbejdet, vil lågen være nem at åbne igen.

## RENGØRING OG VEDLIGEHOLDELSE

- Tag stikket ud af stikkontakten før rengøring.
- Brug ikke vandstråler til rengøring af apparatet.
- Sørg for at der ikke trænger vand ind i lampens sæde eller andre elektriske komponenter.
- Apparatet skal rengøres periodisk med en opløsning af natron og lukket vand.
- Rengør tilbehøret for sig med vand og sæbe. Vask det ikke i opvaskemaskinen.
- Brug ikke skræppe skure- og rengøringsmidler eller sæber. Skyl efter med rent vand efter vask og tør delene med omhu. Sæt stikket i kontakten igen med tørre hænder, når du er færdig med rengøringen.
- Brug aldrig brandbare, eksplosionsfarlige eller ætsende materialer såsom fortynder, gas, syre til rengøringen.
- Kondensatoren (den sorte del med sorte ribber på bagsiden af apparatet) bør rengøres med en støvsuger eller med en tør børste, mindst en gang om året. Dette vil hjælpe apparatet med at virke mere effektivt og give dig mulighed for at spare strøm.
- Sørg for at vand ikke kommer i berøring med termostatens eller den interne belysnings elektriske forbindelser. Kontrollér jævnligt lågens pakning og rengør den, hver gang det er nødvendigt.



## Afrimning

### Køleafdeling;

- Køleafdelingen afrimes automatisk under driften; det optøede vand opsamles i fordamperens bakke og fordamper automatisk.
- Fordamperens bakke og afrimningens drænhul skal renses jævnligt med drænhullets prop, for at forebygge ophobning af vand i bunden af køleskabet som ikke løber ud.
- Du kan også hælde 1/2 glas vand i drænhullet, for at rengøre det indvendigt.

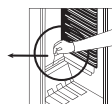
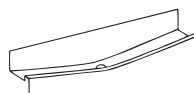

### Fryseafdeling;

- Den akkumulerede frost i fryseafdelingen bør elimineres med jævne mellemrum. (Brug den med følgende plastikskraber) Fryseafdelingen rengøres på samme måde som køleafdelingen, med afrimning af afdelingen mindst to gange om året.

### Derfor:

- Dagen før afrimningen skal termostatens drejeknap stilles i positionen "5" så fødevarerne indfryses fuldstændigt.
- Under optøningen bør de frosne fødevarer pakkes ind i flere lag papir og opbevares på et køligt sted. Den uundgåelige temperaturstigning vil afkorte deres holdbarhed. Husk at bruge disse fødevarer inden for en relativ kort tidsperiode.
- Indstil termostatens drejeknap på "\*" eller frakobl apparatets strømforsyning; Lad lågen stå åben til afdelingen er tørt helt op.
- Man kan afkorte optøningsprocessen ved at stille et eller flere bassiner med varmt vand i fryseafdelingen.
- Tør omhyggeligt apparatets indre og drej termostatens drejeknap over på positionen MAX.

### Udskiftning af lyspæren

Ved udskiftning af pæren i fryse- og køleafdelingerne;

1. Træk køleskabets stik ud.
2. Frigør boksens låg fra holderne med en skruetrækker.
3. Udskift med en pære på højst 15 Watts.
4. Montér låget igen.
5. Vent i 5 minutter, før stikket sættes i igen og termostaten drejes til den originale position.

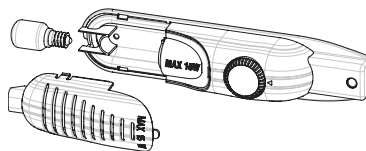

### Udskiftning af lysdiodebelysning

Hvis dit køleskab har lysdiodebelysning skal du kontakte vores help desk da denne udelukkende må udskiftes af autoriseret personale.

## SPEDITION OG GENPOSITIONERING

### Transport og ændring af installationsposition

- Den originale emballage bør opbevares til senere transport (valgfrit).
- Køleskabet skal fastholdes med tykke indpakningsbånd eller stærke reb. Følg transportanvisningerne på emballagen ved behov for senere transport.
- Fjern de udtagelige dele (hylder, tilbehør, grønsagsskuffer etc.) eller spænd dem fast i køleskabet med klæbebånd, for at beskytte dem mod slag under genpositionering og senere transport.

### Flyt køleskabet i opret stående position.

### Vending af lågens åbningsretning

- Det er muligt at ændre retningen på åbningen af apparatets låg. Hvis du ønsker at gøre dette, så kontakt venligst det nærmeste autoriserede servicecenter.

## FØR DU KONTAKTER SERVICECENTERET

Hvis dit køleskab ikke virker som det skal, kan årsagen være et mindre problem. Prøv derfor at kontrollere nedenstående, før du tilkalder en elektriker, for at spare tid og penge.

### Gør som følger, hvis dit køleskab ikke virker:

#### Kontrollér, om:

- Der er strømsvigt,
- Hovedafbryderen i dit hjem er slået fra,
- Termostaten er indstillet på positionen "\*",
- Stikkontaktens strøm er ikke kraftig nok. Kontrollér dette ved at forbinde et andet apparat, som du ved virker, med den samme stikkontakt.

### **Gør som følger, hvis dit køleskab ikke yder nok:**

#### **Kontrollér, om:**

- Du har overbelastet apparatet,
- Lågerne er lukkede korrekt,
- Der er støv på kondensatoren,
- Der er plads nok ved bag- og sidevæggene.

#### **Hvis der er støj:**

Kølegassen, som cirkulerer i køleskabets kredsløb, kan afgive en let støj (boblende lyd) også selvom kompressoren ikke kører. Der er ingen grund til bekymring, dette er helt normalt. Kontrollér, hvis der er andre lyde, om;

- Apparatet er nivelleret,
- Noget rører ved bagsiden.
- Ting på apparatet vibrerer.

#### **Hvis der er vand i det nedre afsnit af køleskabet;**

#### **Kontrollér, om:**

- Drænhullet til afrimningens vand er tilstoppet (Brug drænhullets prop til at rengøre det)

#### **Anbefalinger**

- Under et strømsvigt bør du trække køleskabets stik ud, for at undgå problemer på kompressoren. Du bør vente 5 – 10 minutter efter, at strømmen er vendt tilbage, før apparatets stik tilsluttes igen. Hvis du af en eller anden årsag trækker køleskabets stik ud, skal du vente i mindst 5 minutter, før det sættes i igen. Dette er vigtigt, for at undgå skader på køleskabets komponenter.
- Køleskabets køleenhed er skjult i bagvæggen. Der kan derfor komme vanddråber eller is på køleskabets bagside på grund af kompressorfunktionen i specifikke intervaller. Det er helt normalt. Der er ingen grund til at afrime apparatet, med mindre islaget er for tykt.
- Drej termostatens over i positionen “•”, hvis du ikke skal bruge køleskabet i længere tid (f.eks. i sommerferien). Rengør køleskabet efter afrimning og lad lågen stå åben, for at forebygge fugtighed og dårlig lugt. Kontakt venligst det nærmeste, autoriserede servicecenter, hvis problemet varer ved efter at have fulgt alle de ovenstående anvisninger.
- Det erhvervede apparat er konstrueret til brug i hjemmet og må kun anvendes i hjemmet og til de anførte formål. Apparatet er ikke egnet til kommerciel eller fælles brug. Hvis forbrugeren anvender apparatet på en måde, som ikke stemmer overens med disse egenskaber, vil vi fremhæve, at hverken producenten eller forhandleren kan drages til ansvar for reparationer og fejl i løbet af garantiperioden.

### **Råd om energibesparelse**

1. Montér apparatet i et køligt, veludluftet rum, men ikke i direkte sollys og ikke tæt på varmekilder (radiator, komfur.. etc.). Brug en isolerende plade i modsat fald.
2. Lad mad og drinks køle af uden for apparatet.
3. Frosne fødevarer optøs ved at placere dem i køleafsnittet. De frosne fødevarers lave temperatur vil hjælpe med at afkøle køleafsnittet under optøningen. Dette skaber energibesparelse. Hvis de frosne fødevarer tages ud, skaber dette energispild.
4. Drinks og flydende madvarer skal dækkes til. Ellers forøges fugtigheden på apparatet. Hvilket gør arbejdstiden længere. Desuden hjælper tildækning af drinks og flydende madvarer med til at forbedre lugt og smag.
5. Lad apparatets låge stå så kortvarigt som muligt åben, under isætning af fødevarer og drinks.
6. Lad afskærmningen af de eventuelle forskellige temperaturafsnit i apparatet være lukkede (frugt- og grønsagsskuffe, køleafsnit ...etc.).
7. Lågens pakning skal være ren og smidig. Udskift den nedslidte pakning.
8. Det er muligt at opbevare flere fødevarer, hvis man tager fryserens hylde ud. Energiforbruget er erklæret med maksimal belastning og uden fryserens hylde.

# APPARATETS DELE OG AFSNIT

(TM 55 cm / 140cm)

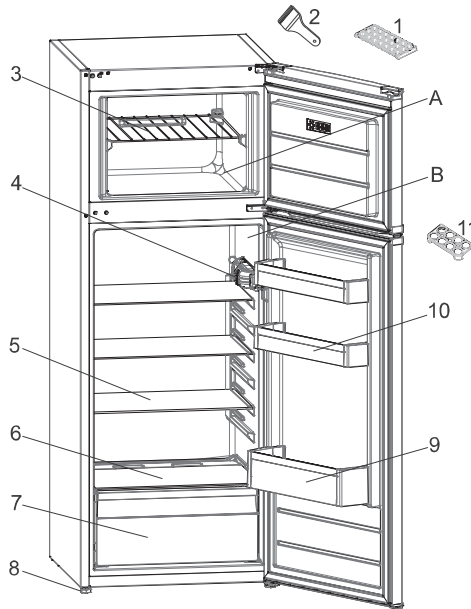

Denne fremstilling er kun oplysende mht. apparatets dele.  
Delene kan variere i funktion af apparatets model.

- A. KØLEAFDELING
- B. FRYSEAFDELING

- 1. Isterningbakke
- 2. Isskraber af plastik
- 3. Fryserens hylde
- 4. Termostatboks
- 5. Køleskabets hylde
- 6. Frugt- og grønsagsskuffens låg
- 7. Frugt- og grønsagsskuffe
- 8. Nivellerende fødder
- 9. Flaskehylde i døren
- 10. Smør- / Ostehylde
- 11. Æggeholder

# SICHERHEITSHINWEISE

## WICHTIG - Durchlesen und beachten!

Diese Sicherheitshinweise vor dem Gebrauch durchlesen. Diese für spätere Nachschlagezwecke in der Nähe aufbewahren.

In diesen Anweisungen sowie auf dem Gerät selbst werden wichtige Sicherheitshinweise angegeben, die durchgelesen und stets beachtet werden müssen. Der Hersteller übernimmt keine Haftung für die Nichtbeachtung dieser Sicherheitshinweise, für unsachgemäße Verwendung des Gerätes oder falsche Bedienungseinstellung.

⚠️ Babys und Kleinkinder (0-3 Jahre) müssen vom Gerät fern gehalten werden. Jüngere Kinder (3-8 Jahre) müssen vom Gerät fern gehalten werden, es sei denn, sie werden ständig beaufsichtigt. Dieses Gerät darf von Kindern ab 8 Jahren sowie Personen mit herabgesetzten physischen, sensorischen oder geistigen Fähigkeiten und Mangel an Erfahrung und Kenntnissen nur unter Aufsicht oder nach ausreichender Einweisung durch eine für ihre Sicherheit verantwortliche Person verwendet werden. Kinder dürfen nicht mit dem Gerät spielen. Die Reinigung und Pflege des Gerätes darf von Kindern nicht ohne Aufsicht durchgeführt werden.

Kindern im Alter von 3 bis 8 Jahren ist es erlaubt, Lebensmittel in Kühlgeräte ein- und daraus auszuräumen.

### ZULÄSSIGE NUTZUNG

⚠️ VORSICHT! Das Gerät ist nicht für den Betrieb mit einer externen Schaltvorrichtung, z. B. einem Timer oder einer separaten Fernbedienung, ausgelegt.

⚠️ Dieses Gerät ist für

Haushaltsanwendungen und ähnliche Anwendungen konzipiert, zum Beispiel: Mitarbeiterküchen im Einzelhandel, in Büros oder in anderen Arbeitsbereichen; Gasthäuser; für Gäste in Hotels, Motels, Bed-and-Breakfast-Anwendungen und anderen Wohnumgebungen.

⚠️ Dieses Gerät eignet sich nicht für den professionellen Einsatz. Das Gerät ist nicht für die Benutzung im Freien geeignet.

⚠️ Die im Gerät verwendete Lampe ist speziell für Elektrogeräte konzipiert und ist nicht für die Beleuchtung von Räumen geeignet (EU-Verordnung 244/2009).

⚠️ Das Gerät ist für den Einsatz in Räumen mit nachstehenden Umgebungstemperaturbereichen ausgelegt, die ihrerseits von der Klimaklasse auf dem Typenschild abhängig sind. Wird der vorgegebene Temperaturbereich für das Gerät für einen längeren Zeitraum unter- oder überschritten, kann es zu Funktionsstörungen kommen.

### Klimaklasse

#### Umgebungstemperaturen:

SN: Von 10 bis 32 °C

ST: Von 16 bis 38 °C;

N: Von 16 bis 32 °C

T: Von 16 bis 43 °C



Dieses Gerät ist FCKW-frei. Der Kältemittelkreislauf enthält R600a (HC). Hinweis zu Geräten mit Isobutan (R600a): Isobutan ist ein umweltverträgliches, natürliches Gas, es ist jedoch leicht entflammbar. Aus diesem Grund sicherstellen, dass die Leitungen des Kältemittelkreislaufs nicht beschädigt sind, insbesondere

beim Entleeren des  
Kühlmittelkreislaufs.

⚠ ACHTUNG: Beschädigen Sie auf keinen Fall die Leitungen des Kältemittelkreises.

⚠ ACHTUNG: Lüftungsöffnungen in der Geräteverkleidung oder im Einbaumöbel sind von Behinderungen frei zu halten.

⚠ ACHTUNG: Zum Beschleunigen des Abtauvorganges niemals zu anderen mechanischen, elektrischen oder chemischen Hilfsmitteln greifen als zu den vom Hersteller empfohlenen.

⚠ ACHTUNG: Verwenden Sie keine elektrischen Geräte in den Fächern des Gerätes, wenn deren Einsatz nicht explizit vom Hersteller zugelassen worden ist.

⚠ ACHTUNG: Eisbereiter und/oder Wasserspender, die nicht direkt mit der Wasserleitung verbunden sind, dürfen nur mit Trinkwasser befüllt werden.

⚠ ACHTUNG: Automatische Eisbereiter und/oder Wasserspender müssen an eine Wasserleitung angeschlossen werden, die nur Trinkwasser mit einem Wasserleitungsdruck zwischen 0,17 und 0,81 MPa (1,7 und 8,1 bar) liefert.

⚠ Bewahren Sie keine explosionsgefährdeten Stoffe wie Spraydosen im oder in der Nähe des Gerätes auf. Das gleiche gilt für Benzin und sonstige entflammbare Stoffe und deren Verwendung.

⚠ Die in den Kühlakkus (bei manchen Modellen vorhanden) enthaltene (ungiftige) Flüssigkeit darf nicht verschluckt werden. Verzehren Sie Eiswürfel oder Wassereis nicht unmittelbar nach der Entnahme aus dem Gefrierfach, da sie Kälteverbrennungen hervorrufen können.

⚠ Bei Produkten, die für den

Gebrauch eines Luftfilters hinter einer zugänglichen Lüfterabdeckung ausgelegt sind, muss der Filter bei laufendem Kühlschrank stets eingesetzt sein.

⚠ Bewahren Sie keine Glasbehälter mit Flüssigkeiten im Gefrierfach, sie könnten zerbrechen.

Blockieren Sie das Gebläse (falls inbegriffen) nicht mit Lebensmitteln. Prüfen Sie nach dem Ablegen von Lebensmitteln, ob die Tür der Fächer korrekt schließt, besonders die Tür des Gefrierfachs.

⚠ Beschädigte Dichtungen müssen so schnell wie möglich ausgetauscht werden.

⚠ Verwenden Sie das Kühlfach nur zur Aufbewahrung von frischen Lebensmitteln und das Gefrierfach nur zur Aufbewahrung von gefrorenen Lebensmitteln, zum Einfrieren von frischen Lebensmitteln und zur Herstellung von Eiswürfeln.

⚠ Unverpackte Lebensmittel so lagern, dass sie nicht mit den Innenwänden des Kühl- bzw.

Gefrierfachs in Berührung kommen. Möglicherweise verfügt das Gerät über Sonderfächer (Frischfach, Null-Grad-Box, ...).

Falls nicht anderweitig in der Anleitung des Gerätes anders angegeben, können diese für eine gleichmäßige Funktion im gesamten Gerät herausgenommen werden.



Das brennbare Gas C-Pentan wird als Treibmittel im Isolierschaum eingesetzt.

Die für die Lagerung von bestimmten Arten von Lebensmitteln am besten geeigneten Fächer des Gerätes werden unter Berücksichtigung der unterschiedlichen Temperaturverteilung in den verschiedenen Fächern des Gerätes wie folgt eingeteilt:

- Kühlschrankfach:

1) Oberer Bereich des  
Kühlschrankfachs & Tür -

Temperaturbereich: Zum Lagern  
tropischer Früchte, Konservendosen,  
Getränke, Eier, Soßen, Pickles, Butter  
und Marmelade

2) Mittlerer Bereich des  
Kühlschrankfachs - kalter Bereich:

Zum Lagern von Käse, Milch,  
Milchprodukten, Feinkost, Joghurt 3)  
Unterer Bereich des Kühlschrankfachs  
- kältester Bereich: Zum Lagern von  
Aufschnitt, Desserts, Fleisch und  
Fisch, Käsekuchen, frischen Nudeln,  
saurer Sahne, Pesto/Tomatensoße,  
hausgemachten Speisen, Tortencreme,  
Pudding und Frischkäse

4) Obst- & Gemüsefach am Boden des  
Kühlschrankfachs: Zum Lagern von  
Gemüse und Obst (ausgenommen  
tropische Früchte)

5) Kühlfach: Lagern Sie nur Fleisch und  
Fisch im kältesten Fach - Gefrierfach:

4 Sterne (\*\*\*\*) Gefrierfach eignet  
sich zum Einfrieren von Lebensmittel  
ausgehend von Raumtemperatur  
und zum Lagern von Tiefkühlkost,  
da die Temperatur im gesamten  
Fach gleichmäßig verteilt ist. Bei  
gekaufter Tiefkühlkost ist das  
Haltbarkeitsdatum auf der Verpackung  
angegeben. Bei diesem Datum wird  
die Art des gelagerten Lebensmittels  
berücksichtigt und daher sollte  
dieses Datum eingehalten werden.  
Frische Lebensmittel sollten für  
folgender Zeiträume gelagert werden:

1- 3 Monate für Käse, Krustentiere,  
Eiscreme, Schinken/Würste, Milch,  
frische Flüssigkeiten; 4 Monate für  
Steaks oder Koteletts (Rind, Lamm,  
Schwein); 6 Monate für Butter oder  
Margarine, Geflügel (Hähnchen, Pute);  
8-12 Monate bei Obst (ausgenommen  
Zitrusfrüchte), Braten (Rind, Schwein,  
Lamm), Gemüse. Haltbarkeitszeiten

auf der Verpackung von Lebensmitteln  
im 2-Stern- Fach müssen eingehalten  
werden.

Beachten Sie Folgendes, um eine  
Verunreinigung der Lebensmittel zu  
vermeiden:

- Die Tür längere Zeit zu öffnen, kann  
zu einem deutlichen Anstieg der  
Temperatur in den Fächern des  
Geräts führen.
- Reinigen Sie Oberflächen, die  
mit Lebensmitteln in Berührung  
kommen können, und zugängliche  
Ablaufsysteme regelmäßig.
- Reinigen Sie die Wasserbehälter,  
wenn diese 48 h lang nicht verwendet  
wurden; spülen Sie das an eine  
Wasserleitung angeschlossene  
Wassersystem, wenn 5 Tage lang kein  
Wasser entnommen wurde.
- Lagern Sie rohes Fleisch und Fisch  
in entsprechenden Behältern im  
Kühlschrank, sodass diese nicht mit  
anderen Lebensmitteln in Kontakt  
kommen oder darauf tropfen.
- Zwei-Stern-Gefrierfächer eignen  
sich zur Lagerung von gekaufter  
Tiefkühlkost, zum Lagern oder  
Herstellen von Eiscreme und  
Eiswürfeln.
- Frieren Sie frische Lebensmittel nicht  
in Ein-, Zwei- oder Drei-Stern-Fächern  
ein.
- Schalten Sie das Kühlgerät aus, wenn  
es längere Zeit leer bleibt. Tauen Sie  
dieses ab, reinigen und trocknen Sie  
es und lassen Sie die Tür offen, um  
Schimmelbildung im Inneren des  
Geräts zu vermeiden.

## INSTALLATION

⚠ Zum Transport und zur Installation  
des Gerätes sind zwei oder  
mehrere Personen erforderlich -  
Verletzungsgefahr. Schutzhandschuhe  
zum Auspacken und zur  
Installation verwenden - Risiko von  
Schnittverletzungen.

⚠ Die Installation, einschließlich der Wasserversorgung (falls vorhanden), elektrische Anschlüsse und Reparaturen müssen von einem qualifizierten Techniker durchgeführt werden.

Reparieren Sie das Gerät nicht selbst und tauschen Sie keine Teile aus, wenn dies vom Bedienungshandbuch nicht ausdrücklich vorgesehen ist. Kinder vom Installationsort fern halten. Prüfen Sie das Gerät nach dem Auspacken auf Transportschäden. Bei Problemen wenden Sie sich bitte an Ihren Händler oder an den nächsten Kundendienst. Nach der Installation müssen Verpackungsabfälle (Kunststoff, Styroporsteine usw.) außerhalb der Reichweite von Kindern aufbewahrt werden - Erstickungsgefahr. Das Gerät vor Installationsarbeiten von der Stromversorgung trennen - Stromschlaggefahr. Während der Installation sicherstellen, dass das Netzkabel nicht mit dem Gerät selbst zu beschädigen - Brand- oder Stromschlaggefahr. Das Gerät erst starten, wenn die Installationsarbeiten abgeschlossen sind.

⚠ Achten Sie beim Bewegen des Gerätes darauf, den Boden (z. B. Parkett) nicht zu beschädigen. Stellen Sie das Gerät auf dem Boden oder einer für sein Gewicht ausreichend starken Halterung auf. Der Ort sollte der Größe und der Nutzung des Gerätes entsprechen. Sicherstellen, dass sich das Gerät nicht in der Nähe einer Wärmequelle befindet und dass die vier Füße fest auf dem Boden aufliegen. Die Füße entsprechend einstellen und mit einer Wasserwaage kontrollieren, dass das Gerät vollkommen eben und standfest ist. Warten Sie mindestens zwei Stunden, bevor Sie das Gerät einschalten, um sicherzustellen, dass der Kältemittelkreislauf einwandfrei

funktioniert.

Alle Abmessungen und Abstandsflächen die für die Installation des Gerätes erforderlich sind, befinden sich in dem Installationshandbuch.

⚠ **WARNUNG:** Stellen Sie beim Aufstellen des Geräts sicher, dass das Netzkabel nicht eingeklemmt oder beschädigt wird.

⚠ **WARNUNG:** Um Gefahren aufgrund von Instabilität zu verhindern, muss das Gerät gemäß Herstelleranweisungen platziert oder befestigt werden. Der Kühlschrank darf nicht so aufgestellt werden, dass das Metallrohr eines Gasherdes, Metall- bzw. Wasserrohre oder elektrische Verkabelungen mit der Rückwand des Gerätes in Berührung kommen (oder mit der Kondensatorschlange).

⚠ Um eine ausreichende Belüftung sicherzustellen, muss an beiden Seiten und über dem Gerät etwas Platz gelassen werden. Der Abstand zwischen der Rückwand des Gerätes und der Wand hinter dem Gerät muss 50 mm betragen, um Zugang zu heißen Oberflächen zu vermeiden. Eine Verringerung dieses Abstands erhöht den Energieverbrauch des Gerätes.

Entfernen Sie bitte das Netzkabel während der Installation vom Kondensatorhaken, bevor Sie das Gerät an die Stromversorgung anschließen.

### **HINWEISE ZUR ELEKTRIK**

⚠ Es muss gemäß den Verdrahtungsregeln möglich sein, den Netzstecker des Gerätes zu ziehen, oder es mit einem Trennschalter, welcher der Steckdose vorgeschaltet ist, auszuschalten. Das Gerät muss im Einklang mit den nationalen elektrischen Sicherheitsbestimmungen geerdet sein.





 Verwenden Sie keine Verlängerungskabel, Mehrfachstecker oder Adapter. Nach der Installation dürfen Strom führende Teile für den Benutzer nicht mehr zugänglich sein. Das Gerät nicht in nassem Zustand oder barfuß verwenden. Das Gerät nicht verwenden, wenn das Netzkabel oder der Stecker beschädigt sind, wenn es nicht einwandfrei funktioniert, wenn es heruntergefallen ist oder in irgendeiner Weise beschädigt wurde.

 Wenn das Netzkabel beschädigt ist, muss es aus Sicherheitsgründen vom Hersteller, von seinem Kundendienstvertreter oder einer ähnlich qualifizierten Fachkraft mit einem identischen Kabel ersetzt werden - Stromschlaggefahr.

 **WARNUNG:** Bringen Sie keine Mehrfachstecker oder tragbare Stromversorgungsgeräte an der Geräterückseite an.

## REINIGUNG UND WARTUNG

 **WARNUNG:** Vor dem Durchführen von Wartungsarbeiten ist sicherzustellen, dass das Gerät ausgeschaltet und von der Stromversorgung getrennt ist; Verwenden Sie keine Dampfreinigungsgeräte - Stromschlaggefahr.

 Verwenden Sie keine Scheuermittel wie Fensterspray, Entfetter, entzündbare Flüssigkeiten, Reinigungspaste, konzentrierte Reinigungsmittel, Bleichmittel oder benzinhaltige Reinigungsmittel auf Kunststoffteilen, Innen- oder Türablagen oder Dichtungen. Benutzen Sie keine Papiertücher, Topfreiniger oder scharfen Gegenstände.

## ENTSORGUNG VON VERPACKUNGSMATERIALIEN

Das Verpackungsmaterial ist zu 100 %

wiederverwertbar und trägt das Recycling-Symbol



Werfen Sie das Verpackungsmaterial deshalb nicht einfach weg, sondern entsorgen Sie es gemäß den geltenden örtlichen Vorschriften.

## ENTSORGUNG VON HAUSHALTSGERÄTEN

Dieses Gerät wurde aus recycelbaren oder wiederverwendbaren Werkstoffen hergestellt. Entsorgen Sie das Gerät gemäß den regionalen Vorschriften zur Abfallbeseitigung. Genauere Informationen zu Behandlung, Entsorgung und Recycling von elektrischen Haushaltsgeräten sind bei der örtlichen Behörde, der Müllabfuhr oder dem Händler erhältlich, bei dem das Gerät gekauft wurde. Dieses Gerät ist gemäß der Europäischen Richtlinie 2012/19/EU für Elektro- und Elektronik-Altgeräte (WEEE) gekennzeichnet. Durch Ihren Beitrag zur korrekten Entsorgung dieses Produkts schützen Sie die Umwelt und die Gesundheit Ihrer Mitmenschen.

Das Symbol  auf dem Gerät bzw. auf dem beiliegenden Informationsmaterial weist darauf hin, dass dieses Gerät kein normaler Haushaltsabfall ist, sondern in einer Sammelstelle für Elektro- und Elektronik-Altgeräte entsorgt werden muss.

## ENERGIESPARTIPPS

Befolgen Sie die Aufstellanweisungen, um angemessene Belüftung sicherzustellen. Eine unzureichende Belüftung hinten am Gerät erhöht den Energieverbrauch und verringert die Kühlkapazität.

Häufiges Öffnen der Tür kann zu einem erhöhten Energieverbrauch führen.

Die Innentemperatur des Gerätes und der Energieverbrauch können sowohl von der Umgebungstemperatur als auch vom Standort des Gerätes beeinflusst werden. Bei der Temperatureinstellung sind diese Faktoren zu berücksichtigen. Öffnen Sie die Tür nur so weit wie notwendig.

Platzieren Sie Lebensmittel zum Auftauen im Kühlschrank. Die niedrige Temperatur der gefrorenen Lebensmittel kühlt das Essen im Kühlschrank.

Lassen Sie warme Speisen und Getränke abkühlen, bevor Sie diese im Gerät platzieren.

Die Position der Ablageflächen im Kühlschrank hat keinen Einfluss auf den effizienten Energieverbrauch. Lebensmittel müssen so auf den Ablageflächen platziert werden, dass eine korrekte Luftzirkulation sichergestellt wird (Lebensmittel dürfen sich nicht berühren und zwischen Lebensmitteln und Rückwand muss Abstand gehalten werden).

Sie können die Lagerkapazität der gefrorenen Lebensmittel durch Entnahme der Körbe und, wenn vorhanden, der Stop-Frost-Ablage, erhöhen.

Es gibt keinen Grund zur Beunruhigung im Falle von Geräuschen durch den Kompressor, diese sind normale Betriebsgeräusche.

# DIE VERSCHIEDENEN FUNKTIONEN UND MÖGLICHKEITEN

## Information zur LessFrost-Technologie

Durch den eingelassenen Verdampfer bietet die LessFrost-Technologie eine effizientere Kühlung, weniger manuelles Abtauen und flexibleren Lagerraum.

## Einstellung des Thermostats

Der Kühl-/Gefrierthermostat regelt automatisch die Innentemperatur der Fächer. Durch Drehen des Knopfes von 1 auf 5 können kältere Temperaturen erzielt werden.

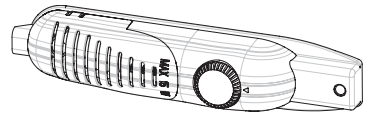

**Wichtiger Hinweis:** Versuchen Sie nicht den Knopf über 1 hinaus zu drehen, Ihr Gerät wird dadurch ausgeschaltet.

- 1 – 2 : Für die kurzzeitige Lagerung von Lebensmitteln im Gefrierfach können Sie den Knopf zwischen die niedrigste und mittlere Position einstellen.
- 3 – 4 : Für die langfristige Lagerung von Lebensmitteln im Gefrierfach können Sie den Knopf auf die mittlere Position einstellen.
- 5 : Der Einfrierbereich dient zum Einfrieren von frischen Lebensmitteln. Das Gerät arbeitet somit länger. Nachdem der gewünschte Zustand erreicht wurde, drehen Sie den Knopf auf die vorherige Einstellung zurück.

## Warnhinweise zu Temperatureinstellungen

- Raumtemperatur, Temperatur der frisch gelagerten Lebensmittel und Häufigkeit der Türöffnung beeinflussen die Temperatur im Kühlschrank. Bei Bedarf die Temperatureinstellung ändern.
- Es wird im Hinblick auf die Effizienz des Kühlschranks nicht empfohlen, diesen in Umgebungen mit weniger als 10 °C zu betreiben.
- Bei der Thermostateinstellung sollte berücksichtigt werden, wie oft Kühlschrank- und Gefrierfächer geöffnet und geschlossen werden, wie viele Lebensmittel im Kühlschrank gelagert werden und in welcher Umgebung sich der Kühlschrank befindet.
- Ihr Kühlschrank sollte, nachdem der Netzstecker eingesteckt wurde, je nach Raumtemperatur bis zu 24 Stunden ohne Unterbrechung laufen, damit er komplett gekühlt ist. Vermeiden Sie das häufige Öffnen der Kühlschranktür und lagern Sie während dieses Zeitraums nicht viele Lebensmittel ein.
- Es kommt eine Zeitverzögerung von 5 Minuten zur Anwendung, wenn Sie den Netzstecker ziehen und dann wieder einstecken oder wenn ein Stromausfall eintritt, um den Kompressor Ihres Kühlschranks vor Beschädigung zu schützen. Nach 5 Minuten beginnt Ihr Kühlschrank wieder normal zu arbeiten.
- Ihr Kühlschrank wurde für den Betrieb innerhalb der in den Normen festgelegten Umgebungstemperaturbereiche ausgelegt, die der auf dem Informationsschild angegebenen Klimaklasse entsprechen. Hinsichtlich der Kühleffizienz wird nicht empfohlen, dass Ihr Kühlschrank in Umgebungen betrieben wird, die außerhalb des angegebenen Temperaturbereichs liegen.
- Dieses Gerät ist für die Verwendung bei Raumtemperatur innerhalb des Bereiches von 16 °C - 32 °C ausgelegt.

Klimabereich	Raumtemp. (°C)
SN:	Von 10 auf 32°C
ST:	Von 16 auf 38°C;
N:	Von 16 auf 32°C
T:	Von 16 auf 43°C

## Zubehörteile

### Eiswürfelbehälter

- Den Eiswürfelbehälter mit Wasser füllen und ins Gefrierfach stellen.
- Nachdem das Wasser vollständig zu Eis wurde, können Sie den Behälter wie unten gezeigt verdrehen, um die Eiswürfel herauszugeben.



### Kunststoffschaber

Nach einer gewissen Zeit bildet sich Reif in gewissen Bereichen des Gefrierfachs. Der angesammelte Reif im Gefrierschrank sollte regelmäßig entfernt werden. Verwenden Sie bei Bedarf den mitgelieferten Kunststoffschaber. Verwenden Sie für diesen Vorgang keine scharfen Metallgegenstände.

Sie könnten den Kühlkreislauf verletzen und zu irreparablen Schäden am Gerät führen.



*Alle Beschreibungen und Abbildungen zum Zubehör können je nach Gerätemodell unterschiedlich sein.*

## Lebensmittel in den kältesten Bereich des Kühlschranks legen

Ihre Lebensmittel werden besser gelagert, wenn Sie diese in den am besten geeigneten Kühlbereich legen. Der kälteste Bereich befindet sich direkt über dem Gemüsefach.



Um sicherzugehen, dass Sie eine niedrige Temperatur in diesem Bereich haben, muss sich das Ablagefach auf Höhe dieses Symbols befinden, wie in der Abbildung gezeigt.

### Temperaturanzeige (bei einigen Modellen)

Damit Sie Ihren Kühlschrank besser einstellen können, haben wir ihn mit einer Temperaturanzeige ausgestattet, die sich im kältesten Bereich befindet.

Sie können leicht prüfen, ob die Temperatur des kältesten Bereichs angemessen ist: Wenn die Anzeige „OK“ zeigt, bedeutet dies, dass der Thermostat richtig eingestellt ist und die Innentemperatur korrekt ist.



Da „OK“ auf Schwarz erscheint, kann es schwierig sein, diese Angabe zu sehen, wenn die Temperaturanzeige schlecht beleuchtet ist. Damit diese Angabe gut sichtbar ist, sollte ausreichend Licht vorhanden sein.

Wenn das Symbol „OK“ nicht erscheint, bedeutet dies, dass die Temperatur zu hoch ist: Sie müssen dann die Thermostateinstellung ändern und 12 Stunden warten, bevor Sie erneut die Temperatur über diese Anzeige prüfen.

**HINWEIS:** Nach wiederholtem Öffnen (oder längerem Öffnen) der Tür oder nach dem Einlegen frischer Lebensmittel in das Gerät ist es normal, dass die Angabe „OK“ nicht in der Temperaturanzeige erscheint. Sollte eine ungewöhnliche Eiskristallbildung (Bodenwand des Geräts) auf dem Kühlraumverdampfer auftreten (zu voll geladenes Gerät, hohe Raumtemperatur, häufige Türöffnungen), stellen Sie die Temperatureinstellung auf eine niedrigere Stellung, bis wieder Zeiträume ohne Kompressorbetrieb erreicht werden.

Die obere Grenze des kältesten Bereichs wird durch die Unterseite des Aufklebers angegeben (Pfeilspitze).

Die obere Ablage des kältesten Bereichs muss sich auf der gleichen Ebene wie die Pfeilspitze befinden. Der kälteste Bereich ist unter dieser Ebene.

Da die Ablageflächen herausnehmbar sind, sicherstellen, dass sie sich stets auf der gleichen Ebene mit diesen auf den Aufklebern beschriebenen Bereichsgrenzen befinden, um die Temperaturen in diesem Bereich zu gewährleisten.

Jeder Lebensmitteltyp hat eine ideale Aufbewahrungstemperatur und folglich einen bestimmten Aufbewahrungsort.



Aufbewahrungsort	Produkte
Obere Ablageflächen	Gegarte Speisen, Desserts und alle Lebensmittel, die rasch gegessen werden
Kältester Bereich	Fleisch, Geflügel, Wild und roher Fisch Maximale Aufbewahrungszeit: 1 bis 2 Tage. Frisches Obst, gegartes Schweinefleisch.
Obst- und Gemüsefach	Frisches Gemüse und Obst.
Türablagen	Türeinsätze sollten im unteren Teil Flaschen und in den oberen Bereichen kleine und laufend verwendete Produkte wie Joghurt, frische Sahne usw. enthalten. Butter, gegarter Käse und Eier sollten in geeigneten Behältern aufbewahrt werden.

## EINORDNEN VON LEBENSMITTELN IM GERÄT

### Kühlfach

- Zur Verringerung der Feuchtigkeit und daraus resultierender erhöhter Reifbildung keine Flüssigkeiten in offenen Behältern in den Kühlschrank stellen. Reif neigt dazu, sich in den kältesten Teilen des Verdampfers zu sammeln und im Laufe der Zeit wird häufigeres Abtauen erforderlich.
- Niemals warme Speisen in den Kühlschrank stellen. Warme Speisen auf Zimmertemperatur abkühlen lassen und so anordnen, dass eine entsprechende Luftzirkulation im Kühlraum sichergestellt wird.
- Nichts die Rückwand berühren lassen, da dies zu Reifbildung führt und die Verpackungen an der Rückwand haften bleiben können. Öffnen Sie die Kühlschranktür nicht zu oft.
- Ordnen Sie Fleisch und gesäuberten Fisch (in Verpackung oder Kunststofffolien eingeschlagen), das Sie in 1-2 Tagen verbrauchen werden im Bodenteil des Kühlraums (dies ist über dem Gemüsefach) ein, da dies der kälteste Abschnitt ist und die besten Lagerbedingungen bietet.
- Sie können Obst und Gemüse ohne Verpackung in das Gemüsefach legen.

## Gefrierfach

- Das Gefrierfach dient zur langfristigen Lagerung tiefgefrorener und gefrorener Lebensmittel sowie für die Herstellung von Eiswürfeln.
- Beim Einfrieren von frischen Lebensmitteln sicherstellen, dass die größtmögliche Fläche des einzufrierenden Lebensmittels mit der Kühlfläche in Kontakt ist.
- Geben Sie keine frischen Lebensmittel Seite an Seite mit eingefrorenen Lebensmitteln, da sie die tiefgekühlten Lebensmittel auftauen können.
- Teilen Sie frische Lebensmittel (z. B. Fleisch, Fisch und Hackfleisch) zum Einfrieren in Teile, die sie auf einmal verbrauchen.
- Nachdem das Fach abgetaut wurde, legen Sie die Lebensmittel wieder in das Gefrierfach ein und denken Sie daran, diese innerhalb kurzer Zeit zu verbrauchen.
- Niemals warme Speisen in das Gefrierfach stellen, da dies die tiefgekühlten Lebensmittel beeinträchtigt.
- Die Anweisungen auf der Verpackung von Tiefkühlkost sollten bei der Lagerung von tiefgekühlten Lebensmitteln sorgfältig beachtet werden. Wenn keine Informationen gegeben werden, sollten Lebensmittel nicht länger als 3 Monate ab Kaufdatum gelagert werden.
- Vergewissern Sie sich beim Kauf von Tiefkühlkost, dass diese bei entsprechenden Temperaturen tiefgefroren wurde und dass die Verpackung unbeschädigt ist.
- Tiefkühlkost sollte in entsprechenden Behältern transportiert werden, um die Qualität der Lebensmittel zu erhalten, und so schnell wie möglich wieder in den Gefrierbereich des Geräts zurückgelegt werden.
- Wenn eine Verpackung von Tiefkühlkost Anzeichen von Feuchtigkeit und ungewöhnliche Quellungen aufweist, wurde sie zuvor wahrscheinlich bei ungeeigneter Temperatur gelagert und der Inhalt ist verdorben.
- Die Haltbarkeit von Tiefkühlkost hängt von der Raumtemperatur, Häufigkeit der Türöffnung, Art der Lebensmittel und davon ab, wie lange der Transport des Produkts vom Geschäft zu Ihnen nach Hause gedauert hat. Befolgen Sie stets die Anweisungen auf der Verpackung und überschreiten Sie nie die angegebene maximale Lagerzeit.

**Bitte beachten:** Wenn Sie die Gefrierraumtür sofort wieder öffnen möchten, nachdem Sie diese geschlossen haben, öffnet sie sich nicht leicht. Das ist normal! Nachdem ein Gleichgewichtszustand erreicht wurde, öffnet sich die Tür wieder leicht.

## REINIGUNG UND PFLEGE

- Trennen Sie das Gerät vor dem Reinigen von der Stromversorgung.
- Gießen Sie beim Reinigen des Geräts kein Wasser hinein.
- Stellen Sie sicher, dass kein Wasser in das Lampengehäuse und sonstige elektrische Bauteile eintritt.
- Das Gerät sollte regelmäßig mit einer Lösung aus Natron und lauwarmem Wasser gereinigt werden.
- Reinigen Sie das Zubehör separat mit Spülmittel und Wasser. Reinigen Sie es nicht im Geschirrspüler.
- Verwenden Sie keine scheuernden Produkte, Reinigungsmittel oder Seifen. Nach dem Reinigen mit klarem Wasser spülen und sorgfältig abtrocknen. Wenn Sie die Reinigung beendet haben, stecken Sie den Netzstecker wieder mit trockenen Händen ein.
- Verwenden Sie nie entflammbares, explosives oder ätzendes Material wie Verdüner, Gase, Säuren zum Reinigen.
- Der Kondensator (schwarzer Teil mit schwarzen Flügeln auf der Geräterückseite) sollte wenigstens einmal pro Jahr mit einem Staubsauger oder einer trockenen Bürste gereinigt werden. Dies unterstützt einen effizienteren Betrieb Ihres Geräts und hilft Ihnen Energie zu sparen.
- Stellen Sie sicher, dass die elektrischen Anschlüsse des Thermostats oder der Innenbeleuchtung nicht mit Wasser in Berührung kommen. Prüfen Sie regelmäßig die Türdichtung und reinigen Sie diese bei Bedarf.



## Abtauen

### Kühlraum:

- Abtauen findet automatisch während des Betriebs im Kühlraum statt; das Tauwasser wird in der Verdunstungsrinne gesammelt und verdunstet automatisch.
- Die Verdunstungsrinne und die Tauwasserablauföffnung sollten regelmäßig mit dem Stöpsel des Tauwasserablaufs gereinigt werden, um zu verhindern, dass sich Wasser am Kühlschrankboden sammelt, anstatt abzufließen.
- Sie können auch 1/2 Glas Wasser in die Ablauföffnung leeren, um diese innen zu reinigen.

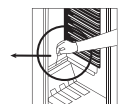

### **Gefrierfach:**

- Der angesammelte Reif im Gefrierfach sollte regelmäßig entfernt werden. (Verwenden Sie den mitgelieferten Kunststoffschaber) Das Gefrierfach sollte auf dieselbe Weise wie der Kühlraum gereinigt werden, und zwar wenigstens zwei Mal pro Jahr zusammen mit dem Abtauvorgang des Fachs.

### **Hierzu:**

- Stellen Sie am Tag davor, den Thermostatdrehknopf auf "5", um die Lebensmittel komplett durchzufrieren.
- Während des Abtauens sollten die tiefgekühlten Lebensmittel in mehrere Lagen Papier eingewickelt und an einem kühlen Ort aufbewahrt werden. Der unvermeidliche Temperaturanstieg verkürzt ihre Aufbewahrungsdauer.  
Denken Sie daran, diese Lebensmittel innerhalb relativ kurzer Zeit aufzubrauchen.
- Stellen Sie den Thermostatknopf in die "•" Position oder stecken Sie das Gerät aus; lassen Sie die Tür offen, bis es vollständig abgetaut ist.
- Zum Beschleunigen des Abtauvorgangs können Sie eine oder mehrere Schüsseln mit warmem Wasser im Gefrierfach platzieren.
- Trocknen Sie das Innere des Geräts sorgfältig und stellen Sie den Thermostatknopf auf die MAX Position.

### **Austausch der Glühbirne**

Zum Austauschen der Glühbirne im Gefrier- und Kühlfach:

1. Stecken Sie Ihren Kühlschrank aus.
2. Entfernen Sie mit einem Schraubenzieher die Gehäuseabdeckung aus den Klammern.
3. Ersetzen Sie die alte durch eine neue Glühbirne mit höchstens 15 Watt.
4. Bringen Sie die Abdeckung an.
5. Warten Sie 5 Minuten, bevor Sie wieder einstecken und den Thermostat auf seine ursprüngliche Position einstellen.

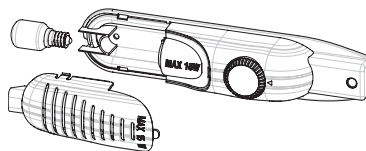

### **Austausch der LED-Beleuchtung**

Wenn Ihr Kühlschrank über eine LED-Beleuchtung verfügt, kontaktieren Sie bitten den Helpdesk, da diese nur durch autorisiertes Personal getauscht werden darf.

## **TRANSPORT UND NEUAUFSTELLUNG**

### **Transport und Wechsel des Aufstellungsortes**

- Die Originalverpackung und der Schaumstoff können für einen Rücktransport aufbewahrt werden (optional).
- Befestigen Sie Ihren Kühlschrank mit dicker Verpackung, Bändern oder starken Schnüren und befolgen Sie die Transportanweisungen auf der Verpackung für den Rücktransport.
- Entfernen Sie bewegliche Teile (Ablageflächen, Zubehör, Gemüsefächer usw.) oder befestigen Sie diese während der Neuaufstellung und des Transports stoßgesichert mit Bändern.

**Transportieren Sie den Kühlschrank in aufrechter Position.**

### **Türöffnungsrichtung wechseln**

- Die Öffnungsrichtung der Tür Ihres Geräts kann gewechselt werden. Wenden Sie sich dafür bitte an den nächstgelegenen, autorisierten Kundendienst.

## **BEVOR SIE DEN KUNDENDIENST RUFEN**

Wenn Ihr Kühlschrank nicht ordnungsgemäß arbeiten sollte, könnte es sich um ein geringfügiges Problem handeln. Prüfen Sie daher Folgendes, bevor Sie einen Elektriker rufen, um Zeit und Geld zu sparen.

### **Was tun, wenn Ihr Gerät nicht funktioniert:**

#### **Prüfen, ob:**

- ein Stromausfall vorliegt,
- der Hauptschalter in Ihrem Haus unterbrochen ist,
- die Thermostateinstellung auf "•" ist,
- die Steckdose nicht funktionstüchtig ist. Stecken Sie zur Überprüfung ein anderes Gerät, von dem Sie wissen, dass es funktioniert, in die gleiche Steckdose ein.

### **Was tun, wenn Ihr Gerät schlecht arbeitet:**

#### **Prüfen, ob:**

- sie das Gerät zu voll geladen haben,
- die Türen korrekt geschlossen sind,
- sich Staub auf dem Kondensator befindet,
- genug Abstand an der Rück- und den Seitenwänden besteht.

#### **Geräusentwicklung:**

Das Kühlgas, das im Kühlkreis zirkuliert, kann leise Geräusche (Blubbern) erzeugen, selbst wenn der Kompressor nicht läuft. Machen Sie sich keine Sorgen, dies ist normal. Wenn die Geräusche anders sind, prüfen, ob:

- das Gerät richtig nivelliert ist,
- nichts die Rückwand berührt,
- Gegenstände auf dem Gerät vibrieren.

#### **Wenn sich Wasser im unteren Teil des Kühlschranks befindet:**

##### **Prüfen, ob:**

- die Tauwasserablauföffnung verstopft ist (reinigen Sie mit dem Stöpsel des Tauwasserablaufs die Ablauföffnung).

#### **Empfehlungen**

- Ziehen Sie bei einem Stromausfall den Netzstecker des Kühlgeräts, um den Kompressor vor Störungen zu schützen. Das Einstecken des Netzsteckers sollte 5 – 10 Minuten, nachdem die Stromversorgung wiederhergestellt wurde, erfolgen. Wenn Sie aus irgendwelchen Gründen den Netzstecker des Kühlschranks ziehen, sollten Sie vor dem erneuten Einstecken mindestens 5 Minuten warten. Dies ist wichtig, um Schäden an Kühlschranksbauteilen zu vermeiden.
- Das Kühlaggregat Ihres Kühlschranks ist in der Rückwand verborgen. Deshalb können sich durch den Intervallbetrieb des Kompressors Wassertropfen oder Vereisung an der rückwärtigen Fläche des Kühlschranks bilden. Das ist normal. Es ist kein Abtauvorgang vorzunehmen, außer die Vereisung ist zu stark.
- Stellen Sie den Thermostat auf die "\*" Position, wenn Sie Ihren Kühlschrank längere Zeit nicht benutzen (z. B. Sommerferien). Nach dem Abtauen den Kühlschrank reinigen und die Tür offen lassen, um Feuchtigkeits- und Geruchsbildung zu vermeiden. Sollte das Problem bestehen bleiben, nachdem Sie oben genannte Anweisungen befolgt haben, kontaktieren Sie bitte den nächstgelegenen, autorisierten Kundendienst.
- Das von Ihnen erworbene Gerät ist für die Verwendung im Haushalt ausgelegt und darf nur zu Hause und für die genannten Zwecke eingesetzt werden. Es ist nicht gewerbliche oder gemeinschaftliche Nutzung geeignet. Wenn der Käufer das Gerät nicht entsprechend diesen Vorgaben verwendet, weisen wir darauf hin, dass der Hersteller und der Händler nicht für Reparaturen und Störungen während des Garantiezeitraums haften.

### **Energiespartipps**

1. Das Gerät in einem kühlen, gut belüfteten Raum aufstellen. Keinem direkten Sonnenlicht aussetzen und nicht neben Hitzequellen (Heizkörper, Herd usw.) stellen. Anderenfalls eine Dämmplatte verwenden.
2. Lassen Sie warme Speisen und Getränke außerhalb des Geräts abkühlen.
3. Platzieren Sie Lebensmittel zum Auftauen im Kühlraum. Die niedrige Temperatur der tiefgekühlten Lebensmittel hilft während des Auftauens beim Kühlen des Kühlraums. So hilft es beim Energiesparen. Wenn die tiefgekühlten Lebensmittel entnommen werden, bewirkt dies eine Energieverschwendung.
4. Wenn Sie Getränke und Flüssigkeiten in das Gerät stellen, müssen diese abgedeckt werden. Anderenfalls steigt die Feuchtigkeit im Gerät an. Demzufolge verlängert sich dessen Arbeitszeit. Das Abdecken von Getränken und Flüssigkeiten hilft auch, Geruch und Geschmack zu bewahren.
5. Öffnen Sie die Gerätetür so kurz wie möglich, wenn Sie Lebensmittel und Getränke in das Gerät stellen.
6. Halten Sie die Abdeckungen der unterschiedlichen Temperaturfächer im Gerät (Gemüsefach, Kühler usw.) geschlossen.
7. Die Türdichtung muss sauber und biegsam sein. Abgenutzte Dichtungen ersetzen.
8. Es ist möglich, mehr Lebensmittel zu lagern, wenn die Gefrierfachablage entnommen wird. Der Energieverbrauch wird mit maximaler Ladung und ohne Gefrierfachablage angegeben.

# GERÄTETEILE UND FÄCHER

(TM 55 cm / 140 cm)

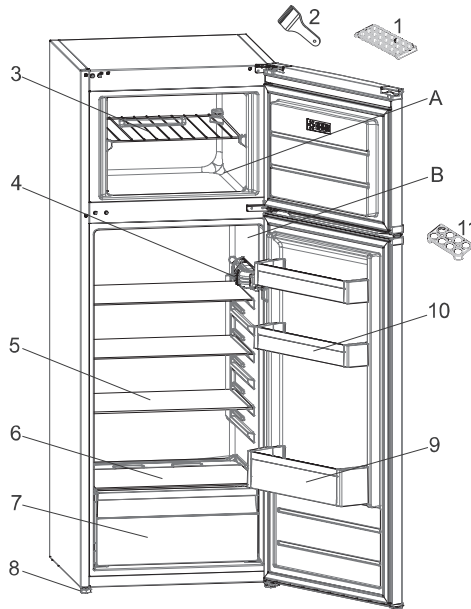

Diese Darstellung dient nur zur Information über die Geräteteile.  
Die Teile können je nach Gerätemodell unterschiedlich sein.

- A. KÜHLSCHRANKFACH
- B. GEFRIERFACH

- |                          |                             |
|--------------------------|-----------------------------|
| 1. Eiswürfelbehälter     | 7. Obst- und Gemüsefach     |
| 2. Kunststoff-Eisschaber | 8. Verstellfüsse            |
| 3. Gefrierfachablage     | 9. Abstellfach für Flaschen |
| 4. Thermostat-Gehäuse    | 10. Butter / Käseablagen    |
| 5. Kühlschrankablagen    | 11. Eierbehälter            |
| 6. Gemüsefachabdeckung   |                             |

# SAFETY INSTRUCTIONS

**IMPORTANT** to be read and observed

Before using the appliance, read these safety instructions. Keep them nearby for future reference. These instructions and the appliance itself provide important safety warnings, to be observed at all times. The manufacturer declines any liability for failure to observe these safety instructions, for inappropriate use of the appliance or incorrect setting of controls.

⚠ Very young children (0-3 years) should be kept away from the appliance. Young children (3-8 years) should be kept away from the appliance unless continuously supervised. Children from 8 years old and above and persons with reduced physical, sensory or mental capabilities or lack of experience and knowledge can use this appliance only if they are supervised or have been given instructions on safe use and understand the hazards involved. Children must not play with the appliance. Cleaning and user maintenance must not be carried out by children without supervision. Children aged from 3 to 8 years are allowed to load and unload refrigerating appliances.

## PERMITTED USE

⚠ **CAUTION:** The appliance is not intended to be operated by means of an external switching device, such as a timer, or separate remote controlled system.

⚠ This appliance is intended to be used in household and similar applications such as: staff kitchen areas in shops, offices and other working environments; farm houses; by clients in hotels, motels, bed & breakfast and other residential

environments.

⚠ This appliance is not for professional use. Do not use the appliance outdoors.

⚠ The bulb used inside the appliance is specifically designed for domestic appliances and is not suitable for general room lighting within the home (EC Regulation 244/2009).

⚠ The appliance is designed for operation in places where the ambient temperature comes within the following ranges, according to the climatic class given on the rating plate. The appliance may not work properly if it is left for a long time at a temperature outside the specified range.

Climatic Class Amb. T. (°C)

SN: From 10 to 32 °C

ST: From 16 to 38 °C;

N: From 16 to 32 °C

T: From 16 to 43 °C



This appliance does not contain CFCs. The refrigerant circuit contains R600a (HC). Appliances with Isobutane (R600a): isobutane is a natural gas without environmental impact, but is flammable. Therefore, make sure the refrigerant circuit pipes are not damaged, especially when emptying the refrigerant circuit.

⚠ **WARNING:** Do not damage the appliance refrigerant circuit pipes.

⚠ **WARNING:** Keep ventilation openings, in the appliance enclosure or in the built-in structure, clear of obstruction.

⚠ **WARNING:** Do not use mechanical, electric or chemical





means other than those recommended by the Manufacturer to speed up the defrost process.

 **WARNING:** Do not use or place electrical devices inside the appliance compartments if they are not of the type expressly authorised by the Manufacturer.

 **WARNING:** Ice makers and/or water dispensers not directly connected to the water supply must be filled with potable water only.

 **WARNING:** Automatic ice-makers and/or water dispensers must be connected to a water supply that delivers potable water only, with mains water pressure between 0.17 and 0.81 MPa (1.7 and 8.1 bar).

 Do not store explosive substances such as aerosol cans and do not place or use gasoline or other flammable materials in or near the appliance.

 Do not swallow the contents (non-toxic) of the ice packs (provided with some models). Do not eat ice cubes or ice lollies immediately after taking them out of the freezer since they may cause cold burns.

 For products designed to use an air filter inside an accessible fan cover, the filter must always be in position when the refrigerator is in function.

 Do not store glass containers with liquids in the freezer compartment since they may break. Do not obstruct the fan (if included) with food items.

After placing the food check that the door of compartments closes properly, especially the freezer door.

 Damaged gaskets must be replaced as soon as possible.

 Use the refrigerator compartment

only for storing fresh food and the freezer compartment only for storing frozen food, freezing fresh food and making ice cubes.

 Avoid storing unwrapped food in direct contact with internal surfaces of the refrigerator or freezer compartments.

Appliances could have special compartments (Fresh Food Compartment, Zero Degree Box,...). Unless differently specified in the specific booklet of product, they can be removed, maintaining equivalent performances.



C-Pentane is used as blowing agent in the insulation foam and it is a flammable gas.

The most appropriate compartments of the appliance where specific types of food are to be stored, taking into account different temperature distribution in different compartments in the appliance, are as follows:

- Refrigerator compartment:

1) Upper area of the refrigerator compartment & door - temperature zone: Store tropical fruit, cans, drinks, eggs, sauces, pickles, butter, jam

2) Middle area of the refrigerator compartment - cool zone: Store cheese, milk, dairy food, deli food, yoghurt

3) Lower area of the refrigerator compartment - coldest zone: Store cold cuts, desserts, meat and fish, cheesecake, fresh pasta, sour cream, pesto/salsa, home-cooked food, pastry cream, pudding and cream cheese

4) Fruit & vegetable drawer at the bottom of the refrigerator compartment: Store vegetables and fruits (excluding tropical fruits)

5) Chiller compartment: Only store

meat and fish in the coldest drawer

- Freezer compartment:

4 star zone (\*\*\*\*) compartment is suitable for freezing foodstuffs from ambient temperature and for storing frozen food as the temperature is evenly distributed throughout the entire compartment.

Purchased frozen food has the storage expiration date stated on the packaging. This date takes into account the type of food being stored and therefore this date should be respected. Fresh food should be stored for the following time periods: 1-3 months for cheese, shellfish, ice cream, ham/sausage, milk, fresh liquids; 4 months for steak or chops (beef, lamb, pork); 6 months for butter or margarine, poultry (chicken, turkey); 8-12 months for fruits (except citrus), roast meat (beef, pork, lamb), vegetables. Expiration dates on the packaging of foods in the 2-star zone must be respected.

To avoid food contamination, please observe the following:

- Opening the door for long periods can cause a significant increase of the temperature in the compartments of the appliance.
- Regularly clean surfaces that may come into contact with food and accessible drainage systems.
- Clean water tanks if they have not been used for 48 h; flush the water system connected to a water supply if water has not been drawn for 5 days.
- Store raw meat and fish in suitable containers in the refrigerator, so that it does not come into contact with or drip onto other food.
- Two-star frozen food compartments are suitable for storing pre-frozen food, storing or making ice cream and ice cubes.

- Do not freeze fresh food in one, two or three-star compartments.

- If the refrigerating appliance is left empty for long periods, switch off, defrost, clean, dry, and leave the door open to prevent mould developing inside the appliance.

## INSTALLATION

⚠ The appliance must be handled and installed by two or more persons - risk of injury. Use protective gloves to unpack and install - risk of cuts.

⚠ Installation, including water supply (if any), electrical connections and repairs must be carried out by a qualified technician. Do not repair or replace any part of the appliance unless specifically stated in the user manual. Keep children away from the installation site. After unpacking the appliance, make sure that it has not been damaged during transport. In the event of problems, contact the dealer or your nearest Aftersales Service. Once installed, packaging waste (plastic, styrofoam parts etc.) must be stored out of reach of children - risk of suffocation. The appliance must be disconnected from the power supply before any installation operation - risk of electric shock.

During installation, make sure the appliance does not damage the power cable - risk of fire or electric shock. Only activate the appliance when the installation has been completed.

⚠ Be careful not to damage the floors (e.g. parquet) when moving the appliance. Install the appliance on a floor or support strong enough to take its weight and in a place suitable for its size and use. Make sure the appliance is not near a heat source and that the four feet are stable and

resting on the floor, adjusting them as required, and check that the appliance is perfectly level using a spirit level. Wait at least two hours before switching the appliance on, to ensure that the refrigerant circuit is fully efficient.

⚠ **WARNING:** When positioning the appliance, ensure the supply cord is not trapped or damaged.

⚠ **WARNING:** To avoid a hazard due to instability, positioning or fixing of the appliance must be done in accordance with the manufacturer instructions.

It's forbidden to place the refrigerator in such way that the metal hose of gas stove, metal gas or water pipes, or electrical wires are in contact with the refrigerator back wall (condenser coil).

⚠ To guarantee adequate ventilation, leave a space on both sides and above the appliance. The distance between the rear of the appliance and the wall behind the appliance should be 50 mm, to avoid access to hot surfaces. A reduction of this space will increase the Energy consumption of product.

Please remove the power cord from condenser hook during installation before connecting product to power supply.

### **ELECTRICAL WARNINGS**

⚠ It must be possible to disconnect the appliance from the power supply by unplugging it if plug is accessible, or by a multi-pole switch installed upstream of the socket in accordance with the wiring rules and the appliance must be earthed in conformity with national electrical safety standards.

⚠ Do not use extension leads, multiple sockets or adapters. The electrical components must not be accessible to the user after installation. Do not use the appliance when you are wet or barefoot. Do not operate this appliance if it has a damaged power cable or plug, if it is not working properly, or if it has been damaged or dropped.

⚠ If the supply cord is damaged, it must be replaced with an identical one by the manufacturer, its service agent or similarly qualified persons in order to avoid a hazard - risk of electric shock.

⚠ **WARNING:** Do not locate multiple portable socket-outlets or portable power supplies at the rear of the appliance.

### **CLEANING AND MAINTENANCE**

⚠ **WARNING:** Ensure that the appliance is switched off and disconnected from the power supply before performing any maintenance operation; never use steam cleaning equipment - risk of electric shock.

⚠ Do not use abrasive or harsh cleaners such as window sprays, scouring cleansers, flammable fluids, cleaning waxes, concentrated detergents, bleaches or cleansers containing petroleum products on plastic parts, interior and door liners or gaskets. Do not use paper towels, scouring pads, or other harsh cleaning tools.

### **DISPOSAL OF PACKAGING MATERIALS**

The packaging material is 100% recyclable and is marked with the recycle symbol .

The various parts of the packaging must therefore be disposed of responsibly and in full compliance with local authority regulations governing waste disposal.

## DISPOSAL OF HOUSEHOLD APPLIANCES

This appliance is manufactured with recyclable or reusable materials.

Dispose of it in accordance with local waste disposal regulations. For further information on the treatment, recovery and recycling of household electrical appliances, contact your local authority, the collection service for household waste or the store where you purchased the appliance. This appliance is marked in compliance with European Directive 2012/19/EU, Waste Electrical and Electronic Equipment (WEEE). By ensuring this product is disposed of correctly, you will help prevent negative consequences for the environment and human health.



The symbol  on the product or on the accompanying documentation indicates that it should not be treated as domestic waste but must be taken to an appropriate collection centre for the recycling of electrical and electronic equipment.

## ENERGY SAVING TIPS

Install the appliance in a dry, well ventilated room far away from any heat source (eg. radiator, cooker, etc.) and in a place not exposed directly to the sun. If required, use an insulating plate.

To guarantee adequate ventilation follow installation instructions.

Insufficient ventilation at the back of the product increases energy consumption and decreases cooling efficiency.

Frequent door opening might cause an increase in Energy Consumption.

The internal temperature of the appliance and the Energy Consumption may be affected also by the ambient temperature, as well as location of the appliance. Temperature setting should take into

consideration these factors. Reduce door opening to minimum.

When thawing frozen food, place it in the refrigerator. The low temperature of the frozen products cools the food in the refrigerator. Allow warm food and drinks to cool down before placing in the appliance.

Positioning of the shelves in the refrigerator has no impact on the efficient usage of energy. Food should be placed on the shelves in such way to ensure proper air circulation (food should not touch each other and distance between food and rear wall should be kept).

You can increase storage capacity of frozen food by removing baskets and, if present, Stop Frost shelf.

Do not worry about noises coming from the compressor which are normal operation noises.

# THE VARIOUS FUNCTION AND POSSIBILITIES

## Information on Less Frost Technology

Thanks to the wrap around evaporator, LessFrost technology offers more efficient cooling, less manual defrost requirement, and more flexible storage room.

## Thermostat setting

The fridge freezer thermostat automatically regulates the inside temperature of the compartments. By rotating the knob from position 1 to 5, colder temperatures can be obtained.

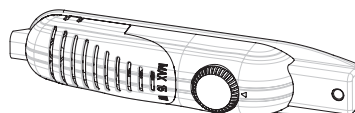

**Important note:** Do not try to rotate knob beyond 1 position it will stop your appliance.

- 1 – 2 : For short-term storage of food in the freezer compartment, you can set the knob between the minimum and medium position.
- 3 – 4 : For long-term storage of food in the freezer compartment, you can set the knob to the medium position.
- 5 : For freezing fresh food. The appliance will work for longer. So, after the desired condition is reached, return the knob to the previous setting.

## Warnings about Temperature Adjustments

- The ambient temperature, temperature of the freshly stored food and how often the door is opened, affects the temperature in the refrigerator compartment. If required, change the temperature setting.
- It is not recommended that you operate your fridge in environments colder than 10°C in terms of its efficiency.
- The thermostat setting should be done by taking into consideration how often the fresh food and freezer doors are opened and closed, how much food is stored in the refrigerator, and the environment in which the refrigerator is located.
- Your fridge should be operated up to 24 hours according to the ambient temperature without interruption after being plugged in to be completely cooled. Do not open doors of your fridge frequently and do not place much food inside it in this period.
- A 5 minute delaying function is applied to prevent damage to the compressor of your fridge, when you take the plug off and then plug it on again to operate it or when an energy breakdown occurs. Your fridge will start to operate normally after 5 minutes.
- Your fridge is designed to operate in the ambient temperature intervals stated in the standards, according to the climate class stated in the information label. It is not recommended that your fridge is operated in the environments which are out of the stated temperature intervals in terms of cooling efficiency.
- This appliance is designed for use at an ambient temperature within the 16°C - 32°C range.

Climatic Class	Amb. T. (°C)
SN:	From 10 to 32 °C
ST:	From 16 to 38 °C;
N:	From 16 to 32 °C
T:	From 16 to 43 °C

## Accessories

### Ice tray

- Fill the ice tray with water and place in the freezer compartment.
- After the water has completely turned into ice, you can twist the tray as shown below to remove the ice cubes.



### Plastic scraper

After a period of time frost will build up in certain areas in the freezer compartment. The frost accumulated in the freezer should be removed periodically. Use the plastic scraper provided if necessary. Do not use sharp metal objects for this operation. They could puncture the refrigerator circuit and cause irreparable damage to the unit.



*All written and visual descriptions in the accessories may vary according to the appliance model.*

## Putting food in the coldest area of the refrigerator



Your foods will be better stored if you put them in the most appropriate cooling area. The coldest area is just above the crisper.

To be sure to have a low temperature in this area, make sure the shelf is located at the level of this symbol, as shown in the illustration.

## Temperature indicator (In some models)

In order to help you better set your refrigerator, we have equipped it with a temperature indicator located in the coldest area.

You can easily check that the temperature of the coldest area is appropriate: when the indicator shows "OK", it means the thermostat is set properly and the inside temperature is correct.

Since "OK" appears in black, it will be difficult to see this indication if the temperature indicator is badly lit. To be able to see this indication properly, there should be enough light.

If the "OK" symbol does not appear, it means that the temperature is too high: you will then have to modify the thermostat setting, and wait 12 hours before visually checking the temperature again.

**NOTE:** Following repeated openings (or prolonged opening) of the door or after putting fresh food into the appliance, it is normal for the indication "OK" not to appear in the temperature setting indicator. If there is an abnormal ice crystals build up (bottom wall of the appliance) on the refrigerator compartment evaporator (overloaded appliance, high room temperature, frequent door openings), put the temperature setting device on a lower position until compressor off periods are obtained again.

The upper limit of the coldest area is indicated by the lower side of the sticker (head of the arrow). The coldest area upper shelf must be at the same level with the arrow head. The coldest area is below this level.

As these shelves are removable, make sure they are always at the same level with these zone limits described on the stickers, in order to guarantee temperatures in this area.

Each type of food has an ideal conservation temperature and consequently a particular location to follow.

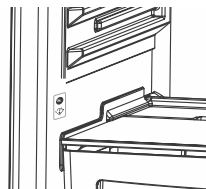

Locations	Products
Upper shelves	Cooked foods, desserts and all foods to be eaten fast enough
Coldest area	Meat, poultry, game and raw fish Maximum conservation time : 1 to 2 days. Fresh fruits, cooked pork meat.
Crisper	Fresh vegetables and fruits.
Door-liner	Door trays shall contain bottles at the bottom side and, in their upper parts, low volume and currently used products like yoghurt, fresh cream, etc.
	Butter, cooked cheese and eggs shall be introduced in appropriate holders.

# ARRANGING FOOD IN THE APPLIANCE

## Refrigerator Compartment

- To reduce humidity and consequent increase of frost never place liquids in unsealed containers in the refrigerator. Frost tends to concentrate in the coldest parts of the evaporator and in time will require more frequent defrosting.
- Never place warm food in the refrigerator. Warm food should be allowed to cool at room temperature and should be arranged to ensure adequate air circulation in the refrigerator compartment.
- Nothing should touch on the back wall as it will cause frost and the packages can stick on the back wall. Do not open the refrigerator door too frequently.
- Arrange the meat and cleaned fish (wrapped in packages or sheets of plastic) which you will use in 1-2 days, in the bottom section of the refrigerator compartment (that is above the crisper) as this is the coldest section and will ensure the best storing conditions.
- You can put the fruits and vegetables into crisper without packing.

## Freezer Compartment

- The use of freezer is, storing of deep-frozen or frozen foods for long periods of time and making ice cubes.
- To freeze fresh food, ensure that as much of the surface as possible of food to be frozen is in contact with the cooling surface.
- Do not put fresh food with frozen on side by side as it can thaw the frozen food.
- While freezing fresh foods(i.e meat,fish and mincemeat), divide them in parts you will use in one time.
- Once the unit has been defrosted replace the foods into freezer and remember to consume them in as short period of time.
- Never place warm food in the freezer compartment. As it will disturb the frozen foods.
- For storing the frozen foods;the instructions shown on frozen food packages should always be followed carefully and if no information is provided food should not be stored for more than 3 months from the purchased date.
- When buying frozen foods ensure that these have been frozen at suitable temperatures and that the packing is intact.
- Frozen foods should be transported in appropriate containers to maintain the quality of the food and should be returned to the freezing surfaces of the unit in the shortest possible time.
- If a package of frozen food shows the sign of humidity and abnormal swelling it is probable that it has been previously stored at an unsuitable temperature and that the contents have deteriorated.
- The storage life of frozen foods depends on the room temperature, thermostat setting, how often the door is opened, the type of food and the length of time required to transport the product from the shop to your home. Always follow the instructions printed on the package and never exceed the maximum storage life indicated.

**Not that;** if you want to open again immediately after closing the freezer door, it will not be opened easily. It's quite normal! After reaching equilibrium condition, the door will be opened easily.

## CLEANING AND MAINTENANCE

- Disconnect the unit from the power supply before cleaning.
- Do not clean the appliance by pouring water.
- Make sure that no water enters the lamp housing and other electrical components.
- The appliance should be cleaned periodically using a solution of bicarbonate of soda and lukewarm water.
- Clean the accessories separately with soap and water. Do not clean them in the dishwasher.
- Do not use abrasive products, detergents or soaps. After washing, rinse with clean water and dry carefully. When you have finished cleaning, reconnect the plug to the mains supply with dry hands.
- Never use flammable, explosive or corrosive material like thinner, gas, acid for cleaning.
- The condenser (black part with black wings at the rear of the appliance) should be cleaned using a vacuum cleaner or a dry brush at least once a year. This will help your appliance to operate more efficiently and will enable you to save energy.
- Make sure that no water contacts the electrical connections of the thermostat or internal lighting. Regularly check the door seal and clean it whenever necessary.



### Defrosting

#### Refrigerator Compartment;

- Defrosting occurs automatically in refrigerator compartment during operation ; the defrost water is collected by the evaporating tray and evaporates automatically.
- The evaporating tray and the defrost water drain hole should be cleaned periodically with defrost drain plug to prevent the water from collecting on the bottom of the refrigerator instead of flowing out.
- You can also pour 1/2 glass of the water to drain hole to clean inside.

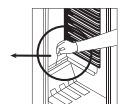

### Freezer Compartment;

- The frost, accumulated in the freezer compartment, should be removed periodically. (Use the plastic scraper provided) The freezer compartment should be cleaned in the way as the refrigerator compartment, with the defrost operations of the compartment at least twice a year.

### For this;

- The day before you defrost, set the thermostat dial to “5” position to freeze the foods completely.
- During defrosting, frozen foods should be wrapped in several layers of paper and kept in a cool place. The inevitable rise in temperature will shorten their storage life. Remember to use these foods within a relatively short period of time.
- Set thermostat knob to position “•” or unplug the unit; leave the door open until completely defrosted.
- To accelerate the defrosting process one or more basins of warm water can be placed in the freezer compartment.
- Dry the inside of the unit carefully and set the thermostat knob to MAX position.

### Replacing The Light Bulb

To replace the bulb in freezer and fridge departments;

1. Unplug your fridge.
2. Remove the cover of the box from the claws using a screw-driver.
3. Replace with a bulb of maximum 15 Watts.
4. Install the cover.
5. Wait for 5 minutes before re-plugging and bring the thermostat to its original position.

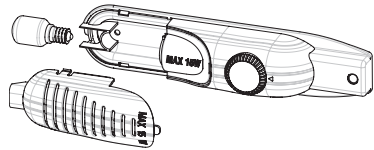

### Replacing LED Lighting

If your refrigerator has LED lighting contact the help desk as this should be changed by authorized personnel only.

## SHIPMENT AND REPOSITIONING

### Transportation and changing of Installation position

- Original package and foam may be kept for re-transportation (optionally).
- You should fasten your fridge with thick package, bands or strong cords and follow the instructions for transportation on the package for re-transportation.
- Remove movable parts (shelves, accessories, vegetable bins etc.) or fix them into the fridge against shocks using bands during re-positioning and transportation.

**Carry your fridge in the upright position.**

### Reversing the door opening direction

- It is possible to change the opening direction of your appliance's doors. If you want to do this, please contact your nearest authorized service.

## BEFORE CALLING YOUR AFTER SALES SERVICE

If your refrigerator is not working properly, it may be a minor problem, therefore check the following, before calling an electrician to save time and money.

### What to do if your refrigerator does not operate ;

#### Check that ;

- There is no power ,
- The general switch in your home is disconnected ,
- The thermostat setting is on “•” position ,
- The socket is not sufficient. To check this, plug in another appliance that you know which is working into the same socket.



### **What to do if your refrigerator performs poorly ;**

#### **Check that:**

- You have not overloaded the appliance ,
- The doors are closed perfectly ,
- There is no dust on the condenser ,
- There is enough place at the rear and side walls.

#### **If there is noise ;**

The cooling gas which circulates in the refrigerator circuit may make a slight noise(bubbling sound) even when the compressor is not running. Do not worry this is quite normal. If these sounds are different check that ;

- The appliance is well levelled ,
- Nothing is touching the rear.
- The stuffs on the appliance are vibrating.

#### **If there is water in the lower part of the refrigerator ;**

##### **Check that ;**

- The drain hole for defrost water is not clogged(Use defrost drain plug to clean the drain hole)

##### **Recommendations**

- When power cut, to prevent any compressor problem you should plug out the refrigerator. You should delay plugging in 5 – 10 minutes after you power supply. If you plug out the refrigerator for a reason you should wait at least 5 min to replug. It is important for avoiding damage to refrigerator's components.
- The cooling unit of your refrigerator is hidden in the rear wall. Therefore, water droplets or icing may occur on the rear surface of your fridge due to the operation of the compressor in specified intervals. This is normal. There is no need to perform a defrosting operation unless the icing is excessive.
- If you will not use your fridge for a long time (e.g. in summer holidays), put the thermostat to "•" position. After defrosting, clean your fridge and leave the door open to prevent humidity and smell. If the problem persists after you have followed all the instructions above, please consult to the nearest Authorised Service.
- The appliance you have purchased is designed for home type use and can be used only at home and for the stated purposes. It is not suitable for commercial or common use. If the consumer use the appliance in a way that does not comply with these features, we emphasise that the producer and the dealer shall not be responsible for any repair and failure within the guarantee period.

### **Tips For Saving Energy**

1. Install the appliance in a cool, well ventilated room , but not in direct sunlight and not near heat source (radiator, cooker.. etc). Otherwise use an insulating plate.
2. Allow food and drinks to cool down outside the appliance.
3. When thawing frozen food, place it in the refrigerator compartment. The low temperature of the frozen food will help to cool the refrigerator compartment when it is thawing. So it causes energy saving. If the frozen food is put out, it causes wastage of energy.
4. When placing, drinks and slops they must be covered. Otherwise humidity increases at the appliance. Therefore the working time gets longer. Also covering drinks and slops helps to save smell and taste.
5. When placing food and drinks, open the appliance door as briefly as possible.
6. Keep close the covers of any different temperature compartment in the appliance (crisper, chiller ...etc ).
7. Door gasket must be clean and pliable. Replace gaskets if worn.
8. It is possible to store more food by removing freezer shelf. Energy consumption is declared with maximum load and without freezer shelf.

# THE PARTS OF THE APPLIANCE AND THE COMPARTMENTS (TM 55 cm / 140cm)

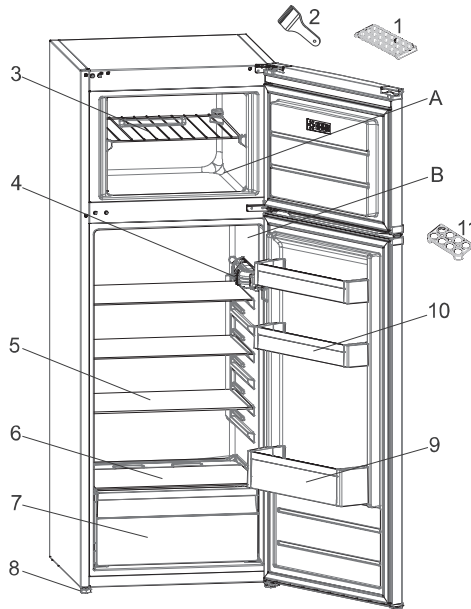

This presentation is only for information about the parts of the appliance.  
Parts may vary according to the appliance model.

- A. FRIDGE COMPARTMENT
- B. FREEZER COMPARTMENT

- 1. Ice tray
- 2. Plastic ice blade
- 3. Freezer shelf
- 4. Thermostat box
- 5. Refrigerator shelves
- 6. Crisper cover
- 7. Crisper
- 8. Levelling feet
- 9. Bottle shelf
- 10. Butter / Cheese shelves
- 11. Egg holder

# INSTRUCCIONES DE SEGURIDAD

Es importante que lea y siga las siguientes recomendaciones

Antes de usar el aparato, lea atentamente estas instrucciones de seguridad. Téngalas a mano para consultarlas más adelante. Este manual y el propio aparato contienen advertencias de seguridad que se deben leer y seguir en todo momento. El fabricante declina cualquier responsabilidad derivada del incumplimiento de estas instrucciones de seguridad, del uso indebido del aparato o del ajuste incorrecto de los mandos.

 Los niños muy pequeños (0-3 años) deben mantenerse alejados del aparato. Los niños pequeños (3-8 años) deben mantenerse alejados del aparato, a menos que estén bajo vigilancia constante. Tanto los niños a partir de 8 años como las personas cuyas capacidades físicas, sensoriales o mentales estén disminuidas o que carezcan de la experiencia y conocimientos necesarios pueden utilizar este aparato si reciben la supervisión o las instrucciones necesarias para utilizarlo de forma segura y comprenden los riesgos a los que se exponen. Los niños no deberán jugar con el aparato. Los niños no deben encargarse de la limpieza y el mantenimiento, a menos que estén supervisados.

Se permite a los niños de entre 3 y 8 años cargar y descargar los aparatos de refrigeración.

## USO PERMITIDO

 **PRECAUCIÓN:** El aparato no está destinado a ponerse en funcionamiento por medio de un dispositivo de encendido externo, como un temporizador, o de un sistema de control remoto independiente.

 Este aparato está destinado a un uso en ambientes domésticos o en ambientes similares como: áreas de cocina en oficinas, tiendas y otros; granjas; por los clientes de hoteles, moteles y otros entornos residenciales.

 Este aparato no es para uso profesional. No utilice este aparato al aire libre.

 La bombilla que se usa dentro del aparato está diseñada específicamente para electrodomésticos y no es adecuada para la iluminación general de habitaciones en una vivienda (Reglamento CE 244/2009).

 El aparato puede funcionar en sitios en los que la temperatura esté dentro de los límites siguientes, según la clase climática indicada en la placa de características. El electrodoméstico podría no funcionar correctamente si se deja durante bastante tiempo a una temperatura distinta de los límites especificados.

Temperaturas ambiente de clase climática:

SN: 10 a 32 °C

ST: 16 a 38 °C;

N: 16 a 32 °C

T: 16 a 43 °C

 Este aparato no contiene CFC. El circuito de refrigeración contiene R600a (HC). Aparatos con isobutano (R600a): el isobutano es un gas natural sin impacto medioambiental, pero que resulta inflamable. Por este motivo, compruebe que las tuberías del circuito de refrigeración no estén dañadas, especialmente cuando vacíe el circuito de refrigeración.

 **ADVERTENCIA:** No dañe las tuberías del circuito de refrigeración del electrodoméstico.

 **ADVERTENCIA:** Mantenga despejadas los orificios de ventilación del aparato o la estructura.

 **ADVERTENCIA:** No use medios mecánicos, eléctricos o químicos, excepto los indicados por el fabricante, para acelerar el proceso de descongelación.

 **ADVERTENCIA:** No use ni coloque dispositivos eléctricos dentro de los compartimentos del aparato, salvo que se trate de aquellos autorizados expresamente por el fabricante.

 **ADVERTENCIA:** Las máquinas de hielo o los dispensadores de agua que no estén conectados directamente a la toma de agua deben llenarse solamente con agua potable.

 **ADVERTENCIA:** Los productores automáticos de hielo y los dispensadores de agua deben estar conectados a una toma de agua que solo suministre agua potable con una presión del agua comprendida entre 0,17 y 0,81 MPa (1,7 y 8,1 bar).

 No almacene sustancias explosivas, como aerosoles, ni coloque ni utilice gasolina u otros materiales inflamables encima o cerca del aparato.

 No ingiera el contenido (no es tóxico) de los acumuladores de hielo (suministrado con algunos modelos). No coma cubitos de hielo ni polos inmediatamente después de sacarlos del congelador, ya que pueden provocar quemaduras por frío.

 Para los productos diseñados para funcionar con un filtro de aire integrados en una cubierta del ventilador accesible, el filtro debe estar siempre bien colocado si el

frigorífico está en funcionamiento.

 No guarde recipientes de cristal con líquidos en el compartimento del congelador ya que podrían romperse. No obstruya el ventilador (si se incluye) con los alimentos.

Después de colocar los alimentos compruebe que las puertas de los compartimentos cierran correctamente, especialmente la puerta del congelador.

 Las juntas dañadas deben sustituirse lo antes posible.

 Utilice el compartimento frigorífico solamente para conservar alimentos frescos y el compartimento del congelador solamente para conservar alimentos congelados, congelar alimentos frescos y hacer cubitos de hielo.

 Envuelva los alimentos para guardarlos; de este modo se evita que entren en contacto directo con las superficies interiores de los compartimentos del frigorífico o del congelador. Los aparatos podrían incluir compartimentos especiales (compartimento de alimentos frescos, compartimento de cero grados,...). Si no se especifica lo contrario en el folleto específico del producto pueden retirarse, manteniendo rendimientos equivalentes.

 El pentano C se utiliza como agente expansor en la espuma aislante y es un gas inflamable.

Estos son los compartimentos más apropiados del aparato en los que conservar los alimentos teniendo en cuenta la distinta distribución de temperatura en cada compartimento del aparato:

- Compartimento del frigorífico:

1) Zona superior del compartimento del frigorífico & puerta: zona de

temperatura: Para conservar frutas tropicales, latas, bebidas, huevos, salsas, encurtidos, mantequilla y mermelada

2) Zona media del compartimento del frigorífico: zona fría: Para conservar queso, leche, productos lácteos, delicatessen y yogures

3) Zona inferior del compartimento del frigorífico: zona más fría: Para almacenar fiambres, postres, carne y pescado, tartas de queso, pasta fresca, natas agrias, pesto/salsas, comidas caseras cocinadas, pastas, pudines y quesos cremosos

4) Cajón de frutas y verduras & en la parte inferior del compartimento del frigorífico: Para conservar frutas y verduras (excepto frutas tropicales)

5) Compartimento abatidor: Para conservar solamente carne y pescado en el cajón más frío

- Compartimento del congelador:

El compartimento de la zona de 4 estrellas (\*\*\*\*) es apto para congelar alimentos que están a temperatura ambiente y para conservar alimentos congelados, ya que la temperatura se distribuye de manera uniforme por todo el compartimento.

Los alimentos que se compran congelados tienen la fecha de caducidad indicada en el envase. Esta fecha tiene en cuenta el tipo de alimento que se conserva y, por tanto, se debe respetar. Los alimentos frescos deben conservarse durante los siguientes periodos de tiempo: 1-3 meses para los quesos, moluscos, helados, jamón/embutidos, leche y líquidos frescos; 4 meses para los filetes o costillas (ternera, cordero, cerdo); 6 meses para la mantequilla o margarina y las aves (pollo, pavo); 8-12 meses para las frutas (excepto los cítricos), la carne asada (ternera, cerdo, cordero) y las verduras.

Deben respetarse las fechas de caducidad de los envases de los alimentos en la zona de 2 estrellas.

Para evitar la contaminación de los alimentos, cumpla siempre lo siguiente:

- Abrir la puerta durante largos periodos puede aumentar considerablemente la temperatura en los compartimentos del aparato.
- Limpie regularmente las superficies que pueden entrar en contacto con los alimentos y los sistemas de drenaje accesibles.
- Limpie los depósitos de agua si estos no se han utilizado durante 48 h; descargue el sistema de agua conectado a un suministro de agua si no se descarga agua durante 5 días.
- Conserve la carne y el pescado crudos en recipientes aptos en el frigorífico de modo que no entren en contacto con otros alimentos ni goteen sobre ellos.
- Los compartimentos de alimentos congelados de dos estrellas son aptos para conservar alimentos precongelados y para almacenar o hacer helado y cubitos de hielo.
- No congele alimentos frescos en los compartimentos de una, dos o tres estrellas.
- Si el aparato de refrigeración se deja vacío durante largos periodos, apáguelo, descongélelo, límpielo, séquelo y deje abierta la puerta para evitar que se forme moho dentro del aparato.

## INSTALACIÓN

⚠ La manipulación e instalación del aparato la deben realizar dos o más personas: hay riesgo de lesionarse. Utilice guantes de protección para el desembalaje y la instalación, ya que hay riesgo de cortes.

⚠ La instalación, incluido el suministro de agua (si lo hay), las conexiones eléctricas y las reparaciones, deben ser realizadas por un técnico cualificado. No realice reparaciones ni sustituciones de partes del aparato no indicadas específicamente en el manual del usuario. Impida que los niños se acerquen a la zona de la instalación. Tras desembalar el aparato, compruebe que no ha sufrido daños durante el transporte. Si observa algún problema, contacte con el distribuidor o el Servicio Postventa más cercano. Una vez instalado, los residuos del embalaje (plástico, porexpan, etc.) se deben guardar fuera del alcance de los niños: hay riesgo de asfixia. El aparato debe desconectarse del suministro eléctrico antes de efectuar cualquier operación de instalación: hay riesgo de descarga eléctrica. Durante la instalación, compruebe que el aparato no dañe el cable de alimentación: hay riesgo de descarga eléctrica. No ponga en marcha el aparato hasta que no haya terminado el proceso de instalación.

⚠ Tenga cuidado de no dañar el piso (p. ej., parquet) al mover el aparato. Instale el aparato sobre una superficie o soporte capaz de soportar su peso y en un lugar adecuado a su tamaño y uso. Asegúrese de que el aparato no esté cerca de una fuente de calor y de que las cuatro patas sean estables y descansen sobre el suelo, ajústelas si es necesario y, a continuación, compruebe si el aparato está perfectamente nivelado usando un nivel de burbuja.

Espere al menos dos horas antes de encender el aparato para garantizar que el circuito de refrigerante funciona correctamente.

Todas las dimensiones y las

separaciones necesarias para la instalación del aparato se encuentran en la guía de instrucciones de instalación.

⚠ **ADVERTENCIA:** Cuando coloque el aparato, asegúrese de que el cable de alimentación no esté atrapado o dañado.

⚠ **ADVERTENCIA:** Para evitar accidentes debido a la inestabilidad, el posicionamiento o la fijación del aparato deben realizarse según las instrucciones del fabricante. Está prohibido colocar el frigorífico de tal modo que el conducto metálico de la cocina de gas, o los conductos del gas o el agua o de los cables eléctricos estén en contacto con la parte trasera del frigorífico (serpentín del condensador).

⚠ Para garantizar una ventilación adecuada, deje espacio a ambos lados y por encima del aparato. La distancia entre la parte trasera del aparato y la pared de detrás del aparato debe ser de al menos 50 mm para impedir el acceso a las superficies calientes. Una reducción de este espacio significaría un incremento del consumo de energía del producto.

Retire el cable de alimentación del gancho del condensador durante la instalación antes de conectar el producto al suministro eléctrico.

## **ADVERTENCIAS SOBRE ELECTRICIDAD**

⚠ Debe ser posible desconectar el aparato de la alimentación eléctrica desenchufándolo si el enchufe es accesible o mediante un interruptor omnipolar instalado antes del enchufe, de conformidad con las normativas de cableado y el aparato debe conectarse a una toma de tierra de acuerdo con las normativas de seguridad vigentes

en materia de electricidad.

⚠ No utilice alargadores, regletas ni adaptadores.

Una vez terminada la instalación, los componentes eléctricos no deberán quedar accesibles para el usuario.

No use el aparato si está mojado o va descalzo.

No use este aparato si tiene un cable o un enchufe de red dañado, si no funciona bien, o si se ha dañado o se ha caído.

⚠ Si el cable de alimentación está dañado, sólo debe sustituirlo por otro idéntico por el fabricante, personal cualificado del servicio de asistencia técnica del fabricante o similar para evitar daños, existe riesgo de descarga eléctrica.

⚠ **ADVERTENCIA:** No coloque varias tomas de corriente portátiles o suministros eléctricos en la parte trasera del aparato.

## LIMPIEZA Y MANTENIMIENTO

⚠ **ADVERTENCIA:** Asegúrese de que el aparato esté apagado y desconectado del suministro eléctrico antes de realizar cualquier operación de mantenimiento; no utilice aparatos de limpieza con vapor, hay riesgo de descarga eléctrica.

⚠ No use limpiadores abrasivos o agresivos como limpiacristales, polvos limpiadores, fluidos inflamables, ceras limpiadoras, detergentes concentrados, lejías o limpiadores con derivados del petróleo para las partes de plástico, los revestimientos interiores y de la puerta o las juntas. No use papel de cocina, estropajos metálicos u otras herramientas de limpieza agresivas.

## ELIMINACIÓN DEL MATERIAL DE EMBALAJE

El material de embalaje es 100% reciclable y está marcado con el símbolo de reciclaje .

Por lo tanto, deberá desechar las diferentes piezas del embalaje de forma responsable, respetando siempre las normas locales sobre eliminación de residuos.

## ELIMINACIÓN DE LOS ELECTRODOMÉSTICOS

Este aparato ha sido fabricado con material reciclable o reutilizable.

Debe desecharse de acuerdo con la normativa local al respecto.

Para obtener información más detallada sobre el tratamiento, recuperación y reciclaje de aparatos eléctricos domésticos, póngase en contacto con las autoridades locales, con el servicio de recogida de residuos urbanos, o con la tienda en la que adquirió el aparato. Este aparato lleva la marca de conformidad con la Directiva europea 2012/19/EU relativa a los residuos de aparatos eléctricos y electrónicos (RAEE).

La correcta eliminación de este producto evita consecuencias negativas para el medio ambiente y la salud.

El símbolo  que incluye el aparato o la documentación que lo acompaña indica que no puede tratarse como un residuo doméstico, sino que debe entregarse en un punto de recogida adecuado para el reciclado de aparatos eléctricos y electrónicos.

## CONSEJOS PARA AHORRAR ENERGÍA

Para garantizar una ventilación adecuada, siga las instrucciones de instalación.

Una ventilación insuficiente en la parte trasera del electrodoméstico incrementa el consumo de energía y reduce la eficiencia de la refrigeración.

La abertura frecuente de la puerta puede provocar un aumento del consumo de energía.

La temperatura interior del aparato y el consumo de energía también pueden depender de la temperatura ambiente y de la ubicación del aparato. Cuando ajuste la temperatura, tenga en cuenta todos estos factores. Reduzca al mínimo el tiempo que la puerta permanece abierta.

Para descongelar alimentos, colóquelos en el frigorífico. La baja temperatura de los productos congelados enfría los alimentos del frigorífico. Deje enfriar los alimentos y las bebidas antes de introducirlos en el aparato.

La posición de los estantes en el frigorífico no tiene efecto en la eficiencia energética. Los alimentos deben colocarse en los estantes de forma que se asegure una adecuada circulación de aire (los alimentos no deben tocarse entre sí y deben estar separados de la pared posterior).

Puede aumentar la capacidad de almacenamiento de comida congelada retirando cestas o el estante Stop Frost, si lo hay.

No se preocupe por los sonidos procedentes del compresor, que son sonidos de funcionamiento normales.

# FUNCIONES Y POSIBILIDADES DISTINTAS

## Información sobre la tecnología Less Frost

Gracias al evaporador envolvente, la tecnología LessFrost ofrece una refrigeración más eficiente, menos necesidad de realizar descongelación manual y más espacio de almacenamiento flexible.

## Configuración del termostato

El termostato del congelador del frigorífico regula automáticamente la temperatura interior de los compartimentos. Se pueden obtener temperaturas más frías girando el selector entre la posición 1 y la 5.

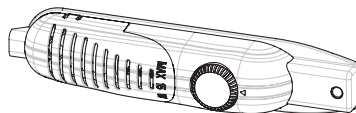

**Nota importante:** No intente girar el selector más allá de la posición 1, ya que el aparato se detendrá.

- 1 – 2 : Para conservar la comida en el compartimento del congelador durante periodos cortos, puede ajustar el selector entre la posición mínima y la media.
- 3 – 4 : Para conservar la comida en el compartimento del congelador durante periodos largos, puede ajustar el selector en la posición media.
- 5 : Sirve para congelar alimentos frescos. El aparato funcionará durante más tiempo. Una vez alcanzado el estado deseado, vuelva a situar el selector en el ajuste anterior.

## Advertencias sobre los ajustes de temperatura

- La temperatura ambiente, la temperatura de los alimentos frescos conservados y la frecuencia de apertura de la puerta afectan a la temperatura en el compartimento del frigorífico. Si es necesario, cambie el ajuste de la temperatura.
- No se recomienda utilizar la nevera en entornos de menos de 10 °C por motivos de eficiencia.
- Es necesario ajustar el termostato teniendo en cuenta la frecuencia de apertura y cierre de las puertas de los alimentos frescos y del congelador, la cantidad de alimentos conservados en el frigorífico y el entorno en el que se encuentra el frigorífico.
- La nevera debe funcionar hasta 24 horas a la temperatura ambiente sin interrupciones una vez enchufada para que se enfríe por completo. Durante este periodo no abra las puertas de la nevera con frecuencia ni introduzca muchos alimentos.
- Si desenchufa la nevera y la vuelve a enchufar para ponerla en marcha, así como en casos de corte de corriente, se aplica una función de retraso de 5 minutos para evitar daños en el compresor de la nevera. La nevera comenzará a funcionar con normalidad pasados 5 minutos.
- La nevera está diseñada para funcionar en los intervalos de temperatura ambiente indicados en las normativas, de conformidad con la clase climática de la etiqueta de información. No se recomienda utilizar la nevera en entornos que se encuentren fuera de los intervalos de temperatura indicados por cuestiones de eficiencia de refrigeración.
- Este aparato está diseñado para su uso a una temperatura ambiente dentro de un rango comprendido entre los 16 °C y los 32 °C.

Clase climática	T. Amb. (°C)
SN:	Entre 10 y 32 °C
ST:	Entre 16 y 38 °C;
N:	Entre 16 y 32 °C
T:	Entre 16 y 43 °C



## Accesorios

### Bandeja para hielo

- Llene de agua la bandeja para hielo y colóquela en el compartimento del congelador.
- Una vez el agua se ha convertido en hielo completamente, puede girar la bandeja según se muestra más abajo para extraer los cubitos de hielo.

### Rascador de plástico

Pasado un tiempo, en algunas áreas del compartimento del congelador se formará escarcha. La escarcha acumulada en el congelador se debe retirar periódicamente. Utilice el rascador de plástico suministrado si es necesario. No utilice objetos de metal afilados para realizar esta operación. Podrían agujerear el circuito del frigorífico y provocar daños irreparables al equipo.



Todas las descripciones escritas y visuales de los accesorios pueden variar en función del modelo del aparato.



## Introducir comida en la zona más fría del frigorífico

Los alimentos se conservarán mejor si los coloca en la zona de refrigeración más apropiada. La zona más fría se encuentra justo encima del cajón de verduras.



Para asegurar una temperatura baja en esta zona, procure que el estante está colocado al nivel de este símbolo, según se muestra en la ilustración.

### Indicador de temperatura (En algunos modelos)

Para ayudarle a configurar mejor su frigorífico, lo hemos equipado con un indicador de temperatura situado en la zona más fría.

Puede comprobar fácilmente que la temperatura de la zona más fría es apropiada: cuando el indicador muestra «OK», esto significa que el termostato está correctamente ajustado y que la temperatura interior es correcta.

Dado que «OK» aparece en negro, será difícil ver esta indicación si el indicador de temperatura está poco iluminado. Para poder ver esta indicación correctamente, debe haber suficiente luz.

Si el símbolo «OK» no aparece, esto significa que la temperatura es demasiado alta: deberá modificar el ajuste del termostato y esperar 12 horas antes de volver a comprobar visualmente la temperatura.

**NOTA:** Después de abrir la puerta repetidamente (o tras una apertura prolongada) o de colocar alimentos frescos en el aparato, es normal que la indicación «OK» no aparezca en el indicador de ajuste de la temperatura. Si hay una acumulación anormal de cristales de hielo (pared inferior del aparato) en el evaporador del compartimento del frigorífico (aparato excesivamente cargado, temperatura ambiente elevada, aperturas frecuentes de la puerta), coloque el dispositivo de ajuste de la temperatura en una posición más baja hasta que vuelva a alcanzar periodos sin funcionamiento del compresor.

El límite superior de la zona más fría se indica mediante la parte inferior de la pegatina (la punta de la flecha). El estante superior de la zona más fría debe encontrarse al mismo nivel que la punta de la flecha. La zona más fría se encuentra por debajo de este nivel.

Dado que estos estantes son extraíbles, asegúrese de que se encuentren siempre al mismo nivel de los límites de zona descritos en las pegatinas para garantizar las temperaturas en esta zona.

Cada tipo de alimento tiene una temperatura de conservación ideal y, por tanto, un ubicación concreta que seguir.



Ubicaciones	Productos
Estantes superiores	Alimentos cocinados, postres y comidas para consumir rápidamente
Zona más fría	Tiempo máximo de conservación de carne, aves, caza y pescado crudo: Entre 1 y 2 días. Fruta fresca, carne de cerdo cocinada.
Cajón para fruta y verdura	Frutas y verduras frescas.
Revestimiento de la puerta	Las bandejas de la puerta deberán contener las botellas en la parte inferior y, en las partes superiores, productos de menor volumen y utilizados frecuentemente, como yogures, crema fresca, etc. La mantequilla, el queso cocido y los huevos deberán colocarse en los soportes apropiados.

## DISPOSICIÓN DE LOS ALIMENTOS EN EL APARATO

### Compartimiento frigorífico

- Para reducir la humedad y el consiguiente aumento de escarcha, nunca coloque líquidos con recipientes sin tapar en el frigorífico. La escarcha tiende a concentrarse en las partes más frías del evaporador y, con el tiempo, requerirá un desescarche más frecuente.
- No introduzca alimentos calientes en el frigorífico. Los alimentos calientes deben enfriarse a temperatura ambiente y colocarse de forma que garanticen una circulación del aire adecuada en el compartimento del frigorífico.
- Ningún objeto debe tocar la pared posterior, ya que esto formará escarcha y los envases se pueden pegar a la pared. No abra la puerta del frigorífico con demasiada frecuencia.
- Coloque la carne y el pez lavado (envuelto en envases o en film de plástico) que vaya a utilizar en 1 o 2 días en la sección inferior del compartimento del frigorífico (debajo del cajón de la fruta y la verdura), ya que esta es la zona más fría y garantizará las mejores condiciones de conservación.
- Puede colocar las frutas y las verduras en su cajón sin envolver.

## Compartimento del congelador

- El uso del congelador sirve para conservar alimentos congelados o ultracongelados durante largos periodos de tiempo y para hacer cubitos de hielo.
- Para congelar alimentos frescos, asegúrese de que la mayor parte posible de la superficie del alimento esté en contacto con la superficie de refrigeración.
- No coloque alimentos frescos junto a alimentos congelados, ya que estos pueden descongelarse.
- Cuando congele alimentos frescos (p. ej. carne, pescado o carne picada), divídalos en porciones que utilizará de una en una.
- Una vez descongelado el aparato, vuelva a colocar los alimentos en el congelador y recuerde consumirlos lo antes posible.
- No introduzca alimentos calientes en el compartimento del congelador. Esto podría afectar a los alimentos congelados.
- Para conservar alimentos congelados se deben seguir siempre las instrucciones indicadas en los envases de los alimentos y, si no se indica ninguna información, el alimento no se debe conservar durante más de 3 meses tras la fecha de su compra.
- Cuando compre alimentos congelados, asegúrese de que hayan estado congelados a temperaturas adecuadas y de que el envase esté intacto.
- Los alimentos congelados deben transportarse en contenedores apropiados para mantener la calidad del alimento y deben introducirse en las superficies de congelación del aparato lo antes posible.
- Si un envase de alimentos congelados muestra signos de humedad y está inusualmente hinchado, es probablemente que se haya conservado a una temperatura inadecuada y que su contenido se haya deteriorado.
- La conservación de los alimentos congelados depende de la temperatura ambiente, del ajuste del termostato, de la frecuencia de apertura de la puerta, del tipo de alimentos y de la duración requerida para el transporte del producto desde la tienda hasta su casa. Siga siempre las instrucciones indicadas en el envase y no supere nunca el periodo de conservación máximo indicado.

**Tenga en cuenta que;** si desea volver a abrir la puerta del congelador inmediatamente después de cerrarla, esta no se abrirá fácilmente. Este fenómeno es muy normal. Una vez equilibrada, la puerta se abrirá fácilmente.

## LIMPIEZA Y MANTENIMIENTO

- Desconecte el equipo de la red eléctrica antes de limpiarlo.
- No limpie el aparato vertiendo agua en su interior.
- Asegúrese de que no entre agua en el alojamiento de la lámpara y en otros componentes eléctricos.
- Es necesario limpiar el aparato periódicamente utilizando una solución de bicarbonato sódico y agua templada.
- Limpie los accesorios por separado con agua y jabón. No los lave en el lavavajillas.
- No utilice productos, detergentes ni jabones abrasivos. Una vez lavados, aclárelos con agua y séquelos bien. Cuando haya terminado la limpieza, vuelva a conectar el enchufe al suministro eléctrico con las manos secas.
- No utilice materiales inflamables, explosivos o corrosivos, como disolventes, gases o ácidos, para la limpieza.
- El condensador (la pieza negra con alas negras de la parte trasera del aparato) se debe limpiar con una aspiradora o un cepillo seco al menos una vez al año. Esto ayudará a que su aparato funcione más eficientemente y le permitirá ahorrar energía.
- Asegúrese de que el agua no entre en contacto con las conexiones eléctricas del termostato ni con la iluminación interna. Compruebe regularmente la junta de la puerta y límpiela cuando sea necesario.



### Descongelación

#### Compartimento del frigorífico;

- Durante su funcionamiento, el compartimento del frigorífico se descongela automáticamente; el agua de descongelación se recoge en la bandeja de evaporación y se evapora automáticamente.
- La bandeja de evaporación y el orificio de desagüe del agua de descongelación deben limpiarse periódicamente con el tapón de drenaje para evitar que el agua se acumule en la parte inferior del frigorífico en lugar de drenarse.
- También puede verter 1/2 vasos de agua en el orificio de desagüe para limpiar su interior.

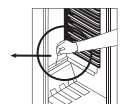
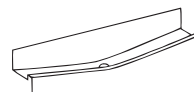

### Compartimento del congelador;

- La escarcha acumulada en el compartimento del congelador debe retirarse periódicamente. (Utilice el rascador de plástico suministrado) El compartimento del congelador debe limpiarse del mismo modo que el compartimento del frigorífico, y las operaciones de desescarche del compartimento deben realizarse al menos dos veces al año.

### Para ello;

- El día antes del desescarche, ajuste el selector del termostato en la posición «5» para congelar los alimentos por completo.
- Durante el desescarche, los alimentos congelados deben envolverse en varias capas de papel y mantenerse en un lugar fresco. La subida de la temperatura inevitable acordará su periodo de conservación. Recuerde consumir estos alimentos en un periodo de tiempo relativamente corto.
- Ajuste el selector del termostato en la posición «\*» o desconecte el equipo; deje la puerta completamente abierta hasta que se haya descongelado por completo.
- Para acelerar el proceso de desescarche, puede colocar uno o dos recipientes con agua caliente en el compartimento del congelador.
- Seque bien el interior del equipo y ajuste el selector del termostato en la posición MAX.

### Sustitución de la bombilla

Para sustituir la bombilla en los compartimentos del congelador y del frigorífico;

1. Desconecte la nevera.
2. Retire la tapa de la caja de los enganches con un destornillador.
3. Sustituya la bombilla por una de 15 vatios como máximo.
4. Coloque la tapa.
5. Espere 5 minutos antes de volver a enchufar y ajuste el termostato en su posición original.

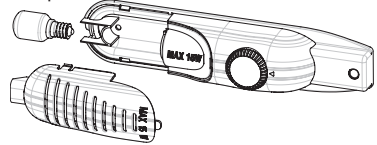

### Sustitución de la iluminación LED

Si su frigorífico tiene iluminación LED, póngase en contacto con el servicio técnico, ya que esta deberá ser sustituida únicamente por personal autorizado.

## ENVÍO Y REUBICACIÓN

### Transporte y cambio de la posición de la instalación

- El envoltorio original y la espuma pueden conservarse para volver a transportar el aparato (opcionalmente).
- Debe fijar la nevera con un envoltorio grueso, cintas o cuerdas fuertes, y seguir las instrucciones para el transporte en su envoltorio o para volver a transportarlo.
- Retire las piezas móviles (estantes, accesorios, bandejas de verduras, etc.) o fíjelas dentro de la nevera para evitar golpes utilizando cintas durante la reubicación y el transporte.

**Traslade la nevera en posición vertical.**

### Invertir la dirección de apertura de la puerta

- Puede cambiar la dirección de apertura de las puertas de su aparato. Para ello, póngase en contacto con su servicio técnico autorizado más cercano.

## ANTES DE LLAMAR AL SERVICIO POSTVENTA

Si el frigorífico no funciona correctamente, puede que se trate de un problema que no sea grave, por lo que debe comprobar lo siguiente antes de llamar a un electricista para ahorrar tiempo y dinero.

### Qué hacer si el frigorífico no funciona;

#### Compruebe que;

- No haya corriente ,
- El interruptor general de su casa esté desconectado,
- El termostato esté ajustado en la posición «\*»,
- La toma de corriente no sea suficiente. Para comprobar esto, conecte otro aparato que sepa que funciona en la misma toma de corriente.

## **Qué hacer si el rendimiento del frigorífico es malo;**

### **Compruebe que:**

- No haya sobrecargado el aparato,
- Las puertas estén perfectamente cerradas,
- No haya polvo en el condensador,
- Haya espacio suficiente en las paredes trasera y laterales.

### **Si hay ruido;**

El gas de refrigeración que circula por el frigorífico puede emitir un ligero sonido (parecido a un burbujeo) incluso cuando el compresor no está funcionando. No se preocupe, esto es normal. Si los sonidos son diferentes, compruebe que;

- El aparato esté bien nivelado,
- No haya nada tocando la parte trasera.
- Las partes del aparato vibren.

### **Si hay agua en la parte inferior del frigorífico;**

#### **Compruebe que;**

- El orificio de desagüe del agua de desescarche no esté obstruido (utilice el tapón de drenaje para limpiar el orificio)

#### **Recomendaciones**

- Durante un corte de suministro, desenchufe el frigorífico para evitar problemas en el compresor. Una vez restablecido el suministro eléctrico, espere entre 5 y 10 minutos antes de enchufar el aparato. Si desenchufa el frigorífico por cualquier razón, espere al menos 5 minutos antes de volver a enchufarlo. Esto es importante para evitar daños en los componentes del frigorífico.
- La unidad de refrigeración del frigorífico está oculta en la pared trasera. Por tanto, pueden aparecer gotas de agua o hielo en la superficie trasera de la nevera debido al funcionamiento del compresor en intervalos específicos. Esto es normal. No es necesario realizar una operación de desescarche a menos que el hielo sea excesivo.
- Si no va a utilizar la nevera durante un largo periodo de tiempo (p. ej. durante las vacaciones de verano), ajuste el termostato en la posición «\*». Una vez descongelada, limpie la nevera y deje la puerta abierta para evitar humedad y malos olores. Si el problema persiste después de seguir todas las instrucciones anteriores, consulte con el servicio técnico autorizado más cercano.
- El aparato que ha comprado está diseñado para uso doméstico y solo se puede utilizar en casa y para los fines indicados. No es apto para uso comercial o común. Si el consumidor utiliza el aparato de forma que no cumpla con estas características, es necesario tener en cuenta que el fabricante y el distribuidor no asumirán la responsabilidad por cualquier reparación o fallo dentro del periodo de la garantía.

## **Consejos para ahorrar energía**

1. Instale el aparato en una habitación fresca y bien ventilada, no lo exponga a la luz del sol directa ni a cualquier fuente de calor (radiador, cocina, etc). En caso necesario, utilice una placa de aislamiento.
2. Deje enfriar los alimentos y las bebidas calientes fuera del aparato.
3. Para descongelar alimentos, colóquelos en el compartimento del frigorífico. La baja temperatura de los alimentos congelados ayudará a refrigerar el compartimento del frigorífico cuando se esté descongelando. Esto ayuda a ahorrar energía. Si se retiran los alimentos congelados, esto provoca un desperdicio de la energía.
4. Las bebidas y los líquidos deben estar cubiertos. De lo contrario, la humedad del aparato aumentará. De este modo, el tiempo de funcionamiento es mayor. Además ,cubrir las bebidas y los líquidos ayuda a preservar su olor y su sabor.
5. Al introducir alimentos y bebidas, abra la puerta de aparato lo más brevemente posible.
6. Mantenga cerradas las tapas de cualquier compartimento de temperatura diferente del aparato (cajón de frutas y verduras, abatidor, etc ).
7. La junta de la puerta debe permanecer limpia y flexible. Sustituya las juntas si están desgastadas.
8. Puede almacenar más alimentos si extrae el estante del congelador. El consumo de energía está declarado con la carga máxima y sin el estante del congelador.

# LAS PIEZAS DEL APARATO Y LOS COMPARTIMENTOS (TM 55 cm / 140 cm)

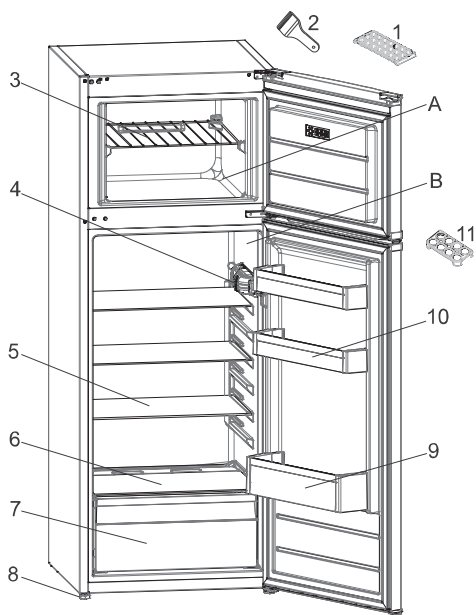

Esta presentación de las piezas del aparato es meramente informativa.  
Las piezas pueden variar en función del modelo del aparato.

- A. COMPARTIMENTO DEL FRIGORÍFICO
- B. COMPARTIMENTO DEL CONGELADOR

- |  |                                       |
|--|---------------------------------------|
| 1. Bandeja para hielo                    | 7. Cajón para fruta y verdura         |
| 2. Hoja de hielo de plástico             | 8. Pies niveladores                   |
| 3. Estante del congelador                | 9. Estante para botellas              |
| 4. Caja del termostato                   | 10. Estantes para mantequilla / queso |
| 5. Estantes del frigorífico              | 11. Portahuevos                       |
| 6. Tapa del cajón para frutas y verduras |                                       |

# OHUTUSJUHISED

**OLULINE!** Lugege läbi ja järgige hoolikalt!

Enne seadme kasutamist lugege see ohutusjuhend hoolikalt läbi. Hoidke see hilisemaks läbivaatamiseks käepärast.

Nendes juhendites ja seadmel endal on olulised hoiatused, mida tuleb pidevalt järgida. Tootja ei vastuta selle eest, kui ohutusjuhendit ei järgita, seadet kasutatakse valesti või määratakse sellele sobimatud seaded.

 Väga väikesed lapsed (0-3 aastat) ei tohi seadet kasutada. Väikesed lapsed (3-8 aastat) tohivad seadet kasutada ainult vanema isiku pideva järelevalve all. Lapsed alates 8.

eluaastast ja isikud, kes on piiratud füüsiliste, sensoorsete või vaimsete võimetega või ilma kogemuste või teadmisteta, võivad seadet kasutada ainult siis, kui nende tegevust jälgitakse või neid on seadme ohutuks kasutamiseks juhendatud ja nad mõistavad sellega seotud ohtusid. Jälgige, et lapsed seadmega ei mängiks. Lapsed ei tohi seadet ilma järelevalveta puhastada ega hooldada.

Lapsed vanuses 3-8 aastat võivad külmkapi seadmeid peale ja maha laadida.

## LUBATUD KASUTUS

 **ETTEVAATUST!** Seade ei ole mõeldud kasutamiseks välise lülitusseadmega, nagu taimer või eraldi kaugjuhtimissüsteem.

 See seade on ette nähtud kasutamiseks kodumajapidamistes ja teistes sarnastes rakendustes, näiteks: kaupluste, kontorite ja teiste töökeskkondade töötajate köögipiirkondades; talumajapidamistes; hotellides, motellides, kodumajutusasutustes ja

teistes sarnastes kohtades.

 Seade ei ole mõeldud professionaalseks kasutuseks. Ärge kasutage seadet välitingimustes.

 Seadmes kasutatav lambipirn on mõeldud spetsiaalselt kodumasinatena jaoks ega sobi kodus tubade üldvalgustuseks (EÜ määrus nr 244/2009).

 Seade on mõeldud kasutamiseks kohtades, kus temperatuur on vastavalt andmesildil märgitud kliimaklassile järgmises vahemikus. Seade ei pruugi töötada korralikult, kui see jäetakse pikaks ajaks märgitud vahemikust välja jääva temperatuuri kätte.

## Kliimaklassi ümbritsevad temperatuurid:

SN: 10 - 32 °C

ST: 16 - 38 °C;

N: 16 - 32 °C

T: 16 - 43 °C



See seade ei sisalda CFC-sid. Külmutusahel sisaldab külmaainet R600a (HC). Isobutaaniga (R600a) seadmed: isobutaan on looduslik gaas, millel puudub keskkonnamõju, kuid mis süttib kergesti. Seetõttu jälgige, et külmaaineahela torud ei oleks kahjustatud, eriti kui hakkate ahelat tühjaks laskma.

 **HOIATUS!** Ärge kahjustage seadme külmaaineahela torusid.

 **HOIATUS:** Veenduge, et seadme korpuses ja konstruktsioonis olevad ventilatsioonivad ei ole blokeeritud.

 **HOIATUS:** Ärge kasutage sulamise kiirendamiseks muid kui tootja soovitatud mehaanilisi, elektrilisi või keemilisi vahendeid.

⚠ HOIATUS: Ärge asetage seadme sektsioonidesse elektriseadmeid, kui need ei ole tootja poolt selgesõnaliselt lubatud tüüpi.

⚠ HOIATUS: Veevarustusega mitteühendatud jäävalmistajaid ja/ või veeautomaate võib täita ainult joogiveega.

⚠ HOIATUS: Automaatsed jäävalmistajad ja/või veeautomaadid tohib ühendada ainult joogiveetorustikuga, kus veesurve on vahemikus 0,17-0,81 mPa (1,7-8,1 bar).

⚠ Ärge hoidke seadmes ega selle lähedal plahvatusohtlikke aineid, näiteks aerosoolipurke, bensiini ja muid tuleohtlikke aineid.

⚠ Ärge neelake (mõne mudeliga kaasasolevate) jääpakkide sisu (mittemürgine). Ärge sööge jääkuubikuid või jääpulki kohe pärast nende sügavkülmikust võtmist, sest need võivad põhjustada külmapõletust.

⚠ Ärge neelake (mõne mudeliga kaasasolevate) jääpakkide sisu (mittemürgine). Ärge sööge jääkuubikuid või jääpulki kohe pärast nende sügavkülmikust võtmist, sest need võivad põhjustada külmapõletust.

⚠ Ärge hoidke külmutussektsioonis vedelikega klaasnõusid, sest need võivad puruneda. Ärge blokeerige ventilaatorit (kui see on paigaldatud) toiduainetega. Kontrollige pärast toidu külmikusse asetamist, kas sektsioonide ukсед, eriti sügavkülmiku uks, sulguvad korralikult.

⚠ Kahjustatud tihend tuleb võimalikult kiiresti välja vahetada.

⚠ Kasutage külmikusektsiooni ainult värsket toidu ning külmutussektsiooni

ainult külmutatud toidu hoidmiseks, värsket toidu külmutamiseks ja jääkuubikute tegemiseks.

⚠ Vältige katmata toidu hoidmist otseses kontaktis külmiku- või külmutussektsiooni sisepindadega. Seadmetel võivad olla spetsiaalsed sektsioonid (värsket toidu sektsioon, null-kraadi kast jms).

Kui konkreetsetes tootejuhendis ei ole märgitud teisiti, võib sellised sektsioonid eemaldada seadme toimimisenäitajaid mõjutamata.



C-pentaani kasutatakse isolatsioonivahus puhumisvahendina ja see on kergesti süttiv gaas.

Kõige sobilikumad seadme sektsioonid, kus säilitada teatud tüüpi toiduaineid, võttes arvesse erinevat temperatuurijaotust erinevates seadme sektsioonides, on jaotatud järgnevalt:

- Külmikusektsioon:

1) Külmkapi sektsiooni ülemine ala & uks - temperatuuritsoon: Hoiustage troopilisi puuvilju, konserve, jooke, mune, kastmeid, marineeritud köögivilju, võid, moosi

2) Külmkapi sektsiooni keskmine ala - jahe tsoon: Säilitage juustu, piima, piimatooteid, valmistoite, jogurtit

3) Külmkapi sektsiooni alumine ala - külmim tsoon: Hoiustage töödeldud lihatooteid, magustoite, liha ja kala, juustukooki, värsket pastat, hapukoort, pestot/salsat, kodust toitu, pagaritoodete kreeme, puddingit ja kreemjuustu

4) Puuviljade & köögiviljade sahtel, mis asub külmkapi alumises sektsioonis: Hoiustage köögivilju ja puuvilju (va. troopilised puuviljad)

5) Jahutuse sektsioon: Hoiustage liha ja kala kõige külmemas sahtlis

- Külmutusseksioon:

4 täрни tsooni (\*\*\*\*) seksioon on sobilik toatemperatuuril olevate toiduainete külmutamiseks ning külmutatud toidu hoiustamiseks, kuna sealne temperatuur on ühtlaselt terves seksioonis jagunenud.

Ostetud külmutatud toidul on pakendil märgitud selle säilivusaeg.

See võtab arvesse hoiustatava toiduaine tüüpi ning seega peaks seda kuupäeva arvesse võtma.

Värsket toitu tohib säilitada järgmiste ajaperioodide jooksul: 1-3 kuud juustu, koorikloomade, jäätise, singi/ vorstide, piima, värskete vedelike jaoks; 4 kuud praetüki või karbonaadi (loom, lammas, siga) jaoks; 6 kuud või/margariini, linnuliha (kana, kalkun) jaoks; 8-12 puuviljade (va. tsiruselised), praeliha (loomaliha, siga, lammas), köögiviljad, jaoks. 2 täрни tsoonis olevate pakendatud toiduainete aegumiskuupäevad tuleks hoolikalt järgida.

Toidu saastumise vältimiseks järgige palun järgmist:

- Ukse avamine pikkadeks perioodideks võib põhjustada märkimisväärset temperatuuri tõusu seadme seksioonides.
- Puhastage regulaarselt pindu, mis puutuvad kokku toiduga ning ligipääsetavate äravoolusüsteemidega.
- Puhastage veepaake, kui neid pole 48h kasutatud; loputage veesüsteemi, mis on ühendatud veevarustusega, kui vesi ei ole 5 päeva jooksul välja voolanud.
- Hoiustage toorest liha ja kala külmkapis sobivates anumates, et need ei puutuks kokku või ei tilguks muudele toiduainetele.
- Kahe tärniga külmutatud toidu seksioonid on sobilikud

eelkülmutatud toidu hoiustamiseks, jääkuubikute ja jäätise valmistamiseks või hoiustamiseks.

- Ärge külmutage värsket toitu ühe, kahe või kolme tärniga seksioonides.

- Kui külmkapiseade jäetakse pikaks perioodiks tühjaks, lülitage see välja, sulatage üles, puhastage, kuivatage ning jätke hallituse tekke vältimise ennetamiseks uks lahti.

## PAIGALDAMINE

⚠ Seadet peab tõstma ja paigaldama kaks või enam inimest, et vältida vigastuste ohtu. Lahtipakkimiseks ja paigaldamiseks kasutage kindaid, et vältida sisselõikamisohtu.

⚠ Paigaldustööde, sealhulgas veeühenduse (olemasolu korral) ja elektriühenduse ning remonditööde eest peab hoolt kandma vastava väljaõppega tehnik. Ärge parandage ega asendage mõnda seadme osa, kui seda kasutusjuhendis otseselt ei soovitata! Hoidke lapsed paigaldamise käigus seadmest eemal. Veenduge pärast seadme lahtipakkimist, et see ei ole transportimisel viga saanud. Probleemide esinemisel võtke ühendust edasimüüja või lähima teenindusega. Kui paigaldus on lõpetatud, tuleb pakkematerjali (kile, vahtplast jms) hoida laste käeulatuses eemal, et vältida lämbumisohtu. Enne paigaldamist tuleb seade vooluvõrgust lahti ühendada, et vältida elektrilöögiohtu. Jälgige paigaldamise ajal, et seade ei kahjustaks toitejuhet, vastasel juhul võib tekkida tule- või elektrilöögioht. Aktiveerige seade alles siis, kui paigaldamine on lõpetatud.

⚠ Olge ettevaatlik, et



seadme liigutamisel mitte põrandakattematerjali (nt parketti) kahjustada.

Paigaldage seade seadme kaalu arvestades piisavalt tugevale põrandale ja seadme suurusele ja kasutusele sobivasse kohta. Paigaldamisel tuleb veenduda, et seade ei asetse soojusallika läheduses ja et selle kõik neli jalga toetuvad kindlalt põrandale. Vajaduse korral kohendage asetust ja kontrollige vesiloodiga, kas seade on rõhtloodis. Oodake enne seadme sisselülitamist vähemalt kaks tundi, et olla kindel külmaaineahela täies töövalmiduses. Kõik seadme paigaldamiseks vajalikud mõõdud ja vahemaad leiata paigaldusjuhendist.

⚠ HOIATUS! Seadme paigaldamisel pidage silmas, et toitejuhe ei jääks kinni ega oleks kahjustatud.

⚠ HOIATUS! Vältimaks ebastabiilsusest tulenevaid ohte, tuleb seade paigutada või kinnitada vastavalt tootja juhistele. Külmiikut ei tohi paigutada nii, et gaasipliidi metallvoolik või metallist gaasi- või veetoru või elektrijuhtmed puutuvad kokku külmiiku tagaseinaga (kondensaatori juhtmega).

⚠ Et tagada piisav ventilatsioon, jätke seadme mõlemale küljele ja selle kohale piisavalt vaba ruumi. Seadme tagakülje ja seina vahekaugus peab olema vähemalt 50 mm, et kuumadele pindadele poleks võimalik juurde pääseda. Kui see vahe on väiksem, suureneb seadme energiakulu. Enne toote ühendamist toiteallikaga eemaldage toitejuhe kondensaatori konksu küljest.

## **ELEKTRIGA SEOTUD HOIATUSED**

⚠ Seadet peab olema võimalik vooluvõrgust lahti ühendada kas

pistikut pesast välja tõmmates, kui pistik on juurdepääsetav, või ligipääsetava mitmepooluselise lüliti abil, mis on paigaldatud pistikupesast ülesvoolu kooskõlas riiklike ohutuseeskirjadega. Seade peab olema maandatud vastavalt riiklikele elektriohutussandarditele.

⚠ Ärge kasutage pikendusjuhtmeid, mitmikpistikupesi ega adaptoreid. Elektriühendus ei tohi pärast paigaldamist olla kasutajale ligipääsetav.

Ärge kasutage seadet märjana ega paljajalu.

Ärge kasutage seadet, kui selle toitejuhe või pistik on kahjustatud, kui see ei tööta korralikult või kui see on kahjustatud või maha kukkunud.

⚠ Kui toitejuhe on kahjustatud, peab tootja, teenindus või muu kvalifitseeritud isik selle ohtude, näiteks elektrilöögiohu vältimiseks asendama.

⚠ HOIATUS! Ärge paigutage mitut pikendusjuhet seadme taha.

## **PUHASTAMINE JA HOOLDUS**

⚠ HOIATUS! Veenduge, et seade on välja lülitatud ja toitevõrgust lahti ühendatud, alles seejärel võite seadet hooldada. Ärge kasutage aurpuhasteid, sest need tekitavad elektrilöögiohu.

⚠ Ärge kasutage plastosade, sisemuse ja uksetihendite puhastamiseks abrasiivseid ega tugevatoimelisi puhastusaineid, nagu klaasipuhastusvedelikud, küürimispastad, tuleohtlikud vedelikud, puhastusvahad, kontsentreeritud pesuained, pleegitid või petrooleumi sisaldavad tooted. Ärge kasutage paberkäterätikuid, küürimiskäsnu või muid karedaid puhastusvahendeid.

## PAKKEMATERJALI KÕRVALDAMINE

Pakkematerjal on 100% ringlussevõetav ja märgistatud ringlussevõetusümboliga .

Pakendi osad tuleb ära visata vastutustundlikult ja täies vastavuses kohalike jäätmekäitlusnõuetega.

## KODUMASINATE JÄÄTMEKÄITLUS

See seade on toodetud ringlussevõetavatest materjalidest.

Kõrvaldage seade vastavalt kohalikele jäätmekäitluseeskirjadele.

Täpsema informatsiooni saamiseks kodumasinatete utiliseerimise, kogumise ja käitlemise kohta pöörduge kohaliku omavalitsusse, majapidamiseseadmete kogumispunkti või poodi, kust te seadme ostsite.

Seade on märgistatud vastavalt Euroopa direktiivile 2012/19/EL elektri- ja elektroonikaseadmetest tekkinud jäätmete kohta.

Tagades seadme korrektse utiliseerimise, aitate hoida ära potentsiaalseid negatiivseid mõjusid keskkonnale ja inimeste tervisele.

Seadmel või seadmega kaasas oleval dokumentatsioonil toodud

sümbol  näitab, et seadet ei tohi käidelda olmejäätmena, vaid tuleb toimetada lähimasse elektri- ja elektroonikaseadmete ümbertöötlemise kogumiskeskusesse.

## ENERGIASÄÄSTUNIPID

Järgige paigaldusjuhiseid, et tagada piisav ventilatsioon.

Ebapiisav ventilatsioon toote tagaküljel suurendab energiakulu ja vähendab jahutuse tõhusust.

Sage ukse avamine võib energiakulu suurendada. Seadme sisetemperatuuri ja energiakulu võivad mõjutada ka toatemperatuur ja seadme asetus.

Neid tegureid tuleb temperatuuri määramisel arvesse võtta. Avage ust nii vähe kui võimalik.

Külmutatud toidu sulatamiseks asetage see külmikusse. Külmutatud toiduainete madal temperatuur jahutab külmikus olevaid toiduaineid.

Laske soojal toidul ja jookidel enne seadmesse panemist maha jahtuda.

Riiulite asukoht külmikus ei avalda energia kasutamise tõhususele mingit mõju. Toit tuleb paigutada riiulitele nii, et oleks tagatud korralik õhu ringvool (toiduained ei tohi puutuda üksteise vastu; samuti tuleb hoida vahet toidu ja tagaseina vahel).

Külmutatud toidu jaoks suurema ruumi tekitamiseks võite välja võtta korvid ja selle olemasolu korral ka jäätökkeriuli.

Ärge muretsege kompressorist tuleva müra pärast, mis on normaalne töömüra.

# ERINEVAD FUNKTSIOONID JA VÕIMALUSED

## Informatsioon Less Frost Technology (Jäävabam tehnoloogia) kohta

Tänu ümbritsevale aurustile pakub LessFrost tehnoloogia tõhusamat jahutust, vähem käsitsi sulatamist ja paindlikumat hoiu ruumi.

## Termostaadi seadistus

Külmkapi termostaat reguleerib automaatselt sektsioonide sisetemperatuuri. Pöörates hooba positsioonist 1 positsiooni 5, saavutate külmema temperatuuri.

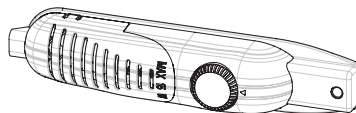

**Ouline teave:** Ärge püüdke pöörata hooba 1 positsioonist allapoole, see lülitab teie seadme välja.

- 1 – 2 : Toidu lühiajaliseks säilitamiseks sügavkülmiku osas võite te hooba seada miinimum ja keskmise asendi vahele.
- 3 – 4 : Toidu pikaajaliseks säilitamiseks sügavkülmiku osas võite te hooba seada keskmisesse asendisse.
- 5 : Värske toidu külmutamiseks. Seade töötab kauem. Peale soovitud seisundi saavutamist keerake hoob tagasi eelmisesse seadistusesse.

## Hoiatused seoses temperatuuri reguleerimisega

- Ümbritsev temperatuur, värskest hoiustatud toidu temperatuur ning see, kui tihti ust avatakse, mõjutab külmkapi skülmikektsiooni temperatuuri. Vajadusel muutke temperatuuri seadeid.
- Külmkapis ei ole soovitatav hoiustada keskkonnas, mille temperatuur on alla 10°C, kuna see mõjutab selle efektiivsust.
- Termostaadi seadistuse peaks määrama, võttes arvesse seda, kui tihti värske toidu ning sügavkülmiku ust avatakse ning suletakse, kui palju toitu sügavkülmikus säilitatakse ning keskkonda, kus sügavkülmik asub.
- Täieliku jahutuse saavutamiseks peaks teie külmkapp peale vooluvõrku ühendamist sõltuvalt ümbritseva keskkonna temperatuurist töötama ilma katkestusteta kuni 24h. Ärge avage külmkapi uksi sagedasti ning ärge asetage sellel perioodil külmkappi palju toitu.
- Voolukatkestuse korral või kui te eemaldate külmkapi seinakontaktist ning ühendate selle uuesti, rakendatakse teie külmkapi kompressori kaitseks 5-minutulist hilinemisfunktsiooni. Teie külmkapp hakkab 5 minuti pärast uuesti tavapäraselt tööle.
- Teie külmkapp on loodud töötama standardites esitatud ümbritseva õhu temperatuurivahemikus vastavalt märgistusel märgitud kliimaklassile. Jahutusvõime seisukohalt ei ole soovitatav, et teie külmkapp töötaks väljaspool määratud temperatuurivahemikke.
- See seade on loodud töötama ümbritsevas keskkonnas, mille temperatuurivahemik on 16°C - 32°C.

Kliimaklass	Keskkonnatemp. (°C)
SN:	10-32 °C
ST:	16-38 °C;
N:	16-32 °C
T:	16-43 °C

## Tarvikud

### Jääkuubikute alus

- Täitke jääkuubikute rest veega ning asetage see sügavkülmiku sektsiooni.
- Kui vesi on täielikult jäätunud, väänake resti jääkuubikute eemaldamiseks allpool näidatud viisil.



### Plastikkaabits

Aja jooksul koguneb sügavkülmiku teatud piirkondadesse jääkate. Sügavkülmikusse kogunenud jää peaks perioodiliselt eemaldama. Vajadusel kasutage kaasasolevat plastikkaabitsat. Ärge kasutage selle toimingut sooritamiseks teravaid metallobjekte.

Need võivad torgata sügavkülmiku jahutustorusid ning põhjustada üksusele korvamatut kahju.



*Lisaseadmete kirjaldikud ja visuaalsed kirjeldused võivad erineda vastavalt seadme mudelile.*

## Toidu asetamine külmkapi kõige külmemasse alasse



Teie toidud säilivad kõige paremini, kui te asetate need kõige sobivamasse jahutusalasasse. Kõige külmem ala on külmiku kohal.

Tagamaks, et selles piirkonnas oleks külm temperatuur, veenduge, et riul asuks selle sümboliga samal tasemel, nagu joonisel on näidatud.

### Temperatuuri indikaator (Mõningatel mudelitel)

Selleks, et aidata teil paremini oma külmkappi seadistada, oleme me varustanud selle temperatuuri indikaatoriga, mis asub külmkapi kõige külmemas osas.

Te saate lihtsalt kontrollida, kas kõige külmem osa temperatuur on sobiv: kui indikaator näitab „OK“, tähendab see, et termostaat on korrektselt seatud ning sisetemperatuur on korrektne.

Kuna „OK“ on musta värvi, on seda keeruline näha, kui temperatuuri indikaator on kehvasti valgustatud. Selle korrektseks nägemiseks peaks olema piisavalt valgust.

Kui sümbol „OK“ pole kuvatud, tähendab see, et temperatuur on liiga kõrge: te peate termostaadi seadistusi muutma ning ootama 12 tundi enne temperatuuri uut visuaalset kontrollimist.

**MÄRKUS:** Peale mitmeid korduvaid ukse avamisi (või pikka perioodi, mil külmkapp on avatud) või peale värske toidu asetamist seadmesse, on tavaline, et indikaator „OK“ ei ilmu temperatuuri seadistuse indikaatorile. Kui külmikukambri aurustis tekivad ebanormaalsed jääkristallid (seadme alumine sein) (ülekoormatud seade, kõrge toatemperatuur, sagedased uste avamised), pange temperatuuri seadistusseade alumisse asendisse, kuni kompressori väljalülitamise perioodid saavutatakse uuesti.

Kõige külmem ala ülemine liimit on märgitud kleebise alumisel osal (noole ots). Riiumi kõige külmem ala peab noole otsaga samal tasapinnal asuma. Kõige külmem ala on selle taseme all.

Kuna need riulid on eemaldatavad, veenduge, et need oleksid alati oma kleebiste juures kirjeldatud tsooni piiridega samal tasemel, et tagada selle piirkonna temperatuurid.

Igal toidu tüübil on ideaalne hoiustamistemperatuur ning sellest tulenevalt sobiv asukoht, kuhu see tuleks asetada.



Asukohad	Tooted
Ülemised riulid	Valmistoidud, magustoidud ja kõik toidud, mis tuleb kiiresti ära süüa
Külmim ala	Liha, linnuliha, metsloomaliha ning toores kala. Maksimaalne hoiustamisaeg: 1-2 päeva. Värsked puuviljad, küpsetatud sealih.
Külmik	Värsked köögiviljad ja puuviljad.
Ukseriulid	Ukseriulitel peaks alumises osas hoiustama pudelid ning ülemises osas väikesemahulisi ning hetkel kasutusel olevaid tooteid nagu jogurt, värske koor jne. Võid, töödeldud juustu ja mune peaks hoiustama vastavates hoidikutes.

## TOIDU PAIGUTAMINE SEADMES

### Külmkapi sektsioon

- Niiskuse vähendamiseks ning sellest tuleneva jää vähendamiseks ärge kunagi asetage vedelikke külmkappi lahtistes karpides. Jää koguneb aurusti kõige külmemates osades ning toob kaasa sulatamisperioodide sagenemise.
- Ärge kunagi asetage külmkappi sooja toitu. Soojal toidul peaks enne toatemperatuuril jahtuda laskma ning külmkapi sektsioonis peaks tagama mõistliku õhuringluse.
- Mitte midagi ei tohiks külmkapi tagumise seinaga kokku puutuda, kuna see põhjustab jää kogunemise ning pakendid võivad tagumise seina külge kleepuda. Ärge avage külmkapi ust liiga sagedasti.
- Paigutage liha ja puhastatud kala (pakendatud pakenditesse või kiletükkidesse), mida te plaanite 1-2 päeva jooksul kasutada, külmkapi alumisesse sektsiooni (külmiku kohal), kuna see on kõige külmem osa ning tagab parimad säilitustingimused.
- Köögivilja ning puuvilja võite külmikus säilitada ilma pakenditeta.

## Sügavkülmikuseksioon

- Sügavkülmikut kasutatakse sügavkülmutatud või külmutatud toiduainete pikaajaliseks säilitamiseks ning jääkuubikute tegemiseks.
- Värske toidu külmutamiseks veenduge, et toidul oleks külmumiseks võimalikult suur kokkupuude jahutusaalaga.
- Ärge asetage värsket toitu otse külmunud toidu kõrvale, kuna see võib külmutatud toitu sulatada.
- Värske toidu külmutamisel (nt. liha, kala ning hakkliha) jagage need osadeks, mida te korraga kasutate.
- Kui üksus on üles sulatatud, asendage sügavkülmikus olevad toidud ning ärge unustage neid võimalikult lühikese aja jooksul ära tarbida.
- Ärge kunagi asetage sügavkülmikusse sooja toitu. See ei mõju külmutatud toidule hästi.
- Külmutatud toidu hoiustamisel peaks alati hoolikalt järgima toidu pakendil märgitud juhiseid; kui pakendil ei ole säilitamise kohta mingit informatsiooni, siis ei tohiks toitu sügavkülmikus hoiustada enam kui 3 kuud alates ostuskuupäevast.
- Külmutatud toitu ostes veenduge, et need oleksid külmutatud sobival temperatuuril ning et pakend oleks terve.
- Külmutatud toitu peaks transportima sobivates anumates, säilitamiseks toidu kvaliteedi ning need peaks tagasi külmunud pindadele asetama võimalikult lühikese aja jooksul.
- Kui külmutatud toidu pakendil on niiskuse ilmingud ning pakend on ebanormaalselt paisunud, tähendab see seda et toitu on eelnevalt säilitatud selleks mittesobival temperatuuril ning et selle sisu on roiskunud.
- Külmutatud toidu eluiga sõltub toatemperatuurist, termostaadi seadetest, sellest, kui tihti ust avatakse, toidu tüübist ning ajast, mis kulub toidu transportimisele poest teie koju. Järgige alati toidu pakendile trükitud juhiseid ning ärge kunagi ületage maksimaalset märgitud hoiustamisaega.

**Pange tähele;** kui te soovite sügavkülmiku ust kohe peale selle sulgemist uuesti avada, on seda raske avada. See on üsna tavaline! Peale tasakaalu saavutamist saab ukse taas kergesti avada.

## PUHASTUS JA HOOLDUS

- Enne puhastamist lahutage seade vooluvõrgust.
- Ärge puhastage seadet, valades sellele vett.
- Veenduge, et lambi korpusesse ega teistesse elektrilistesse komponentidesse ei siseneks vett.
- Seadet peaks regulaarselt söögisoodast ning käesoojast veest koosneva sisaldava lahusega puhastama.
- Puhastage lisaseadmed eraldi seebi ja veega. Ärge puhastage neid nõudepesumasinas.
- Ärge kasutage abrasiivseid vahendeid, pesuaineid ega seepe. Peale pesemist loputage puhta veega ja kuivatage hoolikalt. Peale puhastamist ühendage juhe taas vooluvõrku, tehke seda kuivade kätega.
- Ärge kunagi kasutage puhastamiseks tuleohtlikke, plahvatusohtlikke või söövita-vaid materjale nagu vedeldi, gaas, hape.
- Kondensaatorit (mus osa mustade tiibadega, asub seadme tagaosas) peaks korra aastas puhastama, kasutades selleks tolmuimejat või kuiva harja. See tagab teie seadme efektiivsema töö ning võimaldab teil energiat säästa.
- Veenduge, et vesi ei puutuks termostaadi või sisevalgustuse elektriühendustega kokku. Kontrollige ukse tihendust regulaarselt ning puhastage seda vajadusel.

### Sulatamine

#### Külmkapi sektsioon;

- Töö ajal sulab külmkapi sektsioon automaatselt; sulamisvesi koguneb aurusti anumasse ning aurustub automaatselt.
- Aurusti anumad ning sulamisvee äravooluauku peaks regulaarselt sulatusvee äravoolukorgiga puhastama, ennetamaks vee kogunemist külmkapi põhja, selle asemel, et see saaks ära voolata.
- Te võite kallata sisemuse puhastamiseks ka 1/2 klaasi vett äravoolutorusse.

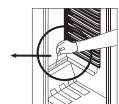
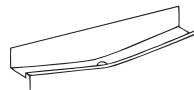

### Sügavkülmikusektsioon;

- Sügavkülmiku osasse kogunenud jää peaks perioodiliselt eemaldama. (Kasutage kaasasolevat plastikkaabitsat) Sügavkülmiku osa peaks puhastama samamoodi nagu külmkapi osa, sulatades seda vähemalt kaks korda aastas.

### Selleks;

- Päev enne sulatamist seadke termostaat asendisse „5“, külmutamaks täielikult kõik toiduained.
- Sulatamise ajal peaks külmutatud toidud pakkima mitmesse paberikihti ning hoistama neid jahedas kohas. Vältimatu temperatuuritõus lühendab nende säilitamisiga. Ärge unustage tarvitada need toiduained suhteliselt lühikese aja jooksul.
- Seadme termostaadinupp asendisse „\*“ või lahutage üksus vooluvõrgust; jätke uks lahti, kuni üksus on täielikult ülessulanud.
- Šulatusprotsessi kiirendamiseks võib sügavkülmiku osasse paigutada ühe või mitu topsikut sooja veega.
- Kuivatage üksus seest hoolikalt ära ning seadke termostaadi nupp MAX asendisse.

### Valgusti pirni väljavahetamine\*

Lampipirni vahetamine sügavkülmiku ning külmkapi osas;

1. Lahutage külmkapp vooluvõrgust.
2. Eemaldage kasti kaas klambrite küljest, kasutades selleks kruvikeerajat.
3. Asendage lampipirn maksimaalselt 15 W lampipirniga.
4. paigaldage kaas tagasi.
5. Oodake 5min enne külmiku uuesti vooluvõrku ühendamist ning asetage termostaat tagasi originaal-asendisse.

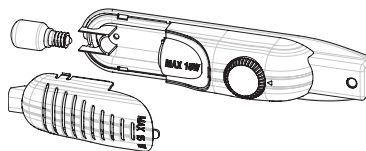

### LED-tulede asendamine

Kui teie sügavkülmikul on LED-valgustus, kontakteeruge teeninduskeskusega, kuna selle võib välja vahetada ainult volitatud personal.

## SAADETIS JA ÜMBERPAIGUTAMINE

### Transport ning paigaldusasendi muutmine

- Originaalpakendi ning vahtplasti võib säilitada edasiseks transportimiseks (valikuline).
- Te peaksite oma külmkapi pakkima paksult pakendisse, kasutades selleks rihmasid või tugevaid nõõre ning järgima pakendil olevat informatsiooni edasise transportimise kohta.
- Eemaldage liikuvad osad (riiulid, lisaseadmed, kõõgiviljasahtlid jms) või kinnitage need šokkide vältimiseks külmkapi külge, kasutades ümberpaigutamise ning transportimise ajal rihmasid.

**Kandge oma külmkappi ainult püstises asendis.**

### Ukse avanemise suuna muutmine

- Seadme ukse avanemise suunda on võimalik muuta. Kui te soovite seda teha, siis kontakteeruge palun oma lähima volitatud teeninduskeskusega.

## ENNE MÜÜGIJÄRGESSE TEENINDUSESSE HELISTAMIST

Kui teie külmkapp ei tööta korralikult, võib sellel olla väike probleem, seetõttu kontrollige aja ja raha säästmiseks enne elektrikule helistamist järgmist.

**Mida teha, kui teie külmkapp ei tööta;**

#### Kontrollige, et;

- Puudub vool,
- Teil on kodus elektrikorgid väljas,
- Termostaadi seadistus is on „\*“ asendis,
- Pistik ei ole sobilik. Selle kontrollimiseks pange mõni teine seade, mille töötamises te kindel olete, samasse pistikupesasse.

## **Mida teha, kui teie külmkapp ei tööta korralikult;**

### **Kontrollige järgmist:**

- Kas seade pole üle koormatud,
- Kas ukсед on korralikult suletud,
- Kas kondensaatoris on tolm,
- Kügmiste ning tagumiste seinte juures pole piisavalt ruumi.

### **Esineb müra;**

Jahutusgaas, mis ringleb külmkapi jahutussüsteemis tekitab kergelt heli (mullitav hää) isegi siis, kui kompressor ei tööta. Ärge muretsege, see on tavaline. Kui see kõlab erinevalt, kontrollige, kas;

- Kas seade on tasakaalus,
- Kas midagi on tagaseina vastas.
- Kas seadme peal olevad esemed vibreerivad.

### **Kas külmkapi alumises osas on vett;**

#### **Kontrollige, et;**

- Sulatusvee äravooluauk ei oleks ummistunud (kasutage augu puhastamiseks äravoolukorki)

### **Soovitused**

- Elektrikatkestuse ajal peaksite te kompressori probleemide ennetamiseks külmkapi vooluvõrgust välja tõmbama. Peale voolu taastumist peaksite te seadme vooluvõrku ühendamisega ootama 5-10min. Kui te tõmbate külmkapi vooluvõrgust mingil põhjusel välja, peaksite te selle vooluvõrku tagasiühendamiseks vähemalt 5min ootama. Oluline on vältida külmkapi komponentide kahjustamist.
- Külmkapi jahutusüksus on tahaseina peidetud. Seetõttu võivad teie külmkapi tagumisele küljele seoses kompressori tööga teatud intervallide järel ilmuda veepiisad või jääpiisad. See on normaalne. Jääsulatusoperatsioonide läbiviimine ei ole vajalik, kui jääd ei ole suures koguses.
- Kui te ei kasuta külmkappi pika aja vältel (nt. suvepuhkusel), seadke termostaat "•" asendisse. Peale sulatamist puhastage oma külmkapp ning jätke uks lahti, ennetamaks niiskuse ning lõhna tekkimist. Kui probleem püsib ka peale seda, kui te olete ülalkirjeldatud instruksioone järginud, konsulteerige palun lähima volitatud teeninduskeskusega.
- Teie soetatud seade on loodud koduseks kasutamiseks ning seda saab kasutada vaid kodustes tingimustes ning ettenähtud eesmärkidel. See ei ole mõeldud kaubanduslikuks või ühiskasutuseks. Kui tarbija kasutab seadet viisil, mis ei ühti nende nõuetega, siis vastuta tootja ega edasimüüja garantiiperioodil esinenud rikete ning parandustööde eest.

## **Nõuanded energia säästmiseks**

1. Paigaldage seade jahedasse, hästi ventileeritud ruumi, kuid mitte otsese päikesevalguse kätte või soojusallika lähedusesse (radiaator, ahi... jne). Vastasel juhul kasutage isoleerplaati.
2. Laske soojal toidul ja jookidel enne seadmesse panemist seadmest väljaspool maha jahtuda.
3. Külmutatud toidu sulatamiseks asetage see külmiku osasse. Külmutatud toidu madal temperatuur aitab sulades jahutada külmkapi osa temperatuuri. Seega säästab see energiat. Külmutatud toidu välja panemine raiskab energiat.
4. Jookide ja toidukausside asetamisel külmkappi peavad need kaetud olema. Vastasel juhul tõuseb seadmes olev niiskusetase. Seega pikeneb ka selle tööaeg. Jookide ja toidukausside katmine aitab vähendada lõhnasid ning maitseid.
5. Toidu ja jookide asetamisel külmkappi avage seadme uks võimalikult lühikeseks ajaks.
6. Hoidke erinevate temperatuuridega seadme osad suletud (külmik, jahuti... jne).
7. Ukse tihend peab olema puhas ja painduv. Asendage kulunud tihend.
8. Suurema koguse toidu säilitamiseks on võimalik eemaldada sügavkülma riul. Energiatarve on dek-lareeritud maksimaalse koormusega ja ilma sügavkülmi riulita.

# SEADME OSAD JA SEKTSIOONID

(TM 55 cm / 140cm)

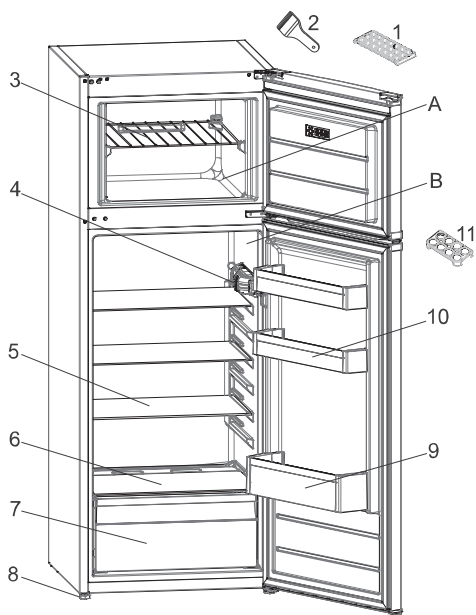

See esitlus puudutab vaid seadme osade informatsiooni.  
Osad võivad vastavalt seadme mudelile varieeruda.

- A. KÜLMIKUSEKTSIOON
- B. KÜLMUTUSSEKTSIOON

- 1. Jääkuubikute rest
- 2. Plastikust jäätera
- 3. Sügavkülma riiul
- 4. Termostaadi karp
- 5. Külmkapi riiulid
- 6. Külmiku kate
- 7. Külmik
- 8. Reguleeritavad jalad
- 9. Pudeliriiv
- 10. Või/juustu riiulid
- 11. Munahoidik



# TURVALLISUUSOHJEET

Ohjeet on luettava ja niitä on noudatettava

Lue nämä turvallisuusohjeet ennen laitteen käyttöä.

Säilytä ne lähettyvillä tulevaa tarvetta varten.

Näissä ohjeissa ja itse laitteessa on tärkeitä turvallisuutta koskevia varoituksia, joita on aina noudatettava. Valmistaja kieltäytyy kaikesta vastuusta, jos näitä turvallisuusohjeita ei noudateta tai jos laitetta käytetään sopimattomasti tai säätimet asetetaan virheellisesti.

⚠ Pikkulapset (0-3 vuotta) on pidettävä loitolla laitteesta. Hieman vanhemmat lapset (3-8 vuotta) on pidettävä loitolla laitteesta, ellei heitä valvota jatkuvasti. Laitetta voivat käyttää yli 8-vuotiaat lapset sekä fyysisesti, aisteiltaan tai henkisesti rajoitteiset tai kokemattomat ja taitamattomat henkilöt ainoastaan, jos heidän turvallisuudestaan vastaava henkilö valvoo tai opastaa heitä laitteen turvallisessa käytössä ja osoittaa mahdolliset vaaratilanteet. Lapset eivät saa leikkiä laitteella.

Lapset eivät saa suorittaa puhdistus- tai huoltotoimenpiteitä ilman valvontaa.

3–8-vuotiaat lapset saavat ladata ja purkaa kylmälaitteita.

## SALLITTU KÄYTTÖ

⚠ VARO: Laitetta ei ole tarkoitettu käytettäväksi ulkopuolisen kytkentälaitteen, kuten esimerkiksi ajastimen, tai erillisen kauko-ohjausjärjestelmän kanssa.

⚠ Tämä laite on tarkoitettu kotitalouskäyttöön ja vastaaviin käyttötarkoituksiin, kuten: henkilöstön keittiötiloihin kauppoissa, toimistoissa ja muissa työympäristöissä; maataloissa; asiakaskäyttöön hotelleissa, motelleissa,

aamiaismajoituspaikoissa ja muissa asuinympäristöissä.

⚠ Tätä laitetta ei ole tarkoitettu ammattikäyttöön.

Älä käytä laitetta ulkona.

⚠ Laitteessa käytetty polttimo on suunniteltu erityisesti kodinkoneita varten, eikä se sovellu huonevalaistukseen (EY-asetus N:o 244/2009).

⚠ Laite on suunniteltu toimimaan paikoissa, joissa ympäristön lämpötila on seuraavien rajoitusten puitteissa, arvokilpeen merkityn ilmastoluokan mukaisesti. Laitteen toiminnassa saattaa esiintyä häiriöitä, jos se jätetään pidemmäksi aikaa lämpötilaan, joka on sallitun alueen ulkopuolella.

Ympäristön lämpötilat ilmastoluokan mukaisesti:

SN: 10 - 32 °C

ST: 16 - 38 °C;

N: 16 - 32 °C

T: 16 - 43 °C



Tämä laite ei sisällä kloorihiilivetyjä (CFC). Kylmäainepiiri sisältää R600a-kaasua (HC).

Isobutaania sisältävät laitteet (R600a): Isobutaani on luonnonkaasu, jolla ei ole haitallisia ympäristövaikutuksia, mutta se on tulenarkaa. Varmista sen vuoksi, että kylmäainepiirin putkissa ei ole vaurioita, etenkin kylmäainepiiriä tyhjennettäessä.

⚠ VAROITUS: Älä vaurioita laitteen kylmäainepiirin putkia.

⚠ VAROITUS: Pidä laitteen vaipassa tai sen asennuskalusteessa

olevat tuuletusaukot esteettöminä.

⚠ VAROITUS: Älä yritä nopeuttaa sulatusta käyttämällä mekaanisia, sähköisiä tai kemiallisia apuvälineitä, joita valmistaja ei ole suositellut.

⚠ VAROITUS: Älä käytä tai säilytä laitteen osastojen sisällä sähkölaitteita, elleivät ne ole valmistajan nimenomaan hyväksymää tyyppiä.

⚠ VAROITUS: Jääpalakoneet ja/tai vesiautomaatit, joita ei ole kytketty suoraan vesijohtoverkkoon, on täytettävä vain juomakelpoisella vedellä.

⚠ VAROITUS: Automaattiset jääpalakoneet ja/tai vesiautomaatit on ehdottomasti kytkettävä ainoastaan juomakelpoista vettä antavaan vesipisteeseen, jonka syöttöpaine on 0,17 – 0,81 MPa (1,7 – 8,1 bar).

⚠ Älä säilytä räjähtäviä aineita, kuten esimerkiksi aerosolipakkauksia, laitteessa tai sen lähetyksillä äläkä myöskään sijoita tai käytä bensiiniä tai muita syttyviä materiaaleja tällä tavoin.

⚠ Älä laita suuhun kylmävaraajien (toimitetaan joidenkin mallien mukana) sisältämää (myrkytöntä) ainetta. Älä syö jääkuutioita tai mehujäitä suoraan pakastimesta ottamisen jälkeen, sillä ne voivat aiheuttaa kylmävammoja.

⚠ Jos laitteessa käytetään tuulettimen kannen sisäpuolelle asennettavaa ilmansuodatinta, suodattimen on oltava paikoillaan aina, kun jääkaappi on käytössä.

⚠ Älä säilytä pakastinosastossa nesteitä sisältäviä lasiastioita, sillä ne saattavat särkyä.

Älä estä tuulettimen pyörimistä elintarvikkeilla (jos laitteessa on

tuuletin).

Varmista elintarvikkeiden sijoittamisen jälkeen, että osastojen, erityisesti pakastimen, ovet sulkeutuvat kunnolla.

⚠ Vioittuneet tiivisteet on vaihdettava mahdollisimman pian.

⚠ Käytä jääkaappiosastoa vain tuoreiden elintarvikkeiden säilyttämiseen ja pakastinosastoa vain pakasteiden säilyttämiseen, tuoreiden elintarvikkeiden pakastamiseen ja jääkuutioiden valmistamiseen.

⚠ Vältä pakkaamattomien ruokien säilyttämistä kosketuksissa jääkaapin tai pakastimen sisäpintoihin.

Laitteissa voi olla erikoislokeroita (tuoretuotelokero, Zero Degrees -lokero jne.).

Ellei tuotteen ohjeissa erityisesti toisin mainita, ne voidaan poistaa ilman, että laitteen suorituskyky heikkenee.



C-pentaania käytetään eristysmassan paisutusaineena, ja se on syttyvä kaasu.

Laitteen sopivimmat osastot, joissa varastoidaan tietyn tyyppisiä elintarvikkeita, ottaen huomioon laitteen eri osastojen erilaiset lämpötilajakaumat, ovat seuraavat:

- Jääkaappiosasto:

1) Jääkaappiosaston ylempi osa & -ovi - lämpötila-alue: Säilytä trooppisia hedelmiä, tölkkejä, juomia, muniä, kastikkeita, suolakurkkuja ja pikkelsejä, voita, hilloja

2) Jääkaappiosaston keskiosa - kylmä alue: Säilytä juustoja, maitoa, maitotuotteita, deli-ruokia, jugurtteja

3) Jääkaappiosaston alin osa - kylmin alue: Säilytä leikkeleitä, jälkiruokia, lihaa ja kalaa,

juustokakkuja, tuorepastaa, hapankermaa, pestoa/salsaa, kotiruokaa, leivonnaisia, vanukkaita ja kermaisia juustoja

4) Hedelmä- & vihanneslaatikko jääkaappiosaston alaosassa: Säilytä vihanneksia ja hedelmiä (paitsi trooppisia hedelmiä)

5) Jäähdytinosasto: Säilytä lihaa ja kalaa vain kylmimmässä laatikossa

- Pakastinosasto:

4 tähden alue (\*\*\*\*) soveltuu elintarvikkeiden pakastamiseen ympäristön lämpötilasta lähtien ja pakastettujen elintarvikkeiden säilyttämiseen, koska lämpötila jakautuu tasaisesti koko osastoon. Ostetulla pakastetulla elintarvikkeella on viimeinen voimassaolopäivämäärä, joka on ilmoitettu pakkauksessa. Tässä päivämäärässä otetaan huomioon säilytettävän elintarvikkeen tyyppi ja siksi tätä päivämäärää olisi noudatettava.

Tuoreet elintarvikkeet on säilytettävä seuraavien ajanjaksojen mukaisesti:

1-3 kuukautta juustoja, äyriäisiä, jäätelöä, kinkkua/makkaraa, maitoa, tuoreita nesteitä varten; 4 kuukautta pihviä tai leikkeleitä varten (naudanliha, karitsa/lammas, sianliha); 6 kuukautta voita tai margariinia, siipikarjaa varten (kana, kalkkuna); 8-12 kuukautta hedelmiä (paitsi sitrushedelmät), paistettua lihaa (naudanliha, sianliha, karitsa/lammas), vihanneksia varten. Kahden tähden alueella olevien elintarvikkeiden pakkausten vanhentumispäiviä on noudatettava.

Elintarvikkeiden saastumisen välttämiseksi huomioi seuraavat seikat:

- Oven avaaminen pitkiksi ajoiksi voi aiheuttaa huomattavan lämpötilan

nousun laitteen osastoissa.

- Puhdista säännöllisesti sellaiset pinnat, jotka saattavat joutua kosketuksiin elintarvikkeiden kanssa, ja käsillä olevat valutusjärjestelmät.

- Puhdista vesisäiliöt, jos niitä ei ole käytetty 48 tuntiin; huuhtelee vesijärjestelmä, joka on liitetty vesihuoltoon, jos vettä ei ole valutettu 5 päivän aikana.

- Säilytä raakaa lihaa ja kalaa sopivissa astioissa jääkaapissa, jotta ne eivät pääse kosketuksiin muiden ruokien kanssa tai putoa niihin.

- Kahden tähden jäädytetyt elintarvikeosastot soveltuvat esipakastettujen elintarvikkeiden säilyttämiseen, jäätelön ja jääpalojen säilyttämiseen tai valmistukseen.

- Älä jäädytä tuoretta ruokaa yhden, kahden tai kolmen tähden osastoissa.

- Jos jäähdytyslaite jätetään tyhjäksi pitkäksi ajaksi, sammuta, sulata, puhdista, kuivaa ja jätä ovi auki, jotta home ei pääse kehittymään laitteen sisään.

## ASENNUS

⚠ Laitteen käsittely ja asennus edellyttää kahta tai useampaa henkilöä – loukkaantumisvaara. Käytä suojakäsineitä pakkauksen avaamisen ja asennuksen yhteydessä – leikkautumisvaara.

⚠ Asennus, mukaan lukien vesikytkennät (jos niitä on), sähkökytkennät ja korjaukset on annettava pätevän asentajan tehtäviksi. Älä korjaa tai vaihda mitään laitteen osaa, ellei käyttöohjeessa nimenomaan näin kehoiteta. Pidä lapset loitolla asennuspaikasta. Kun olet purkanut laitteen pakkauksesta, varmista, että laite ei ole vahingoittunut kuljetuksen

aikana. Jos havaitset ongelmia, ota yhteyttä jälleenmyyjään tai lähimpään huoltopalveluun. Asennuksen jälkeen pakkausjätteet (muovi, styroksiosat, jne.) on säilytettävä lasten ulottumattomissa – tukehtumisvaara. Laite on kytkettävä irti sähköverkosta ennen mitään asennustoimenpiteitä – sähköiskun vaara. Varmista asennuksen aikana, että laite ei vaurioita virtajohtoa – tulipalon tai sähköiskun vaara. Kytke laite päälle vasta kun asennus on valmis.

⚠ Lattian vaurioitumista (esim. parkettipinta) on varottava laitetta siirrettäessä. Asenna laite lattialle tai tukipinnalle, joka on riittävän vankka tukemaan sen painon. Valitun tilan on myös sovelluttava käyttötarkoitukseen ja oltava riittävän suuri.

Varmista, että laite ei ole lämmönlähteen läheisyydessä, että kaikki neljä jalkaa ovat tukevasti kiinni ja että ne tulevat kunnolla kiinni lattiaan; säädä niitä tarvittaessa tilanteen vaatimalla tavalla. Tarkasta vesivaa'an avulla, että laite on täysin vaakasuorassa.

Odota vähintään kaksi tuntia ennen kuin kytket laitteen päälle, jotta kylmäainepiiri toimisi tehokkaasti. Kaikki laitteen asennukseen tarvittavat mitat ja tilantarpeet on ilmoitettu asennusohjevihkossa.

⚠ VAROITUS: Kun asemoi laitteen, varmista, että virtajohto ei tartu kiinni tai vaurioidu.

⚠ VAROITUS: Laite on asennettava valmistajan ohjeiden mukaisesti, ettei laitteen epävakaus, asettelu tai kiinnitys aiheuta vahinkoja.

Jääkaappia ei saa sijoittaa siten, että kaasulieden metalliputki tai metalliset kaasu- tai vesiputket tai sähköjohdot ovat kosketuksissa jääkaapin

takaseinään (lauhduksen kierukka).

⚠ Riittävän ilmanvaihdon varmistamiseksi jätä laitteen sivuille ja yläpuolelle tyhjää tilaa. Laitteen takaosan ja seinän väliin tulisi jättää 50 mm:n rako, jotta estettäisiin pääsy kuumille pinnoille. Tätä pienempi etäisyys lisää tuotteen energiankulutusta.

Irrota virtajohto kondensaattorin kourusta asennuksen aikana, ennen kuin liität laitteen virtalähteeseen.

## SÄHKÖASIOITA KOSKEVAT VAROITUKSET

⚠ Laite on voitava kytkeä irti sähköverkosta irrottamalla pistoke pistorasiasta, jos pistorasia on saavutettavissa, tai pistorasian edelle asennetusta moninapaisesta kytkimestä, minkä lisäksi laite on maadoitettava kansallisten sähköistä turvallisuutta koskevien määräysten mukaisesti.

⚠ Älä käytä jatkojohtoja, jakorasioita tai adaptereita.

Kun asennus on tehty, sähköosat eivät saa olla käyttäjän ulottuvilla.

Älä käytä laitetta märkänä tai paljasjaloin.

Älä käytä tätä laitetta, jos virtajohto tai pistoke on vahingoittunut, jos laite ei toimi kunnolla tai jos se on vaurioitunut tai pudonnut.

⚠ Jos syöttöjohto on vahingoittunut, sen tilalle on vaihdettava toinen samanlainen; vaarojen välttämiseksi vaihdon saa suorittaa valmistaja, valmistajan huoltopalvelu tai vastaava pätevä henkilöstö – sähköiskuvaara.

⚠ VAROITUS: Älä sijoita useita siirrettäviä pistorasioita tai siirrettäviä virtalähteitä laitteen taakse.

## PUHDISTUS JA HUOLTO

⚠ VAROITUS: Varmista, että laite

on sammutettu ja että se on irrotettu sähkövirrasta ennen mihinkään huoltotoimenpiteisiin ryhtymistä; älä koskaan käytä höyrupesuria – sähköiskuvaara.

 Älä käytä hankaavia tai voimakkaita puhdistusaineita kuten lasinpesusuihkeita, hankausaineita, syttyviä nesteitä, puhdistusvahoja, pesuainetiivisteitä, valkaisuaineita tai petrolipohjaisia tuotteita sisältäviä puhdistusaineita muoviosiin, sisäosiin ja oven tiivisteisiin tai vuorauksiin. Älä käytä paperiliinoja, hankaussieniä tai muita hankaavia puhdistusvälineitä.

## PAKKAUSMATERIAALIEN HÄVITTÄMINEN

Pakkaus on valmistettu 100-prosenttisesti kierrätettävästä materiaalista ja siinä on kierrätysmerkki .

Pakkauksen osia ei saa heittää roskeen vaan ne on hävitettävä paikallisten jätehuoltoviranomaisten määräysten mukaisesti.



## KODINKONEIDEN HÄVITTÄMINEN

Tämä tuote on valmistettu kierrätettävistä tai uusiokäyttöön soveltuvista materiaaleista.

Hävitä laite paikallisten jätehuoltomääräysten mukaisesti.

Lisätietoja sähkökäyttöisten kodinkoneiden käsittelystä, materiaalin keräämisestä ja kierrätyksestä saat paikallisilta viranomaisilta, jätehuollosta tai liikkeestä, josta laite on ostettu. Tämä laite on merkitty sähkö- ja elektroniikkalaiteromudirektiivin 2012/19/EU (WEEE-direktiivi) mukaisesti.

Varmistamalla, että tuote poistetaan käytöstä asianmukaisesti, voidaan auttaa estämään ympäristö- ja terveyshaittoja.

 Symboli  tuotteessa tai sen asiakirjoissa tarkoittaa, ettei laitetta saa hävittää kotitalousjätteiden mukana. Sen sijaan tuote on toimitettava sähkö- ja elektroniikkakomponenttien keräys- ja kierrätyspisteeseen.

## ENERGIANSÄÄSTÖNEUVOJA

Noudata asennusohjeita riittävän ilmanvaihdon varmistamiseksi.

Tuotteen takaosan puutteellinen ilmanvaihto lisää energiankulutusta ja vähentää jäähdytystehoa.

Oven avaaminen usein saattaa nostaa energian kulutusta.

Laitteen sisälämpötilaan ja energiankulutukseen saattaa vaikuttaa myös ympäristön lämpötila sekä laitteen sijainti. Huomioi nämä tekijät säätäessäsi lämpötila-asetusta. Avaa ovea mahdollisimman vähän.

Kun sulatat pakastettuja elintarvikkeita, laita ne jääkaappiin.

Pakastettujen tuotteiden alhainen lämpötila jäähdyttää jääkaapissa olevia elintarvikkeita.

Anna lämpimien ruokien ja juomien jäähtyä ennen niiden laittamista laitteeseen.

Jääkaapin hyllyjen sijoittelulla ei ole vaikutusta energiankulutukseen.

Elintarvikkeet tulisi sijoittaa hyllyille siten, että ilma pääsee kiertämään (elintarvikkeet eivät saa koskettaa toisiaan, ja elintarvikkeiden ja takaseinän väliin on jätettävä rako).

Saat lisätilaa pakasteiden säilytystä varten irrottamalla korit tai Stop Frost -hyllyn, jos sellainen on.

Älä huolestu kompressorista tulevista äänistä; ne ovat normaaleja toimintaan liittyviä ääniä.

# ERI TOIMINNOT JA VAIHTOEHDOT

## Tietoja Less Frost -teknologiasta

Sisäisen haihduttimen ansiosta LessFrost-teknologia tarjoaa tehokkaampaa jäähdytystä, vähentää manuaalisen sulattamisen tarvetta ja tekee säilytystilasta helpommin muokattavan.

## Termostaatin asettaminen

Jääkaappi-pakastimen termostaatti säätää osastojen sisälämpötilan automaattisesti. Kylmempi lämpötila saadaan aikaan kiertämällä nuppi asennosta 1 asentoon 5.

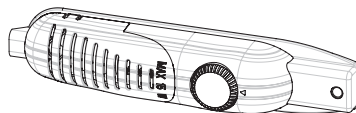

**Tärkeä huomautus:** Älä yritä kiertää nuppia asennon 1 yli, sillä tällöin laite sammuu.

- 1 – 2 : Ruoan lyhytaikaista pakastinosastossa säilyttämistä varten voit asettaa nupin minimi- ja keskiasentojen väliin.
- 3 – 4 : Ruoan pitkäaikaista pakastinosastossa säilyttämistä varten voit asettaa nupin keskiasentoon.
- 5 : Tuoreiden elintarvikkeiden pakastaminen. Laite toimii kauemmin. Tämän vuoksi palauta nuppi haluttujen olosuhteiden saavuttamisen jälkeen edelliseen asetukseen.

## Lämpötila-asetuksia koskevia varoituksia

- Ympäristön lämpötila, juuri säilytykseen laitettujen elintarvikkeiden lämpötila sekä oven avaamistiheys vaikuttavat jääkaappiosaston lämpötilaan. Muuta tarvittaessa lämpötilan asetusta.
- Jääkaapin tehokkuuden takaamiseksi sitä ei ole suositeltavaa käyttää alle 10 °C:n lämpötilassa.
- Termostaatin asetuksia tehtäessä tulee huomioida kuinka usein tuoreiden elintarvikkeiden osaston ja pakastimen ovia avataan, kuinka paljon ruokaa jääkaapissa säilytetään sekä tila, johon jääkaappi asetetaan.
- Ympäristön lämpötilasta riippuen jääkaapin tulee antaa toimia kytkennän jälkeen 24 tuntia keskeytyksettä ennen kuin se on täysin jäähdytetty. Älä avaa jääkaapin ovia usein, äläkä laita sen sisällä paljon ruokaa tänä aikana.
- 5 minuutin viivetoiminnon tarkoituksena on estää jääkaapin kompressorin vahingoittuminen, kun sen pistoke irrotetaan ja kytketään uudelleen sen käyttämistä varten tai sähkökatkon tapahtuessa. Jääkaappi alkaa toimia normaalisti 5 minuutin kuluttua.
- Jääkaappi on suunniteltu toimimaan standardeissa ilmoitettujen ympäristön lämpötilaa koskevien rajoitusten puitteissa, arvokyltissä ilmoitetun ilmastoluokan mukaisesti. Jäähdytystehokkuuden saavuttamiseksi jääkaappia ei tule käyttää ympäristössä, joka ei vastaa ilmoitettuja lämpötilarajoituksia.
- Tämä laite on suunniteltu käytettäväksi ympäristössä, jonka lämpötila on 16 °C – 32 °C.

Ilmastoluokka	Ymp. T. (°C)
SN:	10–32 °C
ST:	16 – 38 °C;
N:	16 – 32 °C
T:	16 – 43 °C

## Lisävarusteet

### Jääpala-astia

- Täytä jääpala-astia vedellä ja laita se pakastinosastoon.
- Kun vesi on täysin jäänytynyt, voit vääntää astiaa alla näytetyllä tavalla jääkuutioiden poistamiseksi.

### Muovikaavin

Ajan kuluessa pakastinosaston tiettyihin osiin kertyy huurretta.

Pakastimeen keräytyvä huurre tulee poistaa säännöllisesti.

Tarvittaessa voit käyttää mukana toimitettua muovikaavinta. Älä käytä tähän toimenpiteeseen teräviä metalliesineitä.

Ne saattaisivat puhkaista jääkaapin piirin ja aiheuttaa yksikölle korvaamattomia vahinkoja.

*Kaikki lisävarusteita koskevat kirjalliset tai kuvitetut kuvaukset saattavat vaihdella laitteen mallista riippuen.*



## Ruoan laittaminen jääkaapin kylmimmälle alueelle



Ruokasi säilyy paremmin, jos laitat sen sopivimmalle jäähdytysalueelle. Kylmin alue on juuri hedelmä- ja vihanneslaatikon yläpuolella.

Jotta voisit olla varma, että tällä alueella on matala lämpötila, varmista, että hylly on sijoitettu tämän symbolin tasolle, kuvassa näytetyllä tavalla.

## Lämpötilan ilmaisin (Eräissä malleissa)

Jääkaapin asetusten helpottamiseksi jääkaapin kylmimmällä alueella on lämpötilan ilmaisin.

Voit tarkastaa helposti onko kylmimmän alueen lämpötila sopiva: kun ilmaisimessa lukee "OK", se tarkoittaa, että termostaatti on asetettu oikein ja sisälämpötila on asianmukainen.

Koska "OK" näkyy mustana, sitä ei ehkä ole helppo nähdä, jos lämpötilan ilmaisin ei saa tarpeeksi valoa. Jotta ilmoitus näkyisi hyvin, on valaistuksen oltava riittävä.

Jos näytölle ei tule symbolia "OK", tarkoittaa se, että lämpötila on liian korkea: tällöin on muokattava termostaatin asetusta ja odotettava 12 tuntia ennen kun lämpötila voidaan tarkastaa silmämääräisesti uudelleen.

**HUOMAA:** Jos ovea on avattu usein (tai se on jäänyt auki pitkäksi aikaa) tai kun laitteeseen on laitettu tuoretta ruokaa, on täysin normaalia, että lämpötilan ilmaisimeen ei tule "OK"-merkintää. Jos jääkaappiosaston haihduttimessa ilmenee epänormaalia jääkiteiden syntymistä (laitteen takaseinä) (laite on liian täynnä, huoneen lämpötila on liian korkea, ovea on avattu liian usein), aseta lämpötilan asetuslaite alempaan asentoon kunnes kompressorin toiminnassa esiintyy jälleen taukoja.

Kylmimmän alueen yläraja näkyy tarran alaosassa (nuolen kärki). Kylmimmän alueen ylähyllyn on oltava samassa tasossa nuolen kärjen kanssa. Kylmin alue on tämän tason alapuolella.

Koska nämä hyllyt voidaan poistaa, varmista että ne ovat aina samalla tasolla näiden tarroissa ilmoitettujen aluerajoitusten kanssa, alueen lämpötilojen takaamiseksi.

Jokaisella ruokatyyppillä on ihanteellinen säilytyslämpötila ja siitä johtuen sille soveltuu jokin tietty paikka.

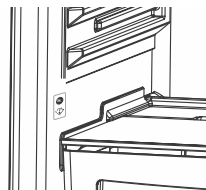

Säilytyspaikat	Tuotteet
Ylähyllyt	Kypsennetyt ruoat, jälkiruoat ja kaikki pian syötävät ruoat
Kylmin alue	Liha, linnunliha, riista ja raaka kala Säilytysaika korkeintaan: 1–2 päivää. Tuoreet hedelmät, kypsennetty sianliha.
Hedelmä- ja vihanneslaatikko	Tuoreet vihannekset ja hedelmät.
Oven sisäpuoli	Alaosan ovihyllyt on tarkoitettu pulloille ja yläosan hyllyt pienikokoisille ja usein käytetyille tuotteille kuten jugurtille, tuoreelle kermalle, jne.
	Voi, kypsytetyt juustot ja munat laitetaan sisälle niille tarkoitetuissa astioissa.

## ELINTARVIKKEIDEN SJOITTAMINEN LAITTEeseen

### Jääkaappiosasto

- Kosteuden ja siitä johtuvan huurteen vähentämiseksi älä koskaan aseta jääkaappiin nesteitä avoimissa astioissa. Huurre pyrkii tiivistymään haihduttimen kylmimpiin osiin ja ajan mukana sulattamista tarvitaan useammin.
- Älä koskaan laita ruokia lämpiminä jääkaappiin. Lämpimien ruokien tulisi antaa jäähtyä huoneen lämpötilaan ja ne on sijoitettava niin, että ilma pääsee kiertämään riittävästi jääkaappiosastossa.
- Mikään ei saa koskea takaseinään, sillä se aiheuttaa huurretta, minkä lisäksi pakkaukset saattavat takertua takaseinään. Älä avaa jääkaapin ovea liian usein.
- Sijoita liha ja perattu kala (pakkauksessa tai muovikelmussa), jonka aiot käyttää 1–2 päivässä, jääkaappiosaston alaosaan (joka on hedelmä- ja vihanneslaatikon yläpuolella), sillä tämä on kylmin osa ja takaa parhaat säilymisolosuhteet.
- Voit laittaa hedelmät ja vihannekset niille tarkoitettuun laatikkoon ilman pakkausta.

## Pakastinosasto

- Pakastimen käyttötarkoituksena on syväjäädetyttyjen tai pakastettujen ruokien säilyttäminen pitkiä aikoja sekä jääkuutioiden valmistaminen.
- Tuoreiden elintarvikkeiden pakastamisen yhteydessä on varmistettava, että mahdollisimman suuri osa elintarvikkeen pinnasta on kosketuksissa jäähdyttävän pinnan kanssa.
- Älä laita tuoreita elintarvikkeita pakastettujen kanssa vierekkäin, sillä tällöin pakastettu ruoka saattaa sulaa.
- Kun pakastat tuoreita elintarvikkeita (esim. lihaa, kalaa ja jauhelihaa), jaa ne niin suuriin osiin kuin ajattelet käyttäväsi kerrallaan.
- Kun yksikkö on sulatettu, laita ruoat takaisin pakastimeen ja muista käyttää ne lyhyen ajan kuluessa.
- Älä koskaan laita ruokia lämpiminä pakastinosastoon. Se vahingoittaisi pakastettuja ruokia.
- Pakastettujen ruokien säilyttäminen; pakasteiden pakkauksissa olevia ohjeita on aina noudatettava huolellisesti; jos ohjeita ei ole, pakasteita ei tulisi säilyttää kauemmin kuin 3 kuukautta ostopäivästä.
- Pakasteita ostettaessa on varmistettava, että ne on pakastettu asianmukaisessa lämpötilassa ja että pakkaus on koskematon.
- Pakasteita tulisi kuljettaa erityisissä astioissa elintarvikkeiden laadun säilyttämiseksi ja ne tulisi laittaa uudestaan pakastuspinoille mahdollisimman nopeasti.
- Jos pakasteen pakkauksessa on merkkejä kosteudesta tai jos pakkaus on turvonnut, on todennäköistä, että sitä on säilytetty sopimattomassa lämpötilassa ja että sen sisältö on pilaantunut.
- Pakasteiden säilytysaika riippuu huoneen lämpötilasta, termostaatin asetuksista, oven avaamistiheydestä, elintarvikkeiden tyypistä sekä tuotteen myymälästä kotiin kuljettamiseen tarvittavan ajan pituudesta. Noudata aina pakkaukseen painettuja ohjeita äläkä koskaan ylitä ilmoitettua suurinta sallittua säilytysaikaa.

**Huomaa:** jos haluat avata pakastimen oven välittömästi sen sulkemisen jälkeen, se ei avaudu helposti. Tämä on täysin normaalia! Kun ovi on saavuttanut tasapainotilanteen, se avautuu helposti.

## PUHDISTUS JA HUOLTO

- Kytke laite irti sähköverkosta ennen sen puhdistamista.
- Älä puhdista laitetta vettä kaatamalla.
- Varmista, että lamppukoteloon tai muihin sähkökomponentteihin ei pääse vettä.
- Laite on puhdistettava säännöllisesti ruokasoodasta ja haaleasta vedestä valmistetulla liuoksella.
- Pese lisävarusteet erikseen saippualla ja vedellä. Älä pese niitä astianpesukoneessa.
- Älä käytä hankaavia tuotteita, pesuaineita tai saippuuita. Huuhtelee pesemisen jälkeen puhtaalla vedellä ja kuivaa huolellisesti. Pesemisen jälkeen kytke pistoke uudelleen pistorasiaan kuivin käsin.
- Älä koskaan käytä puhdistamiseen syttyviä, räjähtäviä tai syövyttäviä aineita kuten ohenteita, kaasuja tai happoja.
- Lauhdutin (mustilla siivillä varustettu musta osa laitteen takana) tulee puhdistaa pölynimurilla tai kuivalla harjalla vähintään kerran vuodessa. Tämä auttaa laitetta toimimaan tehokkaammin ja säästämään energiaa.
- Varmista, että termostaatin tai sisävalaistuksen sähkökontakteihin ei pääse vettä. Tarkasta säännöllisesti oven tiiviste ja puhdista se tarpeen vaatiessa.



### Pakasteiden sulattaminen

#### Jääkaappiosasto:

- Jääkaappiosaston sulatus tapahtuu automaattisesti toiminnan aikana; sulatusvesi kerääntyy haihdutusosalustalle ja haihtuu automaattisesti.
- Haihdutusosalusta ja sulatusveden tyhjennysaukko tulisi puhdistaa säännöllisesti sulatuksen tyhjennystulpan kanssa, jotta vesi ei pääsisi kerääntymään jääkaapin pohjalle ulosvirtaamisen sijasta.
- Voit myös puhdistaa reiän sisäpuolen kaatamalla tyhjennysaukkoon sisään 1/2 lasillista vettä.

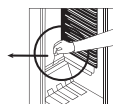
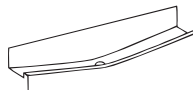



### **Pakastinosasto:**

- Pakastinosastoon keräytyvä huurre tulee poistaa säännöllisesti. (Käytä mukana toimitettua muovista kaavinta) Pakastinosasto tulisi puhdistaa kuten jääkaappiosastokin suorittamalla sulatustoimenpiteet vähintään kaksi kertaa vuodessa.

### **Tätä varten:**

- Aseta sulattamista edeltävä päivänä termostaatin levy asentoon "5", jotta elintarvikkeet pakastuvat kokonaan.
- Sulattamisen ajaksi pakasteet tulisi kääriä useaan kerrokseen paperia ja ne on pidettävä viileässä paikassa. Niiden lämpötilan nousemista ei ole mahdollista estää ja se lyhentää niiden säilymisaikaa. Muista käyttää nämä elintarvikkeet suhteellisen lyhyessä ajassa.
- Aseta termostaatin nuppi asentoon "\*" tai irrota yksikön pistoke; jätä ovi auki kunnes laite on täysin sulanut.
- Sulamisprosessia voidaan nopeuttaa laittamalla yksi tai useampi vadillinen lämmintä vettä pakastinosastoon.
- Kuivaa yksikön sisäpuoli huolellisesti ja aseta termostaatin nuppi MAX-asentoon.

### **Polttimon vaihto**

Pakastin- ja jääkaappiosastojen valolamppu vaihdetaan seuraavalla tavalla:

1. Irrota jääkaapin pistoke.
2. Irrota kotelon kansi pidikkeistä ruuvitalttaa käyttäen.
3. Vaihda tilalle korkeintaan 15 watin lamppu.
4. Asenna kansi takaisin.
5. Odota 5 minuuttia ennen kuin laitot pistokkeen takaisin ja viet termostaatin alkuperäiseen asentoon.

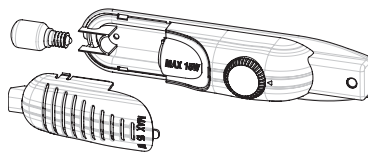

### **LED-valojen vaihtaminen**

Jos jääkaappissasi on LED-valaistus, ota yhteyttä huoltoon, sillä sen saa vaihtaa ainoastaan pätevä henkilöstö.

## **LÄHETTÄMINEN JA PAIKALLEEN ASETTAMINEN**

### **Kuljetus ja asennuspaikan muuttaminen**

- Alkuperäispakkaus ja vaahtomuoviset osat voidaan säilyttää mahdollista kuljettamista varten (vaihtoehtoinen valinta).
- Jääkaappi on kiinnitettävä paksuun pakkaukseen vahvoilla nauhoilla tai naruilla; kuljettamista varten on noudatettava pakkauksessa olevia kuljetusohjeita.
- Poista irrotettavat osat (hyllyt, lisävarusteet, vihannessäiliöt, jne.) tai kiinnitä ne jääkaappiin siten, että ne eivät vahingoitu törmäysten vaikutuksesta; käytä uudelleen sijoittamisen ja kuljettamisen aikana kiinnitysnauja.

**Jääkaappia on kuljetettava pystyasennossa.**

### **Oven avaus suunnan vaihtaminen**

- Laitteen oven avausuuntaa on mahdollista muuttaa. Tämän tekemistä varten on otettava yhteyttä lähimpään valtuutettuun huoltooliikkeeseen.

## **ENNEN KUIN OTAT YHTEYTTÄ HUOLTOPALVELUUN**

Jos jääkaappi ei toimi oikein, kyseessä saattaa olla vähäpätöinen ongelma. Tarkasta seuraavat ennen kuin otat yhteyttä sähkömieheen; näin saatat säästää aikaa ja rahaa.

**Mitä tehdä jos jääkaappi ei toimi:**

**Tarkasta seuraavat seikat:**

- Onko kyseessä sähkökatko
- Onko kotisi pääkatkaisin päällä
- Onko termostaatin asetus asennossa "\*"
- Pistorasia ei ole riittävä. Tarkasta tämä kytkemällä siihen toinen laite, jonka tiedät toimivan samassa pistorasiassa.

## **Mitä tehdä jos jääkaappisi toimii huonosti:**

### **Tarkasta seuraavat seikat:**

- Onko laite liian täynnä
- Onko ovet suljettu kunnolla
- Lauhduttimessa ei saisi olla pölyä.
- Taka- ja sivuseinillä on tarpeeksi tilaa.

### **Jos kuuluu kovaa ääntä:**

Jääkaapin piirissä kiertävä jäähdytyskaasu saattaa aiheuttaa hienoista melua (pulputusta) silloinkin, kun kompressori ei ole toiminnassa. Tästä ei kannata huolehtia, sillä se on täysin normaalia. Jos ääni on kuitenkin toisenlaista, tarkasta että:

- Laite on tasapainossa.
- Takaosa ei koske mihinkään.
- Laitteen päällä olevat esineet eivät täris.

### **Jos jääkaapin alaosassa on vettä:**

#### **Tarkasta seuraavat seikat:**

- Sulatusveden tyhjennysaukko ei ole tukossa (Käytä sulatusveden tyhjennysaukon tulppaa tyhjennysaukon puhdistamiseen).

#### **Suositukses**

- Sähkökatkon aikana on jääkaapin pistoke hyvä irrottaa, jotta kompressoriin ei tulisi ongelmia. Kytke pistoke uudelleen vasta 5–10 minuutin kuluttua sähköjen palaamisesta. Jos irrotat jääkaapin pistokkeen mistä tahansa syystä, on odotettava vähintään 5 minuuttia ennen sen kytkemistä uudelleen. Tämä on tärkeää jääkaapin komponenttien vahingoittumisen välttämiseksi.
- Jääkaappisi jäähdytysyksikkö ei ole näkyvissä ja se sijaitsee takaseinässä. Tästä johtuen vesipisaroi tai jäätymistä saattaa esiintyä jääkaappisi takapinnalla; tämä johtuu kompressorin toiminnasta tietyn aikavälein. Se on täysin normaalia. Ellei jäätyminen ole liiallista, ei ole syytä ryhtyä sulattamiseen.
- Jos et käytä jääkaappiasi pitkään aikaan (esim. kesälomien aikana), laita termostaatti asentoon “-”. Puhdista jääkaappisi sulattamisen jälkeen ja jätä ovi auki kosteuden ja hajun estämiseksi. Jos ongelma jatkuu yllä olevien ohjeiden noudattamisen jälkeen, ota yhteyttä lähimpään valtuutettuun huoltoliikkeeseen.
- Hankkimasi laite on tarkoitettu kotitalouskäyttöön ja sitä saa käyttää ainoastaan kotona ja ilmoitettuihin käyttötarkoituksiin. Se ei sovellu kaupalliseen tai yleiskäyttöön. Jos kuluttaja käyttää laitetta näistä käyttötarkoituksista poikkeavalla tavalla, on huomattava, että mahdolliset korjaukset ja viat eivät kuulu valmistajan ja jälleenmyyjän vastuulle takuuajanakaan.

## **Energiansäästöneuvoja**

1. Asenna laite viileään tilaan, jossa on hyvä ilmanvaihto, mutta ei suoraan auringonvaloon tai lähelle lämmönlähdettä (lämpöpatteri, liesi, tms.). Jos näin on tehtävä, on väliin asennettava eristyslevy.
2. Anna lämpimien ruokien ja juomien jäähtyä laitteen ulkopuolella.
3. Kun sulatat pakastettuja elintarvikkeita, laita ne jääkaappiosastoon. Pakasteiden matala lämpötila auttaa jääkaappiosaston pitämisessä kylmänä elintarvikkeen sulamisen aikana. Näin säästyy energiaa. Jos pakasteet laitetaan sulamaan ulos, energiaa kuluu hukkaan.
4. Juomat ja nestemäiset elintarvikkeet on peitettävä. Muutoin laitteeseen tulee kosteutta. Tämä pidentää laitteen toiminta-aikaa ja kulutusta. Juomien ja nestemäisten elintarvikkeiden peittäminen myös säilyttää tuokset ja maun paremmin.
5. Kun laitat sisään elintarvikkeita ja juomia, avaa laitteen ovea mahdollisimman lyhyen ajan.
6. Pidä kaikkien laitteessa eri lämpötilassa olevien säiliöiden kannet kiinni (hedelmä- ja vihanneslaatikko, jäähdytin, jne. ).
7. Oven tiivisteeseen tulee olla puhdas ja taipuisa. Vaihda kuluneet tiivisteet.
8. Jos pakastimen hylly otetaan pois, on siinä mahdollista säilyttää enemmän elintarvikkeita. Energiankulutus on ilmoitettu maksimitäyttömäärällä ja ilman pakastimen hyllyä.

# LAITTEEN OSAT JA OSASTOT

(TM 55 cm / 140cm)

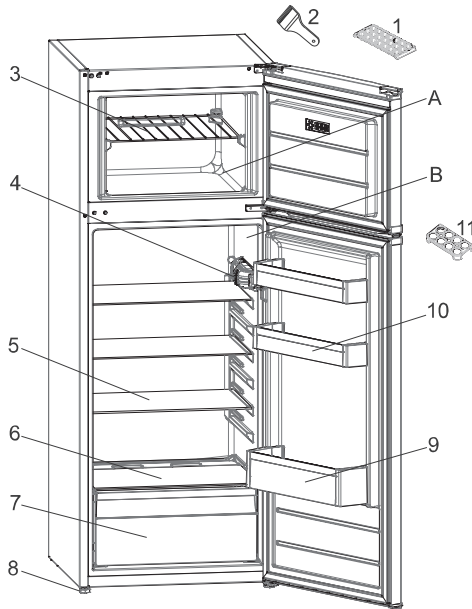

Tämä esittely antaa yleisluontoista tietoa laitteen osista.  
Osat saattavat vaihdella laitteen mallista riippuen.

- A. JÄÄKAAPPIOSASTO  
B. PAKASTINOSASTO

- |                                       |                                 |
|---------------------------------------|---------------------------------|
| 1. Jääpala-astia                      | 7. Hedelmä- ja vihanneslaatikko |
| 2. Muovinen jäälasta                  | 8. Tasapainotusjalat            |
| 3. Pakastimen hylly                   | 9. Pullohylly                   |
| 4. Termostaatin kotelo                | 10. Voi- / Juustohyllyt         |
| 5. Jääkaapin hyllyt                   | 11. Munateline                  |
| 6. Hedelmä- ja vihanneslaatikon kansi |                                 |

# CONSIGNES DE SÉCURITÉ

Il est important de les lire et de les respecter

Avant d'utiliser l'appareil, lire attentivement les consignes de sécurité. Conservez-les à portée pour consultation ultérieure.

Le présent manuel et l'appareil lui-même contiennent des consignes de sécurité importantes qui doivent être lues et observées en tout temps.

Le Fabricant décline toute responsabilité si les consignes de sécurité ne sont pas respectées, en cas de mauvaise utilisation de l'appareil, ou d'un mauvais réglage des commandes.

⚠ Les enfants en bas âge (0-3 ans) doivent être tenus à l'écart de l'appareil. Les jeunes enfants (3-8 ans) doivent être tenus à l'écart de l'appareil sauf s'ils se trouvent sous surveillance constante. Les enfants âgés de 8 ans et plus, ainsi que les personnes présentant des capacités physiques, sensorielles ou mentales réduites, ou ne possédant ni l'expérience ni les connaissances requises, peuvent utiliser cet appareil sous la surveillance ou les instructions d'une personne responsable leur ayant expliqué l'utilisation de l'appareil en toute sécurité, ainsi que les dangers potentiels. Les enfants ne doivent pas jouer avec l'appareil. Les enfants ne doivent pas nettoyer, ni procéder à l'entretien de l'appareil sans surveillance.

Les enfants âgés de 3 à 8 ans sont autorisés à charger et décharger les appareils de réfrigération.

## UTILISATION AUTORISÉE

⚠ ATTENTION : Cet appareil n'est pas conçu pour fonctionner à l'aide d'un dispositif de commutation externe, comme une minuterie ou un système de télécommande.

⚠ Cet appareil est destiné à un usage

domestique et peut aussi être utilisé dans les endroits suivants : cuisines pour le personnel dans les magasins, bureaux et autres environnements de travail ; dans les fermes ; Par les clients dans les hôtels, motels, chambres d'hôtes, et autres résidences similaires.

⚠ Cet appareil n'est pas conçu pour une utilisation professionnelle. N'utilisez pas l'appareil en extérieur.

⚠ L'ampoule utilisée dans l'appareil est spécialement conçue pour des appareils ménagers et ne convient pas à l'éclairage général d'une pièce au domicile (Règlement CE 244/2009).

⚠ L'appareil est conçu pour fonctionner dans des endroits où la température ambiante se trouve dans les plages suivantes, en fonction de la classe climatique indiquée sur la plaque signalétique.

L'appareil peut ne pas fonctionner correctement s'il est exposé pendant une période prolongée à des températures non comprises dans la plage spécifiée.

Températures ambiantes classe climatique :

SN:	De 10 à 32 °C
ST:	De 16 à 38 °C;
N:	De 16 à 32 °C
T:	De 16 à 43 °C





Cet appareil ne contient pas de CFC. Le circuit de réfrigérant contient du R600a (HC). Appareils avec isobutane (R600a) : l'isobutane est un gaz naturel qui n'est pas nuisible à l'environnement, mais il est inflammable. Par conséquent, assurez-vous que les tuyaux du circuit réfrigérant ne sont pas endommagés, surtout lorsque vous videz le circuit réfrigérant.

 **AVERTISSEMENT :**  
N'endommagez pas les tuyaux du circuit de refroidissement de l'appareil.

 **AVERTISSEMENT :** Veillez à ce que les ouvertures de ventilation, dans l'enceinte de l'appareil ou dans la structure intégrée, soient dénuées d'obstructions.

 **AVERTISSEMENT :** N'utilisez pas des moyens mécaniques, électriques ou chimiques différents de ceux recommandés par le fabricant pour accélérer le processus de décongélation.

 **AVERTISSEMENT :** N'utilisez pas ou ne placez pas les dispositifs électriques à l'intérieur des compartiments de l'appareil s'ils ne sont pas du type expressément autorisé par le fabricant.

 **AVERTISSEMENT :** Les machines à glaçons et/ou les distributeurs d'eau non directement raccordés à l'arrivée d'eau doivent être remplis uniquement avec de l'eau potable.

 **AVERTISSEMENT :** Les distributeurs automatiques de glaçons et/ou d'eau doivent être raccordés à une alimentation en eau potable uniquement, avec une pression d'eau principale comprise entre 0,17 et 0,81 MPa (1,7 et 8,1 bars).

 **N'entreposez pas les substances explosives comme les aérosols et ne placez pas ou n'utilisez pas d'essence ou d'autres matériaux inflammables dans ou près de l'appareil.**

 **N'avalez pas le contenu (non toxique) des sacs de glace (dans certains modèles). Ne mangez pas de glaçons ou de bâtonnets glacés immédiatement après les avoir sortis du congélateur; ils pourraient provoquer des brûlures par le gel.**

 **Pour les produits conçus pour utiliser un filtre à air à l'intérieur d'un**

couvercle de ventilateur accessible, le filtre doit toujours être en place lorsque le réfrigérateur est en marche.

 **Ne stockez pas de récipients en verre avec des liquides dans le compartiment congélateur ; ils pourraient se briser.**

**N'obstruez pas le ventilateur (si disponible) avec des aliments. Après avoir placé les aliments, vérifiez si la porte des compartiments ferme correctement, en particulier la porte du congélateur.**

 **Les joints endommagés doivent être remplacés dès que possible.**

 **Utilisez le compartiment réfrigérateur uniquement pour stocker les aliments frais et le compartiment congélateur uniquement pour stocker les aliments surgelés, congeler les aliments frais, et faire des glaçons.**

 **Évitez de mettre des aliments non emballés en contact direct avec les surfaces intérieures du compartiment réfrigérateur ou du compartiment congélateur.**

**Les appareils peuvent être équipés de compartiments spéciaux (compartiment fraîcheur, compartiment « Zéro degré »,...).**

**Sauf spécification différente dans la brochure du produit, ils peuvent être retirés tout en maintenant des performances équivalentes.**



**Le c-pentane est utilisé en tant qu'agent gonflant dans la mousse d'isolation et est un gaz inflammable.**

**Les compartiments de l'appareil les plus appropriés dans lesquels des types spécifiques d'aliments doivent être conservés, en tenant compte de la répartition différente de la température dans les différents compartiments de l'appareil, sont les suivants :**

**- Compartiment réfrigérateur :**

**1) Zone supérieure de la porte du**

compartiment du réfrigérateur & - zone de température : Conservez fruits tropicaux, canettes, boissons, oeufs, sauces, cornichons, beurre, confiture

2) Zone centrale du compartiment du réfrigérateur - zone froide : Conservez fromage, lait, produits laitiers, charcuterie, yaourt

3) Zone inférieure du compartiment du réfrigérateur - zone plus froide : Conservez charcuterie, desserts, viande et poisson, cheesecake, pâtes fraîches, crème fraîche, pesto/salsa, plats faits maison, crème pâtissière, pudding et fromage à la crème

4) Tiroir pour fruits et légumes & en bas du compartiment du réfrigérateur : Conservez fruits et légumes (fruits tropicaux exceptés)

5) Compartiment de refroidissement : Conservez uniquement viande et poisson dans le tiroir le plus froid

- Compartiment congélateur:  
Le compartiment 4 étoiles (\*\*\*\*) convient pour congeler des aliments à la température ambiante et pour conserver des aliments surgelés car la température est uniformément répartie dans tout le compartiment. Les produits surgelés achetés ont la date d'échéance indiquée sur l'emballage. Cette date prend en compte le type de nourriture conservé et doit donc être respectée. Les aliments frais doivent être conservés pendant les périodes suivantes : 1-3 mois pour fromage, fruits de mer, glace, jambon/saucisse, lait, liquides frais; 4 mois pour steak ou côtelettes (boeuf, agneau porc); 6 mois pour beurre ou margarine, volaille (poulet, dinde); 8-12 mois pour fruits (agrumes exceptés), rôti (boeuf, porc, agneau), légumes. Les dates d'échéance figurant sur l'emballage des aliments dans la zone 2 étoiles doivent être respectées.

Pour éviter la contamination des

aliments, veuillez respecter les points suivants :

- L'ouverture prolongée de la porte peut entraîner une augmentation importante de la température dans les compartiments de l'appareil.
- Nettoyez régulièrement les surfaces pouvant entrer en contact avec les aliments et les systèmes de drainage accessibles.
- Nettoyez les réservoirs d'eau s'ils n'ont pas été utilisés pendant 48 h; rincez le système d'alimentation en eau raccordé à une source d'eau si l'eau n'a pas été aspirée pendant 5 jours.
- Conservez viande et poisson crus dans des récipients appropriés au réfrigérateur, de manière à ce qu'ils n'entrent pas en contact ou coulent sur d'autres aliments.
- Les compartiments deux étoiles pour aliments congelés conviennent à la conservation d'aliments pré-congelés, à la conservation ou à la fabrication de glace et de glaçons.
- Ne congelez pas les aliments frais dans des compartiments à une, deux ou trois étoiles.
- Si l'appareil de réfrigération reste vide pendant de longues périodes, éteignez, décongelez, nettoyez, séchez et laissez la porte ouverte pour éviter la formation de moisissure à l'intérieur de l'appareil.

## INSTALLATION

⚠ L'appareil doit être manipulé et installé par au moins deux personnes - vous pourriez vous blesser. Utilisez des gants de protection pour le déballage et l'installation - vous pourriez vous couper.

⚠ L'installation, incluant l'alimentation en eau (selon le modèle), et les connexions électriques, ainsi que les réparations, doivent être exécutées par un technicien qualifié. Ne procédez à aucune réparation ni à aucun

remplacement de pièce sur l'appareil autre que ceux spécifiquement indiqués dans le guide d'utilisation. Gardez les enfants à l'écart du site d'installation. Après avoir déballé l'appareil, assurez-vous qu'il n'a pas été endommagé pendant le transport. En cas de problème, contactez le détaillant ou le Service Après-vente le plus près.

Une fois installé, gardez le matériel d'emballage (sacs en plastique, parties en polystyrène, etc.) hors de la portée des enfants - ils pourraient s'étouffer.

L'appareil ne doit pas être branché à l'alimentation électrique lors de l'installation - vous pourriez vous électrocuter. Au moment de l'installation, assurez-vous que le câble d'alimentation n'est pas endommagé par l'appareil - risque d'incendie ou de choc électrique. Allumez l'appareil uniquement lorsque l'installation est terminée.

⚠ Prenez garde à ne pas endommager les sols (p. ex., les parquets) lorsque vous déplacez l'appareil.

Installez l'appareil sur un sol ou des supports suffisamment résistants pour supporter son poids et dans un endroit adapté à sa taille et à son utilisation.

Lors de l'installation de l'appareil, assurez-vous qu'il n'est pas placé près d'une source de chaleur et que les quatre pieds sont stables et reposent sur le sol, en les réglant au besoin. Assurez-vous aussi que l'appareil est parfaitement de niveau en utilisant un niveau à bulle. Attendez au moins deux heures avant de brancher l'appareil pour s'assurer que le circuit de réfrigération atteint son efficacité maximum.

Toutes les dimensions et espacements nécessaires pour l'installation de l'appareil sont indiqués dans

la brochure d'instructions pour l'installation.

⚠ **AVERTISSEMENT** : Lors de la mise en place de l'appareil, assurez-vous que le câble d'alimentation n'est pas coincé ou endommagé.

⚠ **AVERTISSEMENT** : pour éviter tout danger dû à l'instabilité, le positionnement ou le montage de l'appareil doit être effectué conformément aux instructions du fabricant.

Il est interdit de placer le réfrigérateur de sorte que le tuyau métallique d'une cuisinière à gaz, les tuyaux métalliques de gaz ou d'eau, ou les câbles électriques soient en contact avec la paroi arrière du réfrigérateur (bobine de condenseur).

⚠ Afin de garantir une aération adéquate, laissez un espace des deux côtés et au-dessus de l'appareil.

La distance entre l'arrière de l'appareil et le mur derrière l'appareil doit être de 50 mm pour empêcher l'accès à des surfaces chaudes. Une réduction de l'espace recommandé entraîne une augmentation de la consommation d'énergie.

Retirez le fil d'alimentation du crochet du condensateur lors de l'installation avant de connecter le produit à l'alimentation électrique.

### **AVERTISSEMENTS ÉLECTRIQUES**

⚠ Il doit être possible de débrancher l'appareil de l'alimentation électrique en retirant la fiche de la prise de courant si elle est accessible, ou à l'aide d'un interrupteur multipolaire en amont de la prise de courant, conformément aux règles de câblage et l'appareil doit être mis à la terre conformément aux normes de sécurité électrique nationales.

⚠ N'utilisez pas de rallonge, de prises multiples ou d'adaptateurs. Une fois l'installation terminée, l'utilisateur

ne devra plus pouvoir accéder aux composantes électriques. N'utilisez pas l'appareil si vous êtes mouillé ou si vous êtes pieds nus. N'utilisez pas cet appareil si le câble d'alimentation ou la prise de courant sont endommagés, si l'appareil ne fonctionne pas correctement, ou s'il a été endommagé ou échappé.

⚠ Si le câble d'alimentation est endommagé, remplacez-le avec un câble identique par le fabricant ou un de ces techniciens autorisée, ou un technicien qualifié pour éviter les dangers d'électrocution.

⚠ **AVERTISSEMENT** : Ne placez pas les prises portables multiples ou les alimentations électriques portables à l'arrière de l'appareil.

## **NETTOYAGE ET ENTRETIEN**

⚠ **AVERTISSEMENT** : Assurez-vous que l'appareil est éteint et débranché du réseau électrique avant d'effectuer l'entretien - vous pourriez vous électrocuter ; n'utilisez jamais d'équipement de nettoyage à vapeur - risque de choc électrique.

⚠ N'utilisez pas de nettoyeurs abrasifs ou rugueux comme les vaporisateurs pour fenêtre, nettoyeurs, liquides inflammables, nettoyant pour cire, détergents concentrés, désinfectants et nettoyeurs contenant des produits pétroliers ou des particules de plastique à l'intérieur et sur le contour et les joints de la porte. N'utilisez pas d'essuie-tout, de tampons à récurer, ou autres outils de nettoyage rugueux.

## **ÉLIMINATION DES MATÉRIAUX D'EMBALLAGE**

Les matériaux d'emballage sont entièrement recyclables comme l'indique le symbole de recyclage .

Les différentes parties de l'emballage doivent donc être jetées de manière responsable et en totale conformité avec la réglementation des autorités locales régissant la mise au rebut de déchets.

## **MISE AU REBUT DES APPAREILS ÉLECTROMÉNAGERS**

Cet appareil est fabriqué avec des matériaux recyclables ou pouvant être réutilisés.

Mettez-le au rebut en vous conformant à la réglementation locale en matière d'élimination des déchets.

Pour toute information supplémentaire sur le traitement et le recyclage des appareils électroménagers, contactez le service local compétent, le service de collecte des déchets ménagers ou le magasin où vous avez acheté l'appareil. Cet appareil est certifié conforme à la Directive européenne 2012/19/UE relative aux déchets d'équipements électriques et électroniques (DEEE).

En s'assurant que ce produit est correctement mis au rebut, vous contribuerez à empêcher toute conséquence nuisible pour l'environnement et la santé.



Le symbole  figurant sur le produit et sur la documentation qui l'accompagne indique que cet appareil ne doit pas être traité comme un déchet ménager mais doit être remis à un centre de collecte spécialisé dans le recyclage des appareils électriques et électroniques.

## **CONSEILS RELATIFS À L'ÉCONOMIE D'ÉNERGIE**

Pour garantir une ventilation adéquate, suivez les instructions d'installation.

Une aération insuffisante à l'arrière du produit augmente la consommation d'énergie et réduit l'efficacité du refroidissement.

L'ouverture fréquente de la porte peut augmenter la consommation d'énergie.

La température interne de l'appareil et la consommation d'énergie peuvent être affectées par la température ambiante et l'endroit où l'appareil est installé. Le réglage de la température doit toujours prendre ces facteurs en compte. Évitez le plus possible d'ouvrir les portes.

Lors de la décongélation des produits surgelés, placez-les dans le réfrigérateur. La basse température des produits surgelés refroidit les aliments dans le réfrigérateur.

Laissez refroidir les aliments et boissons chaudes avant de les placer dans l'appareil.

Le positionnement des tablettes dans le réfrigérateur n'affecte pas l'utilisation efficace de l'énergie. Les aliments doivent être placés sur les tablettes de sorte à assurer une bonne circulation de l'air (les aliments ne doivent pas être en contact les uns avec les autres et une certaine distance entre les aliments et la paroi arrière doit être maintenue).

Vous pouvez augmenter la capacité de stockage des aliments congelés en enlevant des paniers et si elle est présente, l'étagère Antigivre.

Ne vous inquiétez pas des bruits provenant du compresseur qui sont des bruits de fonctionnement normaux.



# UTILISATION

## Informations relatives a la technologie moins de givre

Grâce à l'évaporateur enveloppant, la technologie Less Frost (moins de givre) permet un refroidissement plus efficace, un dégivrage manuel limité et offre un espace de stockage plus flexible.

## Réglage du thermostat

Le thermostat permet de réguler la température interne des compartiments réfrigérateur et congélateur. En faisant passer la manette de la position 1 à la position 5, il est possible d'obtenir des températures plus froides.

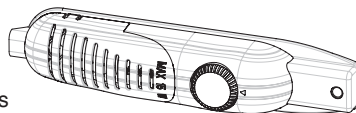

**Attention:** n'essayez pas de tourner le bouton du thermostat au-delà de la position 1 : la position "•" indique en effet que le thermostat est à l'arrêt, le refroidissement est donc impossible.

1 – 2 : pour le stockage à court terme des aliments dans le compartiment congélateur.

3 – 4 : pour le stockage à long terme des aliments dans le compartiment congélateur.

5 : pour congeler de la nourriture. Note : utilisez la position 5 uniquement pour une congélation rapide, et revenez au réglage habituel dès que vos aliments sont congelés.

## Avertissements relatifs au réglage de température

- Le réglage du thermostat doit être effectué en tenant compte des paramètres suivants: la fréquence d'ouverture et de fermeture des portes, la quantité d'aliments conservée, et la température ambiante de la pièce dans laquelle le réfrigérateur se trouve.
- Avant d'utiliser l'appareil pour la première fois, branchez-le et faites-le fonctionner pendant 24 heures sans interruption. Pendant cette période, n'y placez pas beaucoup d'aliments et n'ouvrez pas les portes trop souvent.
- Lorsque vous souhaitez faire fonctionner à nouveau votre réfrigérateur après avoir débranché sa fiche de la prise murale, patientez pendant au moins 5 minutes avant de le remettre en marche afin de ne pas endommager le compresseur.
- Une fonction retardatrice d'environ 5 minutes a été prévue pour permettre d'éviter tout dommage au compresseur de votre réfrigérateur pendant l'opération de branchement-débranchement ou après une coupure de l'alimentation électrique.  
Votre réfrigérateur commencera à fonctionner normalement après 5 minutes.
- Votre réfrigérateur a été fabriqué pour fonctionner à des intervalles de température ambiante précises conformément à la classe climatique figurant sur l'étiquette d'information. Nous vous déconseillons de faire fonctionner votre réfrigérateur dans des environnements non correspondants aux intervalles de température.
- Cet appareil est conçu pour fonctionner de manière optimale à une température ambiante comprise entre 16°C et 32°C (classe climatique N). Il est déconseillé de l'utiliser hors de cette plage de températures.

Climatic Class	Amb. T. (°C)
SN:	From 10 to 32 °C
ST:	From 16 to 38 °C;
N:	From 16 to 32 °C
T:	From 16 to 43 °C

## Accessoires

### Bac à glaçons

- Remplissez le bac à glaçons aux  $\frac{3}{4}$  d'eau et placez-le dans le congélateur.
- Une fois que l'eau s'est entièrement transformée en glace, tordez le bac entre vos mains pour détacher les glaçons (voir illustration ci-dessous).



### Spatule en plastique

Après un certain temps, du gel se formera dans certains endroits du congélateur. Le gel accumulé dans le congélateur doit être enlevé régulièrement : utilisez une spatule en plastique si nécessaire pour le faire. Évitez d'utiliser des objets métalliques en pareille situation, au risque de percer le circuit du réfrigérateur, ce qui pourrait entraîner des dégâts irréparables pour l'appareil.



## Emplacement des denrées Zone la plus froide



Vous obtiendrez une meilleure conservation de vos aliments si vous les placez dans la zone de froid convenant le mieux à leur nature. La zone la plus froide se situe juste au-dessus du bac à légumes.

La zone la plus froide du compartiment réfrigérateur est délimitée par les autocollants collés sur le côté gauche du pari.

## Indicateur de température (In some models)

Pour vous aider à bien régler votre appareil nous avons équipé votre réfrigérateur d'un indicateur de température, celui-ci étant placé dans la zone la plus froide.

Vous pouvez facilement vérifier que la température de la zone la plus froide de votre réfrigérateur est correcte : lorsque l'indicateur affiche « OK », cela signifie que le thermostat est bien réglé et que la température intérieure est correcte.

L'indication « OK » apparaissant en noir est difficilement visible si l'indicateur de température est mal éclairé. La bonne lecture de celui-ci est facilitée s'il est correctement éclairé.

Si le symbole « OK » n'apparaît pas, cela signifie que la température est trop élevée : il vous faudra alors modifier le réglage du thermostat, et vous devrez attendre 12 heures avant d'effectuer un nouveau contrôle visuel de la température.

**NOTE :** Lorsque vous venez de charger l'appareil ou que la porte a été ouverte pendant un long moment, il est possible que le symbole « OK » disparaisse momentanément. Si l'évaporateur du compartiment réfrigérateur (paroi du fond de l'appareil) se couvre anormalement de givre (appareil trop chargé, température ambiante élevée, ouvertures fréquentes de la porte), réglez le thermostat sur une position inférieure jusqu'à obtenir de nouveau des périodes d'arrêt du compresseur.

La limite supérieure de la zone la plus froide est indiquée par la base inférieure de l'autocollant (pointe de la flèche). La clayette supérieure de la zone la plus froide doit être au même niveau que la pointe de la flèche. La zone la plus froide se situe donc en-dessous de cette clayette.

Les clayettes étant amovibles, veillez à ce que la clayette inférieure soit toujours au niveau de la pointe de la flèche, afin de garantir les températures dans cette zone.

Chaque type d'aliment a une température de conservation idéale et donc un emplacement précis à respecter.



Emplacements	Produits
Clayettes supérieures	Aliments cuits, entremets et toutes denrées à consommer assez rapidement.
Zone la plus froide	Viande, volaille, gibier et poissons crus. Temps maximum de conservation : 1 à 2 jours. Fruits frais, charcuterie.
Bac à légumes	Légumes frais, fruits.
Contre-porte	Les balconnets recevront, en bas les bouteilles puis en remontant, les produits de faible volume et d'emploi courant (yaourts, crème fraîche,...). Butter, cooked cheese and eggs shall be introduced in appropriate holders.

# DISPOSITION DES ALIMENTS DANS L'APPAREIL

## Compartiment réfrigérateur

- Pour empêcher l'humidité et la formation d'odeurs, mettez les aliments dans des récipients fermés.
- Ne placez jamais des aliments chauds dans le réfrigérateur. Laissez-les refroidir à la température ambiante puis placez-les dans le réfrigérateur de manière à permettre une circulation d'air convenable.
- Veillez bien à ce que les aliments ou les récipients ne touchent pas la paroi arrière; cela provoquerait une apparition de givre, et les aliments ou récipients pourraient alors adhérer à la paroi. Attention de ne pas ouvrir trop souvent la porte du réfrigérateur et de ne pas la laisser trop longtemps ouverte.
- Les aliments dont la consommation est prévue dans quelques jours, comme la viande et les poissons (filmés), doivent être placés au-dessus du bac à légumes dans la partie inférieure du réfrigérateur. Il s'agit de la zone la plus froide, offrant les meilleures conditions de stockage.
- Les fruits et les légumes peuvent être placés dans le bac à légumes sans être emballés.

## Compartiment congélateur

- Veuillez utiliser le compartiment congélateur de votre appareil pour conserver les aliments surgelés, congeler les aliments frais et fabriquer des glaçons..
- Pour congeler des aliments frais, assurez-vous que la plus grande partie possible de la surface des aliments à congeler est en contact avec la surface de refroidissement.
- Ne placez pas d'aliments frais et tièdes près des aliments congelés car cela pourrait décongeler les aliments congelés.
- Utilisez la tablette de congélation rapide pour congeler des aliments faits maison (et tous les autres aliments qui doivent être rapidement congelés) plus rapidement grâce à sa puissance de congélation supérieure.
- Une fois que l'appareil a été décongelé, remplacez les aliments dans le congélateur et n'oubliez pas de les consommer très rapidement.
- Ne placez jamais d'aliments chauds dans le congélateur. Comme cela va déranger les aliments surgelés.
- Pour stocker des aliments surgelés, il convient de toujours suivre minutieusement les instructions figurant sur les emballages d'aliments surgelés. Si aucune information n'est fournie, les aliments ne doivent pas être conservés plus de 3 mois à compter de leur date d'achat.
- Lorsque vous achetez des aliments surgelés, assurez-vous qu'ils ont été congelés à des températures adaptées et que l'emballage est intact.
- Les aliments surgelés doivent être transportés dans des récipients appropriés pour maintenir la qualité des aliments et ils doivent être remis dans les surfaces de congélation le plus vite possible.
- aliments et ils doivent être remis dans les surfaces de congélation le plus vite possible.
- • Si un emballage d'aliment surgelé montre des signes d'humidité et de gonflement anormal, il est probable qu'il ait été précédemment stocké à une température inadaptée et que le contenu ait été détérioré.
- La durée de conservation des aliments surgelés dépend de la température ambiante, du réglage du thermostat, de la fréquence d'ouverture de la porte, du type d'aliment et du temps nécessaire pour transporter le produit du magasin à votre domicile. Suivez toujours les instructions imprimées sur l'emballage et ne dépassez jamais la durée de conservation indiquée.

**Not that;** if you want to open again immediately after closing the freezer door, it will not be opened easily. It's quite normal! After reaching equilibrium condition, the door will be opened easily.

## NETTOYAGE ET ENTRETIEN

- Assurez-vous d'avoir débranché la fiche de la prise murale avant le début du nettoyage.
- Veuillez ne pas nettoyer le réfrigérateur en y versant de l'eau.
- Vous pouvez nettoyer les parties internes et externes de votre appareil avec de l'eau chaude savonneuse, à l'aide d'un tissu ou d'une éponge douce.
- Veuillez retirer les accessoires les uns après les autres, et nettoyez-les à l'eau savonneuse. Ne les passez pas au lave-vaisselle.
- N'utilisez pas des produits abrasifs, détergents ou savons. Après le lavage, rincez à l'eau propre et séchez soigneusement. Une fois le nettoyage terminé, rebranchez l'appareil ; vous devez impérativement avoir les mains sèches.
- Le condenseur (à l'arrière de l'appareil, avec des ailettes noires) doit être nettoyé au moins une fois par an à l'aide d'un aspirateur ou d'une brosse. Ceci permettra à votre appareil de fonctionner de manière plus efficace, tout en faisant des économies d'énergie.
- Veillez à ce que l'eau n'entre pas en contact avec les connexions électriques du thermostat ou de l'éclairage intérieur. Inspectez régulièrement le joint de porte et nettoyez-le si nécessaire.



## Dégivrage

### Compartiment réfrigérateur

- Votre réfrigérateur effectue un dégivrage entièrement automatique. L'eau accumulée à la suite du dégivrage s'écoule vers le bac d'évaporation situé au dessus du compresseur (à l'arrière de votre réfrigérateur), d'où elle s'évapore.
- Le bac d'évaporation et l'orifice d'évacuation (situé derrière le bac à légumes ) doivent être nettoyés régulièrement pour éviter que l'eau ne s'accumule dans le bas du réfrigérateur.

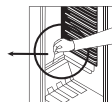

### Compartiment congélateur

- Le givre qui recouvre les étagères du congélateur doit être retiré de façon périodique à l'aide du grattoir en plastique fourni. Le congélateur doit être nettoyé au moins 2 fois par an.

#### For this;

- Le jour qui précède le dégivrage, réglez le thermostat sur la position "5" pour congeler au maximum les aliments.
- Sortez les aliments congelés et emballez-les dans plusieurs couches de papier, puis stockez-les dans un endroit froid. L'augmentation inévitable de la température réduira leur durée de stockage. Vous devrez consommer ces aliments le plus rapidement possible.
- Tournez la manette du thermostat sur "•" et débranchez l'appareil.
- Une fois tout le givre retiré, séchez bien l'intérieur du compartiment congélateur.
- Séchez soigneusement l'intérieur de l'appareil et réglez le bouton du thermostat sur la position MAX.

### Remplacement de l'ampoule du réfrigérateur

Procédez de la manière suivante pour remplacer l'ampoule du réfrigérateur ;

1. Débranchez la fiche d'alimentation électrique de l'appareil au niveau de la prise murale.
2. Desserrez la vis du cache-ampoule à l'aide d'un tournevis (voir illustration cidessus) puis retirez le cache.
3. Remplacez la lampe par une autre de 15W maximum.
4. Remplacez le cache lampe et attendez 5 minutes avant de re-brancher l'appareil.

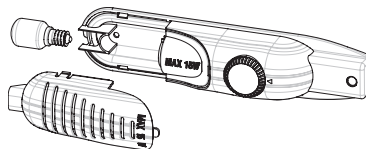

### Remplacement de l'ampoule LED

Votre appareil étant équipé d'une ampoule LED, contactez le centre de dépannage car celle-ci doit être remplacée uniquement par le personnel agréé.

## TRANSPORT ET DEPLACEMENT

### Transport et déplacement de l'appareil

- Les emballages originaux et les mousses peuvent être conservés pour un éventuel futur transport.
- En cas de nouveau transport, vous devez attacher votre réfrigérateur avec un matériau d'emballage épais, des bandes adhésives, et des cordes. N'oubliez pas de vous conformer à la réglementation relative au transport mentionnée sur l'emballage.
- Lors du déplacement ou du transport, enlevez d'abord les pièces mobiles qui se trouvent à l'intérieur de l'appareil (étagères, accessoires, bac à légumes, etc.) ou fixez-les à l'aide de ruban adhésif à l'intérieur du réfrigérateur afin de les protéger contre les chocs.

**Veillez impérativement à ce que votre réfrigérateur soit transporté verticalement.**

### Changement du sens d'ouverture de la porte

- Vous avez la possibilité d'inverser le sens d'ouverture des portes de votre appareil: vous pourrez faire sans problème cette modification si vous êtes un bon bricoleur, sinon il vous faudra contacter un service après vente pour le faire (option payante).

## AVANT D'APPELER LE SERVICE APRES-VENTE

If your refrigerator is not working properly, it may be a minor problem, therefore check the following, before calling an electrician to save time and money.

### Votre appareil ne fonctionne pas.

#### Vérifiez les points suivants:

- Y a-t-il une panne électrique au niveau du compteur ?
- La fiche a-t-elle été correctement branchée dans la prise murale ?
- Le fusible sur lequel est branché l'appareil a-t-il disjoncté ?
- La prise murale est-elle endommagée ? Si tel est le cas, branchez votre réfrigérateur sur une autre prise murale dont vous êtes sûr qu'elle marche.

## **Que faire si votre réfrigérateur fonctionne mal**

### **Vérifiez les points suivants:**

- Vous n'avez pas surchargé l'appareil,
- Les portes sont parfaitement fermées,
- Il n'y a pas de poussière sur le condenseur,
- Il y a assez de place aux murs arrière et latéraux.

### **Si l'appareil émet un bruit :**

Pour maintenir la température réglée, le compresseur s'active par intermittence. Il est donc normal que votre appareil émette certains bruits ; lorsque la température réglée sera atteinte, ces bruits diminueront.

Si le bruit persiste, vérifiez que :

- l'appareil est stable et les pieds bien ajustés ;
- il n'y a rien derrière l'appareil ;
- les étagères et plats à l'intérieur de l'appareil ne vibrent pas (si nécessaire, remettez-les en place) ;
- aucun objet placé sur l'appareil ne vibre.

### **S'il y a de l'eau dans la partie inférieure du réfrigérateur;**

#### **Vérifiez les points suivants:**

- Le trou de vidange pour l'eau de dégivrage n'est pas bouché

### **REMARQUES**

- Si l'appareil est éteint ou débranché, attendez au moins 5 minutes avant de brancher l'appareil ou de le redémarrer afin de ne pas endommager le compresseur.
- Si l'appareil n'est pas utilisé pendant un long moment (par exemple pendant les vacances), dégivrer et nettoyer le réfrigérateur, en laissant la porte ouverte pour empêcher la formation de champignons et d'odeurs.
- Si le problème persiste bien que vous ayez suivi toutes les instructions ci-dessus, consultez le Service Agréé le plus proche.
- L'appareil que vous avez acheté est conçu pour une utilisation à domicile et ne peut être utilisé que dans un but domestique et dûment indiqué. Il n'est pas adapté à une utilisation commerciale ou commune. Si le consommateur utilise l'appareil d'une manière non conforme aux présentes instructions, nous insistons sur le fait que ni le producteur, ni le distributeur ne seront responsables de la moindre réparation ou panne pendant la période de garantie.
- La durée de vie de votre appareil, indiquée et déclarée par le Département de l'Industrie est de 10 ans (la période pour la conservation des pièces requise pour un fonctionnement correct de l'appareil).

## **Conseils pour économiser de l'énergie**

1. Installez l'appareil dans une pièce tempérée, bien aérée, à l'abri de la lumière directe du soleil et loin des sources de chaleur telles qu'un radiateur, une cuisinière, etc. Dans le cas contraire, utilisez une plaque isolante.
2. Laissez les aliments chauds et les boissons chaudes refroidir hors de l'appareil.
3. Pour faire décongeler les denrées congelées, placez-les dans le compartiment réfrigérateur. La basse température des aliments congelés permet de refroidir le compartiment réfrigérateur, permettant d'économiser de l'énergie.
4. Lorsque vous placez des boissons et des soupes dans l'appareil, il est recommandé de les couvrir pour en préserver l'odeur et le goût. De plus, ceci évitera d'augmenter le niveau d'humidité à l'intérieur de l'appareil.
5. Lorsque vous disposez les aliments et les boissons dans l'appareil, ouvrez la porte aussi brièvement que possible.
6. Gardez toujours le couvercle du bac à légumes fermé.
7. Le joint de porte doit être propre et souple.
8. De temps à autre, nettoyez le condenseur à l'arrière de votre appareil à l'aide d'un aspirateur ou d'une brosse.

# LES PIÈCES DE L'APPAREIL ET DES COMPARTIMENTS (TM 55 cm / 140cm)

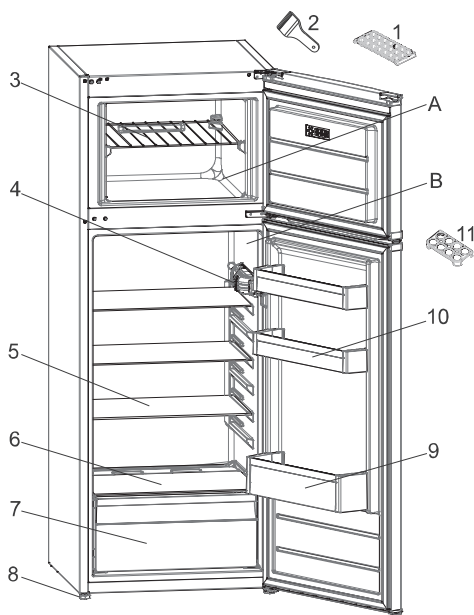

Cette présentation est uniquement destinée à donner des informations sur les pièces de l'appareil.  
Les pièces peuvent varier selon le modèle d'appareil.

- A. COMPARTIMENT RÉFRIGÉRATEUR
- B. COMPARTIMENT CONGÉLATEUR

- |  |   |
|--|---|
| 1. Tablettes de porte du congélateur   | 7. Bac à légumes                          |
| 2. Spatule en plastique                | 8. Pieds avants réglables                 |
| 3. Clayette du congélateur             | 9. Balconnet porte-bouteilles             |
| 4. Thermostat                          | 10. Balconnets intermédiaire et supérieur |
| 5. Clayettes en verre du réfrigérateur | 11. Bac à oeufs                           |
| 6. Couvercle du bac à légumes          |   |

# ΟΔΗΓΊΕΣ ΓΙΑ ΤΗΝ ΑΣΦΆΛΕΙΑ

Σημαντικο, διαβαστε και τηρειτε

Διαβάστε προσεκτικά αυτές τις οδηγίες για την ασφάλεια πριν χρησιμοποιήσετε τη συσκευή. Κρατήστε τις οδηγίες για μελλοντική αναφορά.

Αυτές οι οδηγίες και η συσκευή περιλαμβάνουν σημαντικές προειδοποιήσεις σχετικά με την ασφάλεια, τις οποίες πρέπει να διαβάζετε και να τηρείτε σε κάθε περίπτωση. Ο κατασκευαστής δεν αναλαμβάνει καμία ευθύνη για βλάβη που οφείλεται σε μη τήρηση αυτών των οδηγιών για την ασφάλεια, λόγω ακατάλληλης χρήσης της συσκευής ή λανθασμένη ρύθμιση των χειριστηρίων

⚠ Πολύ μικρά παιδιά (0-3 ετών) πρέπει να βρίσκονται μακριά από τη συσκευή. Τα μικρά παιδιά (3-8 ετών) πρέπει να βρίσκονται μακριά από τη συσκευή εκτός εάν επιτηρούνται συνεχώς. Η συσκευή μπορεί να χρησιμοποιηθεί από παιδιά ηλικίας 8 ετών και άνω ή άτομα με μειωμένες σωματικές, αισθητηριακές ή διανοητικές ικανότητες ή με έλλειψη εμπειρίας και γνώσης της συσκευής, μόνο εφόσον βρίσκονται υπό επίτηρηση ή έχουν λάβει οδηγίες σχετικά με την ασφαλή χρήση της συσκευής και κατανοούν τους κινδύνους που συνεπάγεται. Τα παιδιά απαγορεύεται να παίζουν με τη συσκευή. Ο καθαρισμός και η συντήρηση από τον χρήστη δεν πρέπει να εκτελούνται από παιδιά χωρίς επίτηρηση.

Τα παιδιά ηλικίας από 3 έως 8 ετών επιτρέπεται να φορτώνουν και να εκφορτώνουν ψυκτικές συσκευές.

## ΕΠΙΤΡΕΠΟΜΕΝΗ ΧΡΗΣΗ

⚠ ΠΡΟΣΟΧΗ: Η συσκευή δεν προορίζεται να χρησιμοποιείται μέσω ενός εξωτερικού διακόπτη, όπως ένας χρονοδιακόπτης, ή ξεχωριστού συστήματος τηλεχειρισμού.

⚠ Η συσκευή αυτή έχει σχεδιαστεί

για οικιακή χρήση καθώς και για παρόμοιες χρήσεις όπως: κουζίνες χώρων εργασίας σε καταστήματα, γραφεία και άλλα περιβάλλοντα εργασίας, αγροκτήματα, από πελάτες σε ξενοδοχεία, μοτέλ, bed & breakfast και άλλους χώρους κατοικίας.

⚠ Η συσκευή δεν προορίζεται για επαγγελματική χρήση. Μην χρησιμοποιείτε τη συσκευή σε εξωτερικό χώρο.

⚠ Ο λαμπτήρας που χρησιμοποιείται στη συσκευή είναι ειδικά σχεδιασμένος για οικιακές συσκευές και δεν είναι κατάλληλος για το γενικό φωτισμό δωματίου μέσα στο σπίτι (Κανονισμός 244/2009 ΕΚ).

⚠ Η συσκευή έχει σχεδιαστεί για να λειτουργεί σε περιοχές όπου η θερμοκρασία περιβάλλοντος κυμαίνεται εντός του παρακάτω εύρους τιμών, σύμφωνα με την κλιματική κατηγορία που αναγράφεται στην πινακίδα τεχνικών στοιχείων. Η συσκευή μπορεί να μη λειτουργεί σωστά, εάν παραμείνει για μεγάλο χρονικό διάστημα σε θερμοκρασία εκτός του εύρους τιμών που καθορίζεται.

Κλιματική κατηγορία χώρου Θ. (°C)

SN: Από 10 έως 32 °C

ST: Από 16 έως 38 °C;

N: Από 16 έως 32 °C

T: Από 16 έως 43 °C



Η συσκευή αυτή δεν περιέχει CFC. Το κύκλωμα ψύξης περιέχει R600a (HC). Για τις συσκευές με ισοβουτάνιο (R600a):

Το ισοβουτάνιο είναι ένα φυσικό αέριο χωρίς αρνητικές επιπτώσεις για το περιβάλλον, το οποίο είναι ωστόσο εύφλεκτο. Για αυτό το λόγο, βεβαιωθείτε ότι οι σωλήνες του κυκλώματος ψυκτικού δεν έχουν υποστεί

ζημιά, ειδικότερα όταν αδειάζετε το κύκλωμα ψυκτικού.

⚠ ΠΡΟΕΙΔΟΠΟΙΗΣΗ: Φροντίστε να μην προκληθεί ζημιά στους σωλήνες του κυκλώματος ψυκτικού της συσκευής.

⚠ ΠΡΟΕΙΔΟΠΟΙΗΣΗ: Διατηρείτε τα ανοίγματα εξαερισμού, στα ανοίγματα του περιβλήματος ή στην εσωτερική κατασκευή, καθαρά από φραγμούς.

⚠ ΠΡΟΕΙΔΟΠΟΙΗΣΗ: Μην χρησιμοποιείτε άλλα μηχανικά, ηλεκτρικά ή χημικά μέσα εκτός αυτών που συνιστά ο κατασκευαστής για να επιταχύνετε τη διαδικασία απόψυξης.

⚠ ΠΡΟΕΙΔΟΠΟΙΗΣΗ: Μην χρησιμοποιείτε και μην τοποθετείτε ηλεκτρικές συσκευές εντός της συσκευής εάν δεν είναι του τύπου που συνιστάται ρητά από τον κατασκευαστή.

⚠ ΠΡΟΕΙΔΟΠΟΙΗΣΗ: Οι παγοποιητές ή/και οι διανομείς νερού που δεν είναι άμεσα συνδεδεμένοι με το δίκτυο ύδρευσης, πρέπει να τροφοδοτούνται μόνο με πόσιμο νερό.

⚠ ΠΡΟΕΙΔΟΠΟΙΗΣΗ: Οι αυτόματοι παγοποιητές ή/και διανομείς νερού πρέπει να είναι συνδεδεμένοι μόνο με την παροχή πόσιμου νερού, με κύρια πίεση νερού μεταξύ 0,17 και 0,81 MPa (1,7 και 8,1 bar).

⚠ Μην αποθηκεύετε σε αυτήν τη συσκευή εκρηκτικές ουσίες, όπως κουτιά σπρέι με εύφλεκτο προωστικό.

⚠ Μην καταπίνετε το υγρό (μη τοξικό) που περιέχουν οι συσσωρευτές ψύχους (σε μερικά μοντέλα). Μην τρώτε παγάκια ή γρανίτες αμέσως μόλις τα βγάλετε από τον καταψύκτη επειδή υπάρχει κίνδυνος εγκαυμάτων από το κρύο.

⚠ Για προϊόντα σχεδιασμένα να χρησιμοποιούν φίλτρο αέρα στο εσωτερικό του καλύμματος ανεμιστήρα, το φίλτρο πρέπει πάντα να είναι στη θέση του όταν το ψυγείο

βρίσκεται σε λειτουργία.

⚠ Μην αποθηκεύετε στο θάλαμο καταψύκτη γυάλινα δοχεία με υγρά, καθώς υπάρχει κίνδυνος θραύσης. Μην καλύπτετε τον ανεμιστήρα (αν υπάρχει) με τρόφιμα.

Αφού τοποθετήσετε τα τρόφιμα ελέγξτε αν οι πόρτες των διαμερισμάτων κλείνουν κανονικά, ιδιαίτερα η πόρτα του καταψύκτη.

⚠ Αν η φλάντζα πάθει βλάβη πρέπει να αντικατασταθεί το συντομότερο δυνατό.

⚠ Χρησιμοποιείτε το ψυγείο μόνο για τη διατήρηση φρέσκων τροφίμων και τον θάλαμο καταψύκτη μόνο για τη διατήρηση κατεψυγμένων τροφίμων ή την κατάψυξη φρέσκων τροφίμων, καθώς και για παγάκια.

⚠ Αποφεύγετε την αποθήκευση μη συσκευασμένων τροφίμων σε απευθείας επαφή με τις εσωτερικές επιφάνειες του θαλάμου ψυγείου ή καταψύκτη.

Οι συσκευές μπορεί να διαθέτουν ειδικούς θαλάμους (θάλαμος φρέσκων τροφίμων, θάλαμος μηδέν βαθμών, κ.λπ.). Σε περίπτωση που δεν αναφέρεται διαφορετικά στο ειδικό φυλλάδιο του προϊόντος, μπορούν να αφαιρεθούν, διατηρώντας ισοδύναμες αποδόσεις.



Το C-πεντάνιο χρησιμοποιείται ως διογκωτικό προϊόν στο μονωτικό αφρό και είναι εύφλεκτο αέριο.

Τα καταλληλότερα διαμερίσματα της συσκευής όπου πρέπει να αποθηκεύονται συγκεκριμένοι τύποι τροφίμων, λαμβανομένης υπόψη της διαφορετικής κατανομής της θερμοκρασίας σε διαφορετικά διαμερίσματα της συσκευής, έχουν ως εξής:

- Διαμέρισμα ψυγείου:

1) Άνω περιοχή του διαμερίσματος του & ψυγείου - θερμοκρασία ζώνης:



Αποθηκεύστε τροπικά φρούτα, κουτάκια, ποτά, αυγά, σάλτσες, τουρσιά, βούτυρο, μαρμελάδα

2) Μέση περιοχή του διαμερίσματος του ψυγείου - ζώνη ψύξης:

Αποθηκεύστε τυρί, γάλα, γαλακτοκομικά προϊόντα, σνακ, γιαούρτι

3) Κάτω μέρος του διαμερίσματος του ψυγείου - ψυχρότερη ζώνη:

Αποθηκεύστε κρύα κομμάτια, επιδόρπια, κρέας και ψάρια, τσιζκέικ, φρέσκα ζυμαρικά, ξινή κρέμα, πέστο / σάλτσα, σπιτικό φαγητό, κρέμα ζαχαροπλαστικής,

4) Συρτάρι & λαχανικών φρούτων στο κάτω μέρος του διαμερίσματος του ψυγείου: Αποθηκεύστε λαχανικά και φρούτα (εκτός από τροπικά φρούτα)

5) Διαμέρισμα καταψύκτη:

Αποθηκεύστε μόνο κρέας και ψάρι στο πιο κρύο συρτάρι

- Διαμέρισμα καταψύκτη:

Η ζώνη 4 αστέρων (\*\*\*\*) είναι κατάλληλη για την κατάψυξη των τροφίμων από τη θερμοκρασία περιβάλλοντος και για την αποθήκευση κατεψυγμένων τροφίμων, καθώς η θερμοκρασία κατανέμεται ομοιόμορφα σε όλο το διαμέρισμα.

Τα αγορασμένα κατεψυγμένα τρόφιμα έχουν την ημερομηνία λήξης αποθήκευσης που αναγράφεται στη συσκευασία. Αυτή η ημερομηνία λαμβάνει υπόψη τον τύπο της τροφής που αποθηκεύεται και επομένως πρέπει να τηρείται. Τα νωπά τρόφιμα πρέπει να αποθηκεύονται για τις ακόλουθες χρονικές περιόδους: 1-3 μήνες για τα τυριά, τα οστρακοειδή, το παγωτό, το ζαμπόν / λουκάνικο, το γάλα, τα νωπά υγρά. 4 μήνες για μπριζόλα ή μπριζόλες (βοδινό, αρνίσιο, χοιρινό). 6 μήνες για βούτυρο ή μαργαρίνη, πουλερικά (κοτόπουλο, γαλοπούλα). 8-12 μήνες για φρούτα (εκτός από εσπεριδοειδή), ψητό κρέας (βοδινό, χοιρινό, αρνί), λαχανικά. Πρέπει να τηρούνται οι

ημερομηνίες λήξης της συσκευασίας τροφίμων στη ζώνη 2

αστέρων.

Για να αποφύγετε την μόλυνση των τροφίμων, τηρείτε τα ακόλουθα:

- Ανοίγοντας την πόρτα για μεγάλο διάστημα μπορεί να προκαλέσει σημαντική αύξηση της θερμοκρασίας στα διαμερίσματα της συσκευής.

- Καθαρίζετε κανονικά τις επιφάνειες που μπορεί να έρχονται σε επαφή με τα τρόφιμα και τα προσβάσιμα συστήματος αποστράγγισης.

- Καθορίστε τα δοχεία νερού αν δεν έχουν χρησιμοποιηθεί για 48 ώρες. Εκπλύνετε το σύστημα νερού που συνδέεται με παροχή νερού αν το νερό δεν έχει χρησιμοποιηθεί για 5 ημέρες.

- Αποθηκεύστε το ωμό κρέας και τα ψάρια σε κατάλληλα δοχεία στο ψυγείο, έτσι ώστε να μην έρχονται σε επαφή με τα άλλα τρόφιμα ή να τα στάζουν σε άλλα τρόφιμα.

- Τα διαμερίσματα κατεψυγμένων τροφίμων δύο αστέρων είναι κατάλληλα για την αποθήκευση των προ-κατεψυγμένων τροφίμων, την αποθήκευση ή την παρασκευή παγωτού και παγοκύβων.

- Μην καταψύχετε φρέσκα τρόφιμα σε διαμερίσματα ενός, δύο ή τριών αστέρων.

- Εάν η συσκευή ψύξης είναι ανοικτή για μεγάλο χρονικό διάστημα, απενεργοποιήστε, ξεπαγώστε, καθαρίστε, στεγνώστε και αφήστε την πόρτα ανοικτή για να αποφύγετε την ανάπτυξη μούχλας μέσα στη συσκευή.

## ΕΓΚΑΤΑΣΤΑΣΗ

⚠ Η μετακίνηση και η εγκατάσταση της συσκευής πρέπει να πραγματοποιούνται από δύο τουλάχιστον άτομα - κίνδυνος τραυματισμού. Χρησιμοποιείτε προστατευτικά γάντια για την αποσυσκευασία και την εγκατάσταση -

κίνδυνος κοψίματος.

⚠️ **ΙΗ εγκατάσταση,** συμπεριλαμβανομένης της παροχής νερού (εάν υπάρχει) και των ηλεκτρικών συνδέσεων και των επισκευών, πρέπει να εκτελούνται από εξειδικευμένο τεχνικό. Μην επισκευάζετε και μην αντικαθιστάτε κανένα εξάρτημα της συσκευής, εκτός εάν αναφέρεται ρητά στο εγχειρίδιο χρήσης. Απομακρύνετε τα παιδιά από το σημείο εγκατάστασης. Μετά την αφαίρεση της μονάδας εστιών από τη συσκευασία, βεβαιωθείτε ότι δεν έχει υποστεί ζημιά κατά τη μεταφορά. Εάν παρουσιαστεί κάποιο πρόβλημα, επικοινωνήστε με τον αντιπρόσωπο ή με το πλησιέστερο κέντρο εξυπηρέτησης πελατών. Μετά την εγκατάσταση, τα υλικά συσκευασίας (πλαστικά, φελιζόλ, κλπ.) πρέπει να φυλάσσονται μακριά από τα παιδιά - κίνδυνος ασφυξίας. Η συσκευή πρέπει να αποσυνδέεται από την τροφοδοσία πριν από κάθε εργασία εγκατάστασης - κίνδυνος ηλεκτροπληξίας.

Κατά την εγκατάσταση, βεβαιωθείτε ότι η συσκευή δεν προκαλεί φθορά στο καλώδιο ηλεκτρικής τροφοδοσίας - κίνδυνος ηλεκτροπληξίας.

Ενεργοποιήστε τη συσκευή μόνο μετά την ολοκλήρωση της διαδικασίας εγκατάστασης.

⚠️ Κατά τη μετακίνηση της συσκευής απαιτείται προσοχή, ώστε να μην προκληθεί ζημιά στο δάπεδο (π.χ. παρκέ).

Εγκαταστήστε τη συσκευή σε δάπεδο που μπορεί να υποστηρίξει το βάρος της και σε χώρο κατάλληλο για το μέγεθος και τη χρήση της. Βεβαιωθείτε ότι η συσκευή δεν βρίσκεται κοντά σε πηγή θερμότητας και ότι τα τέσσερα πόδια είναι σταθερά και στηρίζονται στο δάπεδο. Ρυθμίστε τα όπως απαιτείται και βεβαιωθείτε ότι η συσκευή βρίσκεται σε απόλυτα οριζόντια θέση (χρησιμοποιήστε

αλφάδι).

Περιμένετε τουλάχιστον δύο ώρες πριν θέσετε σε λειτουργία τη συσκευή, ώστε να διασφαλιστεί η πλήρης απόδοση του ψυκτικού κυκλώματος.

⚠️ **ΠΡΟΕΙΔΟΠΟΙΗΣΗ:** Όταν τοποθετείτε τη συσκευή, να βεβαιώνετε ότι το καλώδιο τροφοδοσίας δεν είναι παγιδευμένο ή κατεστραμμένο.

⚠️ **ΠΡΟΕΙΔΟΠΟΙΗΣΗ:** Για να αποφύγετε κινδύνους λόγω αστάθειας, η τοποθέτηση και στερέωση της συσκευής πρέπει να πραγματοποιούνται σύμφωνα με τις οδηγίες του κατασκευαστή.

Απαγορεύεται η τοποθέτηση του ψυγείου με τρόπο ώστε ο μεταλλικός σωλήνας θερμάστρας αερίου, μεταλλικοί σωλήνες ή σωλήνες νερού ή ηλεκτρικά καλώδια, έρχονται σε επαφή με την πίσω πλευρά του ψυγείου (σπείρα συμπύκνωσης).

⚠️ Για να διασφαλίσετε επαρκή εξαερισμό, αφήστε κενό και στις δύο πλευρές και πάνω από τη συσκευή. Η απόσταση μεταξύ της πίσω πλευράς της συσκευής και του τοίχου πίσω από τη συσκευή πρέπει να είναι 50 mm, για να εμποδίζεται η πρόσβαση σε ζεστές επιφάνειες. Μείωση αυτής της απόστασης θα αυξήσει την κατανάλωση ενέργειας του προϊόντος. Αφαιρέστε το καλώδιο τροφοδοσίας από το άγκιστρο του συμπυκνωτή κατά τη διάρκεια της εγκατάστασης πριν συνδέσετε το προϊόν στο τροφοδοτικό.

## **ΗΛΕΚΤΡΙΚΕΣ ΠΡΟΕΙΔΟΠΟΙΗΣΕΙΣ**

⚠️ Πρέπει να είναι δυνατή η αποσύνδεση της συσκευής από την ηλεκτρική τροφοδοσία με αφαίρεση του φιν από την πρίζα ή με χρήση του πολυπολικού διακόπτη που έχει εγκατασταθεί πριν από την πρίζα σύμφωνα με τους κανόνες σύνδεσης και η συσκευή πρέπει να γειώνεται σύμφωνα με τα εθνικά πρότυπα ηλεκτρικής ασφάλειας.

 Μη χρησιμοποιείτε καλώδια προέκτασης (μπαλαντέζες), πολύπριζα ή προσαρμογείς. Μετά την εγκατάσταση, δεν πρέπει να είναι δυνατή η πρόσβαση του χρήστη στα ηλεκτρικά εξαρτήματα. Μην χρησιμοποιείτε τη συσκευή όταν είστε βρεγμένοι ή με γυμνά πόδια. Μην χρησιμοποιήσετε τη συσκευή εάν έχει φθαρεί το ηλεκτρικό καλώδιο ή το φις, εάν δεν λειτουργεί κανονικά, εάν έχει πέσει ή εάν έχει υποστεί άλλη ζημιά.

 Εάν το καλώδιο τροφοδοσίας έχει υποστεί ζημιά, πρέπει να αντι κατασταθεί από τον κατασκευαστή, τον αντιπρόσωπο τεχνικής υποστήριξης ή άλλα καταρτισμένα άτομα, ώστε να αποφευχθούν τυχόν κίνδυνοι - κίνδυνος ηλεκτροπληξίας.

 **ΠΡΟΕΙΔΟΠΟΙΗΣΗ:** Μην τοποθετείτε πολλές φορητές πρίζες ή φορητές τροφοδοτικές συσκευές στο πίσω μέρος της συσκευής.

### **ΚΑΘΑΡΙΣΜΟΣ ΚΑΙ ΣΥΝΤΗΡΗΣΗ**

 **ΠΡΟΕΙΔΟΠΟΙΗΣΗ:** Πριν κάνετε εργασίες συντήρησης, να βεβαιώνετε ότι η συσκευή είναι σβηστή και αποσυνδεδεμένη από την ηλεκτρική τροφοδοσία. Ποτέ μην χρησιμοποιείτε συσκευές καθαρισμού με ατμό - κίνδυνος ηλεκτροπληξίας.

 Μη χρησιμοποιείτε διαβρωτικά ή σκληρά καθαριστικά, όπως σπρέι για τζάμια, λειαντικά καθαριστικά, εύφλεκτα υγρά, κεριά καθαρισμού, συμπυκνωμένα απορρυπαντικά, λευκαντικά ή καθαριστικά που περιέχουν προϊόντα πετρελαίου στα πλαστικά μέρη, στις εσωτερικές πόρτες και στα λάστιχα ή στις τσιμούχες της πόρτας. Μην χρησιμοποιείτε χαρτοπετσέτες, πανάκια καθαρισμού ή άλλα σκληρά εργαλεία καθαρισμού.

### **ΑΠΟΡΡΙΨΗ ΥΛΙΚΩΝ ΣΥΣΚΕΥΑΣΙΑΣ**

Τα υλικά της συσκευασίας είναι 100% ανακυκλώσιμα και φέρουν το σύμβολο της ανακύκλωσης .

Τα διάφορα μέρη της συσκευασίας πρέπει

συνεπώς να απορρίπτονται με υπευθυνότητα και σε πλήρη συμμόρφωση με τους κανονισμούς της τοπικής δημοτικής αρχής όσον αφορά τη διάθεση αποβλήτων.

### **ΑΠΟΡΡΙΨΗ ΟΙΚΙΑΚΩΝ ΣΥΣΚΕΥΩΝ**

Η συσκευή αυτή έχει κατασκευαστεί από ανακυκλώσιμα ή επαναχρησιμοποιούμενα υλικά. Απορρίψτε σύμφωνα με τους κανονισμούς των τοπικών αρχών. Για περαιτέρω πληροφορίες σχετικά με την επεξεργασία, την ανάκτηση και την ανακύκλωση των ηλεκτρικών οικιακών συσκευών, επικοινωνήστε με τις αρμόδιες τοπικές αρχές, την υπηρεσία συλλογής οικιακών αποβλήτων ή το κατάστημα από όπου αγοράσατε αυτό το προϊόν. Αυτή η συσκευή φέρει σήμανση σύμφωνα με την Ευρωπαϊκή Οδηγία 2012/19/ΕΕ σχετικά με τα Απόβλητα Ηλεκτρικού και Ηλεκτρονικού Εξοπλισμού (ΑΗΗΕ). Εξασφαλίζοντας τη σωστή απόρριψη αυτού του προϊόντος, θα βοηθήσετε στην αποτροπή των πιθανών βλαβερών συνεπειών για το περιβάλλον και την ανθρώπινη υγεία.

Το σύμβολο  στο προϊόν ή στα συνοδευτικά έντυπα υποδεικνύει ότι πρέπει να αντιμετωπίζεται ως οικιακό απόρριμμα αλλά πρέπει να μεταφέρετε στο κατάλληλο κέντρο συλλογής για ανακύκλωση ηλεκτρονικού και ηλεκτρικού εξοπλισμού.

### **ΣΥΜΒΟΥΛΕΣ ΓΙΑ ΕΞΟΙΚΟΝΟΜΗΣΗ ΕΝΕΡΓΕΙΑΣ**

Για επαρκή εξαερισμό, ακολουθήστε τις οδηγίες εγκατάστασης. Ο μη επαρκής εξαερισμός στην πίσω πλευρά του προϊόντος αυξάνει την ενεργειακή κατανάλωση και μειώνει την απόδοση ψύξης. Το συχνό άνοιγμα της συσκευής μπορεί να προκαλέσει αύξηση της κατανάλωσης ενέργειας. Η εσωτερική θερμοκρασία της συσκευής και η Κατανάλωση Ενέργειας μπορεί να επηρεαστούν και από τη θερμοκρασία περιβάλλοντος, καθώς και από τη θέση τοποθέτησης της συσκευής. Αυτοί οι παράγοντες πρέπει να ληφθούν υπόψη κατά τη ρύθμιση της θερμοκρασίας.

Ανοίγετε τις πόρτες όσο το δυνατό λιγότερο. Όταν ξεπαγώνετε τρόφιμα, τοποθετήστε τα στο ψυγείο. Η χαμηλή θερμοκρασία των κατεψυγμένων προϊόντων ψύχει τα τρόφιμα στο ψυγείο. Αφήνετε το ζεστό φαγητό και τα ποτά να κρυώσουν πριν τα τοποθετήσετε στη συσκευή.

Η θέση των ραφιών στο ψυγείο δεν επηρεάζει την αποδοτική χρήση ενέργειας. Τα τρόφιμα πρέπει να τοποθετούνται στα ράφια με τέτοιο τρόπο που να διασφαλίζεται η σωστή κυκλοφορία του αέρα (τα τρόφιμα δεν πρέπει να ακουμπούν το ένα με το άλλο και πρέπει να διατηρείται απόσταση μεταξύ των τροφίμων και του πίσω τοιχώματος). Μπορείτε να αυξήσετε την ικανότητα αποθήκευσης κατεψυγμένων τροφίμων αφαιρώντας τα καλάθια και, εάν υπάρχουν, το ράφι Stop Frost.

Μην ανησυχείτε για τους θορύβους του συμπιεστή που περιγράφονται ως κανονικοί θόρυβοι στο σύντομο οδηγό του προϊόντος.

# ΟΙ ΔΙΑΦΟΡΕΣ ΛΕΙΤΟΥΡΓΙΕΣ ΚΑΙ ΔΥΝΑΤΟΤΗΤΕΣ

## Πληροφορίες σχετικά με την τεχνολογία Less Frost

Χάρη στον περιστρεφόμενο εξατμιστή, η τεχνολογία LessFrost προσφέρει αποτελεσματικότερη ψύξη, λιγότερες χειροκίνητες απαιτήσεις απόψυξης και πιο ευέλικτο αποθηκευτικό χώρο.

## Ρύθμιση θερμοστάτη

Ο θερμοστάτης του καταψύκτη του ψυγείου ρυθμίζει αυτόματα την εσωτερική θερμοκρασία των διαμερισμάτων. Περιστρέφοντας το κουμπί από τη θέση 1 στη θέση 5, μπορούν να επιτευχθούν χαμηλότερες θερμοκρασίες.

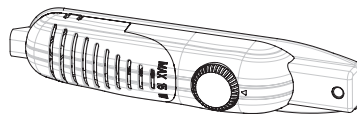

**Σημαντική σημείωση:** Μην προσπαθήσετε να περιστρέψετε το κουμπί πέρα από τη θέση 1, θα σταματήσει η συσκευή σας.

- 1 – 2: Για βραχυπρόθεσμη αποθήκευση τροφίμων στο διαμέρισμα της κατάψυξης, μπορείτε να ρυθμίσετε το κουμπί μεταξύ της ελάχιστης και της μεσαίας θέσης.
- 3 – 4: Για μακροπρόθεσμη αποθήκευση τροφίμων στο διαμέρισμα της κατάψυξης, μπορείτε να ρυθμίσετε το κουμπί στη μεσαία θέση.
- 5: Για την κατάψυξη νωπών τροφίμων. Η συσκευή θα λειτουργήσει για μεγαλύτερο χρονικό διάστημα. Έτσι, μετά την επίτευξη της επιθυμητής κατάστασης, επαναφέρετε το κουμπί στην προηγούμενη ρύθμιση.

## Προειδοποιήσεις σχετικά με τις ρυθμίσεις θερμοκρασίας

- Η θερμοκρασία περιβάλλοντος, η θερμοκρασία του φρεσκοαποθηκευμένου φαγητού και η συχνότητα ανοίγματος της πόρτας επηρεάζουν τη θερμοκρασία στο διαμέρισμα του ψυγείου. Εάν απαιτείται, αλλάξτε τη ρύθμιση της θερμοκρασίας.
- Δεν συνιστάται να χρησιμοποιείτε το ψυγείο σας σε περιβάλλον με θερμοκρασία χαμηλότερη από 10 °C ως προς την απόδοσή του.
- Η ρύθμιση του θερμοστάτη πρέπει να γίνεται λαμβάνοντας υπόψη πόσο συχνά ανοίγει και κλείνει η πόρτα φρέσκων τροφίμων και του καταψύκτη, πόσα τρόφιμα αποθηκεύονται στο ψυγείο, καθώς και το περιβάλλον στο οποίο βρίσκεται το ψυγείο.
- Το ψυγείο σας θα πρέπει να λειτουργεί μέχρι και 24 ώρες, ανάλογα με τη θερμοκρασία περιβάλλοντος, χωρίς διακοπή, αφού συνδεθεί για να κρυώσει πλήρως. Μην ανοίγετε συχνά τις πόρτες του ψυγείου σας και μην τοποθετείτε πολλά φαγητά μέσα σε αυτό το χρονικό διάστημα.
- Μια λειτουργία καθυστέρησης 5 λεπτών εφαρμόζεται για να προληφθεί ζημιά στον συμπιεστή του ψυγείου σας, όταν βγάξετε το φιν και στη συνέχεια το ξανασυνδέετε για να λειτουργήσει ή όταν παρουσιαστεί κάποια διακοπή ρεύματος. Το ψυγείο σας θα αρχίσει να λειτουργεί κανονικά μετά από 5 λεπτά.
- Το ψυγείο σας έχει σχεδιαστεί ώστε να λειτουργεί στο εύρος θερμοκρασίας του περιβάλλοντος που αναφέρεται στα πρότυπα και σύμφωνα με την κατηγορία κλίματος που αναφέρεται στην ετικέτα πληροφοριών. Δεν συνιστάται η λειτουργία του ψυγείου σας σε περιβάλλοντα που βρίσκονται εκτός των καθορισμένων ορίων θερμοκρασίας όσον αφορά την απόδοση ψύξης.
- Αυτή η συσκευή έχει σχεδιαστεί για χρήση σε θερμοκρασία περιβάλλοντος εντός της περιοχής 16 °C - 32 °C.

Κλιματική κατηγορία	Θερμ. περιβ. (°C)
SN:	Από 10 έως 32 °C
ST:	Από 16 έως 38 °C.
N:	Από 16 έως 32 °C
T:	Από 16 έως 43 °C

## Αξεσουάρ

### Δίσκος πάγου

- Γεμίστε τον δίσκο πάγου με νερό και τοποθετήστε τον στο διαμέρισμα της κατάψυξης.
- Μόλις το νερό μετατραπεί σε πάγο, μπορείτε να περιστρέψετε τον δίσκο όπως φαίνεται παρακάτω για να αφαιρέσετε τους παγάκια.



### Πλαστική ξύστρα

Μετά από μια χρονική περίοδο ενδέχεται να σχηματιστεί πάγος σε ορισμένες περιοχές του καταψύκτη. Ο πάγος που συσσωρεύεται στον καταψύκτη πρέπει να αφαιρείται περιοδικά. Χρησιμοποιήστε την πλαστική ξύστρα που παρέχεται εάν είναι απαραίτητο. Μην χρησιμοποιείτε αιχμηρά μεταλλικά αντικείμενα για αυτή την εργασία. Θα μπορούσαν να τρυπήσουν το κύκλωμα του ψυγείου και να προκαλέσουν ανεπανόρθωτη βλάβη στη μονάδα.



*Όλες οι γραπτές και οπτικές περιγραφές στα εξαρτήματα ενδέχεται να διαφέρουν ανάλογα με το μοντέλο της συσκευής.*

## Τοποθέτηση του φαγητού στο ψυχρότερο μέρος του ψυγείου

Τα τρόφιμά σας θα αποθηκευτούν καλύτερα αν τα τοποθετήσετε στην πιο κατάλληλη περιοχή ψύξης. Η πιο κρύα περιοχή είναι ακριβώς πάνω από το συρτάρι.



Για είστε βέβαιοι ότι η θερμοκρασία είναι χαμηλή σε αυτήν την περιοχή, βεβαιωθείτε ότι το ράφι βρίσκεται στο επίπεδο αυτού του συμβόλου, όπως φαίνεται στην εικόνα.

### Δείκτης θερμοκρασίας (Σε ορισμένα μοντέλα)

Για να σας βοηθήσουμε να ρυθμίσετε καλύτερα το ψυγείο σας, το εξοπλίσαμε με έναν δείκτη θερμοκρασίας που βρίσκεται στην πιο κρύα περιοχή.

Μπορείτε εύκολα να ελέγξετε αν η θερμοκρασία της πιο ψυχρής περιοχής είναι κατάλληλη: όταν η ένδειξη δείχνει "OK", σημαίνει ότι ο θερμοστάτης έχει ρυθμιστεί σωστά και η εσωτερική θερμοκρασία είναι σωστή.

Επειδή η ένδειξη "OK" εμφανίζεται με μαύρο χρώμα, θα είναι δύσκολο να δείτε αυτή την ένδειξη αν ο δείκτης θερμοκρασίας δεν φωτίζεται καλά. Για να μπορέσετε να δείτε αυτόν τον δείκτη καλά, θα πρέπει να υπάρχει αρκετό φως.

Αν η λέξη "OK" δεν εμφανίζεται, αυτό σημαίνει ότι η θερμοκρασία είναι πολύ υψηλή: θα πρέπει να τροποποιήσετε τη ρύθμιση του θερμοστάτη και να περιμένετε 12 ώρες πριν ελέγξετε ξανά τη θερμοκρασία.

**ΣΗΜΕΙΩΣΗ:** Μετά από επαναλαμβανόμενα ανοίγματα (ή παρατεταμένο άνοιγμα) της πόρτας ή μετά την τοποθέτηση φρέσκων τροφίμων στη συσκευή, είναι φυσιολογικό να μην εμφανίζεται στον δείκτη ρύθμισης της θερμοκρασίας η ένδειξη "OK". Αν υπάρχει ανώμαλος σχηματισμός κρυστάλλων (κάτω τοίχωμα της συσκευής) στον εξατμιστή του θαλάμου του ψυγείου (υπερφορτωμένη συσκευή, υψηλή θερμοκρασία χώρου, συχνά ανοίγματα πόρτας), βάλτε τη συσκευή ρύθμισης θερμοκρασίας σε χαμηλότερη θέση μέχρις ότου ανακτηθούν ξανά οι περιόδοι λειτουργίας του συμπιεστή.

Το ανώτερο όριο της ψυχρότερης περιοχής υποδεικνύεται από την κάτω πλευρά του αυτοκόλλητου (κεφαλή του βέλους). Το ψυχρότερο επάνω ράφι πρέπει να βρίσκεται στο ίδιο επίπεδο με την κεφαλή βέλους. Η πιο κρύα περιοχή είναι κάτω από αυτό το επίπεδο.

Καθώς αυτά τα ράφια είναι αφαιρούμενα, βεβαιωθείτε ότι βρίσκονται πάντα στο ίδιο επίπεδο με τα όρια ζώνης που περιγράφονται στις αυτοκόλλητες ετικέτες, προκειμένου να διασφαλιστεί η θερμοκρασία σε αυτή την περιοχή.

Κάθε είδος τροφίμων έχει ιδανική θερμοκρασία συντήρησης και κατά συνέπεια μια συγκεκριμένη θέση που πρέπει να τηρείται.



Θέσεις	Προϊόντα
Άνω ράφια	Μαγειρεμένα φαγητά, επιδόρπια και όλα τα τρόφιμα που θα καταναλωθούν γρήγορα
Ζώνη με περισσότερη ψύξη	Κρέας, πουλερικά, ωμό κρέας, Μέγιστο χρόνος συντήρησης: από 1 έως 2 ημέρες . Φρέσκα φρούτα, μαγειρεμένο χοιρινό κρέας.
Συρτάρι για φρούτα και λαχανικά	Φρέσκα λαχανικά και φρούτα.
Επένδυση πόρτας	Οι δίσκοι στις πόρτες θα περιέχουν φιάλες στην κάτω πλευρά και, στα άνω μέρη τους, προϊόντα μικρού όγκου και χρησιμοποιούμενα προϊόντα όπως γιαούρτι, φρέσκια κρέμα κλπ. Το βούτυρο, το μαγειρεμένο τυρί και τα αυγά πρέπει να τοποθετούνται σε κατάλληλες θήκες.

## ΤΑΚΤΟΠΟΙΗΣΗ ΤΡΟΦΙΜΩΝ ΣΤΗ ΣΥΣΚΕΥΗ

### Ψυγείο

- Για να μειώσετε την υγρασία και την επακόλουθη αύξηση του πάγου, μην τοποθετείτε ποτέ υγρά σε μη σφραγισμένα δοχεία στο ψυγείο. Ο πάγος τείνει να συγκεντρωθεί στα πιο κρύα μέρη του εξατμιστή και με την πάροδο του χρόνου θα απαιτείται συχνότερη απόψυξη.
- Μην τοποθετείτε ποτέ ζεστό φαγητό στο ψυγείο. Το ζεστό φαγητό θα πρέπει να παραμένει έξω μέχρι να φτάσει σε θερμοκρασία δωματίου και θα πρέπει να τακτοποιείται με τρόπο ώστε να εξασφαλίζεται επαρκής κυκλοφορία του αέρα στο διαμέρισμα του ψυγείου.
- Τίποτα δεν πρέπει να αγγίζει το πίσω τοίχωμα, καθώς θα προκαλέσει το σχηματισμό πάγου και οι συσκευασίες μπορεί να κολλήσουν στο πίσω τοίχωμα. Μην ανοίγετε πολύ συχνά την πόρτα του ψυγείου.
- Τοποθετήστε το κρέας και τα καθαρισμένα ψάρια (τυλιγμένα σε συσκευασίες ή πλαστικά φύλλα) τα οποία θα χρησιμοποιήσετε σε 1-2 ημέρες, στο κάτω τμήμα του διαμερίσματος ψυγείου (δηλαδή πάνω από το συρτάρι), καθώς αυτό είναι το ψυχρότερο τμήμα και θα εξασφαλίσει καλύτερες συνθήκες αποθήκευσης.

- Μπορείτε να βάλετε τα φρούτα και τα λαχανικά στο συρτάρι χωρίς συσκευασία.

## Θάλαμος καταψύκτης

- Η χρήση του καταψύκτη είναι η αποθήκευση των υπερ-κατεψυγμένων ή κατεψυγμένων τροφίμων για μεγάλα χρονικά διαστήματα και η δημιουργία παγοκύβων.
- Για να παγώσετε φρέσκα τρόφιμα, βεβαιωθείτε ότι όσο το δυνατόν περισσότερη επιφάνεια της τροφής που πρόκειται να καταψυχθεί έρχεται σε επαφή με την επιφάνεια ψύξης.
- Μην βάζετε φρέσκα τρόφιμα με παγωμένα δίπλα-δίπλα, καθώς τα κατεψυγμένα τρόφιμα μπορεί να ξεπαγώσουν.
- Κατά την κατάψυξη φρέσκων τροφίμων (δηλαδή κρέατος, ψαριού και κιμά), να τα χωρίζετε σε μερίδες που θα χρησιμοποιήσετε μεμονωμένα.
- Αν αποψυχθεί η μονάδα, αντικαταστήστε τα τρόφιμα στον καταψύκτη και θυμηθείτε να τα καταναλώσετε σε σύντομο χρονικό διάστημα.
- Μη βάζετε ποτέ ζεστά φαγητά στον καταψύκτη. Καθώς θα επηρεάσουν τα κατεψυγμένα τρόφιμα.
- Για την αποθήκευση των κατεψυγμένων τροφίμων, οι οδηγίες που αναγράφονται στις συσκευασίες κατεψυγμένων τροφίμων πρέπει πάντα να τηρούνται προσεκτικά και εάν δεν παρέχονται πληροφορίες, τα τρόφιμα δεν πρέπει να αποθηκεύονται για περισσότερο από 3 μήνες από την ημερομηνία αγοράς.
- Όταν αγοράζετε κατεψυγμένα τρόφιμα, βεβαιωθείτε ότι έχουν καταψυχθεί σε κατάλληλες θερμοκρασίες και ότι η συσκευασία είναι άθικτη.
- Τα κατεψυγμένα τρόφιμα πρέπει να μεταφέρονται σε κατάλληλα δοχεία για να διατηρείται η ποιότητα του φαγητού και πρέπει να τοποθετούνται ξανά στις επιφάνειες ψύξης της μονάδας στο συντομότερο δυνατό χρονικό διάστημα.
- Εάν μια συσκευασία κατεψυγμένων τροφίμων παρουσιάζει σημάδια υγρασίας και της ανώμαλης διόγκωσης, είναι πιθανό ότι έχει προηγουμένως αποθηκευτεί σε ακατάλληλη θερμοκρασία και ότι το περιεχόμενο έχει αλλοιωθεί.
- Η διάρκεια αποθήκευσης των κατεψυγμένων τροφίμων εξαρτάται από τη θερμοκρασία χώρου, τη ρύθμιση του θερμοστάτη, πόσο συχνά ανοίγει η πόρτα, τον τύπο τροφίμων και το χρονικό διάστημα που απαιτείται για τη μεταφορά του προϊόντος από το κατάστημα στο σπίτι σας. Ακολουθείτε πάντα τις οδηγίες που αναγράφονται στη συσκευασία και ποτέ μην υπερβαίνετε την υποδεικνυόμενη μέγιστη διάρκεια αποθήκευσης.

**Όχι αυτό,** αν θέλετε αμέσως μετά το κλείσιμο της πόρτας του καταψύκτη να την ανοίξετε ξανά, δεν θα ανοίξει εύκολα. Είναι φυσιολογικό! Μετά την επίτευξη συνθηκών ισορροπίας, η πόρτα θα ανοίξει εύκολα.

## ΚΑΘΑΡΙΣΜΟΣ ΚΑΙ ΣΥΝΤΗΡΗΣΗ

- Αποσυνδέστε τη συσκευή από το τροφοδοτικό πριν την καθαρίσετε.
- Μην καθαρίζετε τη συσκευή χύνοντας νερό.
- Βεβαιωθείτε ότι δεν εισέρχεται νερό στο περίβλημα του λαμπτήρα και σε άλλα ηλεκτρικά εξαρτήματα.
- Η συσκευή πρέπει να καθαρίζεται περιοδικά χρησιμοποιώντας ένα διάλυμα διπτανθρακικού νατρίου (σόδα) και χλιαρού νερού.
- Καθαρίστε τα εξαρτήματα ξεχωριστά με σαπούνι και νερό. Μην τα πλένετε στο πλυντήριο πιάτων.
- Μη χρησιμοποιείτε λειαντικά προϊόντα, απορρυπαντικά ή σαπούνια. Μετά το πλύσιμο, ξεπλύνετε με καθαρό νερό και στεγνώστε προσεκτικά. Όταν τελειώσετε τον καθαρισμό, επανασυνδέστε το φως στην παροχή ρεύματος με στεγνά χέρια.
- Ποτέ μην χρησιμοποιείτε εύφλεκτο, εκρηκτικό ή διαβρωτικό υλικό όπως διαλυτικό, αέριο, οξύ για καθαρισμό.
- Ο συμπυκνωτής (μαύρο εξάρτημα με μαύρα πτερύγια στο πίσω μέρος της συσκευής) πρέπει να καθαρίζεται με ηλεκτρική σκούπα ή στεγνή βούρτσα τουλάχιστον μία φορά το χρόνο. Αυτό θα βοηθήσει τη συσκευή σας να λειτουργεί πιο αποτελεσματικά και θα σας επιτρέψει να εξοικονομήτε ενέργεια.
- Βεβαιωθείτε ότι δεν υπάρχει νερό που έρχεται σε επαφή με τις ηλεκτρικές συνδέσεις του θερμοστάτη ή του εσωτερικού φωτισμού. Ελέγχετε τακτικά το λάστιχο της πόρτας και καθαρίζετε το όποτε είναι απαραίτητο.



### Απόψυξη

#### Ψυγείο

- Η απόψυξη πραγματοποιείται αυτόματα στο διαμέρισμα του ψυγείου κατά τη λειτουργία. Το νερό απόψυξης συλλέγεται από το δίσκο εξάτμισης και εξατμίζεται αυτόματα.
- Ο δίσκος εξάτμισης και η οπή αποστράγγισης νερού απόψυξης πρέπει να καθαρίζονται περιοδικά με την τάπα αποστράγγισης προκειμένου να μην συσσωρεύεται νερό στο κάτω μέρος του ψυγείου αντί να ρέει έξω.
- Μπορείτε επίσης να ρίξετε 1/2 ποτήρι νερό για να καθαρίσετε την τρύπα στο εσωτερικό..

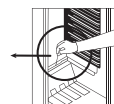
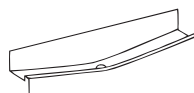

### Θάλαμος καταψύκτη

- Ο πάγος που συσσωρεύεται στον θάλαμο του καταψύκτη πρέπει να αφαιρείται περιοδικά. (Χρησιμοποιήστε την παρεχόμενη πλαστική ξύστρα) Ο θάλαμος κατάψυξης πρέπει να καθαρίζεται με τον ίδιο τρόπο όπως και το ψυγείο, με τις εργασίες απόψυξης του διαμερίσματος να γίνονται τουλάχιστον δύο φορές το χρόνο.

### Για να γίνει αυτό,

- Την ημέρα πριν από την απόψυξη, ρυθμίστε τον επιλογέα του θερμοστάτη στη θέση "5" για να παγώσετε πλήρως τα τρόφιμα.
- Κατά τη διάρκεια της απόψυξης, τα κατεψυγμένα τρόφιμα πρέπει να τυλιγούνται σε πολλά χαρτιά και να διατηρούνται σε δροσερό μέρος. Η αναπόφευκτη αύξηση της θερμοκρασίας θα μειώσει τη διάρκεια αποθήκευσης. Θυμηθείτε να χρησιμοποιήσετε αυτά τα τρόφιμα μέσα σε σχετικά σύντομο χρονικό διάστημα.
- Ρυθμίστε τον διακόπτη του θερμοστάτη στη θέση "•" ή βγάλτε το φιλς της συσκευής από την πρίζα. Αφήστε την πόρτα ανοιχτή μέχρι να ξεπαγώσει εντελώς.
- Για να επιταχυνθεί η διαδικασία απόψυξης μπορείτε να τοποθετήσετε στο ψυγείο μία ή περισσότερες λεκάνες με ζεστό νερό.
- Στεγνώστε προσεκτικά το εσωτερικό της συσκευής και ρυθμίστε το κουμπί του θερμοστάτη στη θέση MAX.

### Αντικατάσταση του λαμπτήρα

Για την αντικατάσταση του λαμπτήρα στα διαμερίσματα κατάψυξης και ψυγείου.

1. Αποσυνδέστε το ψυγείο.
2. Αφαιρέστε το κάλυμμα του κουτιού από τις προεξοχές χρησιμοποιώντας ένα κατσαβίδι.
3. Αντικαταστήστε με λαμπτήρα έως 15 Watts.
4. Τοποθετήστε το κάλυμμα.
5. Περιμένετε 5 λεπτά πριν την επανασύνδεση και τοποθετήστε τον θερμοστάτη στην αρχική του θέση.

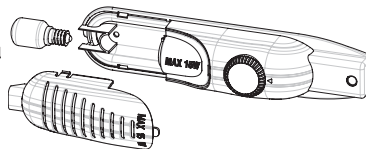

### Αντικατάσταση του φωτισμού LED

Εάν το ψυγείο σας έχει φωτισμό LED, επικοινωνήστε με το helpdesk καθώς η αντικατάστασή του πρέπει να γίνει μόνο από εξουσιοδοτημένο προσωπικό.

## ΑΠΟΣΤΟΛΗ ΚΑΙ ΤΟΠΟΘΕΤΗΣΗ

### Μεταφορά και αλλαγή θέσης εγκατάστασης

- Η αρχική συσκευασία και ο αφρός μπορούν να φυλαχτούν για χρήση στην επόμενη μεταφορά (προαιρετικά).
- Θα πρέπει να στερεώσετε το ψυγείο σας με μεγάλο πάχους συσκευασία, μάντες ή δυνάτα σχοινιά και να ακολουθήσετε τις οδηγίες μεταφοράς για να μεταφέρετε τη συσκευασία.
- Αφαιρέστε τα κινητά μέρη (ράφια, αξεσουάρ, δοχεία λαχανικών κλπ) ή στερεώστε τα στο ψυγείο για να αποφύγετε κτυπήματα χρησιμοποιώντας μάντες κατά την επανατοποθέτηση και τη μεταφορά.

Μεταφέρετε το ψυγείο σας σε όρθια θέση.

### Αναστροφή ανοίγματος της πόρτας

- Μπορείτε να αλλάξετε την κατεύθυνση ανοίγματος των θυρών της συσκευής σας. Αν θέλετε να το κάνετε αυτό, επικοινωνήστε με το πλησιέστερο εξουσιοδοτημένο σέρβις.

## ΠΡΙΝ ΚΑΛΕΣΕΤΕ ΤΗΝ ΥΠΗΡΕΣΙΑ ΕΞΥΠΗΡΕΤΗΣΗΣ ΠΕΛΑΤΩΝ

Εάν το ψυγείο σας δεν λειτουργεί σωστά, μπορεί να είναι ένα μικρό πρόβλημα, επομένως ελέγξτε τα παρακάτω, πριν καλέσετε έναν ηλεκτρολόγο για να εξοικονομήσετε χρόνο και χρήμα.

Τι να κάνετε εάν το ψυγείο σας δεν λειτουργεί;

Βεβαιωθείτε ότι:

- Δεν υπάρχει ρεύμα.
- Ο γενικός διακόπτης στο σπίτι σας είναι κλειστός.
- Η ρύθμιση του θερμοστάτη βρίσκεται στη θέση "•".
- Η πρίζα δεν λειτουργεί. Για να ελέγξετε αυτό, συνδέστε μια άλλη συσκευή που γνωρίζετε ότι λειτουργεί στην ίδια πρίζα.

Τι πρέπει να κάνετε εάν το ψυγείο σας έχει μειωμένη απόδοση.

### **Βεβαιωθείτε ότι:**

- Δεν έχετε υπερφορτώσει τη συσκευή.
- Οι πόρτες είναι καλά κλεισμένες.
- Δεν υπάρχει σκόνη στον συμπυκνωτή.
- Υπάρχει αρκετός χώρος στον πίσω και στους πλευρικούς τοίχους.

### **Εάν υπάρχει θόρυβος.**

Το αέριο ψύξης που κυκλοφορεί στο κύκλωμα ψυγείου μπορεί να προκαλέσει ελαφρύ θόρυβο (ήχος φυσαλίδων) ακόμη και όταν ο συμπιεστής δεν λειτουργεί. Μην ανησυχείτε γιατί αυτό είναι φυσιολογικό. Εάν αυτοί οι ήχοι είναι διαφορετικοί, βεβαιωθείτε ότι:

- Η συσκευή είναι καλά αλφαδιασμένη.
- Τίποτα δεν αγγίζει το πίσω μέρος.
- Τα υλικά στη συσκευή δεν προκαλούν δονήσεις.

### **Εάν υπάρχει νερό στο κάτω μέρος του ψυγείου.**

#### **Βεβαιωθείτε ότι:**

- Η οπή αποστράγγισης για το νερό απόψυξης δεν είναι φραγμένη (χρησιμοποιήστε μια βίδα αποστράγγισης για να καθαρίσετε την οπή αποστράγγισης)

#### **Συμβουλές**

- Αν διακοπεί το ρεύμα, για να αποφύγετε οποιοδήποτε πρόβλημα με τον συμπιεστή, πρέπει να βγάλετε το ψυγείο από την πρίζα. Θα πρέπει να καθυστερήσετε την σύνδεση κατά 5 - 10 λεπτά μετά την επιστροφή του ρεύματος. Αν αποσυνδέσετε από το ρεύμα το ψυγείο για κάποιο λόγο, θα πρέπει να περιμένετε τουλάχιστον 5 λεπτά για να το συνδέσετε ξανά. Είναι σημαντικό για την αποφυγή βλάβης στα εξαρτήματα του ψυγείου.
- Η μονάδα ψύξης του ψυγείου σας είναι κρυμμένη στο πίσω τοίχωμα. Ως εκ τούτου, στα πίσω μέρη του ψυγείου ενδέχεται να παρουσιαστούν σταγονίδια νερού ή πάγου λόγω της λειτουργίας του συμπιεστή σε καθορισμένα χρονικά διαστήματα. Αυτό είναι φυσιολογικό. Δεν χρειάζεται να κάνετε απόψυξη, εκτός εάν ο πάγος είναι υπερβολικός.
- Εάν δεν χρησιμοποιήσετε το ψυγείο σας για μεγάλο χρονικό διάστημα (π.χ. στις καλοκαιρινές διακοπές), τοποθετήστε τον θερμοστάτη στη θέση "0". Μετά την απόψυξη, καθαρίστε το ψυγείο και αφήστε την πόρτα ανοικτή για να αποφύγετε τον σχηματισμό υγρασίας και μυρωδιάς. Εάν το πρόβλημα παραμένει αφού ακολουθήσετε όλες τις παραπάνω οδηγίες, συμβουλευτείτε το πλησιέστερο εξουσιοδοτημένο σέρβις.
- Η συσκευή που αγοράσατε έχει σχεδιαστεί για οικιακή χρήση και μπορεί να χρησιμοποιηθεί μόνο στο σπίτι και για τους αναφερόμενους σκοπούς. Δεν είναι κατάλληλο για εμπορική ή γενική χρήση. Εάν ο καταναλωτής χρησιμοποιεί τη συσκευή με τρόπο που δεν συμμορφώνεται με αυτά τα χαρακτηριστικά, τονίζουμε ότι ο κατασκευαστής και ο έμπορος δεν θα είναι υπεύθυνοι για οποιαδήποτε επισκευή και βλάβη εντός της περιόδου εγγύησης.

### **Συμβουλές για την εξοικονόμηση ενέργειας**

1. Εγκαταστήστε τη συσκευή σε δροσερό, καλά αεριζόμενο χώρο, αλλά όχι σε άμεσο ηλιακό φως και όχι κοντά σε πηγή θερμότητας (καλοριφέρ, κουζίνα ... κ.λπ.). Διαφορετικά, χρησιμοποιήστε μια μονωτική πλάκα.
2. Αφήστε τα τρόφιμα και τα ποτά να κρυώσουν έξω από τη συσκευή.
3. Όταν ξεπαγώνετε τρόφιμα, τοποθετήστε τα στο θάλαμο του ψυγείου. Η χαμηλή θερμοκρασία του κατεψυγμένου φαγητού θα βοηθήσει στην ψύξη του χώρου του ψυγείου όταν αυτό αποψυχθεί. Έτσι, θα κάνετε εξοικονόμηση ενέργειας. Εάν τα κατεψυγμένα τρόφιμα τοποθετούνται έξω, αυτό είναι σπατάλη ενέργειας.
4. Κατά την τοποθέτηση, τα ποτά και τα υγρά πρέπει να καλύπτονται. Διαφορετικά, η υγρασία αυξάνεται στη συσκευή. Συνεπώς, ο χρόνος λειτουργίας παρατείνεται. Επίσης καλύπτοντας τα ποτά και τα υγρά βοηθάει στο να μην δημιουργούνται οσμές και να διατηρείται η γεύση.
5. Κατά την τοποθέτηση τροφίμων και ποτών, ανοίξτε την πόρτα της συσκευής όσο το δυνατόν λιγότερο.
6. Κρατήστε κλειστά τα καπάκια οποιουδήποτε διαφορετικού χώρου θερμοκρασίας στη συσκευή (συρτάρι, ψύκτης ... κ.λπ.).
7. Το λάστιχο της πόρτας πρέπει να είναι καθαρό και εύκαμπτο. Αντικαταστήστε το λάστιχο αν φθαρούν.
8. Μπορείτε να αποθηκεύσετε περισσότερα τρόφιμα αφαιρώντας το ράφι της κατάψυξης. Η κατανάλωση ενέργειας δηλώνεται με μέγιστο φορτίο και χωρίς ράφι κατάψυξης.



# ΜΕΡΗ ΤΗΣ ΣΥΣΚΕΥΗΣ ΚΑΙ ΔΙΑΜΕΡΙΣΜΑΤΑ

(TM 55 cm / 140 cm)

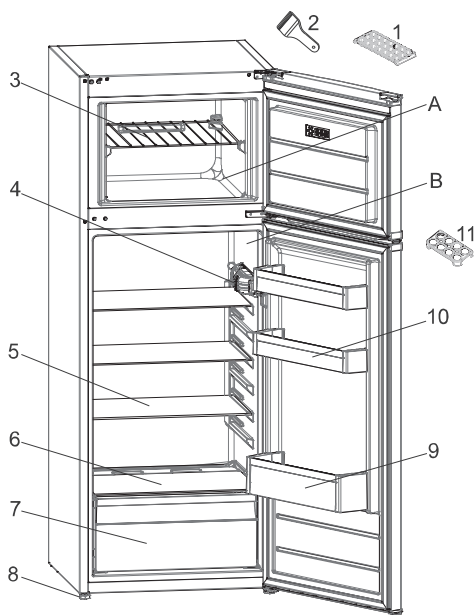

Αυτή η παρουσίαση αφορά μόνο πληροφορίες σχετικά με τα μέρη της συσκευής.  
Τα μέρη ενδέχεται να διαφέρουν ανάλογα με το μοντέλο της συσκευής.

A. ΨΥΓΕΙΟ

B. ΘΑΛΑΜΟΣ ΚΑΤΑΨΥΚΤΗΣ

1. Δίσκος πάγου

2. Πλαστική ξύστρα πάγου

3. Ράφια καταψύκτη

4. Κουτί θερμοστάτη

5. Ράφια ψυγείων

6. Κάλυμμα συρταριού

7. Συρτάρι για φρούτα και λαχανικά

8. Ποδαράκια οριζοντίωσης

9. Ράφι πόρτας για μπουκάλια

10. Ράφια βουτύρου τυριού

11. Θήκη αυγών

# BIZTONSÁGI UTASÍTÁSOK

Olvassa el és tartsa be

A készülék használata előtt olvassa el az alábbi biztonsági útmutatót.

Őrizze meg a későbbi felhasználás érdekében.

A kézikönyvben és a készüléken található fontos biztonsági figyelmeztetéseket mindig olvassa el és tartsa be. A gyártó nem vállal felelősséget a biztonsági utasítások figyelmen kívül hagyásából, a készülék nem rendeltetésszerű használatából vagy a készülék kezelőszerveinek helytelen beállításaiából eredő károkért.

⚠ Kisgyermeket (0–3 év között) ne engedjen a készülék közelébe. Gyermek (3–8 év között) kizárólag felügyelet mellett tartózkodhat a készülék közelében. A 8 éves vagy idősebb gyermekek, továbbá csökkent fizikai, érzékszervi vagy mentális képességekkel élő, illetve kellő tapasztalattal és a készülékre vonatkozó ismeretekkel nem rendelkező személyek csak felügyelet mellett használhatják a készüléket, továbbá ha előzőleg ellátták őket útmutatásokkal a készülék használatára vonatkozóan, és ismerik a használatból eredő esetleges kockázatokat. Soha ne engedje, hogy a gyermekek játsszanak a készülékkel.

Gyermekek nem végezhetik a készülék tisztítását és karbantartását felügyelet nélkül.

A 3 és 8 év közötti gyermekek feltölthetik és kiüríthetik a hűtőszekrényeket.

## RENDELTETÉSSZERŰ HASZNÁLAT

⚠ VIGYÁZAT! Kialakításából adódóan a készülék működtetése nem lehetséges külső időzítő

szerkezettel vagy külön távirányítóval.

⚠ Ezt a készüléket háztartási, illetve ahhoz hasonló célokra tervezték, mint például: üzletekben, irodákban és munkahelyeken lévő konyhákban tanyán; szállodák, motelek, reggelit és szobát kínáló és egyéb szálláshelyek vendégei számára.

⚠ A készülék nem nagyüzemi használatra való. Ne használja a készüléket a szabadban.

⚠ A készülékben lévő izzót kifejezetten háztartási gépekhez tervezték, ezért helyiségek megvilágítására nem alkalmas (244/2009/EK rendelet).

⚠ A készüléket az alábbi hőmérsékleti tartományok közül abban a klímaosztályban kell üzemeltetni, amelynek jelzése a készülék adattábláján fel van tüntetve. Előfordulhat, hogy a készülék nem működik megfelelően akkor, ha hosszabb időn át az előírt tartományon kívüli hőmérsékleten üzemelteti.

Klímaosztály környezeti hőmérséklet:

SN: 10 és 32 °C között

ST: 16 és 38 °C között

N: 16 és 32 °C között

T: 16 és 43 °C között



Ez a készülék nem tartalmaz CFC-eket. A hűtőkör R600a (HC) hűtőközeget tartalmaz. Izobutánt (R600a) alkalmazó készülékek: Az izobután olyan földgáz, amely nem károsítja a környezetet, viszont gyúlékony. Ezért, különösen a hűtőkör ürítésekor, győződjön meg arról, hogy nem sérültek-e a hűtőkör csövei.

⚠ VIGYÁZAT! Tilos a készülék hűtőkörének csöveit megrongálni.

⚠ VIGYÁZAT! Hagyja szabadon a készülék házán és a beépített részeken lévő nyílásokat.

⚠ VIGYÁZAT! A leolvasztás felgyorsítása érdekében kizárólag a gyártó ajánlásait kövesse, és ne alkalmazzon egyéb mechanikus, elektromos vagy vegyi módszereket.

⚠ VIGYÁZAT! Ne tegyen a készülékbe a gyártó által ajánlottaktól eltérő típusú elektromos berendezéseket, illetve ne használjon ilyeneket.

⚠ VIGYÁZAT! A vízhálózatba közvetlenül nem bekötött jégkockakészítőket és/vagy vízadagolókat kizárólag ivóvízzel szabad feltölteni.

⚠ VIGYÁZAT! Az automata jégkockakészítőt és/vagy vízadagolót kizárólag olyan ivóvízhálózatra szabad csatlakoztatni, amelynek nyomása a 0,17 és 0,81 MPa (1,7 és 8,1 bar) közötti tartományba esik.

⚠ Ne tároljon robbanásveszélyes anyagokat (pl. aeroszolos flakont) a készülékben vagy annak közelében. Ne tegyen benzint vagy egyéb gyúlékony anyagot a készülékbe vagy annak közelébe, illetve ne használjon hasonlókat a készülékben vagy annak közelében.

⚠ Ne nyelje le a jégakkuban lévő (nem mérgező) folyadékot (ha a készülék jégakkival rendelkezik). Miután a jégkockákat vagy a jégkrémet kivette a készülékből, ne fogyassza el azonnal, mert fagyási sérüléseket szenvedhet.

⚠ Ha a készülék ventilátorának burkolata alatt levegőszűrő található, a szűrőnek a készülék használata közben mindig a helyén kell lennie.

⚠ A fagyasztótérben ne tároljon folyadékot üvegedényekben, mert az edények széttörhetnek.

A ventilátort (ha van) ne takarja el élelmiszerekkel.

Az élelmiszerek behelyezése után győződjön meg arról, hogy a hűtőszekrény ajtajai – különösen a fagyasztó ajtaja – megfelelően be vannak zárva.

⚠ A sérült tömitéseket a lehető leghamarabb ki kell cserélni.

⚠ A hűtőteret kizárólag friss élelmiszerek tárolására, a fagyasztóteret pedig mélyhűtött ételek tárolására, friss ételek lefagyasztására és jégkockakészítésre használja.

⚠ A nem csomagolt élelmiszereket úgy helyezze el, hogy azok ne érjenek hozzá a hűtőtér/fagyasztótér falához.

A készülékek speciális rekeszekkel vannak kialakítva (pl. friss élelmiszereket tároló rekesz, zéró hőmérsékletű rekesz stb.). Ha a készülékhez kapott tájékoztató másként nem rendelkezik, a rekeszek eltávolíthatók anélkül, hogy a teljesítmény csökkenne.



A C-pentán egy gyúlékony gáz, amelyet habosítóanyagként használnak a szigetelőhabhoz.

A készülék legalkalmasabb rekeszei, amelyekben bizonyos ételtípusok tárolhatók, figyelembe véve a készülék különböző rekeszeinek eltérő hőeloszlását, a következők:

- Hűtőtér:

1) A hűtőtér felső része & ajtó - temperált zóna: Déligyümölcs, konzerv, italok, tojás, szós, savanyúság, vaj, lekvár tárolásához ajánlott

2) A hűtőtér középső része -

hűvös zóna: Sajt, tej, tejtermékek, csemegeárúk, joghurt tárolásához ajánlott

3) A hűtőtér alsó része - leghidegebb zóna: Felvágottak, desszertek, hús és hal, sajtorta, friss tészta, tejföl, pesto/salsa, házilag készített szendvicsskrémek, süteménykrém, puding és krémsajt tárolásához ajánlott

4) Gyümölcs & zöldségfiók a hűtőtér alsó részén: Zöldségek és gyümölcsök (kivéve déligyümölcsök) tárolásához ajánlott

5) Sokkoló rekesz: A leghidegebb fiókban csak húst és halat tároljon  
- Fagyasztótér:

A négycsillagos zóna (\*\*\*\*) rekesz szobahőmérsékletű élelmiszerek lefagyasztására és fagyasztott élelmiszer tárolására alkalmas, mivel a hőmérséklet egyenletesen oszlik el az egész rekeszben. A megvásárolt fagyasztott élelmiszer csomagolásán megtalálható a lejárat dátum. Ezt a dátumot a tárolni kívánt élelmiszer fajtája alapján határozzák meg, ezért mindenképpen figyelembe kell venni a tárolás során. A friss élelmiszereket a következő időtartamokra lehet tárolni: 1–3 hónap: sajt, rákfélék, fagylat, sonka/ kolbász, tej, friss folyadékok; 4 hónap: hússzeletek (marha, bány, sertés); 6 hónap: vaj vagy margarin, szárnyas (csirke, pulyka); 8–12 hónap: gyümölcs (kivéve citrusfélék), sült hús (marha, bány, sertés), zöldség. A kétcsillagos zónában lévő élelmiszerek csomagolásán szereplő lejárat dátumot is figyelembe kell venni.

Az élelmiszereke megromlásának elkerülése érdekében vegye figyelembe a következőket:  
- Ha hosszabb időre kinyitja az

ajtót, az jelentősen megnövelheti a készülék rekeszeiben uralkodó hőmérsékletet.

- Rendszeresen tisztítsa meg azokat a felületeket, amelyek érintkezhetnek az élelmiszerekkel, illetve a hozzáférhető lefolyórendszereket.
- Tisztítsa meg a víztartályokat, ha azokat 48 órája nem használta; illetve öblítse át a vízellátáshoz csatlakoztatott vízrendszert, ha nem vett belőle vizet 5 napon keresztül.
- A nyers húst és halat megfelelő edényekben tárolja a hűtőszekrényben, hogy ne érintkezzen más élelmiszerekkel és ne is csepeghessen azokra.
- A fagyasztott élelmiszer kétcsillagos rekeszei előfagyasztott élelmiszerek tárolására, illetve fagylalt és jégkockák tárolására vagy készítésére alkalmasak.
- Ne fagyasszon le friss élelmiszereket egy, kétvagy háromcsillagos rekeszekben.
- Ha a hűtőszekrényt hosszabb ideig üresen hagyja, akkor kapcsolja ki, olvassa le, tisztítsa ki, szárítsa meg és hagyja nyitva az ajtaját, hogy megakadályozza a penészképződést a készülék belsejében.

## ÜZEMBE HELYEZÉS

⚠ A készülék mozgatását és üzembe helyezését a sérülésveszély csökkentése érdekében két vagy több személy végezze. Viseljen védőkesztyűt a készülék kicsomagolása és üzembe helyezése során, nehogy megvágja magát.

⚠ A készülék üzembe helyezését – beleértve a vízbekötést (ha van) és az elektromos csatlakoztatást –, valamint javítását kizárólag képzett szakember végezheti. Csak

akkor javítsa meg vagy cserélje ki a készülék egyes alkatrészeit, ha az adott művelet szerepel a felhasználói kézikönyvben. Ne engedje a gyermekeket abba a helyiségbe, ahol az üzembe helyezést végzi. A kicsomagolás után ellenőrizze, hogy a készülék sérült-e a szállítás során. Probléma esetén vegye fel a kapcsolatot a kereskedővel vagy a legközelebbi vevőszolgálattal. Üzembe helyezés után a csomagolóanyagokat (műanyag, habszivacs stb.) az esetleges fulladásveszély miatt olyan helyen tárolja, ahol gyermekek nem férhetnek hozzá. Az áramütés elkerülése érdekében az üzembe helyezési műveletek előtt húzza ki a készülék hálózati csatlakozóját. Az áramütés és a tűzveszély elkerülése érdekében az üzembe helyezés során győződjön meg arról, hogy a készülék miatt nem sérül-e a hálózati tápkábel. A készüléket csak a megfelelő üzembe helyezést követően kapcsolja be.

⚠️ A készülék mozgatása közben ügyeljen a padló (pl. parketta) épségére. A készüléket olyan helyiségben helyezze el, ahol a padló vagy az emelvény elbírja a készülék súlyát, és amely megfelel a készülék méretének és rendeltetésének. Az üzembe helyezés során ügyeljen arra, hogy a készülék ne legyen hőforrás közelében, mind a négy lába stabilan álljon a padlón, és szükség esetén állítsa be azokat. Vízmérték segítségével ellenőrizze, hogy a készülék tökéletesen vízszintesen áll-e. A készülék bekapcsolása előtt várjon legalább két órát, hogy a hűtőrendszer tökéletes hatásfokkal működjön. A készülék üzembe helyezésekor

figyelembe veendő valamennyi méretet és távolságot az Üzembe helyezési útmutató tartalmazza.

⚠️ FIGYELEM: A készülék elhelyezésekor ügyeljen arra, hogy a tápkábel ne szoruljon be és ne sérüljön meg.

⚠️ FIGYELEM: Az instabilitásból, rossz elhelyezésből vagy hibás beszerelésből származó veszélyek elkerülése érdekében a készülék beüzemelését és javítását a gyártó utasításaival összhangban kell elvégezni. Tilos a hűtőt úgy elhelyezni, hogy a készülék hátához (a hűtőcsövekhez) a gáztűzhely fémcsőve, fém gázcső, vízvezetékcső vagy elektromos vezetékek érjenek hozzá.

⚠️ A megfelelő szellőzés érdekében hagyjon üres helyet a készülék két oldalánál, illetve a készülék felett. A készülék hátoldala és a készülék mögötti fal között 50 mm távolságnak kell lenni a forró felületekkel való érintkezés elkerülésére.

Ennél kisebb távolság esetén nő a készülék energiafogyasztása. Beszerelés közben távolítsa el a tápkábelt a kondenzátor rögzítőjéből, mielőtt csatlakoztatná a terméket a tápellátáshoz.

## **ELEKTROMOS ÁRAMMAL KAPCSOLATOS FIGYELMEZTETÉSEK**

⚠️ Fontos, hogy a készüléket le lehessen választani az elektromos hálózatról a villásdugó kihúzásával vagy az aljzat és a készülék közé szerelt, többpólusú megszakítóval, illetve kötelező a készüléket az országos elektromos biztonsági előírásoknak megfelelően földelni.

⚠️ Ne használjon hosszabbítót, elosztót vagy adaptert. Beszerelés után az elektromos alkatrészeknek

hozzáférhetetlennek kell lenniük a felhasználó számára. Ne használja a készüléket mezítláb, és ne nyúljon hozzá nedves kézzel. Ne használja a készüléket, ha a tápkábel vagy a csatlakozódugó sérült, illetve ha a készülék nem működik megfelelően, megsérült vagy leejtették.

⚠ Ha a hálózati kábel megsérül, az áramütés kockázatának elkerülése érdekében a gyártóval, annak szervizképviselőjével vagy egy hasonlóan képzett szakemberrel kell egy ugyanolyan kábelre kicseréltetni.

⚠ FIGYELEM: Ne helyezzen elosztókat és hordozható tápellátást a készülék hátához.

## TISZTÍTÁS ÉS KARBANTARTÁS

⚠ FIGYELEM: Bármilyen karbantartási művelet előtt győződjön meg arról, hogy a készüléket kikapcsolta és kihúzta a konnektorból. Az áramütés elkerülése érdekében soha ne használjon gőznyomással működő tisztítókészüléket.

⚠ Ne használjon maró hatású vagy erős tisztítószeret, például ablaktisztító sprayt, súrolószert, gyúlékony folyadékot, ápolóviaszt, mosogatószer-koncentrátumot vagy kőolajszármazékokat a készülék műanyag részein, belsejében, illetve az ajtó tömítésein. Ne használjon papírtöröltőt, dörzszivacsot vagy más durva tisztítóeszközt.

## A CSOMAGOLÓANYAGOK HULLADÉKKEZELÉSE

A csomagolóanyag 100%-ban újrahasznosítható, és el van látva az újrahasznosítás jelével .

A csomagolás egyes részeinek hulladékkezelését megfelelően, a hulladékok ártalmatlanítására vonatkozó helyi rendelkezések szerint kell elvégezni.

## HÁZTARTÁSI GÉPEK HULLADÉKKÉNT TÖRTÉNŐ

## ELHELYEZÉSE

Ez a készülék újrahasznosítható vagy újrafelhasználható anyagok felhasználásával készült. Leselejtezésekor a helyi hulladék-elhelyezési szabályokkal összhangban járjon el. Az elektromos háztartási készülékek kezelésére, hasznosítására és újrafeldolgozására vonatkozó további információkért forduljon az illetékes helyi hatósághoz, a háztartási hulladékok begyűjtését végző vállalathoz vagy az üzlethez, ahol a készüléket vásárolta. Ez a készülék az elektromos és elektronikus berendezések hulladékairól szóló 2012/19/EU irányelv szerinti jelölésekkel rendelkezik.

A hulladékká vált termék szabályszerű elhelyezésével Ön segít elkerülni a környezettel és az emberi egészséggel kapcsolatos negatív következményeket.

A terméken vagy a kísérő dokumentációban lévő

 szimbólum azt jelzi, hogy ezt a terméket nem szabad háztartási hulladékként kezelni, hanem el kell szállítani az elektromos és elektronikus berendezések újrahasznosítását végző megfelelő gyűjtőpontra.

## ENERGIATAKARÉKOSÁGI TANÁCSOK

A megfelelő szellőzés biztosítása érdekében kövesse a beszerelési utasításokat.

Ha a készülék hátoldalánál nem megfelelő a szellőzés, nő az energiafogyasztás, és csökken a hűtési hatékonyság.

A gyakori ajtónyitás az energiafogyasztás növekedéséhez vezethet.

A készülék belső hőmérsékletét és energiafogyasztását a külső hőmérséklet és a készülék helye is befolyásolhatja. A hőmérséklet beállításánál ezeket a tényezőket figyelembe kell venni. Minél kevesebbszer nyissa ki az ajtót.

Kioldasztáskor tegye a fagyasztott élelmiszereket a hűtőtérbe. A fagyasztott élelmiszerek alacsony hőmérséklete lehűti a hűtőtérben lévő élelmiszereket.

Várja meg, amíg a meleg élelmiszerek és italok lehűlnek, mielőtt betenné őket a hűtőszekrénybe. A hűtőszekrényben lévő polcok elrendezése nem befolyásolja a hatékony energiafelhasználást. Az élelmiszereket úgy kell elhelyezni a polcokon, hogy a levegőzés megfelelő legyen (ügyeljen arra, hogy az élelmiszerek ne érjenek egymáshoz, és tartson megfelelő távolságot az élelmiszerek, illetve a készülék hátlapja között).

A fagyasztott élelmiszerek tárolási kapacitásának növelése érdekében a kosarak és a jégtelenítő polc (ha van) eltávolíthatók.

A kompresszor által keltett zajok a normális működés részei.

# KÜLÖNBÖZŐ FUNKCIÓK ÉS LEHETŐSÉGEK

## Információ a Less Frost technológiáról

A párolgatótónak köszönhetően a LessFrost technológia hatékonyabb hűtést, kevesebb kézi leolvasztást és rugalmasabb tárolóhelyiséget kínál.

## Termosztát beállítás

A hűtő-fagyasztószekrény termostátja automatikusan szabályozza a terek belső hőmérsékletét. A gombot 1-től 5-ig elforgatva hidegebb hőmérséklet érhető el.

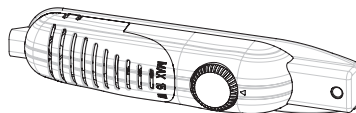

**Fontos megjegyzés:** Ne próbálja meg a gombot az 1-es álláson túl forgatni, ez leállítja a készülékét.

- 1 – 2 : Ha a fagyasztótérben rövid ideig akar élelmiszert tárolni, állítsa a gombot a minimális és a közepes pozíció közé.
- 3 – 4 : Ha a fagyasztótérben hosszabb ideig akar élelmiszert tárolni, állítsa a gombot közepes helyzetbe.
- 5 : Friss élelmiszerek fagyasztására. A készülék hosszabb ideig működik. Így a kívánt állapot elérése után állítsa vissza a gombot az előző beállításra.

## Hőmérséklet-beállításokra vonatkozó figyelmeztetések

- A környezeti hőmérséklet, a frissen tárolt élelmiszer hőmérséklete és az ajtó nyitási gyakorisága befolyásolja a hűtőtér hőmérsékletét. Szükség esetén módosítsa a hőmérséklet beállítását.
- Nem ajánlott, hogy a hűtőszekrényt 10°C-nál hidegebb környezetben működtesse hatékonysága szempontjából.
- A termostát beállításánál figyelembe kell venni, hogy a friss élelmiszer- és fagyasztóajtókat milyen gyakran nyitják és zárják, mennyi élelmiszert tárol a hűtőszekrényben, és a környezetet, ahol a hűtőszekrény található.
- A hűtőszekrényt a környezeti hőmérsékletnek megfelelően, 24 órán keresztül, megszakítás nélkül kell működtetni, miután bekapcsolták, hogy teljesen lehűljön. Ne nyissa ki gyakran a hűtőszekrény ajtajait, és ne tegyen bele sok ételt ezalatt.
- Egy 5 perces késleltetési funkció megakadályozza a hűtőszekrény kompresszorának károsodását, amikor a dugaszt kihúzza, majd ismét bedugja, hogy áramkimaradás esetén. A hűtőszekrény 5 perc múlva kezd szokásosan működni.
- A hűtőszekrény úgy van kialakítva, hogy a szabványokban meghatározott környezeti hőmérséklet-intervallumokban működjön, az információs címkén feltüntetett éghajlati osztály szerint. Nem ajánlott a hűtőszekrényt olyan környezetben üzemeltetni, amely a hűtési hatékonyság szempontjából nem felel meg a megadott hőmérsékleti intervallumoknak.
- A készüléket 16°C és 32°C közötti környezeti hőmérsékleten használja.

Klímaosztály	Körny. hőm. (°C)
SN:	10 és 32 °C között
ST:	16 és 38 °C között;
N:	16 és 32 °C között
T:	16 és 43 °C között

## Tartozékok

### Jégkockatartó

- A jégkockatartót töltsé fel vízzel, majd helyezze a fagyasztótérbe.
- Miután a víz teljesen megfagyott, a jégkockák eltávolításához a tálcát az alábbiak szerint ürítheti ki.



### Műanyag kaparó

Bizonyos idő elteltével a fagyasztótér egyes részein jegesedés lesz megfigyelhető. A fagyasztóban összegyűlt jeget rendszeresen el kell távolítani. Szükség esetén használja a mellékelt műanyagkaparót. A művelethez ne használjon éles fémtárgyakat. Kilyukaszthatják a hűtőkört, és helyrehozhatatlanul károsíthatják az egységet.



*A tartozékokban szereplő minden írásbeli magyarázat és ábra a készülék típusától függően változhat.*

## Az étel elhelyezése a hűtőszekrény leghidegebb területére



Az ételeket jobban tárolja, ha azokat a legmegfelelőbb hűtőterületre helyezi. A leghidegebb terület a fiók felett van.

Annak érdekében, hogy biztosan alacsony hőmérséklet legyen ezen a területen, győződjön meg róla, hogy a polc ennek a szimbólumnak a szintjén található, ahogy az ábrán látható.

## Hőmérsékletjelző (néhány típusnál)

Annak érdekében, hogy jobban beállíthassa a hűtőszekrényt, a leghidegebb helyen hőmérséklet-kijelzővel szereltük fel.

Könnyen ellenőrizheti, hogy a leghidegebb terület hőmérséklete megfelelő-e: ha a kijelzőn az „OK” felirat látható, a termosztát megfelelően van beállítva és a belső hőmérséklet helyes.

Mivel az „OK” fekete színnel jelenik meg, ez a jelzés nehezen látható, ha a hőmérséklet-jelző rosszul világít. Ahhoz, hogy ezt a jelzést megfelelően lehessen látni, jól kell világítania.

Ha az „OK” szimbólum nem jelenik meg, a hőmérséklet túl magas: ezután módosítania kell a termosztát beállítását, és várjon 12 órát, mielőtt újra megvizsgálja a hőmérsékletet.

**MEGJEGYZÉS:** Az ajtó ismételt kinyitása után (vagy azután, hogy hosszabb időre kinyitotta), vagy ha friss ételt rak a készülékbe, az „OK” jelzés nem lesz látható a hőmérséklet-beállítás kijelzőjén. Ha a hűtőtér elpárologtatón (túlterhelt készülék, magas helyiség-hőmérséklet, gyakori ajtónyitások) rendellenes jégkristályok keletkeznek (a készülék alsó fala), helyezze a hőmérsékletbeállító készüléket alacsonyabb pozícióba, amíg a kompresszor leállási időszakai újra el nem éri.

A leghidegebb terület felső határát a matrica alsó oldala jelzi (a nyíl feje).

A leghidegebb terület felső polcának egy szinten kell lennie a nyíl fejével. A leghidegebb terület e szint alatt van.

Mivel ezek a polcok kivehetőek, győződjön meg róla, hogy mindig ugyanazon a szinten vannak a címkéken leírt zónahatárokkal, hogy garantálják a hőmérsékletet ezen a területen.

Minden egyes ételtípushoz más ideális tárolási hőmérséklet tartozik, következésképpen más-más helyen tanácsos tárolni őket.



Helyszín	Termékek
Felső polcok	Főtt ételek, desszertek és minden olyan étel, amelyet elég gyorsan kell elfogyasztani
A leghidegebb terület	Hús, baromfi, vadhús és nyers hal. Maximális tárolási idő: 1-2 nap. Friss gyümölcsök, főtt sertéshús.
Zöldség- és gyümölcsfiók	Friss zöldségek és gyümölcsök.
Az ajtó belső része	Az ajtóálcákon alul palackokat lehet tárolni, felül pedig kis mennyiségű és épp használt termékeket, például joghurtot, tejszínt stb.
	A vaját, a főtt sajtot és a tojást megfelelő tartókba kell rakni.

## AZ ÉLELMISZER ELRENDEZÉSE A KÉSZÜLÉKBEN

### Hűtőtér

- A páratartalom csökkentése és az ebből fakadó jégnövekedés miatt a folyadékokat nem szabad a hűtőszekrényben le nem zárt edényekbe helyezni. A jég a párologtató hidegebb részein koncentráldódik, és emiatt idővel gyakrabban kell leolvasztani.
- Soha ne tegyen meleg ételt a hűtőszekrénybe. A meleg ételt hagyja szobahőmérsékleten hűlni, és úgy kell elrendezni, hogy biztosítsa a megfelelő légáramlást a hűtőtérben.
- Semmi sem érhet hozzá a hátsó falhoz, mert jegesedést okoz, és a csomagok a hátsó falra tapadhatnak. Ne nyissa túl gyakran a hűtőszekrény ajtaját.
- A hűtőtér alsó részére (ami a zöldség- és gyümölcsfiók felett van) helyezze el a húst és a tisztított halakat (csomagolva vagy műanyaglapokban), amelyet 1-2 napon belül fog használni, mivel ez a leghidegebb része és a legjobb tárolási feltételeket fogja biztosítani.
- A gyümölcsöket és zöldségeket csomagolás nélkül berakhatja a fiókba.



## Fagyasztótér

- A fagyasztó a mélyhűtött vagy fagyasztott élelmiszerek hosszú ideig történő tárolására és jégkockák készítésére szolgál.
- A friss élelmiszerek fagyasztásához győződjön meg róla, hogy a fagyasztandó élelmiszerek lehető legnagyobb felülete érintkezzen a hűtőfelülettel.
- Ne tegyen friss élelmiszert fagyasztott mellé, mert felolvashatja a fagyasztott élelmiszert.
- A friss élelmiszerek fagyasztása közben (azaz hús, hal és darált hús) részekre kell osztani őket, amelyekből alkalmanként egyet fog használni.
- Miután az egységet leolvasztották, helyezze az élelmiszereket a fagyasztóba, és ne felejtse el azokat rövid időn belül elfogyasztani.
- Soha ne tegyen meleg ételt a fagyasztótérbe. Mivel gondot okozhat a fagyasztott ételeknél.
- A fagyasztott élelmiszerek tárolásához a fagyasztott élelmiszerek csomagolásán feltüntetett utasításokat mindig gondosan be kell tartani, és ha nincs erről semmi információ, az ételeket a vásárlás dátumától számított 3 hónapnál hosszabb ideig nem szabad tárolni.
- A fagyasztott élelmiszerek vásárlásakor győződjön meg róla, hogy ezek megfelelő hőmérsékleten vannak lefagyasztva, és a csomagolás ép.
- A fagyasztott élelmiszert megfelelő tárolókban kell szállítani az élelmiszer minőségének megőrzéséhez, és a lehető legrövidebb időn belül az egység fagyasztófelületeire kell tenni őket.
- Ha a fagyasztott élelmiszerek csomagolásán párasodást és rendellenes puffadást tapasztal, valószínű, hogy korábban nem megfelelő hőmérsékleten tárolták, és a tartalma megromlott.
- A fagyasztott élelmiszerek tárolási ideje a szobahőmérséklettől, a termosztát beállításától, az ajtó nyitásának gyakoriságától, az élelmiszer típusától és a terméknek a boltból az otthonáig tartó szállítás időtartamától függ. Mindig kövesse a csomagoláson feltüntetett utasításokat, és soha ne lépje túl a megadott maximális tárolási időt.

**Ne feledje:** ha a fagyasztó ajtajának lezárása után újra ki akarja nyitni azonnal, nem fog könnyen kinyílni. Ez teljesen megszokott! Az egyensúlyi állapot elérése után az ajtó könnyen kinyílik.

## TISZTÍTÁS ÉS KARBANTARTÁS

- Tisztítás előtt húzza ki a készüléket az áramforrásról.
- Ne tisztítsa a készüléket vizet öntve rá.
- Ügyeljen arra, hogy ne kerüljön víz a lámpaházba és más elektromos alkatrészekbe.
- A készüléket rendszeresen tisztítsa langyos vizes, szódobikarbonás oldattal.
- Tisztítsa meg a tartozékokat külön szappannal és vízzel. Ne tisztítsa őket mosogatógépben.
- Ne használjon súrolószert, tisztítószert vagy szappant. Mosás után öblítse le tiszta vízzel és gondosan szárítsa meg. Ha befejezte a tisztítást, csatlakoztassa újra a hálózati aljzatra száraz kézzel.
- Soha ne használjon gyúlékony, robbanásveszélyes vagy maró anyagot, például higítót, gázt, savat tisztításhoz.
- A kondenzátort (fekete rész, fekete szárnyakkal a készülék hátsó részén) porszívóval vagy száraz kefével kell megtisztítani legalább évente egyszer. Ez segít abban, hogy a készülék hatékonyabban működjön és energiát takarítson meg.
- Győződjön meg arról, hogy a víz nem érintkezik a termosztát vagy a belső világítás elektromos csatlakozásaival. Rendszeresen ellenőrizze az ajtó tömítést és szükség esetén tisztítsa meg.



## Leolvasztás

### Hűtőtér;

- A leolvasztás a hűtőtérben automatikusan történik működés közben; a leolvasztott vizet a párologtató tálca gyűjti és automatikusan elpárologtatja.
- A párologtató tálcat és a leolvasztott vizet elvezető nyílást rendszeresen meg kell tisztítani a leolvasztott vizet leeresztő dugóval, nehogy a víz összegyűljön a hűtőszelekrejny alján, ahelyett hogy kifolyna.
- Beönthet 1/2 pohár vizet a leeresztő nyílásba, hogy belül megtisztítsa.

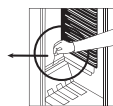

### Fagyasztótér;

- A fagyasztótérben összegyűlt jeget rendszeresen el kell távolítani. (Használja a mellékelt műanyag-kaparót) A fagyasztóteret úgy kell tisztítani, mint a hűtőteret, a hűtőtér leolvasztási műveleteivel évente legalább kétszer.

### Ezért;

- A leolvasztást megelőző napon állítsa a termosztát tárcsát „5”-ös állásba, hogy teljesen lefagyassza az ételeket.
- A jégmentesítés során a fagyasztott ételeket több papírrétegbe kell csomagolni, és hűvös helyen kell tartani. A hőmérséklet elkerülhetetlen emelkedése lerövidíti a tárolási idejüket. Ne felejtse el ezeket az élelmiszereket viszonylag rövid időn belül felhasználni.
- Állítsa a termosztát gombját a „\*” helyzetbe, vagy húzza ki az egységet; hagyja nyitva az ajtót, amíg teljesen le nem olvad.
- A leolvasztási folyamat felgyorsítása érdekében egy vagy több meleg vizes tálat helyezhet a fagyasztóterbe.
- Óvatosan szárítsa meg a készülék belsejét, és állítsa a termosztát gombot MAX állásba.

### Izzócsere

A fagyasztó és a hűtőszekrény izzócsereje;

1. Húzza ki a hűtőt.
2. Csavarhúzóval távolítsa el a doboz fedelét a peckekről.
3. Cserélje ki az izzót legfeljebb 15 wattosra.
4. tegye vissza a fedelet.
5. Várjon 5 percet, mielőtt visszadugja, és állítsa a termosztátot eredeti helyzetébe.

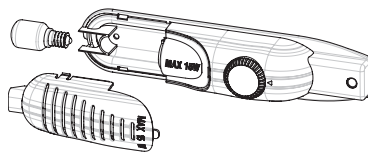

### LED-világítás cseréje

Ha a hűtőszekrény LED-es világítással rendelkezik, forduljon az ügyfélszolgálathoz, mert ezt csak erre jogosult személyzet módosíthatja.

## SZÁLLÍTÁS ÉS ÁTHELYEZÉS

### A telepítés helyének megváltoztatása és szállítás

- Az eredeti csomagolás és a habszivacs megtartható a későbbi szállításhoz (opcionálisan).
- A hűtőszekrényt vastag csomagolással, pántokkal vagy erős zsinórokkal kell rögzíteni, és követni kell a szállításra vonatkozó utasításokat a csomagoláson, ha később újra szállítja.
- Távolítsa el a kivehető részeket (polcok, kiegészítők, zöldségtartók stb.), vagy biztosítsa ki őket a hűtőszekrényben a rázkódások ellen, pántokkal az áthelyezések és szállítás során.

**Hűtőszekrényét függőleges helyzetben szállítsa.**

### Az ajtó nyitásirányának megfordítása

- Lehetőség van a készülék ajtajai nyitásirányának megváltoztatására. Ha erre van szüksége, forduljon a legközelebbi hivatalos szakszervizhez.

## MIELŐTT FELHÍVJA AZ AFTER SALE VEVŐSZOLGÁLATOT

Ha a hűtőszekrény nem működik megfelelően, kisebb probléma is lehet, ezért ellenőrizze az alábbiakat, mielőtt villanyszerelőt hívna, hogy időt és pénzt takarítson meg.

**Mi a teendő, ha a hűtőszekrény nem működik;**

**Ellenőrizze a következőket:**

- Nincs áram,
- Az otthoni általános kapcsoló le van csatlakoztatva,
- A termosztát beállítása „\*” állásban van,
- Az aljzat nem megfelelő. Ennek ellenőrzéséhez csatlakoztasson egy másik készüléket, amelyről tudja, hogy működik, ugyanarra az aljzatra.

### **Mi a teendő, ha a hűtőszekrénye rosszul működik;**

#### **Ellenőrizze a következőket:**

- Nem terhelte túl a készüléket,
- Az ajtók tökéletesen záródnak-e,
- A kondenzátoron nincs por,
- A hátsó és az oldalsó falaknál elegendő hely van-e.

#### **Ha zaj van;**

A hűtőkörben keringő hűtőgáz enyhe zajt okozhat (buborékoló hangot) még akkor is, ha a kompresszor nem működik. Ne aggódjon, ez teljesen normális. Ha ezek a hangok különbözőek, ellenőrizze, hogy;

- A készülék jól ki van egyenlítve,
- Hátral nem ér hozzá semmihez.
- A készüléken lévő anyagok rezegnek.

#### **Ha a hűtőszekrény alsó részén víz van;**

#### **Ellenőrizze a következőket:**

- A leolvastásnál összegyűlő víz leeresztőnyílása nincs eltömődve (a leolvasztott víz leeresztő dugóját használja a leeresztő nyílás tisztításához)

#### **Javaslatok**

- Áramkimaradáskor, a kompresszor problémájának megakadályozása érdekében húzza ki a hűtőszekrényt. 5 - 10 percet várni kell az áramellátás után, amíg bedugja. Ha valamilyen okból kihúzza a hűtőszekrényt, várjon legalább 5 percet a visszakapcsolásig. Fontos a hűtőszekrény alkatrészei károsodásának elkerüléséhez.
- A hűtőszekrény hűtőegysége rejtve van a hátsó falban. Ezért a hűtőszekrény hátsó felületén vízcseppek vagy jegesedés léphet fel a kompresszor meghatározott időközönként történő működése miatt. Ez természetes jelenség. A jégmentesítés nem szükséges, kivéve, ha túlzott jegesedést tapasztal.
- Ha hosszú ideig nem használja a hűtőszekrényt (pl. nyári szünetben), állítsa a termosztátot "•" állásba. A kiolvasztás után tisztítsa meg a hűtőszekrényét, és hagyja nyitva az ajtót, hogy megakadályozza a párasodást és a szagot. Ha a probléma a fenti utasítások betartása után is fennáll, kérjük, forduljon a legközelebbi hivatalos szervizhez.
- A megvásárolt készülék otthoni használatra készült, és csak otthon és a megadott célokra használható. Kereskedelmi vagy közös használatra nem alkalmas. Ha a fagyasztó a készüléket olyan módon használja, amely nem felel meg ennek, hangsúlyozzuk, hogy a gyártó és a kereskedő nem vállal felelősséget a garanciaidőn belüli javításért és hibákért.

### **Tipppek az energiamegtakarításhoz**

1. Helyezze a készüléket hűvös, jól szellőző helyiségbe, de ne közvetlen napfényre, és ne hőforrás közelébe (radiátor, főzőlap... stb). Ellenkező esetben használjon egy szigetelőlemezt.
2. A meleg ételeket és italokat hagyja lehűlni a készüléken kívül.
3. Kiolvasztáskor tegye a fagyasztott élelmiszereket a hűtőtérbe. A fagyasztott élelmiszerek alacsony hőmérséklete segít a hűtőtér hűtésében olvasztáskor. Így energiát takarít meg. Ha a fagyasztott ételeket kirakja, energiavesztéséget okoz.
4. Behelyezéskor az italokat és a folyadékokat le kell fedni. Ellenkező esetben a készülék páratartalmának nő. Ezért a munkaidő hosszabb lesz. Az italok és egyéb folyadékok letakarásával megóvhatja az ízeket és illatokat is.
5. Ételek és italok behelyezésekor a lehető legrövidebb időre nyissa ki a készülék ajtaját.
6. Tartsa zárva a készülék eltérő hőmérsékletű részeinek fedelét (zöldség- és gyümölcsfiók, fagyasztó... stb.).
7. Az ajtó tömítésének tisztának és rugalmasnak kell lennie. Cserélje ki a tömítéseket, ha elhasználódtak.
8. Több élelmiszert is tárolhat a fagyasztópólcot eltávolítva. Az energiafogyasztás maximális terheléssel és fagyasztópólc nélkül kerül van megadva.

# A KÉSZÜLÉK RÉSZEI ÉS TEREI

(TM 55 cm/140cm)

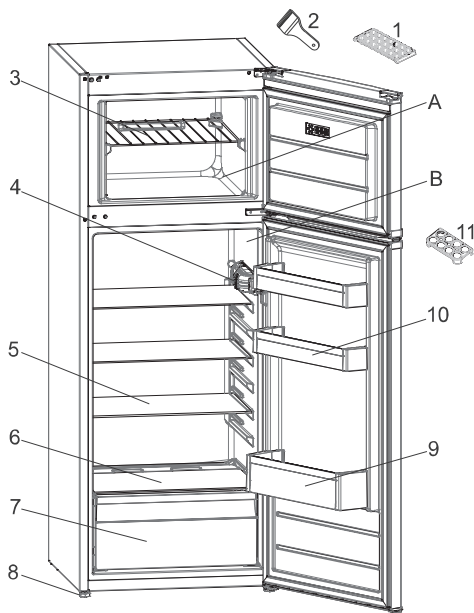

Ez a leírás csak a készülék egyes részeiről való tájékoztatásra szolgál.  
Az alkatrészek a készülék típusától függően változhatnak.

- A. HŰTŐTÉR  
B. FAGYASZTÓTÉR

- |                        |                             |
|------------------------|-----------------------------|
| 1. Jégkockatartó       | 7. Zöldség- és gyümölcsfiók |
| 2. Műanyag jéglapát    | 8. Állítható lábak          |
| 3. Fagyasztó polc      | 9. Palacktartó polc         |
| 4. Termosztát doboz    | 10. Vaj-/Sajtpolcok         |
| 5. Hűtőszekrény polcok | 11. Tojástartó              |
| 6. Fiókfedél           |                             |







