

DAILY REFERENCE GUIDE



THANK YOU FOR PURCHASING A WHIRLPOOL PRODUCT

To receive more comprehensive help and support, please register your product at www.whirlpool.eu/register



You can download the Safety Instructions and the Use and Care Guide by visiting our website docs.whirlpool.eu and following the instructions on the back of this booklet.



Before using the appliance carefully read the Health and Safety guide.

PRODUCT DESCRIPTION

APPLIANCE

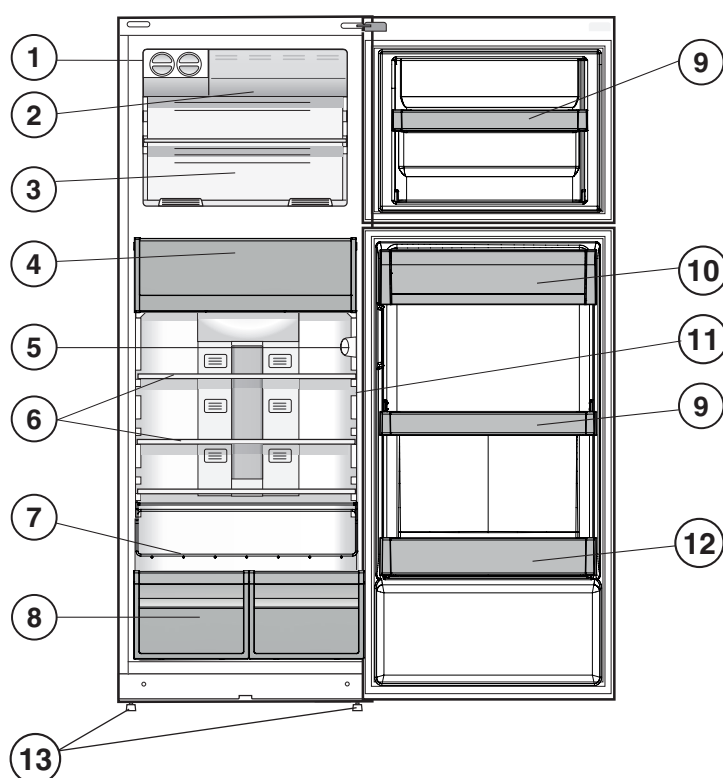

1. Ice Device *
2. Quick Freezer *
3. Freezer And Storage Compartment
4. Food Care Zone 0 °C / Safe Defrost *
5. Control Panel
6. Shelves *
7. Bottle Rack *
8. Fruit And Vegetable Bin *
9. Movable Shelves *
10. Dairy Shelf *
11. Temperature Indicator *
12. Bottle Shelf
13. Levelling Feet

* Varies by number and/or position, available only on certain models.

CONTROL PANEL

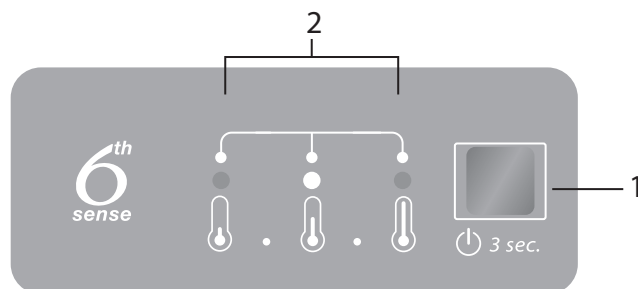

1. ON/STANDBY Button and Temperature Button
2. Indicator LEDs to display the current temperature setpoint or the Fast Freezing function.

ACCESSORIES

EASY ICE

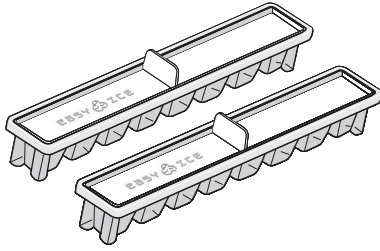

BOTTLE RACK

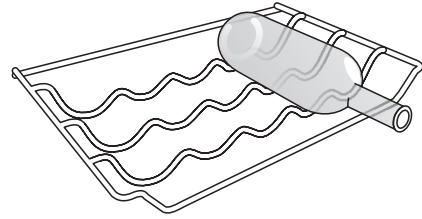

FIRST TIME USE

HOW TO START THE APPLIANCE

After plugging the appliance to the mains, it starts the operation automatically. After starting the appliance, wait at least 4-6 hours before placing food into the fridge and into the freezer compartment.

When the appliance is connected to the power supply, the display lights up and all the icons appear on the display for approximately 1 second. The default (factory) values of the fridge - freezer compartment settings light-up.

DAILY USE

See Use and Care Guide for more details on functions / see last page for information on how to obtain the Use and Care Guide

FUNCTIONS

ON/STANDBY

To put the product in Stand-by, press and hold the On/Standby button for 3 seconds. All the temperature indicators turn off. Press again to reactivate the appliance (see the Instructions for Use).



TEMPERATURE SETTING

Press the Temperature button on the control panel to adjust the temperature from the warmest through the lower to the coldest level.

Pressing the Temperature button, the temperature setting will change cyclically.

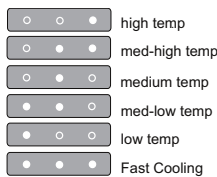

At first plug-in of appliance temperature setpoint is present at medium position (factory setting).

FAST FREEZING

The use of the Fast Freezing function is recommended: to increase the cooling capacity of the freezer compartment when placing a very high quantity of food within it. To activate the Fast Freezing function, press the Temperature button cyclically on the control panel till all the 3 LEDs blink and remain on.



The function is automatically deactivated after 48 hours and return to previous selected set point. The function can be manually deactivated by press Temperature button on the control panel.

TEMPERATURE INDICATOR *

Temperature indicator informs you if the temperature in this cavity is cold enough for storage with the word "OK".

1. Check that OK appears clearly on the indicator light (see the picture below).



2. If the word "OK" does not appear it means that the temperature is too high: set a lower temperature and wait approximately 10 hours until the temperature has been stabilised.
3. Check the indicator light again: if necessary, readjust it following the initial process. If large quantities of food have been added or if the refrigerator door has been opened frequently, it is normal for the indicator not to show OK. Wait at least 10 hours before adjusting the REFRIGERATOR OPERATION knob to a higher setting.

FOOD CARE ZONE 0°C / SAFE DEFROST *

A compartment designed to keep delicate food such as meat and fish fresh. The low temperature in the compartment makes it possible to store the food for up to one week - tests performed on meat products - without changing its nutrients, appearance and flavour.

The compartment is also very suitable for healthy food defrosting, as low-temperature defrosting prevents any proliferation of microorganisms, while protecting its taste and organoleptic properties.

It is not suitable for fruit, vegetables and green salad. But it can be used for stuffed fresh pasta and even cooked food or leftovers.

FRUIT AND VEGETABLE BIN *

The salad crispers fitted inside the fridge have been specially designed for the purpose of keeping fruit and vegetables fresh and crisp. Open the humidity regulator (position B) if you want to store food in a less humid environment like fruit, or close it (position A) to store food in a more humid environment like vegetable.

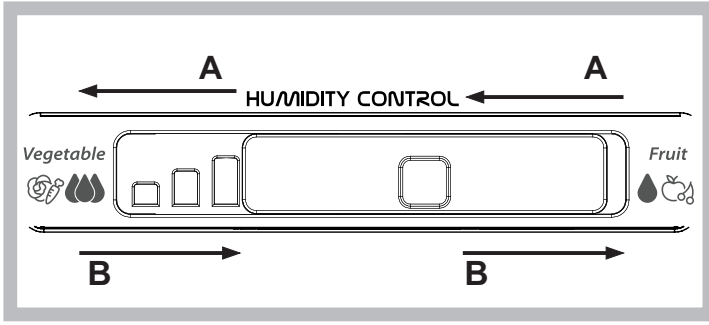

SHELVES *

Due to the special guides the shelves are removable and the height is adjustable, allowing easy storage of large containers and food.

ICE DEVICE *

After pouring water in the special ice cups, place them in their places in the ice device. After about 2 hours, the ice cubes will be ready. In order to get the ice cubes, it will be sufficient to turn the two buttons to the right. The ice cubes will fall in to the tray below, ready to be used.

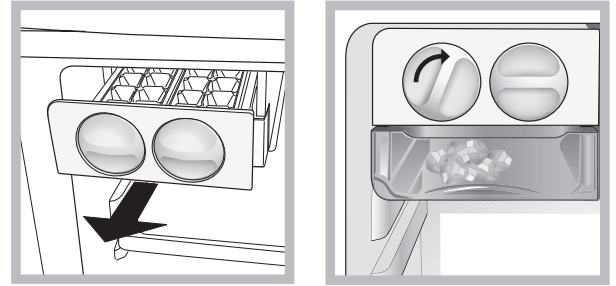

ALARM TABLE

ALARM TYPE	SIGNAL	CAUSE	SOLUTION
Door open alarm.	Refrigerator Light blinks. Alarm Indicator blinks.	The door has remained open for more than 2 minutes.	Close the door.
Door open alarm.	Refrigerator Light OFF.	The door has remained open for more than 4 minutes.	Close the door.
Malfunction.	Any temperature indicators blinks.	Product malfunction.	Contact the After-sales Service.

SOME OF THE FUNCTIONAL SOUNDS YOU MIGHT HEAR

A hissing sound when switching on the appliance for the first time or after a long pause.



A gurgling sound when refrigerant fluid enters into the pipes.



BRRR sound is from the compressor running.



Buzzing sound when water valve or fan start working.



A cracking sound when compressor starts.



The CLICK is from the thermostat which adjusts how often the compressor is running.



HOW TO STORE FOOD AND BEVERAGE

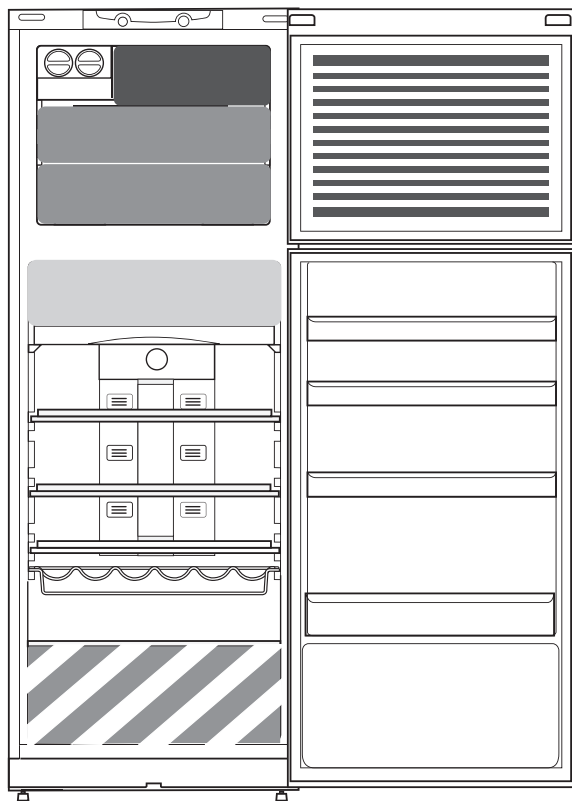

Legend



COOL ZONE

Suggested for the storage of beverage, milk and food as dairy food, delicatessen, yogurt, eggs, butter, sauces, pickles, desserts



COOLER ZONE:

FOOD CARE ZONE 0 °C / SAFE DEFROST *

Suggested for the storage of meat, fish, cold cuts, stuffed fresh pasta, cooked food, leftovers. This zone is also suggested for food defrosting.



FRUIT & VEGETABLE DRAWER



FAST FREEZING ZONE DRAWER

Max cool zone suggested to freeze fresh food and cooked food.



NORMAL FREEZER DRAWERS

Suggested for the storage of frozen food and ice cream.



ICE CREAM LOADING IN THE BALCONIES AREA

Note: The Grey tone of the legend doesn't match with the color of drawers

FRIDGE COMPARTMENT

Use recyclable plastic, metal, aluminum and glass containers and cling film to wrap foods.

Always use closed containers for liquids and for food that may give off or be tainted by odor or flavor transfer or cover them.

If you have a little quantity of food to store in the refrigerator, we recommend to use the shelves above the crisper for fruits and vegetables since this is the coolest area of the compartment.

Foods which give off a large amount ethylene gas and those that are sensitive to this gas, such as fruit, vegetables and salad, should always be separated or wrapped so as not to reduce the storage life; for example do not store tomatoes together with kiwi fruits or cabbage.

To avoid bottles falling over, you can use the bottle holder (available on selected models).

Do not store food too close together to enable sufficient air circulation.

FREEZER COMPARTMENT

The freezer is the ideal storage location for store frozen food, make ice cubes and freeze fresh food in the freezer compartment.

The maximum number of kilograms of fresh food that can be frozen within a 24-hour period is indicated on the rating plate (...kg/24h).

If you have a little quantity of food to store in the freezer, we recommend to use the coldest areas of your freezer compartment, corresponding to the middle area.

PRODUCT FICHE

 [www](http://www.docs.whirlpool.eu) The product fiche with energy data of this appliance can be downloaded from Whirlpool website docs.whirlpool.eu

HOW TO OBTAIN THE USE AND CARE GUIDE

>  [www](http://www.docs.whirlpool.eu) Download the Use and Care Guide from our website docs.whirlpool.eu (you can use this QR Code), specifying the product's commercial code

> Alternatively, contact our Client After-sales Service.



CONTACTING AFTER-SALES SERVICE

You can find our contact details in the warranty manual. When contacting our Client After-sales Service, please state the codes provided on your product's identification plate.

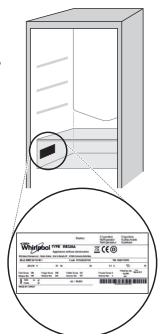

19514339802

Printed in Italy

KURZANLEITUNG



DANKE, DASS SIE SICH FÜR EIN WHIRLPOOL-PRODUKT ENTSCHEIDEN HABEN

Für eine umfassende Hilfe und Unterstützung, registrieren Sie bitte Ihr Gerät unter www.whirlpool.eu/register



Die Sicherheitshinweise und die Gebrauchsanleitung können auf unserer Internetseite docs.whirlpool.eu heruntergeladen werden, bitte die Anweisungen auf der Rückseite des Heftes befolgen.



Lesen Sie vor Inbetriebnahme des Geräts sorgfältig die Sicherheitshinweise.

PRODUKTBESCHREIBUNG

GERÄT

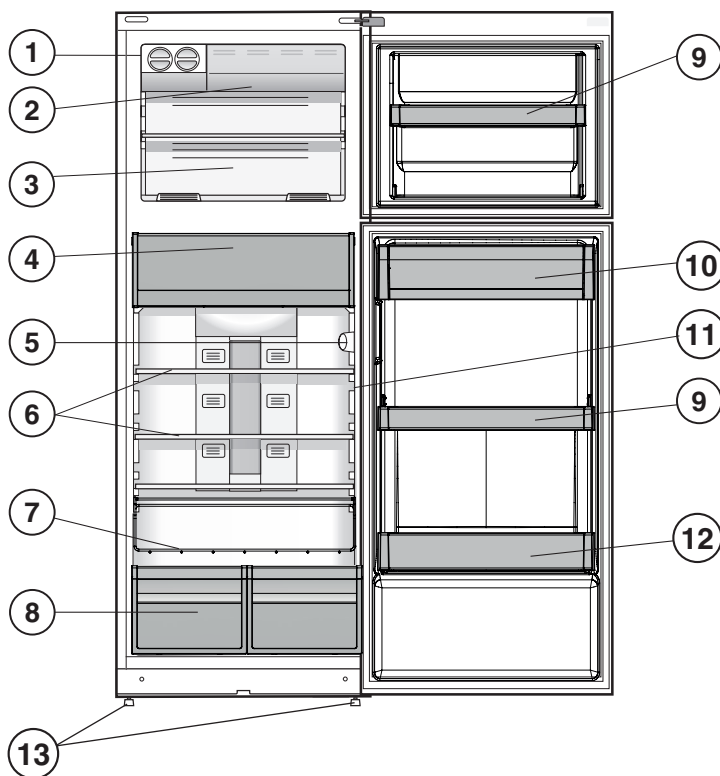

1. Eiswürfelvorrichtung*
2. Schnell-Gefrierer *
3. Gefrierer und Aufbewahrungsfach
4. FRISCHHALTEFACH 0°C / SICHERES ABTAUEN*
5. Bedienfeld
6. Ablagen*
7. Flaschenfach*
8. Obst- und Gemüsebehälter*
9. Schubfächer*
10. Türeinsätze*
11. Temperaturanzeiger *
12. Abstellfach für Flaschen
13. Stellfüße

* Variiert je nach Anzahl und/oder Position, verfügbar nur für bestimmte Modelle.

BEDIENTAFEL

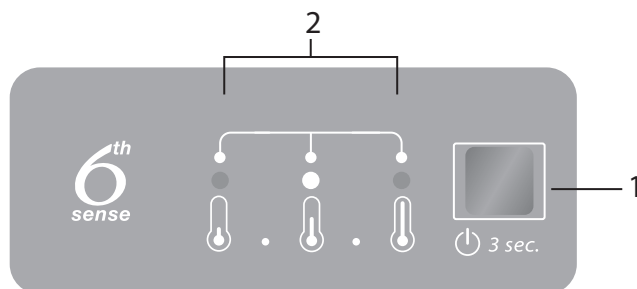

1. ON/STANDBY Taste und Temperaturtaste
2. LEDs zur Anzeige der aktuellen Temperatureinstellung oder der Schnellgefrierfunktion.

ZUBEHÖRTEILE

EISBEHÄLTER

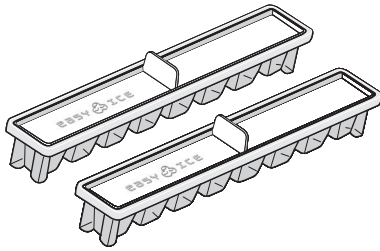

FLASCHENFACH

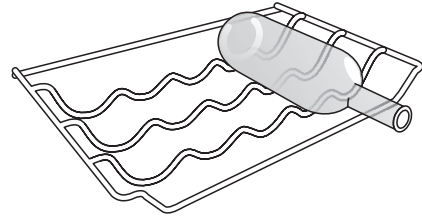

ERSTER GEBRAUCH

INBETRIEBNAHME DES GERÄTES

Den Netzstecker in die Steckdose stecken; das Gerät startet automatisch. Warten Sie nach der Inbetriebnahme des Gerätes mindestens 4-6 Stunden mit dem Einlegen von Lebensmitteln in den Kühlschrank und in das Gefrierfach.

Nach dem Anschluss an das Stromnetz leuchtet das Display auf und ungefähr 1 Sekunde lang werden alle Symbole angezeigt. Die werkseitigen Einstellwerte des Kühlschranks - Gefrierfachs werden eingeblendet.

TÄGLICHER GEBRAUCH

Weitere Einzelheiten zu den Funktionen finden Sie in der Gebrauchsanleitung / auf der letzten Seite erfahren Sie wie Sie zur Gebrauchsanleitung gelangen

FUNKTIONEN

ON/STANDBY

Halten Sie die Taste On/Stand-by 3 Sekunden lang gedrückt, um das Gerät in den Stand-by-Modus zu schalten. Alle Temperaturanzeigen schalten ab. Erneut drücken, um das Gerät wieder einzuschalten (siehe Gebrauchsanweisungen).



TEMPERATUREINSTELLUNG

Drücken Sie die Temperaturtaste auf dem Bedienfeld, um die Temperatur von der wärmsten bis zur kältesten Position einzustellen.

Mit der Temperaturtaste kann zyklisch durch die Temperatureinstellungen hindurchgeschaltet werden.

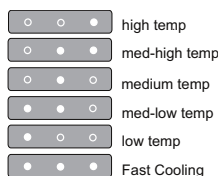

Beim ersten Einschalten ist die Temperatur auf die mittlere Stellung eingestellt (Werkseinstellung).

SCHNELLGEFRIEREN

Die Verwendung der Schnellgefrierfunktion wird empfohlen: zur Erhöhung der Fassungsvermögens des Gefrierfachs beim Platzieren großer Lebensmittelmengen.

Um die Schnellgefrierfunktion zu aktivieren müssen Sie mit der Temperaturtaste zyklisch durch die Einstellungen schalten, bis alle 3 LEDs blinken und dauerhaft aufleuchten.



Die Funktion wird nach 48 Stunden automatisch deaktiviert und kehrt zum zuvor eingestellten Einstellpunkt zurück. Die Funktion kann durch Drücken der Temperaturtaste auf dem Bedienfeld manuell deaktiviert werden.

TEMPERATURANZEIGER *

Die Temperaturanzeige informiert Sie mit der Meldung "OK", wenn die Temperatur in dem Innenraum kalt genug ist, um Lebensmittel zu lagern.

1. Prüfen, dass OK klar auf dem Anzeigelicht erscheint (siehe die folgende Abbildung).



2. Wenn das Wort "OK" nicht erscheint, bedeutet dies, dass die Temperatur zu hoch ist: eine niedrigere Temperatur einstellen und etwa 10 Stunden warten bis die Temperatur sich stabilisiert hat.

3. Das Anzeigelicht erneut prüfen: bei Bedarf erneut einstellen unter Durchführung des Startvorgangs. Wenn große Mengen an Lebensmitteln zugegeben wurden oder wenn die Kühlschranktür häufig geöffnet wird, ist es normal, dass die Anzeige kein OK anzeigt. Mindestens 10 Stunden warten, bevor der Knopf für den KÜHLSCHRANKBETRIEB auf einen höheren Wert eingestellt wird.

FRISCHHALTEFACH 0°C / SICHERES ABTAUEN *

Ein Fach, das entwickelt wurde um empfindliche Lebensmittel wie Fleisch und frischen Fisch aufzubewahren. Die niedrige Temperatur in dem Fach ermöglicht es, die Lebensmittel für eine Zeit von über einer Woche aufzubewahren - Tests wurden an Fleischprodukten durchgeführt - ohne Änderung der Nährwerte, Erscheinung und des Geschmacks.

Das Fach ist außerdem sehr gut geeignet für gesundes Abtauen von Lebensmitteln, da die niedrige Temperaturabtauung die Reifung von Mikroorganismen verhindert, und gleichzeitig den Geschmack und die organoleptischen Eigenschaften schützt.

Es ist nicht für Obst, Gemüse und grünen Salat geeignet. Aber es kann für frische gefüllte Teigwaren und sogar gekochte Lebensmittel oder Reste verwendet werden.

OBST- UND GEMÜSEBEHÄLTER *

Die Salatfächer im Kühlschrank wurden speziell dazu entworfen, Obst und Gemüse frisch und knackig zu halten. Den Feuchtigkeitsregler (Position B) öffnen, wenn Speisen wie Obst in einer weniger feuchten Umgebung gelagert werden sollen oder den Feuchtigkeitsregler schließen (Position A), um Speisen wie Gemüse in einer feuchteren Umgebung zu lagern.

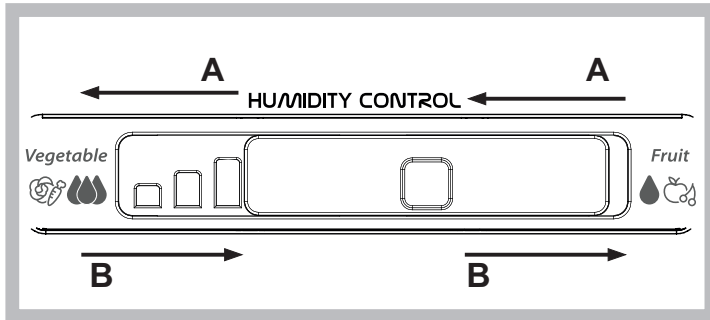
**ABLAGEN ***

Dank der speziellen Führungen können die Ablagen herausgenommen werden und die Höhe ist einstellbar, dies ermöglicht eine einfache Lagerung von großen Behältern und Lebensmitteln.

EISWÜRFELVORRICHTUNG *

Nachdem Wasser in die speziellen Eiswürfelbehälter gegeben wurde, diese in ihre Sitze in der Eiswürfelvorrichtung legen. Nach etwa 2 Stunden sind die Eiswürfel fertig. Einfach die beiden Tasten auf der rechten Seite drehen, um die Eiswürfel heraus zu holen. Die Eiswürfel fallen in den Behälter darunter und sind bereit, entnommen zu werden.

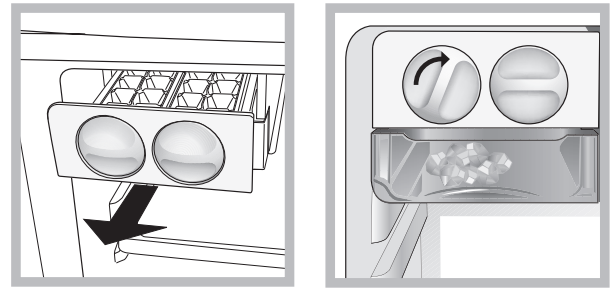
**ALARMTABELLE**

ALARMTYP	ANZEIGE	URSACHE	ABHILFE
Alarm „Tür offen“.	Kühlschrankbeleuchtung blinkt. ALARM-Anzeige blinkt.	Die Tür war länger als 2 Minuten geöffnet.	Schließen Sie die Tür.
Alarm „Tür offen“.	Kühlschrankbeleuchtung ist AUS.	Die Tür war länger als 4 Minuten geöffnet.	Schließen Sie die Tür.
Störung.	Eine Temperaturanzeige blinkt.	Produktstörung.	Kontaktieren Sie den Kundendienst.

MÖGLICHERWEISE HÖRBARE BETRIEBSGERÄUSCHE

Zischgeräusch beim ersten Einschalten oder nach einer langen Betriebspause.



Ein Gluckern, wenn Kältemittel in die Leitungen fließt.



BRRR Geräusch entsteht durch den laufenden Kompressor.



Ein Summen, wenn Wasserventil oder Gebläse anlaufen.



Ein Knackgeräusch, wenn der Kompressor startet.



Der KLICK kommt von dem Thermostat, der einstellt wie oft der Kompressor läuft.



AUFBEWAHREN VON LEBENSMITTELN UND GETRÄNKEN

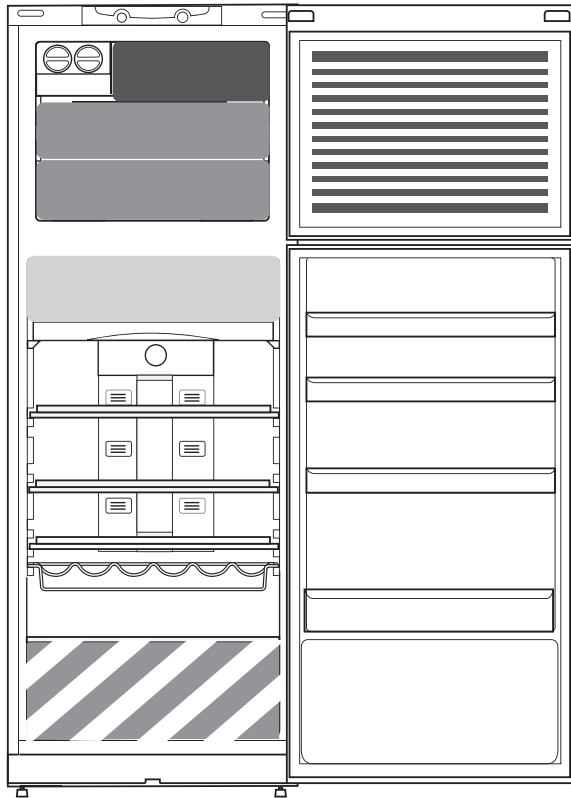

Legende



KÜHLER BEREICH

Empfohlen für die Lagerung von Getränken, Milch und Lebensmittel für den täglichen Verzehr, Delikatessen, Joghurt, Eier, Butter, Saucen, eingelegtes Gemüse, Nachtsche



KÜHLER BEREICH :

FRISCHHALTEFACH 0°C / SICHERES ABTAUEN *

Empfohlen für die Lagerung von Fleisch, Fisch, Wurstwaren, frische gefüllte Teigwaren, gekochte Lebensmittel, Reste. Dieser Bereich ist auch empfohlen für das Abtauen von Lebensmitteln.



OBST- UND GEMÜSEFACH



SCHNELL-EINFRIEREN-FACH

Max Kühlbereich empfohlen zum Einfrieren von frischen und gekochten Speisen.



NORMALE SCHUBFÄCHER DES GEFRIERRAUMS

Empfohlen für die Lagerung von gefrorenen Lebensmitteln und Eis.



SPEISEEIS IN DIE VORSTEHENDEN ABLAGEN FÜLLEN

Hinweis: Der Grauton der Zeichenerklärung stimmt nicht mit der Farbe des Fachs überein

KÜHLSCHRANKFACH

Wenn Sie es bevorzugen, Ihre Lebensmittel einzupacken, verwenden Sie hierfür bitte Behälter aus recyceltem Kunststoff, Metall, Aluminium und Glas sowie Frischhaltefolie.

Verwenden Sie stets verschlossene Behälter für Flüssigkeiten sowie für Lebensmittel, die zu Geruchsbildung führen oder hierdurch verderben können bzw. bei denen es zu Geschmacksübertragung kommen kann, oder decken Sie diese ab.

Wenn Sie eine geringe Menge an Lebensmitteln im Kühlschrank aufbewahren möchten, empfehlen wir die Verwendung der Regale über

dem Obst- und Gemüsefach, da es sich hierbei um den kältesten Bereich im Kühlschrankinneren handelt. Lebensmittel, die eine große Menge an Ethylengas abgeben und solche, die empfindlich darauf reagieren, wie Obst, Gemüse und Salat, müssen immer getrennt voneinander oder verpackt aufbewahrt werden, um die Lagerzeit nicht zu verkürzen; bewahren Sie zum Beispiel keine Tomaten mit Kiwi oder Kohl zusammen auf.

Verwenden Sie den Flaschenhalter (modellabhängig erhältlich), um ein Umkippen von Flaschen zu vermeiden.

Lagern Sie Lebensmittel nicht zu nah aneinander, um ausreichende Luftzirkulation zu ermöglichen.

GEFRIERFACH

Das Gefrierfach ist der ideale Ort, um Tiefkühlkost aufzubewahren, Eiswürfel zuzubereiten und frische Lebensmittel einzufrieren.

Die Höchstmenge an Kilogramm frischer Lebensmittel, die in einem Zeitraum von 24 Stunden eingefroren werden kann, ist auf dem Schild angegeben. (...kg/24h).

Wenn Sie nur geringe Lebensmittelmengen im Gefrierfach aufbewahren, empfehlen wir die Verwendung des kältesten Bereichs Ihres Gefrierfachs, der dem mittleren Bereich entspricht.

PRODUKTDATENBLATT

Das Produktdatenblatt mit Angabe der Energiedaten für dieses Gerät kann auf der Whirlpool Internetseite docs.whirlpool.eu heruntergeladen werden

WIE IST DAS NUTZUNGS- UND PFLEGEHANDBUCH ERHÄLTlich?

> Die Gebrauchsanleitung von der Internetseite docs.whirlpool.eu runterladen (es kann der QR-Code verwendet werden), unter Angabe des Handelscode für das Produkt.

> Alternativ unser Kundendienstzentrum kontaktieren



KUNDENDIENST KONTAKTIEREN

Unsere Kontaktdaten sind im Garantiehandbuch zu finden. Wenn Sie den Kundendienst kontaktieren, geben Sie bitte die Codes auf dem Typenschild des Produkts an.

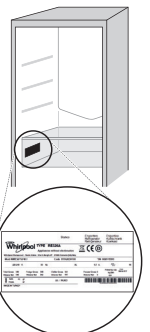

19514339802

Gedruckt in Italien

GUIDE D'UTILISATION QUOTIDIENNE



MERCI D'AVOIR CHOISI UN PRODUIT WHIRLPOOL

Afin de recevoir un service et un support complet, merci d'enregistrer votre appareil sur www.whirlpool.eu/register



Vous pouvez télécharger les Consignes de sécurité et le Guide d'utilisation et d'entretien en visitant notre site Web docs.whirlpool.eu et en suivant les consignes au dos de ce livret.



Avant d'utiliser l'appareil, lisez attentivement les Consignes de sécurité.

DESCRIPTION DU PRODUIT

APPAREIL

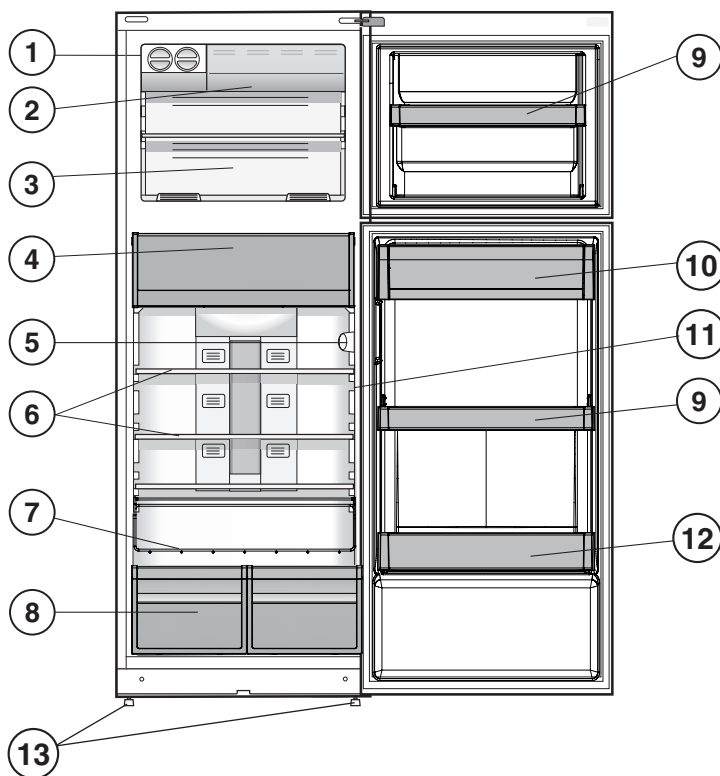

1. Disposition à glaçons *
2. Congélation rapide *
3. Compartiment de congélation et de conservation
4. Zone fraîcheur 0 °C / Décongélation sécuritaire *
5. Panneau de commande
6. Clayettes *
7. Porte-bouteilles *
8. Bacs à fruits et légumes
9. Clayettes amovibles *
10. Clayette pour produits laitiers *
11. Voyant Température *
12. Clayette à bouteilles
13. Support de réglage

* Le nombre ou les positions peuvent varier, disponible sur certains modèles seulement.

PANNEAU DE COMMANDE

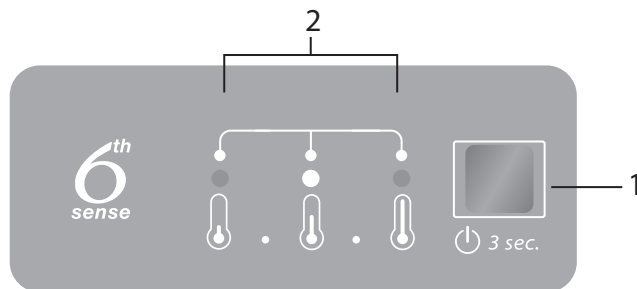

1. Touche MARCHÉ/VEILLE et touche Température
2. Voyants DEL (pour afficher la température actuelle ou la fonction Congélation rapide).

ACCESSOIRES

BAC À GLAÇONS

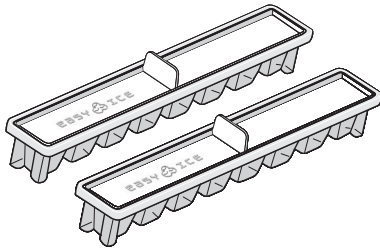

PORTE-BOUQUEILLES

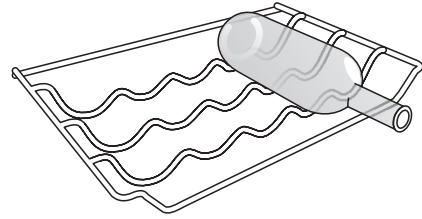

PREMIÈRE UTILISATION

MISE EN MARCHÉ DE L'APPAREIL

L'appareil se met automatiquement en marche une fois branché. Après avoir démarré l'appareil, attendez au moins 4 à 6 heures avant de placer des aliments dans les compartiments réfrigérateur et congélateur.

Lorsque l'appareil est branché à l'alimentation électrique, l'afficheur s'allume et toutes les icônes s'allument pendant environ 1 seconde. Les valeurs par défaut (réglées en usine) des compartiments réfrigérateur - congélateur s'allument.

UTILISATION QUOTIDIENNE

Voir les Consignes d'utilisation pour davantage d'informations sur les fonctions / voir la dernière page pour toute information sur l'obtention des Consignes d'utilisation

FONCTIONS

MARCHE/VEILLE

Pour mettre l'appareil en Veille, appuyez sur la touche Marche/Veille pour 3 secondes. Tous les voyants de température s'éteignent. Appuyez de nouveau pour rallumer l'appareil (voir les Consignes d'utilisation).



RÉGLAGE DE LA TEMPÉRATURE

Appuyez sur la touche Température sur le panneau de commande pour régler la température de la moins froide à la plus froide.

En appuyant sur la touche Température, le réglage de la température changera de manière cyclique.

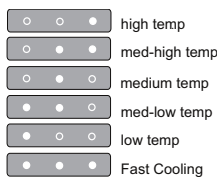

Lors du premier branchement, la valeur pré-réglée de la température est à la position moyenne (réglage en usine).

CONGÉLATION RAPIDE

L'utilisation de la fonction Congélation rapide est recommandée : pour augmenter la capacité de refroidissement du compartiment congélateur lorsque vous y placez une très grande quantité d'aliments.

Pour activer la fonction Congélation rapide, appuyez de manière cyclique sur la touche Température sur le panneau de commande jusqu'à ce que les 3 voyants DEL clignotent et restent allumés.



La fonction est automatiquement désactivée après 48 heures et retourne au point de réglage précédent. La fonction peut être désactivée manuellement en appuyant sur la touche Température sur le panneau de commande.

VOYANT TEMPÉRATURE *

Le voyant Température vous indique si la température à l'intérieur de l'appareil est assez froide pour la conservation en affichant le mot « OK ».

1. Assurez-vous que OK est clairement visible sur le voyant (voir l'illustration plus bas).



2. Si le mot « OK » n'apparaît pas, cela signifie que la température est trop élevée : réglez une température plus basse et attendez environ 10 heures pour que la température se soit stabilisée.
3. Vérifiez le voyant de nouveau : au besoin, réajustez en suivant le processus mentionné plus haut. Si de grandes quantités d'aliments ont été ajoutées, ou si la porte du réfrigérateur est ouverte fréquemment, il est normal que le mot OK ne soit pas affiché. Attendez au moins 10 heures avant d'ajuster le bouton FONCTIONNEMENT DU RÉFRIGÉRATEUR à une valeur plus élevée.

ZONE FRAÎCHEUR 0 °C / DÉGIVRAGE SÉCURITAIRE *

Un compartiment conçu pour conserver des produits comme la viande et le poisson plus frais. La basse température du compartiment permet de conserver les aliments jusqu'à une semaine – tests effectués avec de la viande – sans changer les nutriments, l'apparence, et la saveur.

Le compartiment est aussi adéquat pour une saine décongélation des aliments ; une décongélation à basse température prévient la prolifération de micro-organismes tout en protégeant les saveurs et les propriétés organoleptiques.

Pas conseillé pour les fruits, les légumes, et la salade verte. Mais elle peut être utilisée pour les pâtes fraîches farcies, et même les plats préparés ou les restes.

BAC À FRUITS ET LÉGUMES *

Les bacs à salade installés dans le réfrigérateur sont spécialement conçus pour garder les fruits et légumes frais et croquants. Ouvrez le régulateur d'humidité (position B) si vous désirez conserver des aliments dans un environnement moins humide (p. ex. des fruits), ou fermez-le (position A) pour conserver les aliments dans un environnement plus humide (p. ex. des légumes).

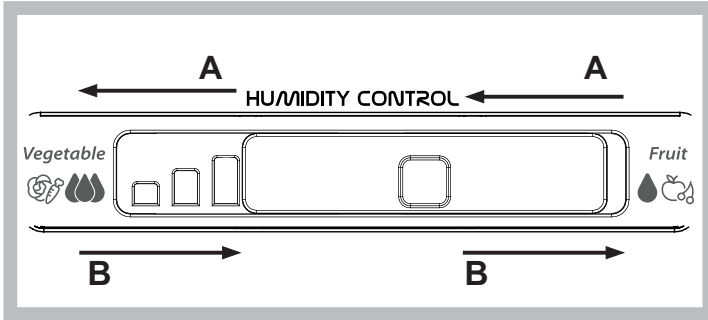
**CLAYETTES ***

Grâce à leurs glissières spéciales, les clayettes sont amovibles et leur hauteur est ajustable, vous permettant de conserver de gros récipients ou de grandes quantités d'aliments plus facilement.

DISPOSITIF À GLAÇONS *

Après avoir versé de l'eau dans les récipients à glaçons spéciaux, placez-les dans le dispositif à glaçons. Après environ 2 heures, les glaçons sont prêts. Pour accéder aux glaçons, il suffit de tourner les deux boutons vers la droite. Les glaçons tombent alors dans le récipient qui se trouve dessous, ils sont prêts.

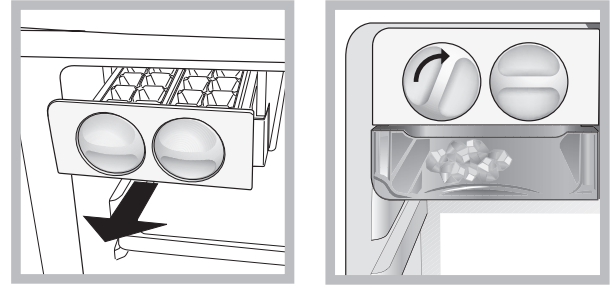
**TABLEAU D'AVERTISSEMENTS**

TYPE D'AVERTISSEMENT	SIGNAL	CAUSE	SOLUTION
Alarme porte ouverte.	La lumière du réfrigérateur clignote. Voyant Alarme clignote.	La porte est restée ouverte plus de 2 minutes.	Fermez la porte.
Alarme porte ouverte.	Le voyant du réfrigérateur est éteint.	La porte est restée ouverte plus de 4 minutes.	Fermez la porte.
Dysfonctionnement.	Un des voyants de température clignote.	Mauvais fonctionnement de l'appareil.	Contactez le Service après-vente.

QUELQUES BRUITS DE FONCTIONNEMENT QUE VOUS POURRIEZ ENTENDRE

Un sifflement la première fois que vous mettez l'appareil en marche ou après une interruption de fonctionnement prolongée.



Un gargouillement quand le fluide réfrigérant s'écoule dans les tuyaux.



Un grondement qui correspond au fonctionnement du compresseur.



Un bourdonnement lorsque le robinet d'eau ou le ventilateur se met en marche.



Un craquement lorsque le compresseur se met en marche.



Le CLIC vient du thermostat qui ajuste la fréquence de fonctionnement du compresseur.



COMMENT CONSERVER LES ALIMENTS ET LES BOISSONS

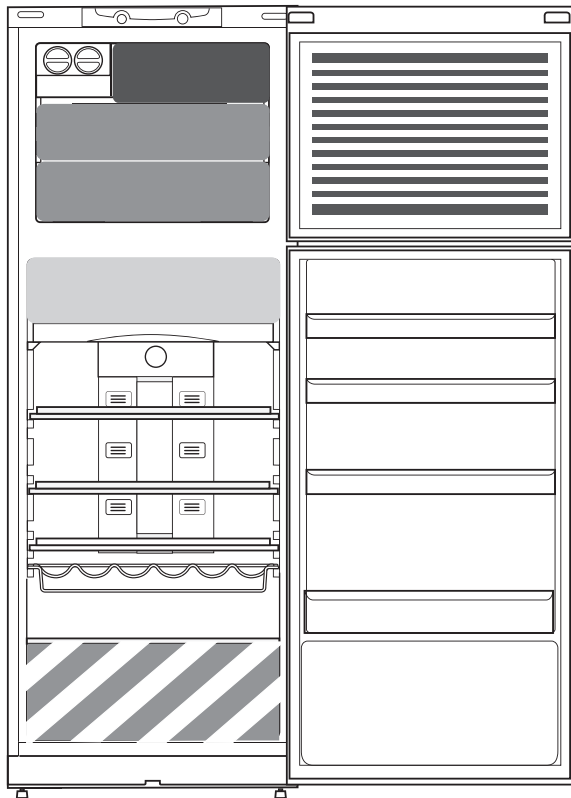

Légende



ZONE FROIDE

Recommandée pour la conservation des breuvages, lait et produits laitiers, charcuteries, yaourt, œufs, beurre, sauces, marinades, desserts



ZONE LA PLUS FROIDE : ZONE FRAÎCHEUR 0 °C / DÉGIVRAGE SÉCURITAIRE *

Recommandée pour la conservation de la viande, le poisson, les viandes froides, les pâtes fraîches farcies, les plats préparés, les restes. Cette zone est aussi recommandée pour la décongélation des aliments.



BAC À FRUITS & LÉGUMES



BAC DE LA ZONE CONGÉLATION RAPIDE

Zone froide max est recommandée pour congeler les aliments frais/cuits.



BACS DU CONGÉLATEUR NORMAUX

Recommandée pour la conservation des aliments congelés et la crème glacée.



CHARGEMENT DE LA CRÈME GLACÉE DANS LES ZONES SUSPENDUES

Remarque : Le ton gris de la légende ne correspond pas à la couleur du bac

COMPARTIMENT RÉFRIGÉRATEUR

Utilisez des récipients en plastique, en métal, en aluminium, et en verre recyclable, et une pellicule autocollante pour envelopper les aliments.

Utilisez toujours des récipients fermés pour les liquides et les aliments qui pourraient laisser échapper ou absorber des odeurs, ou couvrez-les.

Pour la conservation d'une petite quantité d'aliments dans le réfrigérateur, nous vous conseillons d'utiliser les tablettes situées au-dessus du bac à fruits et légumes car cette zone est la plus froide du compartiment.

Les aliments qui laissent échapper une grande quantité de gaz éthylène, et ceux qui sont sensibles à ce gaz, comme les fruits, les légumes, et la salade, doivent toujours être séparés ou enveloppés de façon à ne pas réduire la durée de conservation ; par exemple, n'entrez pas les tomates avec les kiwis ou les choux.

Afin d'éviter que les bouteilles ne tombent, vous pouvez utiliser le porte-bouteilles (disponible sur certains modèles).

Afin de permettre une circulation d'air suffisante, ne placez pas les aliments trop près les uns des autres.

COMPARTIMENT CONGÉLATEUR

Le congélateur est le compartiment idéal pour la conservation des aliments surgelés, faire des glaçons, et congeler des aliments frais.

La quantité maximale (en kilogrammes) d'aliments frais pouvant être congelés dans une période de 24 heures est indiquée sur la plaque signalétique (... kg/24h).

Si vous avez une petite quantité d'aliments à conserver dans le congélateur, nous vous recommandons d'utiliser les zones les plus froides de votre compartiment, qui correspondent à la zone centrale.

FICHE TECHNIQUE

 www.docs.whirlpool.eu La fiche technique, incluant les données énergétiques de l'appareil, peut être téléchargée sur le site Web de Whirlpool [docs.whirlpool.eu](http://www.docs.whirlpool.eu)

COMMENT OBTENIR LES CONSIGNES D'UTILISATION

>  www.docs.whirlpool.eu Téléchargez le Guide d'utilisation et d'entretien à partir de notre site Web [docs.whirlpool.eu](http://www.docs.whirlpool.eu) (vous pouvez utiliser le code QR), en précisant le code commercial de l'appareil.

> Une autre façon est de contacter notre Service Après-vente



CONTACTER LE SERVICE APRÈS-VENTE

Vous pouvez trouver les informations pour nous contacter dans le livret de garantie. Lorsque vous contactez notre Service Après-vente, veuillez indiquer les codes visibles sur la plaque signalétique de l'appareil.

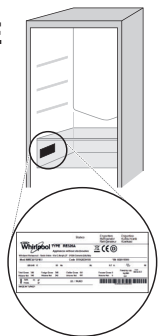

19514339802

Imprimé en Italie

SNELLE REFERENTIE GIDS



DANK U WEL VOOR UW AANKOOP VAN EEN WHIRLPOOL PRODUCT

Voor meer informatie en support, gelieve uw product te registreren op www.whirlpool.eu/register



U kunt de Veiligheidsinstructies en de Gids voor Gebruik en Onderhoud downloaden van onze website docs.whirlpool.eu en de instructies aan de achterzijde van dit boekje opvolgen.



Lees voordat u het apparaat gaat gebruiken zorgvuldig de gids voor Gezondheid en Veiligheid .

PRODUCTBESCHRIJVING

APPARAAT

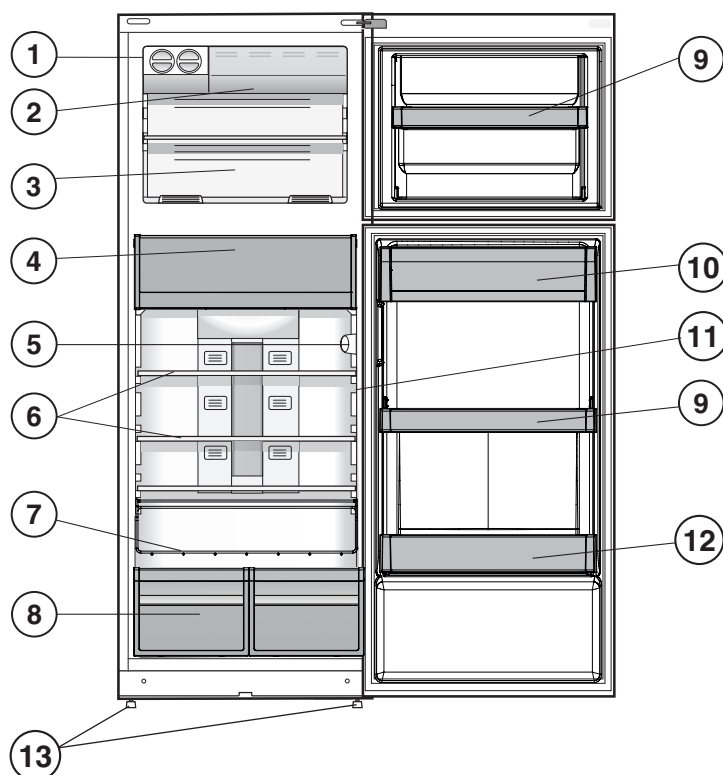

1. IJsmaker
2. Snelvriezer
3. Vriezer en Opbergvak
4. Food Care Zone 0 °C / Veilig ontdooien
5. Bedieningspaneel
6. Schappen *
7. Flessenrek *
8. Groenten- en fruitbak *
9. Beweegbare schappen
10. Zuivelschap *
11. Temperatuurlampje *
12. Flessenvak
13. Stelpootjes

* Afhankelijk van aantal en/of positie, alleen voor bepaalde modellen verkrijgbaar.

BEDIENINGSPANEEL

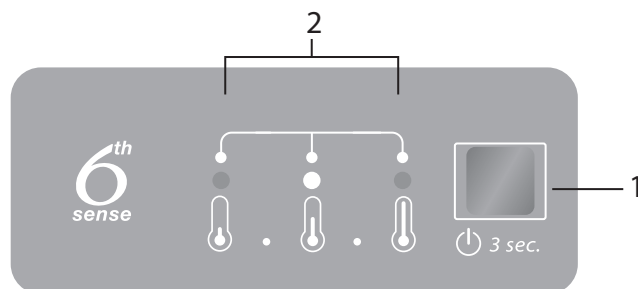

1. Aan/Stand-by-toets en Temperatuurtoets
2. LED-controlelampjes voor het weergeven van de huidige temperatuurwaarde of de functie Snel vriezen.

ACCESSOIRES

EASY ICE

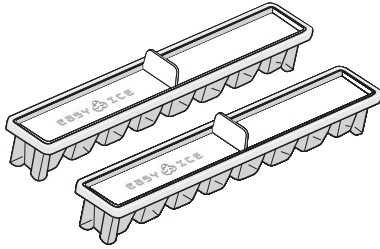

FLESSENREK

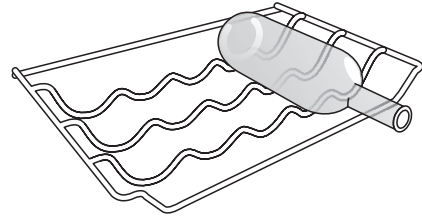

EERSTE GEBRUIK

IN WERKING STELLEN VAN HET APPARAAT

Nadat de stekker in het stopcontact is gestoken, begint het apparaat automatisch te werken. Wacht nadat u het apparaat heeft ingeschakeld, minstens 4-6 uur voordat u levensmiddelen in de koelkast en in het diepvriescompartiment legt.

Wanneer het apparaat wordt aangesloten op de netvoeding wordt het display verlicht en worden alle pictogrammen gedurende circa 1 seconde weergegeven. De standaardwaarden (fabriekswaarden) van de instellingen van het koel - diepvriescompartiment lichten op.

DAGELIJKS GEBRUIK

Zie de Handleiding voor Gebruiksaanwijzing voor meer details over de functies / zie de laatste pagina voor informatie over het verkrijgen van de Gebruiksaanwijzing

FUNCTIES

AAN/STAND-BY

Om het product in Stand-by te zetten, houdt u de toets Aan/Stand-by 3 seconden ingedrukt. Alle temperatuurcontrolelampjes worden uitgeschakeld. Druk nogmaals op de toets om het apparaat opnieuw in te schakelen. (zie de Gebruiksaanwijzing).



TEMPERATUURINSTELLING

Druk op de toets Temperatuur op het bedieningspaneel om de temperatuur van het hoogste, via het minder hoge naar het laagste niveau in te stellen. Door op de Temperatuur toets te drukken, wordt de temperatuurinstelling steeds opnieuw gewijzigd.

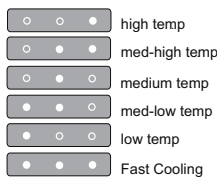

Bij de eerste keer aansluiten van het apparaat staat de temperatuurwaarde in de middenstand (fabrieksinstelling).

SNEL VRIEZEN

Het gebruik van de functie Snel vriezen wordt aanbevolen: voor het verhogen van de koelcapaciteit van het koelkastcompartiment als zeer veel levensmiddelen in het koelvak wordt geplaatst. Druk voor het activeren van de functie Snel vriezen steeds opnieuw op de toets Temperatuur op het bedieningspaneel tot alle drie Leds knipperen en blijven branden.



De functie wordt automatisch gedeactiveerd na 48 uur en er wordt teruggekeerd naar de eerder geselecteerde waarde. De functie kan handmatig worden gedeactiveerd door te drukken op de toets Temperatuur op het bedieningspaneel.

TEMPERATUURLAMPJE

Het temperatuurlampje informeert u als de temperatuur in deze ruimte koud genoeg is voor opslag, met het woord "OK".

1. Controleer of er duidelijk OK op het lampje verschijnt (zie de afbeelding hieronder).



- Als het woord "OK" niet verschijnt betekent dit dat de temperatuur te hoog is: stel een lagere temperatuur in en wacht ongeveer 10 uur, totdat de temperatuur gestabiliseerd is.
- Controleer het controlelampje opnieuw: eventueel na het eerste proces opnieuw afstellen. Als er grote hoeveelheden voedsel zijn toegevoegd, of als de koelkastdeur vaak is geopend is het normaal dat het lampje geen OK aangeeft. Wacht ten minste 10 uur voordat de knop WERKING KOELKAST naar een hogere instelling wordt gezet.

FOOD CARE ZONE 0°C / VEILIG ONTDOOIEN *

Een compartiment dat is ontworpen om kwetsbaar voedsel als vlees en vis vers te houden. De lage temperatuur in het compartiment maakt het mogelijk om op te slaan het voedsel maximaal een week op te slaan - testen uitgevoerd op vleesproducten - zonder dat de voedingsstoffen, het uiterlijk en de smaak veranderen.

Het compartiment is ook zeer geschikt voor het ontdooien van gezond voedsel, omdat ontdooien op een lage temperatuur eventuele verspreiding van micro-organismen voorkomt, terwijl de smaak en de organoleptische eigenschappen worden beschermd.

Het is niet geschikt voor fruit, groenten en groene sla. Maar het kan voor gevulde verse pasta worden gebruikt en zelfs voor gekookt voedsel of restjes.

GROENTEN- EN FRUITBAK *

De salade crispers die in de koelkast zijn gemonteerd zijn speciaal ontworpen om fruit en groenten fris en knapperig te houden. Open de vochtregelaar (positie B) voor het opslaan van voedsel in een minder vochtige omgeving, zoals fruit, of sluit het (positie A) voor het opslaan van voedsel in een vochtiger omgeving, zoals groente.

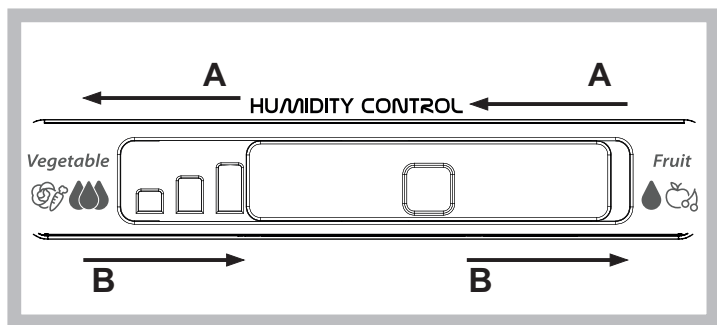

SCHAPPEN *

Vanwege de speciale geleiders zijn de schappen uitneembaar en is de hoogte instelbaar, waardoor grote bakken en voedsel eenvoudig opgeslagen kunnen worden.

IJSMAKER *

Nadat er water in de speciale ijsvakjes is gegoten moet u deze op hun plaats in de ijsmaker zetten. De ijsblokjes zijn na ongeveer 2 uur klaar. Om ijsblokjes te krijgen is het voldoende om de twee knoppen naar rechts te draaien. De ijsblokjes vallen in de lade eronder, klaar voor gebruik.

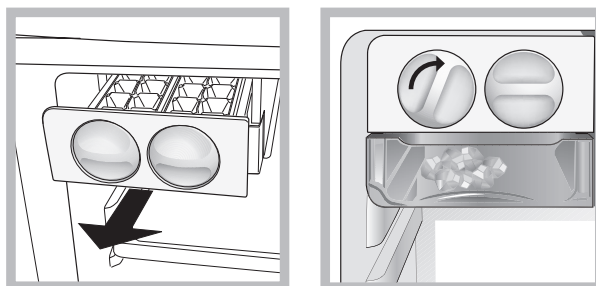

ALARM TABEL

ALARMTYPE	SIGNAAL	OORZAAK	OPLOSSING
Alarm deur open.	Koelkastverlichting knippert. Alarmcontrolelampje knippert.	De deur heeft langer dan 2 minuten open gestaan.	Sluit de deur.
Alarm deur open.	Koelkastverlichting UIT.	De deur heeft langer dan 4 minuten open gestaan.	Sluit de deur.
Functiestoring.	Alle temperatuurlampjes knipperen.	Storing in het product.	Neem contact op met de consumentenservice.

EEN AANTAL FUNCTIONELE GELUIDEN DIE U ZOU KUNNEN HOREN

Een sigsgeluid bij het voor de eerste keer of na een lange pauze inschakelen van het apparaat.



Een borrelgeluid wanneer koelmiddel de leidingen instroomt.



BRRR geluid van de compressor die loopt..



Een zoemgeluid wanneer de waterklep of de ventilator begint te werken.



Een kraakgeluid wanneer de compressor start.



De KLIK is van de thermostaat die afstelt hoe vaak de compressor draait..



OPSLAAN VAN ETENSWAAR EN DRANKEN

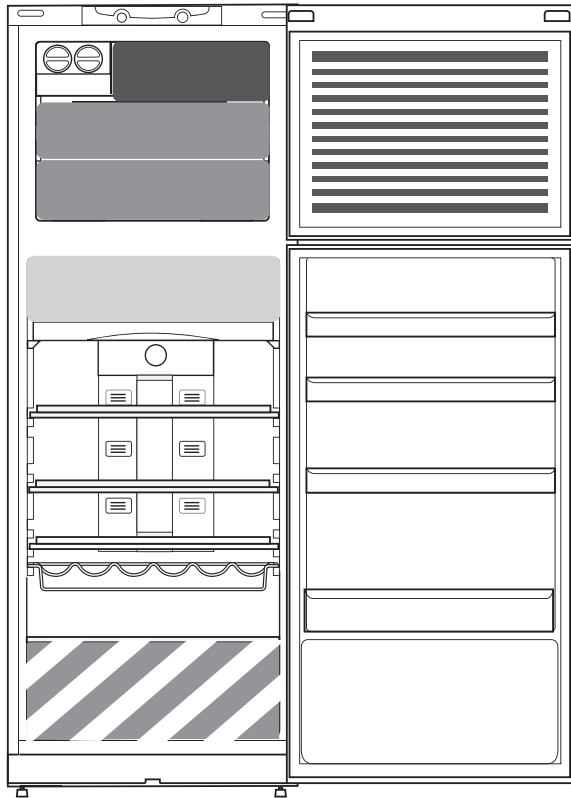

Legenda



KOUDE ZONE

Aanbevolen voor het bewaren van dranken, melk en voedsel als zuivelproducten, delicatessen, yoghurt, eieren, boter, sauzen, augurken, desserts



KOUDERE ZONE:

FOOD CARE ZONE 0 °C / VEILIG ONTDOOIEIEN *

Aanbevolen voor het bewaren van vlees, vis, vleeswaren, gevulde verse pasta, gekookt voedsel, restjes. Deze zone wordt ook aanbevolen voor het ontdooien van voedsel.



FRUIT & GROENTELADE



LADE SNELVRIESGEDEELTE

Max koelzone aanbevolen voor het invriezen van verse en gekookte levensmiddelen.



NORMALE DIEPVRIESLADEN

Aanbevolen voor het bewaren van ingevroren voedsel en ijs.

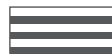

HET LADEN VAN IJS IN HET BALKONGEBIED

Opmerking: De grijschakering van de legenda komt niet overeen met de kleur van de laden

KOELVAK

Gebruik houders van recyclebaar plastic, metaal, aluminium en glas, of wikkel de levensmiddelen in folie.

Gebruik altijd afsluitbare houders voor vloeistoffen en etenswaar die geuren of smaken kunnen afgeven of opnemen, of dek de vloeistoffen of etenswaar af.

Indien u een kleine hoeveelheid etenswaar in de koelkast opslaat, raden wij aan de platen boven de crisperlade voor groente en fruit te gebruiken, aangezien dit de koelste plek in het koelvak is.

Levensmiddelen die een grote hoeveelheid ethyleengas afgeven en de levensmiddelen die gevoelig zijn voor dit gas, zoals fruit, groenten en salade, moeten altijd worden zodanig worden gescheiden of verpakt dat de houdbaarheid niet achteruit gaat; bijvoorbeeld geen tomaten samen met kiwi's of kool bewaren.

Om te voorkomen dat flessen omvallen, kunt u gebruik maken van de flessenhouder (beschikbaar op bepaalde modellen).

Bewaar verschillende etenswaar niet te dicht bij elkaar om voor voldoende luchtcirculatie te zorgen.

DIEPVRIESCOMPARTIMENT

De vriezer is de ideale opslagplaats voor het opslaan van ingevroren levensmiddelen, het maken van ijsblokjes en het invriezen van verse levensmiddelen in het vriesvak. De maximale hoeveelheid verse levensmiddelen die in 24 uur kan worden ingevroren wordt aangegeven op het typeplaatje (...kg/24h). Wanneer u een kleine hoeveelheid voedsel heeft om in de vriezer te bewaren is het aan te bevelen om de koudste gedeeltes van uw diepvriescompartiment te gebruiken, het middelste gebied..

PRODUCTFICHE

 [www](http://www.docs.whirlpool.eu) De productfiche met energiegegevens van dit apparaat kunnen gedownload worden van de Indesit website docs.whirlpool.eu

HOE DE GIDS VOOR GEBRUIK EN ONDERHOUD VERKRIJGEN

>  [www](http://www.docs.whirlpool.eu) Download de Gids voor Gebruik en Onderhoud op onze website docs.whirlpool.eu (u kunt deze QR code gebruiken), onder vermelding van de handelscode van het product.

> U kunt ook contact opnemen met onze Consumentenservice



CONTACT OPNEMEN MET CONSUMENTENSERVICE

Onze contactgegevens staan in de garantiehandleiding. Wanneer u contact neemt met de Consumentenservice gelieve de codes te vermelden die op het identificatieplaatje van het apparaat staan.

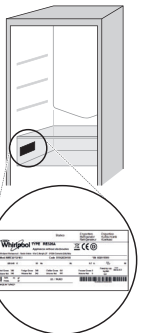

19514339802

Gedrukt in Italië

GUIDA RAPIDA



**GRAZIE PER AVERE ACQUISTATO UN
PRODOTTO WHIRLPOOL**
Per ricevere un'assistenza più completa, registrare
il prodotto su www.whirlpool.eu/register



Scaricare le istruzioni per la sicurezza e le istruzioni
per l'uso collegandosi al sito docs.whirlpool.eu e
seguire la procedura indicata sul retro.

! Prima di utilizzare l'apparecchio leggere con attenzione le Istruzioni per la sicurezza.

DESCRIZIONE DEL PRODOTTO

APPARECCHIO

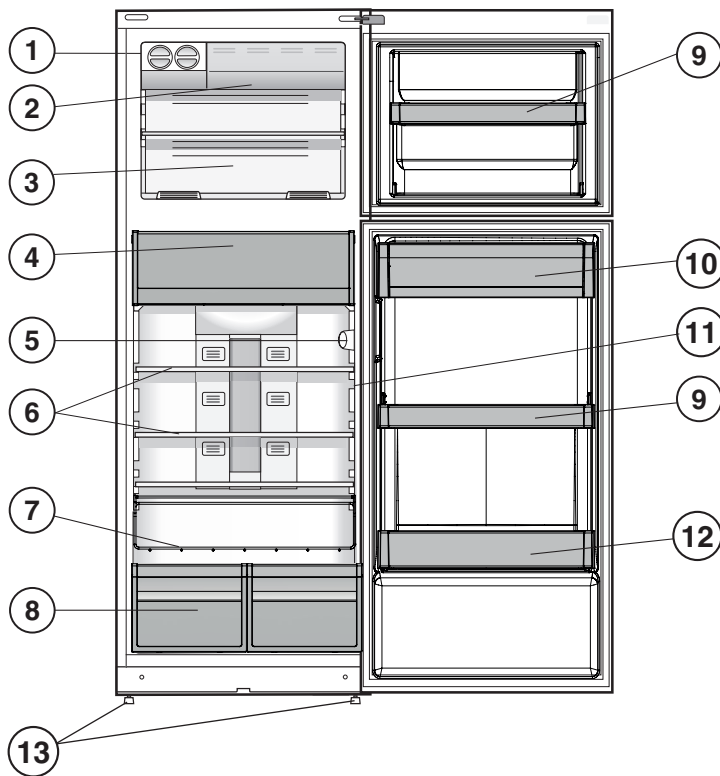

1. Zona ghiaccio *
2. Congelatore rapido *
3. Comparto congelamento e conservazione
4. Vano alimenti freschi 0 °C / Vano di scongelamento *
5. Pannello comandi
6. Ripiani *
7. Mensola bottiglie *
8. Cassetto frutta e verdura *
9. Ripiani rimovibili *
10. Ripiano latticini*
11. Indicatore di temperatura *
12. Balconcino bottiglie
13. Piedini di regolazione altezza

* Varia a seconda di numero e/o posizione, disponibile soltanto su determinati modelli.

PANNELLO COMANDI

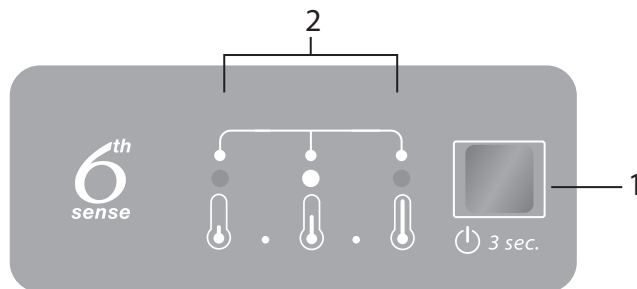

1. Tasto ON/STANDBY e tasto di temperatura
2. Indicatori LED per visualizzare l'impostazione della temperatura o la funzione Congelamento rapido.

ACCESSORI

ZONA GHIACCIO EASY ICE

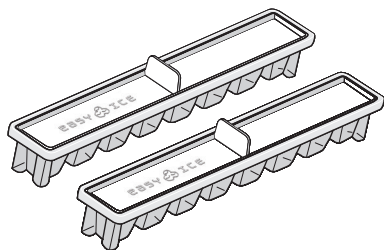

MENSOLA PORTABOTTIGLIE

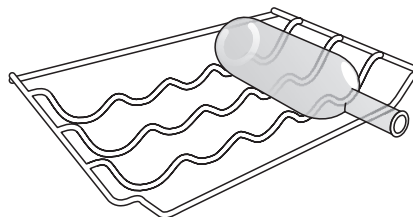

PRIMO UTILIZZO

ACCENSIONE DELL'APPARECCHIO

L'apparecchio si avvia in modo automatico, una volta collegato l'apparecchio alla rete di alimentazione. Dopo avere acceso l'apparecchio, attendere almeno 4-6 ore prima di introdurre alimenti nei compartimenti frigorifero e congelatore.

Quando l'apparecchio viene collegato all'alimentazione elettrica, il display si illumina e tutte le icone appaiono sul display per circa 1 secondo. Appaiono i valori predefiniti e impostati in fabbrica per il comparto frigorifero - congelatore.

USO QUOTIDIANO

Per maggiori informazioni sulle funzioni, vedere le Istruzioni per l'uso / Per informazioni su come ricevere le Istruzioni per l'uso, vedere l'ultima pagina

FUNZIONI

ON/STANDBY

Per impostare l'apparecchio in modalità di Stand-by, tenere premuto il tasto Accensione/Standby per 3 secondi. Tutti gli indicatori di temperatura si spengono. Premere nuovamente per riattivare il funzionamento dell'apparecchio (vedere le Istruzioni per l'uso).



IMPOSTAZIONE DELLA TEMPERATURA

Premere il tasto Temperatura sul pannello comandi per regolare la temperatura dal livello più caldo a un livello inferiore, fino al livello più freddo.

Premendo il tasto Temperatura, l'impostazione della temperatura cambia ciclicamente.

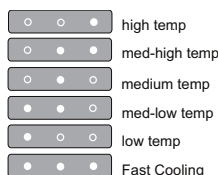

Al primo collegamento dell'apparecchio, la temperatura viene impostata sulla posizione intermedia (impostazione di fabbrica).

CONGELAMENTO RAPIDO

L'uso della funzione Congelamento rapido è consigliata: per aumentare la capacità di raffreddamento quando si introduce una quantità molto elevata di alimenti nel comparto congelatore.

Per attivare la funzione Congelamento rapido, premere ciclicamente il tasto Temperatura sul pannello comandi fino a quando tutti e tre i LED lampeggiano e rimangono accesi.



La funzione viene automaticamente disattivata dopo 48 ore e viene ripristinata l'impostazione precedentemente selezionata. La funzione può essere disattivata manualmente premendo il tasto Temperatura sul pannello comandi.

INDICATORE DI TEMPERATURA *

Attraverso la visualizzazione della parola "OK", l'indicatore di temperatura segnala quando il livello delle temperature all'interno del vano in questione è sufficientemente basso per la conservazione degli alimenti.

1. Verificare che la parola OK appaia chiaramente sull'indicatore in questione (vedere l'immagine sotto riportata).



2. Se la parola "OK" non compare, significa che il livello della temperatura è eccessivamente elevato: impostare quindi una temperatura inferiore e attendere circa 10 ore che il livello della temperatura si sia stabilizzato.

3. Verificare nuovamente lo stato dell'indicatore: se necessario, regolare nuovamente la temperatura come già descritto. Nel caso in cui siano state riposte nell'apparecchio grandi quantità di alimenti oppure la porta del frigorifero sia stata aperta di frequente, è normale che sull'indicatore non compaia "OK". Prima di regolare la manopola FUNZIONAMENTO FRIGORIFERO su di un valore superiore, attendere pertanto almeno 10 ore.

VANO ALIMENTI FRESCHI 0°C / VANO DI SCONGELAMENTO *

Un vano progettato per mantenere la freschezza di cibi delicati come carne e pesce. Grazie alla bassa temperatura del vano gli alimenti possono essere conservati fino a una settimana (test effettuato su prodotti carnei) mantenendo inalterati componenti nutrizionali, aspetto e aroma. Questo vano è inoltre particolarmente indicato per scongelare i cibi in modo salutare, in quanto, lo scongelamento a bassa temperatura inibisce la proliferazione di microrganismi, preservando il gusto e le proprietà organolettiche del cibo.

Non è adatto per frutta, verdura e insalate, ma può essere adatto per: pasta fresca, pasta fresca ripiena e volendo anche i cibi cotti o gli avanzi.

CASSETTO FRUTTA E VERDURA *

I cassetti a umidità controllata del frigorifero offrono condizioni ottimali per la conservazione di frutta e verdura. Il regolatore di umidità può essere aperto (posizione B) per ridurre il grado di umidità e favorire così la conservazione della frutta, oppure chiuso (posizione A) per creare condizioni più umide per la verdura.

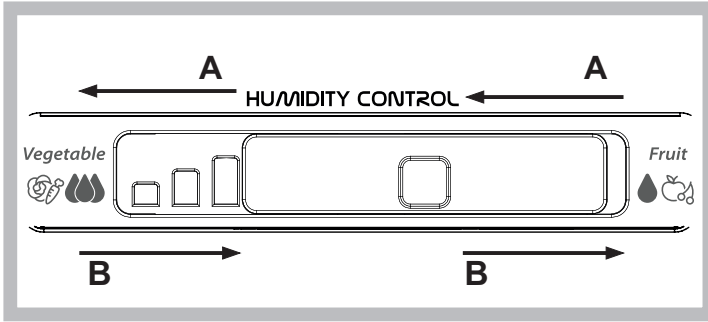
**RIPIANI ***

Grazie alle guide progettate specificamente, i ripiani sono rimovibili e regolabili in altezza, consentendo la facile conservazione di contenitori e cibi di grandi dimensioni.

ZONA GHIACCIO *

Dopo aver versato l'acqua nelle apposite bacinelle per il ghiaccio, sistemarle nelle relative sedi all'interno della zona ghiaccio. La formazione dei cubetti di ghiaccio richiede circa 2 ore. Per prendere i cubetti è sufficiente ruotare verso destra i due tasti. I cubetti di ghiaccio cadono a questo punto nel ripiano inferiore, pronti per l'uso.

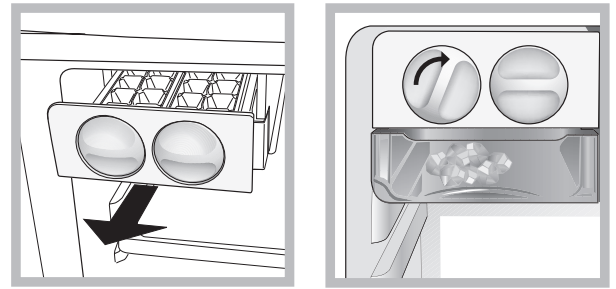
**TABELLA ALLARMI**

TIPO DI ALLARME	SEGNALE	CAUSA	SOLUZIONE
Allarme porta aperta.	La spia Frigorifero lampeggia. La spia di allarme lampeggia.	La porta è rimasta aperta per più di 2 minuti.	Chiudere lo sportello.
Allarme porta aperta.	La spia frigorifero è spenta.	La porta è rimasta aperta per più di 4 minuti.	Chiudere lo sportello.
Malfunzionamento.	Uno degli indicatori di temperatura lampeggia.	Malfunzionamento del prodotto.	Contattare il Servizio Assistenza.

ECCO ALCUNI DEI SEGNALI ACUSTICI FUNZIONALI CHE POSSONO ESSERE EMESSI

Un sibilo alla prima accensione dell'apparecchio o dopo un lungo periodo di inutilizzo.



Un gorgoglio quando il liquido refrigerante penetra nei tubi.



Un suono tipo "BRRR" dovuto al funzionamento del compressore.



Un brusio quando si attivano la valvola dell'acqua o la ventola.



Un crepitio quando si avvia il compressore.



Il CLIC è dovuto al termostato che regola il funzionamento del compressore.



COME CONSERVARE ALIMENTI FRESCHI E BEVANDE

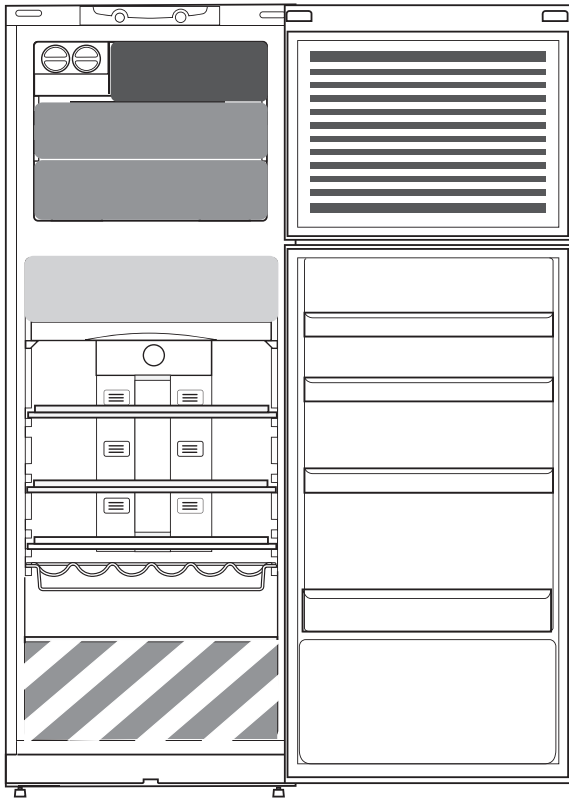

Legenda



ZONA FREDDA

Indicata per la conservazione di bevande, latte e cibo come latticini, dolci, yogurt, uova, burro, salse, sottaceti, dessert



ZONA FREDDA: VANO ALIMENTI FRESCHI 0 °C / VANO DI SCONGELAMENTO *

Indicato per la conservazione di carne, pesce, cibi freddi, pasta fresca ripiena, cibo cotto, avanzi. Tale vano è indicato anche per lo scongelamento degli alimenti.



CASSETTO FRUTTA E VERDURA



CASSETTO ZONA CONGELAMENTO RAPIDO

Zona di massimo freddo: consigliata per il congelamento di alimenti freschi o cucinati.



CASSETTI CONGELATORE NORMALI

Indicato per la conservazione di surgelati e di gelati.

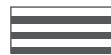

CARICAMENTO DEI GELATI NEGLI APPOSITI BALCONCINI

Nota: Il colore grigio della legenda non combacia con il colore dei cassetti

COMPARTO FRIGORIFERO

Utilizzare contenitori di metallo, alluminio, vetro e plastica riciclabile e avvolgere gli alimenti con una pellicola trasparente.

Utilizzare sempre contenitori chiusi per i liquidi e per gli alimenti che potrebbero emettere odori o essere contaminati da odori o aromi.

Se gli alimenti da conservare nel frigorifero occupano solo una parte dello spazio disponibile, si consiglia di utilizzare i ripiani sopra il cassetto frutta e verdura in quanto è la zona più fredda del comparto.

Gli alimenti che emanano grandi quantità di etilene o che sono sensibili a questo gas, come frutta, verdura e insalate, dovrebbero essere separati o avvolti per favorirne una conservazione più lunga; ad esempio, non conservare i pomodori insieme a cavoli o kiwi.

Per evitare la caduta delle bottiglie, usare l'apposito accessorio di tenuta (disponibile in alcuni modelli).

Non disporre gli alimenti a distanza troppo ravvicinata, in modo da consentire una sufficiente circolazione dell'aria.

COMPARTO CONGELATORE

Il congelatore è il luogo ideale per la conservazione di alimenti congelati, la produzione di cubetti di ghiaccio e il congelamento di alimenti freschi nel comparto congelatore.

La quantità massima in kg di alimenti freschi che è possibile congelare in 24 ore è riportata sulla targhetta (... kg/24h).

Se gli alimenti da conservare occupano solo una parte dello spazio disponibile, si raccomanda di utilizzare le zone più fredde del comparto congelatore, corrispondenti alla zona centrale.

SCHEDE TECNICHE

La scheda tecnica del prodotto con i dati del consumo energetico è scaricabile dal sito web docs.whirlpool.eu

COME OTTENERE LE ISTRUZIONI PER L'USO

Scaricare le Istruzioni per l'uso dal sito web docs.whirlpool.eu (è possibile utilizzare il presente codice QR), specificando il codice prodotto.

In alternativa, contattare il Servizio Assistenza



PER CONTATTARE IL SERVIZIO ASSISTENZA

Le informazioni di contatto sono riportate sul libretto di garanzia. Prima di contattare il Servizio Assistenza, prepararsi a fornire i codici riportati sulla targhetta matricola del prodotto.

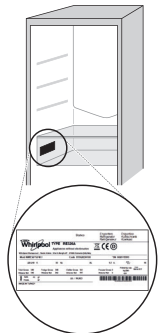

19514339802

Stampato in Italia

GUIA DE CONSULTA DIÁRIA



OBRIGADO POR TER ADQUIRIDO UM PRODUTO WHIRLPOOL

Para receber mais informações e assistência, registe o seu produto em www.whirlpool.eu/register



Pode transferir as Instruções de Segurança e o Guia de Utilização e Manutenção visitando o nosso website docs.whirlpool.eu e seguindo as instruções no verso do presente guia.



Antes de utilizar o aparelho, leia atentamente o guia de Saúde e Segurança.

DESCRIÇÃO DO PRODUTO

APARELHO

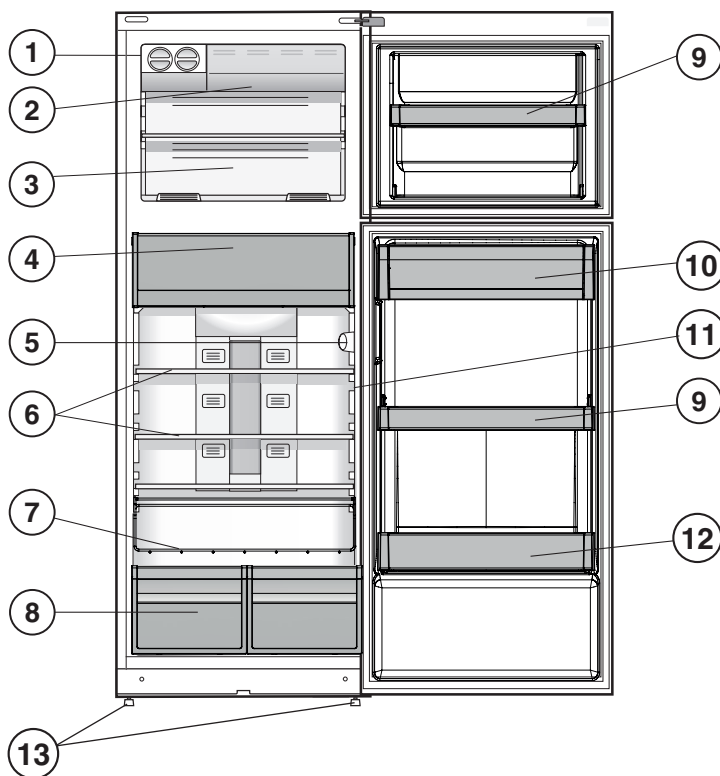

1. Dispositivo do gelo *
2. Congelador Rápido *
3. Compartimento do congelador e de armazenamento
4. Zona Food Care 0 °C/ Descongelação Segura*
5. Painel de controlo
6. Prateleiras *
7. Suporte para garrafas *
8. Gaveta de frutas e legumes *
9. Prateleiras amovíveis *
10. Prateleira para laticínios *
11. Indicador da temperatura *
12. Prateleira para garrafas
13. Pés de nivelamento

* Variável consoante o número e/ou a posição, disponível apenas em modelos seleccionados.

PAINEL DE CONTROLO

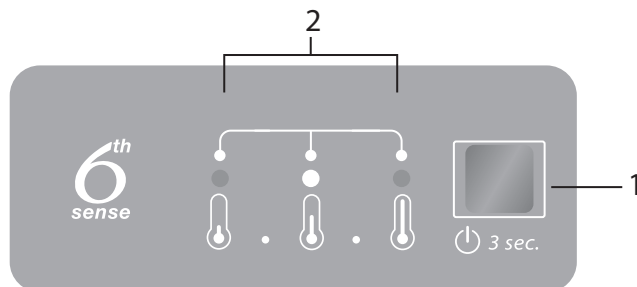

1. Botão Ligado/Modo de repouso e da temperatura
2. Os LEDs indicadores apresentam a atual temperatura programada ou a função Congelamento Rápido.

ACESSÓRIOS

GELO FÁCIL

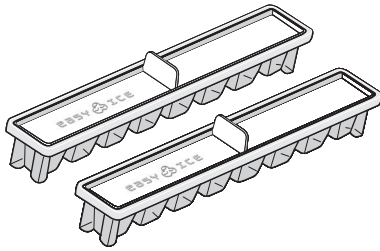

GRELHA PARA GARRAFAS

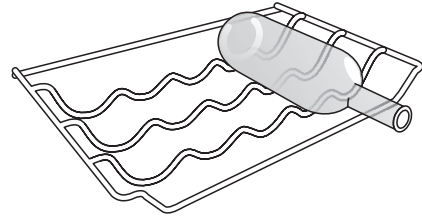

UTILIZAR PELA PRIMEIRA VEZ

COMO LIGAR O APARELHO

Após ligar o aparelho à eletricidade, este começa a trabalhar automaticamente. Depois de ligar o aparelho, aguarde pelo menos 4-6 horas antes de colocar alimentos nos compartimentos do frigorífico e do congelador.

Quando o aparelho é ligado à corrente elétrica, o visor ilumina-se e todos os símbolos aparecem no visor durante cerca de 1 segundo. Os valores predefinidos (de fábrica) do compartimento frigorífico/congelador acendem-se.

UTILIZAÇÃO DIÁRIA

Consultar o Guia de Utilização e Manutenção para mais detalhes sobre as funções/ consultar a última página para mais informações sobre como obter o Guia de Utilização e Manutenção

FUNÇÕES

LIGADO/MODO DE REPOUSO

Para colocar o produto em modo de repouso, prima e mantenha premido o botão Ligado/Em repouso durante 3 segundos. Todos os indicadores de temperatura se apagam. Prima novamente para reativar o aparelho (consulte as Instruções de Utilização).



PROGRAMAÇÃO DA TEMPERATURA

Prima o botão da Temperatura no painel de comandos para ajustar a temperatura desde o nível mais quente até ao nível mais frio. Ao premir o botão da Temperatura, faz mudar ciclicamente a temperatura programada.

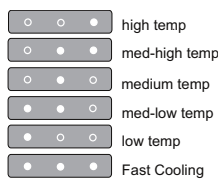

A primeira vez que o aparelho é ligado, a temperatura encontra-se na posição média (programada de fábrica).

CONGELAÇÃO RÁPIDA

A utilização da função Congelação Rápida é recomendada para aumentar a capacidade de arrefecimento do compartimento do congelador, quando coloca nele uma grande quantidade de alimentos.

Para ativar a função Congelação Rápida, prima o botão da Temperatura ciclicamente no painel de comandos até que os 3 LEDs pisquem e permaneçam acesos.



A função será desativada após 48 horas e voltará ao nível de temperatura previamente selecionado. A função pode ser desativada manualmente premindo o botão Temperatura no painel de comandos.

INDICADOR DA TEMPERATURA *

O indicador da temperatura indica se a temperatura existente no interior do produto é baixa ou suficiente para o armazenamento de alimentos, apresentando a palavra "OK".

1. Verifique se a palavra "OK" é apresentada claramente no indicador luminoso (ver a imagem abaixo).



2. Se a palavra "OK" não for apresentada, tal significa que a temperatura é demasiado elevada: defina uma temperatura mais baixa e aguarde cerca de 10 horas até que a temperatura esteja estabilizada.
3. Verifique o indicador luminoso novamente: Se necessário, reajuste a temperatura seguindo o procedimento inicial. Se tiver adicionado grandes quantidades de alimentos ou se a porta do frigorífico tiver sido aberta com muita frequência, é normal que o indicador não apresente a palavra "OK".
Aguarde, pelo menos, 10 horas antes de ajustar o botão de FUNCIONAMENTO DO FRIGORÍFICO para uma definição de temperatura mais baixa.

ZONA ALIMENTOS DELICADOS 0 °C / DESCONGELAÇÃO SEGURA *

Trata-se de um compartimento especialmente concebido para conservar alimentos delicados, como carne e peixe frescos. A temperatura baixa do compartimento possibilita o armazenamento de alimentos até uma semana (testes realizados em produtos de carne) sem que estes percam quaisquer nutrientes, o seu aspeto e o seu sabor. O compartimento também é muito adequado para efetuar uma descongelação saudável dos alimentos, uma vez que a baixa temperatura evita a proliferação dos micro-organismos protegendo, em simultâneo, o sabor e as características organolépticas dos alimentos.

Não é adequado para o armazenamento de frutas, legumes e verduras. Contudo, pode ser utilizado para massas frescas recheadas ou mesmo alimentos cozinhados ou sobras de alimentos.

GAVETA DE FRUTAS E LEGUMES *

A gaveta para frutas e vegetais estão especialmente concebidas para manter as frutas e os vegetais frescos. Abra o regulador da humidade (posição B) caso pretenda armazenar alimentos, tais como frutas, num ambiente menos húmido ou feche o mesmo (posição A) para armazenar alimentos, tais como vegetais, num ambiente mais húmido.

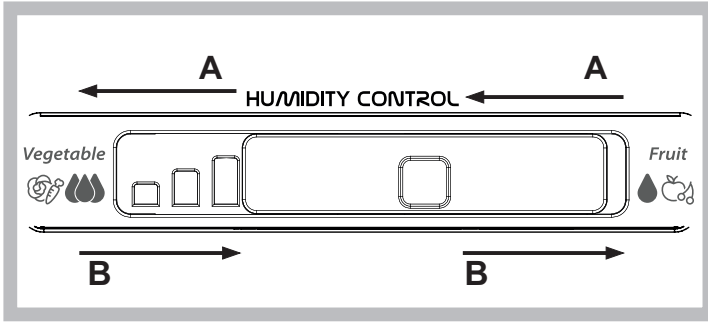
**PRATELEIRAS ***

Graças às guias especiais, as prateleiras são amovíveis e a sua altura pode ser ajustada, permitindo o fácil armazenamento de recipientes e alimentos de grandes dimensões.

DISPOSITIVO DO GELO *

Depois de encher os recipientes de gelo especiais com água, coloque-os no dispositivo do gelo. Os cubos de gelo estarão prontos após cerca de 2 horas. Para obter cubos de gelo, basta rodar os dois botões existentes do lado direito. Os cubos de gelo caem no tabuleiro abaixo, prontos a utilizar.

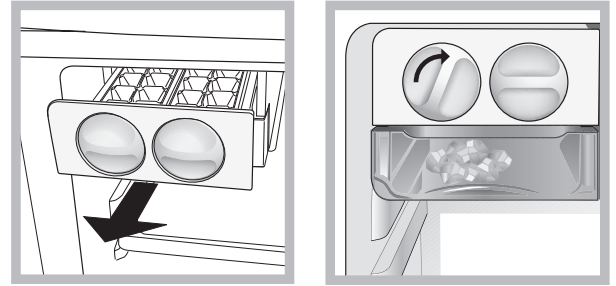
**TABELA DE ALARME**

TIPO DE ALARME	SINAL	CAUSA	SOLUÇÃO
Alarme de porta aberta.	A luz do frigorífico pisca. Alarime indicador a piscar.	A porta permaneceu aberta durante mais de 2 minutos.	Feche a porta.
Alarme de porta aberta.	A luz do frigorífico está DESLIGADA.	A porta permaneceu aberta durante mais de 4 minutos.	Feche a porta.
Mau funcionamento.	Algum dos indicadores de temperatura pisca.	Mau funcionamento do produto.	Contacte o Serviço Pós-Venda.

ALGUNS DOS SONS DE FUNCIONAMENTO QUE PODERÁ OUVIR

Um som sibilante quando liga o aparelho pela primeira vez ou após uma longa paragem.



Um som gorgolejante resultante da entrada do líquido refrigerante na tubagem.



Um som tipo "BRRR" resultante do funcionamento do compressor.



Um zumbido quando a válvula da água ou a ventoinha começam a funcionar.



Um som de rachar quando o compressor arranca.



O som tipo "clique" é resultante do termóstato que ajusta a frequência de funcionamento do compressor.



COMO ARMAZENAR ALIMENTOS E BEBIDAS

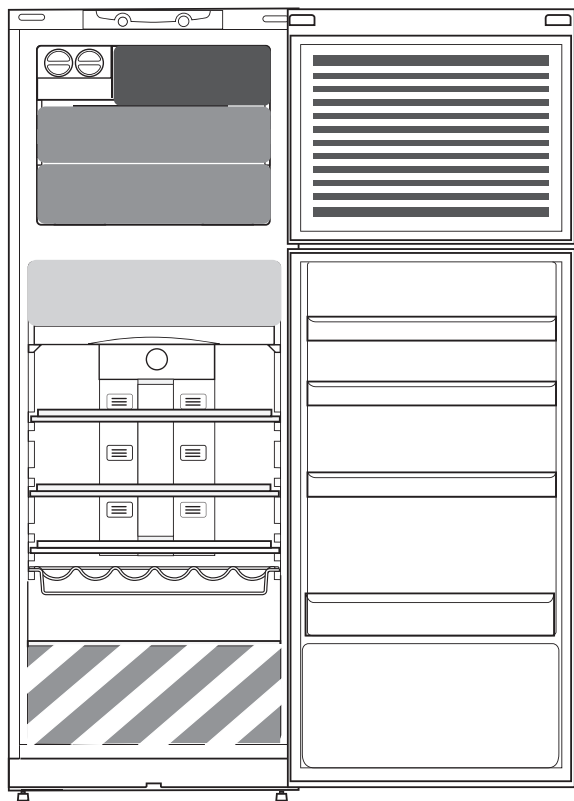

Legenda

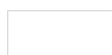

ZONA FRESCA

Recomendada para o armazenamento de bebidas, leite e alimentos, tais como laticínios, charcutaria, iogurtes, ovos, manteiga, molhos, pickles e sobremesas



ZONA MAIS FRIA:

ZONA FOOD CARE 0 °C / DESCONGELAÇÃO SEGURA *

Recomendada para o armazenamento de carne, peixe, carnes frias, alimentos cozinhados, sobras de alimentos.

Esta zona também é adequada para a descongelação de alimentos.



GAVETA DE FRUTAS E VEGETAIS

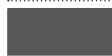

GAVETA DA ZONA DE CONGELAÇÃO RÁPIDA

Máx. zona fresca recomendada para congelar alimentos frescos/cozinhados.



GAVETAS NORMAIS DO CONGELADOR

Recomendadas para o armazenamento de gelados e de alimentos congelados.



ACUMULAÇÃO DE GELADOS NA ÁREA DAS PRATELEIRAS

Nota: O tom cinza da legenda não corresponde à cor das gavetas

COMPARTIMENTO FRIGORÍFICO

Use recipientes de plástico reciclável, metal, alumínio e vidro e película aderente para embrulhar os alimentos.

Feche sempre bem ou cubra os recipientes de líquidos e alimentos que possam entornar ou que possam ser contaminados por transferência de outros odores ou sabores.

Se tiver uma pequena quantidade de alimento para guardar no compartimento frigorífico, recomendamos que utilize as prateleiras acima da gaveta de vegetais pois esta é a área mais fresca do compartimento.

Os alimentos que libertem uma grande quantidade de etileno e que são sensíveis a este gás, tais como as frutas e os vegetais, devem ser armazenados em separado ou cobertos de forma a não reduzir o seu prazo de validade; por exemplo, não armazene tomates juntamente com kiwis ou couves.

Para evitar que as garrafas caiam, pode usar o suporte para garrafas (disponível em modelos selecionados).

Não guarde alimentos muito perto um dos outros para permitir uma suficiente circulação de ar.

COMPARTIMENTO DO CONGELADOR

O congelador é o local ideal para armazenar alimentos congelados, fazer cubos de gelo e congelar alimentos frescos.

O número máximo de quilogramas de alimentos frescos que pode congelar num período de 24 horas está indicado na placa de características (...kg/24 horas).

Se desejar armazenar uma pequena quantidade de alimentos no congelador, recomenda-se a utilização das áreas mais frias do compartimento do congelador, nomeadamente, a área do meio.

FICHA DE PRODUTO

[www](http://www.docs.whirlpool.eu) A ficha do produto contendo os dados energéticos para este aparelho, pode ser transferida a partir do website da Whirlpool docs.whirlpool.eu

COMO OBTER O GUIA DE UTILIZAÇÃO E MANUTENÇÃO

> [www](http://www.docs.whirlpool.eu) Transfira o Guia de Utilização e Manutenção a partir do nosso website docs.whirlpool.eu (pode utilizar este código QR), especificando o código comercial do produto

> Em alternativa, contacte o nosso Serviço Pós-Venda.



CONTACTAR O SERVIÇO DE PÓS-VENDA

Pode encontrar os nossos contactos no manual de garantia. Ao contactar o nosso Serviço Pós-Venda, indique os códigos fornecidos na placa de identificação do seu produto.

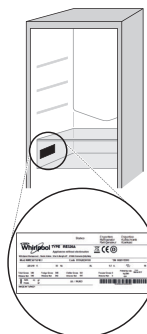

19514339802

Impresso em Itália

РЪКОВОДСТВО ЗА ВСЕКИДНЕВНА СПРАВКА



БЛАГОДАРИМ ВИ, ЧЕ ЗАКУПИХТЕ ПРОДУКТ НА WHIRLPOOL

За да получавате по-пълно съдействие и поддръжка, регистрирайте Вашия уред на www.whirlpool.eu/register



Можете да свалите „Инструкции за безопасност“ и „Ръководство за употреба и поддръжка“ от нашия уебсайт docs.whirlpool.eu, както и да следвате инструкциите на задната корица на тази книжка.



Преди да използвате уреда, прочетете внимателно ръководството за Здраве и безопасност при работа.

ОПИСАНИЕ НА ПРОДУКТА

УРЕД

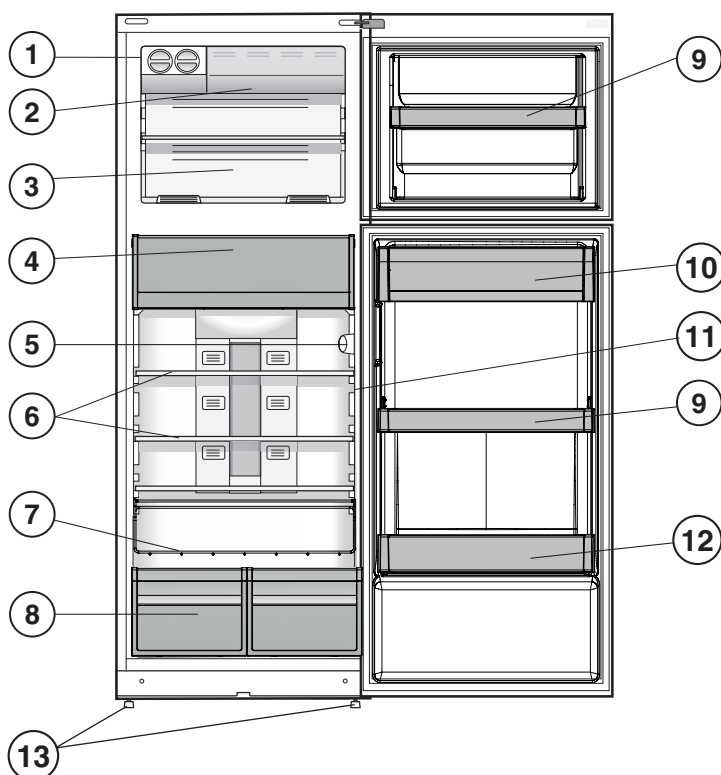

1. Устройство за лед *
2. Бърз фризер *
3. Фризерно отделение за съхранение
4. Зона "Грижа за храни" 0 °C / Безопасно размразяване *
5. Контролен панел
6. Рафтове *
7. Поставка за бутилки *
8. Отделение за плодове и зеленчуци *
9. Подвижни рафтове *
10. Рафт за млечни продукти *
11. Индикатор за температурата *
12. Рафт за бутилки
13. Крачета за подравняване

* Различава се по брой и/или разположение и е налично само за някои модели.

КОНТРОЛЕН ПАНЕЛ

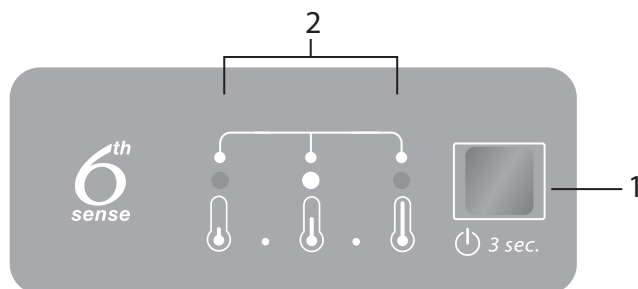

1. Бутон ВКЛ./В ГОТОВНОСТ и бутон "Температура"
2. Светодиодни индикатори за показване на текущо зададената температура или функцията „Бързо замразяване“.

ПРИНАДЛЕЖНОСТИ

БЪРЗ ЛЕД

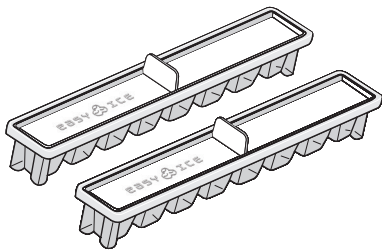

ПОСТАВКА ЗА БУТИЛКИ

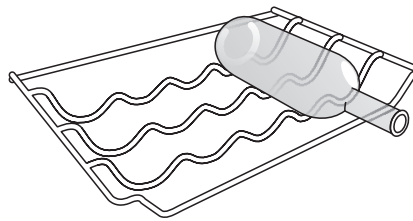

УПОТРЕБА ЗА ПЪРВИ ПЪТ

КАК ДА ВКЛУЧИТЕ УРЕДА

След включването на уреда в електрическата мрежа той започва да работи автоматично. След като уредът заработи, изчакайте най-малко от 4 до 6 часа, преди да поставите храна в хладилника или в отделението на фризера.

Когато уредът се свърже към захранването, дисплеят светва и всички икони се появяват на дисплея за около 1 секунда. Стойностите по подразбиране (фабрични) на настройките на хладилника/хладилното отделение светват.

ВСЕКИДНЕВНА УПОТРЕБА

За по-подробно описание на функциите вж. ръководството "Употреба и поддръжка" / вж. последната страница за информация как да се добиете с ръководството "Употреба и поддръжка"

ФУНКЦИИ

ВКЛ./В ГОТОВНОСТ

За да поставите продукта в режим на готовност, натиснете и задръжте бутона "Вкл./В готовност" за 3 секунди. Всички температурни индикатори се изключват. Натиснете отново, за да активирате уреда отново (вж. "Инструкции за употреба").



НАСТРОЙКА НА ТЕМПЕРАТУРАТА

Натиснете бутона "Температура" на контролния панел, за да регулирате температурата от най-топла през по-ниската до най-студеното ниво. При натискането на бутона "Температура" настройката на температурата ще се променя циклично.

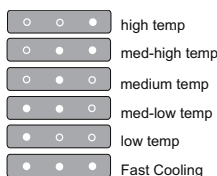

При първото включване на уреда зададената температура е настроена на средна позиция (фабричната настройка).

БЪРЗО ЗАМРАЗЯВАНЕ

Използването на функцията „Бързо замразяване“ се препоръчва за: увеличаване на капацитета на охлаждане на отделението на фризера при поставяне на голямо количество храни в него.

За да активирате функцията „Бързо замразяване“, натиснете неколккратно бутона "Температура" на контролния панел, докато всичките 3 светодиода премигнат и останат светнати.



Функцията се деактивира автоматично след 48 часа и се връща на предишната избрана стойност. Функцията може да се деактивира и ръчно чрез натискане на бутона Температура на контролния панел.

ИНДИКАТОР НА ТЕМПЕРАТУРАТА *

Индикаторът за температурата дава информация с думата "OK" дали температурата вътре в уреда е достатъчно ниска за съхранение на храни.

1. Проверете дали думата OK се появява ясно на светлинния индикатор (вж. картинката по-долу).



2. Ако думата "OK" не се появява, това значи, че температурата в твърде висока: задайте по-ниска температура и изчакайте около 10 часа, докато температурата се стабилизира.
3. Проверете отново светлинния индикатор: ако е необходимо, го пренастройте, като изпълните описания процес. Ако са поставени големи количества храни или ако вратичката на хладилника се отваря често, е нормално индикаторът да не показва OK. Изчакайте поне 10 часа, преди да настроите ключа РАБОТА НА ХЛАДИЛНИКА на по-висока стойност.

ЗОНА ГРИЖА ЗА ХРАНАТА 0 °C / БЕЗОПАСНО РАЗМРАЗЯВАНЕ *

Отделение, създадено да запазва пресни деликатни храни като месо и риба. Ниската температура в отделението позволява съхранението на храни до една седмица - проведени са тестове с месни продукти - без те да променят хранителните си качества, външен вид и вкус. Освен това отделението е много подходящо за здравословно размразяване на храни, тъй като размразяването при ниска температура не позволява развитието на микроорганизми в храните, като в същото време запазва техния вкус и органолептични качества. Отделението не е подходящо за плодове, зеленчуци и зелени салати. То обаче може да се използва за съхраняване на прясна паста и дори сготвени или недоизядени храни.

ЧЕКМЕДЖЕ ЗА ПЛОДОВЕ И ЗЕЛЕНЧУЦИ *

Чекмеджетата за салати Crisper в хладилника са специално проектирани с цел запазването на плодовете и зеленчуците свежи и хрупкави. Отворете регулатора за влагата (позиция B), ако желаете да съхранявате храни в по-суха среда, напр. плодове, или го затворете (позиция A), за да съхранявате храни в по-влажна среда, напр. зеленчуци.

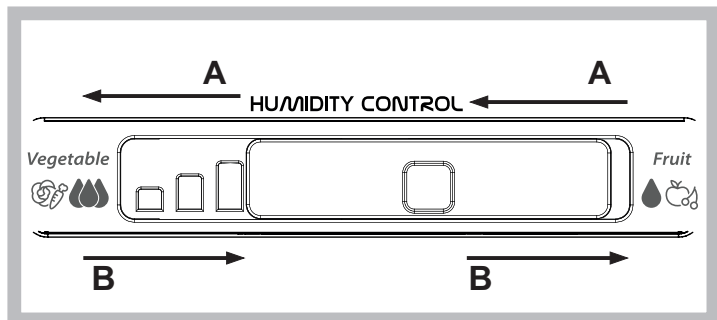

РАФТОВЕ *

Благодарение на специалните водачи, рафтовете са подвижни, а височината им е регулируема, което позволява лесното съхранение на големи съдове и храни.

УСТРОЙСТВО ЗА ЛЕД *

След като сте налили вода в специалните формички за лед, поставете ги на местата им в устройството за лед. След около 2 часа ледените кубчета ще са готови. За да вземете кубчета лед, е достатъчно да завъртите двата бутона надясно. Ледените кубчета ще паднат в тавичката отдолу, готови за консумация.



ТАБЛИЦА СЪС ЗВУКОВИ СИГНАЛИ

ВИД ЗВУКОВ СИГНАЛ	СИГНАЛИЗАЦИЯ	ПРИЧИНА	РЕШЕНИЕ
Аларма за отворена вратичка.	Осветлението на хладилника примигва. Индикаторът за аларма мига.	Вратичката е оставена отворена за повече от 2 минути.	Затворете вратичката.
Аларма за отворена вратичка.	Осветлението на хладилника ИЗКЛ.	Вратичката е оставена отворена за повече от 4 минути.	Затворете вратичката.
Неизправност.	Някой от температурните индикатори мига.	Неизправност на уреда.	Свържете се с отдела за следпродажбено обслужване.

НЯКОИ ОТ ШУМОВЕТЕ ПРИ РАБОТА, КОИТО МОЖЕТЕ ДА ЧУЕТЕ

Свиствене при включване на уреда за първи път или след дълга пауза.

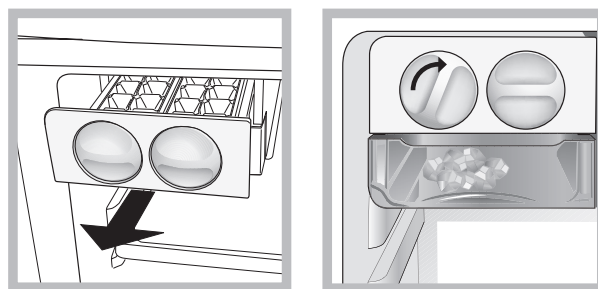

Клокочене, когато охлаждащата течност влиза в тръбите.



Звук "БРРР" при работа на компресора.



Бръмчене, когато водна клапа или вентилатор започне да работи.



Щракане, когато компресорът се включи.



Щракването е от термостата, който регулира честотата на работата на компресора.



КАК ДА СЕ СЪХРАНЯВАТ ХРАНИ И НАПИТКИ

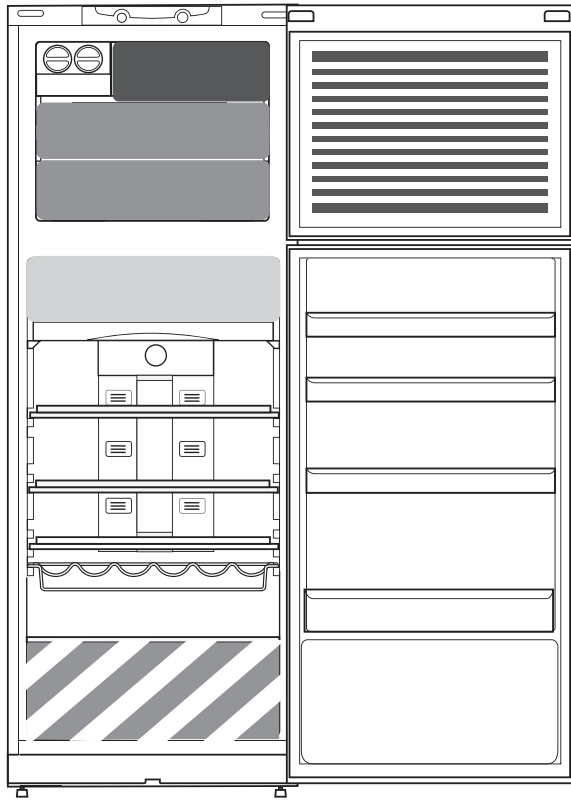

Легенда



ХЛАДНА ЗОНА

Препоръчва се за съхранение на напитки, мляко и храни като млечни продукти, деликатеси, кисело мляко, яйца, масло, сосове, кисели краставички, десерти



ХЛАДНА ЗОНА: ЗОНА ГРИЖА ЗА ХРАНАТА 0 °C / БЕЗОПАСНО РАЗМРАЗЯВАНЕ *

Препоръчва се за съхраняване на месо, риба, студени колбаси, прясна паста с пълнеж, готвени ястия, остатъци. Тази зона се препоръчва също за размразяване на продукти.



ЧЕКМЕДЖЕ ЗА ПЛОДОВЕ И ЗЕЛЕНЧУЦИ



ЧЕКМЕДЖЕ НА ЗОНАТА ЗА БЪРЗО ЗАМРАЗЯВАНЕ
Макс. студена зона - Препоръчва се за замразяване на пресни и сготвени храни.



ЧЕКМЕДЖЕТА ЗА НОРМАЛНО ЗАМРАЗЯВАНЕ
Препоръчва се за съхраняване на замразени храни и сладолед.

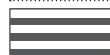

ЗАРЕЖДАНЕ НА СЛАДОЛЕД В ЗОНАТА С РАФТОВЕ

Забележка: Сивият тон на легендата не съответства на цвета на чекмеджетата

ОТДЕЛЕНИЕ НА ХЛАДИЛНИКА

Използвайте пластмасови, метални, алуминиеви и стъклени контейнери, които могат да се рециклират, както и опаковъчно фолио за обвиване на храните.

Винаги използвайте затворени контейнери за течности и за храни, които отделят или могат да поемат миризми или вкус, или ги покривайте.

Ако имате малко количество храна за съхранение в хладилника, препоръчваме да използвате рафтовете над чекмеджето за плодове и зеленчуци, тъй като това в най-студената област от отделението.

Храни, които отдават голямо количество етилен, и храни, които са чувствителни към този газ, като плодове, зеленчуци и салати, трябва винаги да бъдат разделяни или увивани във фолио, за да не се намалява тяхната годност; например, не съхранявайте домати заедно с киви или зеле.

За избягване на падането на бутилки можете да използвате поставката за бутилки (налични при определени модели).

Не съхранявайте храните прекалено близо една до друга за позволяване на достатъчно циркулация на въздух.

ОТДЕЛЕНИЕ НА ФРИЗЕРА

Фризерът е идеалното място за съхранение на замразени храни, правене на ледени кубчета и замразяване на пресни храни в отделението на фризера. Максималното количество в килограми от пресни храни, които могат да се замразят в рамките на период от 24 часа, е посочено на табелката с основните данни (. . .kg/24 ч). Ако имате малко количество храна за съхранение във фризера, препоръчваме да използвате най-студените области на отделението на фризера, които съответстват на средната област.

ЕТИКЕТ С ДАННИ ЗА УРЕДА

 www.whirlpool.eu/docs Листовката с данни за консумацията на енергия на този уред може да бъде изтеглена от уебсайта на Whirlpool docs.whirlpool.eu

КАК ДА СЕ СДОБИЕТЕ С РЪКОВОДСТВОТО ЗА УПОТРЕБА И ПОДДРЪЖКА

>  www.whirlpool.eu/docs Изтеглете Ръководството за употреба и поддръжка от нашия уебсайт docs.whirlpool.eu (можете да използвате този QR код), като посочите търговския код на продукта.



> Друга възможност е да се свържете с нашия отдел за следпродажбено обслужване на клиенти.

СВЪРЗВАНЕ С ОТДЕЛА ЗА СЛЕДПРОДАЖБЕНО ОБСЛУЖВАНЕ

Информацията за контакт е посочена в ръководството за гаранционно обслужване. При контакт с отдела за следпродажбено обслужване на клиенти съобщавайте номерата, посочени на заводската табелка на вашия уред.

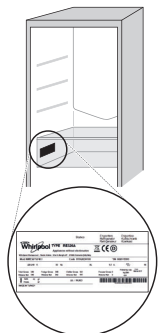

19514339802

Отпечатано в Италия

PŘÍRUČKA PRO KAŽDODENNÍ POUŽITÍ



DĚKUJEME VÁM ZA NÁKUP VÝROBKU ZNAČKY WHIRLPOOL.

Pro komplexnější pomoc a podporu zaregistrujte prosím svůj výrobek na webových stránkách www.whirlpool.eu/register



Na našich webových stránkách docs.whirlpool.eu si můžete stáhnout bezpečnostní pokyny a návod k použití a údržbě, přičemž se držte pokynů uvedených na zadní straně této brožury.

! Předtím, než zařízení použijete, pečlivě si přečtěte příručku s názvem **Zdraví a bezpečnost**.

POPIS PRODUKTU

SPOTŘEBIČ

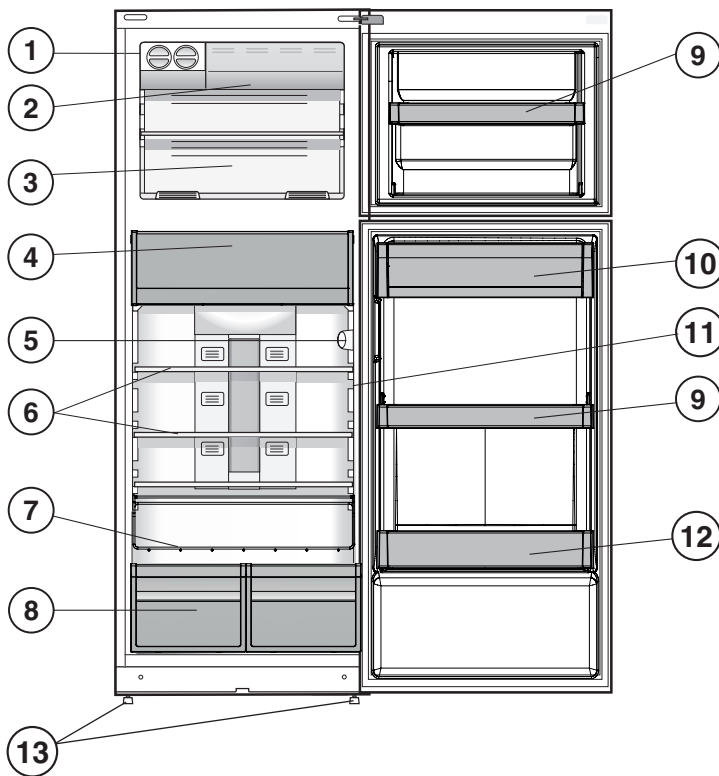

1. Zařízení na tvorbu ledu *
2. Oddíl rychlého zmrazování*
3. Mrazicí a úložný oddíl
4. Nulová zóna 0 °C / bezpečné rozmrazování *
5. Ovládací panel
6. Poličky *
7. Držák na láhve *
8. Zásuvka na ovoce a zeleninu *
9. Nastavitelné poličky *
10. Polička na mléčné výrobky *
11. Kontrolka pro teplotu *
12. Příhrádka na láhve
13. Nastavitelné nožičky

* Liší se podle počtu a/nebo umístění – týká se jen určitých modelů.

OVLÁDACÍ PANEL

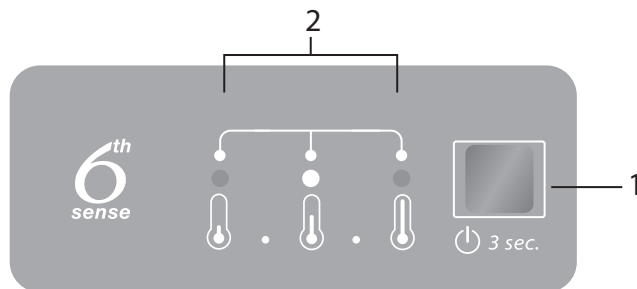

1. Tlačítko „ZAPNUTO / POHOTOVOSTNÍ REŽIM“ a tlačítko „Teplota“
2. Kontrolky LED zobrazující aktuální nastavení teploty nebo funkci „Rychlé zmrazování“.

PŘÍSLUŠENSTVÍ

„EASY ICE“ – SNADNÁ PŘÍPRAVA LEDU

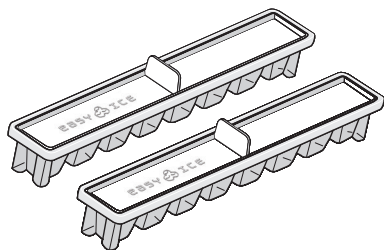

POLICE NA LÁHVE

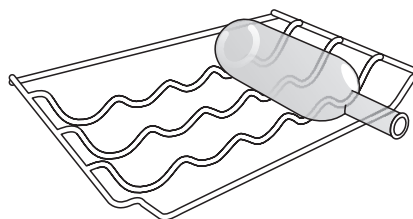

PŘED PRVNÍM POUŽITÍM

ZAPNUTÍ SPOTŘEBIČE

Po zapojení do sítě se spotřebič automaticky spustí. Po spuštění spotřebiče počkejte alespoň 4–6 hodin a teprve pak vložte potraviny do chladicího i mrazicího oddílu.

Po připojení spotřebiče k elektrické síti se rozsvítí displej a na 1 sekundu se zobrazí všechny ikony. Rozsvítí se hodnoty výchozího nastavení (tovární nastavení) chladicího/mrazicího oddílu.

BĚŽNÉ POUŽÍVÁNÍ

Více podrobností o funkcích je uvedeno v příručce Používání a údržba / na poslední straně naleznete informace o možnosti získání příručky Používání a údržba

FUNKCE

ZAPNOUT / POHOTOVOSTNÍ REŽIM

K uvedení spotřebiče do pohotovostního režimu standby podržte stisknuté tlačítko Zapnout / pohotovostní režim po dobu 3 sekund. Všechny kontrolky teploty zhasnou. Stisknutím tlačítka spotřebič znovu aktivujete (viz návod k použití).



NASTAVENÍ TEPLoty

K nastavení teploty od nejteplejší přes střední až po nejchladnější použijte tlačítko teploty na ovládacím panelu.

Nastavení teploty se po stisknutí tohoto tlačítka cyklicky mění.

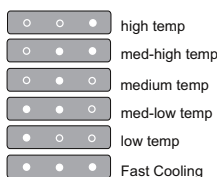

Při prvním zapojení spotřebiče se teplota nastaví na střední hodnotu (nastavení z výroby).

RYCHLÉ ZMRAZOVÁNÍ

Funkci „Rychlé zmrazování“ se doporučuje používat: ke zvýšení kapacity chlazení mrazicího oddílu při uložení velkého množství potravin. Chcete-li aktivovat funkci „Rychlé zmrazování“, stiskněte opakovaně tlačítko Teplota na ovládacím panelu, dokud se všechny 3 LED kontrolky nerozblíknou a nezůstanou zapnuté.



Funkce se automaticky deaktivuje po 48 hodinách a teplota se vrátí zpět na předchozí nastavenou hodnotu. Funkci můžete deaktivovat také ručně stisknutím tlačítka Teploty na ovládacím panelu.

KONTROLKA PRO TEPLotu *

Kontrolka pro teplotu vás zprávou „OK“ informuje o skutečnosti, že teplota v tomto oddílu dostatečně klesla a že je do něj možné vložit potraviny.

1. Zkontrolujte, zda se zpráva „OK“ na kontrolce objevila zřetelně.



2. Pokud se zpráva „OK“ neobjeví, znamená to, že teplota je stále příliš vysoká: nastavte nižší teplotu a vyčkejte přibližně 10 hodin, dokud se teplota nestabilizuje.
3. Opět ověřte stav kontrolky: v případě potřeby upravte nastavení podle výchozího postupu. Pokud jste do chladničky uložili velké množství potravin nebo často otevírali dvířka, není chybou, že se zpráva „OK“ neobjeví. Vyčkejte alespoň 10 hodin, než pomocí OTOČNÉHO VOLIČE CHLADNIČKY nastavíte vyšší teplotu.

NULOVÁ ZÓNA 0 °C / BEZPEČNÉ ROZMRAZOVÁNÍ *

Oddíl, který je určen k udržení čerstvosti choullostivých potravin, jako je maso a ryby. Nízká teplota v tomto oddílu umožňuje skladovat potraviny po dobu až jednoho týdne (testování bylo provedeno u masových výrobků), aniž by došlo ke změně nutričních hodnot, vzhledu a chuti. Tento oddíl je rovněž velmi vhodný pro zdravé rozmrazování potravin, neboť rozmrazování při nízkých teplotách brání množení mikroorganismů a současně pomáhá uchovat jejich chuť a organoleptické vlastnosti. Není určen pro skladování ovoce, zeleniny a listových salátů. Lze jej však využít pro skladování plněných čerstvých těstovin, právě uvařeného jídla nebo nedojedených jídel.

ZÁSUVKA NA OVOCE A ZELENINU *

Zásuvky na ovoce a zeleninu umístěné uvnitř chladničky byly speciálně navrženy tak, aby uchovávaly čerstvost a křehkost ovoce a zeleniny. Otevřete regulátor vlhkosti (poloha B), pokud si přejete skladovat potraviny při menší vlhkosti okolního vzduchu, jako např. ovoce, nebo jej zavřete (poloha A) pro skladování potravin, jako např. zelenina, při vyšší vlhkosti okolního vzduchu.

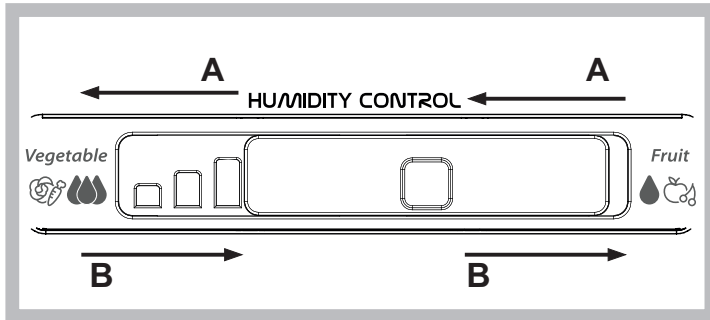
**POLIČKY ***

Díky speciálním vodicím drážkám jsou poličky vyjímatelné a jejich výšku lze přizpůsobit, aby bylo možné uskladnit i velké nádoby a potraviny větších rozměrů.

ZAŘÍZENÍ NA TVORBU LEDU *

Do speciálních tvořítek na led napustíte vodu a uložte je na určené místo do zařízení na tvorbu ledu. Přibližně po 2 hodinách budou ledové kostky připraveny k použití. Přejete-li si vyjmout ledové kostky, postačí otočit oběma tlačítky doprava. Ledové kostky vypadnou do nádoby umístěné vespod a jsou již připraveny k použití.

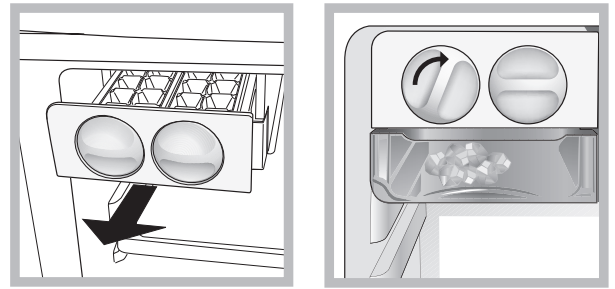
**TABULKA VÝSTRAŽNÝCH SIGNÁLŮ**

TYP VÝSTRAHY	SIGNALIZACE	PŘÍČINA	ŘEŠENÍ
Upozornění na otevřená dvířka.	Světlo v chladničce bliká. Bliká kontrolka alarmu.	Dvířka byla otevřena déle než 2 minuty.	Zavřete dvířka.
Upozornění na otevřená dvířka.	Světlo v chladničce se vypnulo.	Dvířka byla otevřena déle než 4 minuty.	Zavřete dvířka.
Závada.	Bliká některá z kontrolky teploty.	Jedná se o závadu produktu.	Kontaktujte zákaznickou linku.

NĚKTERÉ Z PROVOZNÍCH ZVUKŮ, KTERÉ MOHOU BÝT SLYŠET

Syčivý zvuk při prvním zapnutí spotřebiče nebo opětovném zapnutí po delší přestávce.



Bublavý zvuk při vlévání chladicí kapaliny do trubek.



Vrčivý zvuk vydává běžící kompresor.



Bzučení při zahájení činnosti vodního ventilu nebo ventilátoru.



Praskání při spuštění kompresoru.



Cvaknutí termostatu, který řídí zapínání kompresoru.



JAK UCHOVÁVAT ČERSTVÉ POTRAVINY A NÁPOJE

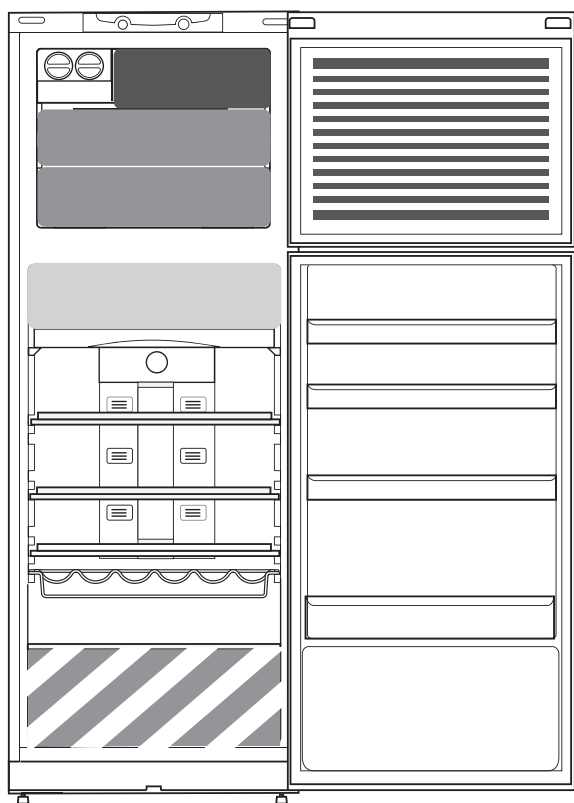

Vysvětlivky

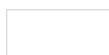

CHLADNÁ ZÓNA

Je vhodná pro skladování nápojů, mléka, mléčných výrobků, lahůdek, jogurtů, vajec, másla, omáček, naložené zeleniny, moučnicků a zákusků

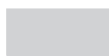

CHLADNĚJŠÍ ZÓNA: NULOVÁ ZÓNA 0 °C / BEZPEČNÉ ROZMRAZOVÁNÍ *

Je vhodná pro skladování masa, ryb, studených nářezů, čerstvých plněných těstovin, uvařených jídel a nedojedených jídel.

Tuto zónu doporučujeme použít i pro rozmrazování.



ZÁSUVKA NA OVOCE A ZELENINU



ZÁSUVKA ZÓNY RYCHLÉHO ZMRAZOVÁNÍ

Maximálně chladná zóna je určena pro zmrazování čerstvých nebo vařených pokrmů.



BĚŽNÉ ZÁSUVKY MRAZNIČKY

Jsou vhodné pro skladování zmrazených jídel a zmrzlin.



UKLÁDÁNÍ ZMRZLINY DO ÚLOŽNÉHO BOXU NA LÁHVE

Poznámka: Šedý odstín legendy neodpovídá barvě zásuvek

ODDÍLY CHLADNIČKY

K zabalení potravin používejte recyklovatelné plastové, kovové, hliníkové a skleněné nádoby a přilnavé fólie.

Tekutiny nebo potraviny, které šíří nebo pohlcují pach nebo vůni, vždy uchovávejte v uzavřených nádobách nebo přikryté.

Pokud v chladničce skladujete malé množství potravin, doporučujeme použít police nad zásuvkou na ovoce a zeleninu, protože se jedná o nejlhůdnější oblast.

Potraviny, které uvolňují velké množství ethylenu a které jsou citlivé na tento plyn, jako např. ovoce, zelenina a saláty, by vždy měly být odděleny nebo zabaleny, aby se nezkracovala jejich životnost; například neskladujte rajská jablílka společně s kiwi nebo se zelím.

Aby se zabránilo převržení lahví, můžete použít přihrádku na láhve (k dispozici u vybraných modelů).

Neukládejte potraviny příliš blízko u sebe, aby byla zajištěna dostatečná cirkulace vzduchu.

MRAZICÍ ODDÍL

Mraznička je ideálním místem pro uchovávání mražených potravin, vyrábění kostek ledu a zamrazení čerstvých potravin v mrazicím oddílu. Na typovém štítku je uveden maximální počet kilogramů čerstvých potravin, které lze zmrazit během 24 hodin (... kg / 24 h).

Skladujete-li v mrazáku jen malé množství potravin, doporučujeme používat nejchladnější část, která se nachází uprostřed mrazáku.

PRODUKTOVÝ LIST VÝROBKU

 www.whirlpool.eu Produktový list s energetickými údaji tohoto spotřebiče lze stáhnout z našich webových stránek docs.whirlpool.eu.

JAK ZÍSKAT NÁVOD K POUŽITÍ A ÚDRŽBĚ

>  www.whirlpool.eu Stáhněte si Návod k použití a údržbě z našich webových stránek docs.whirlpool.eu (můžete použít tento QR kód) a zadejte kód výrobku.

> Případně kontaktujte centrum poprodejových služeb pro zákazníky.



OBRACÍTE-LI SE NA SERVISNÍ STŘEDISKO

Podrobné kontaktní údaje můžete najít v záruční příručce. Při kontaktování našeho centra poprodejných služeb pro zákazníky prosím uveďte kódy na identifikačním štítku produktu.

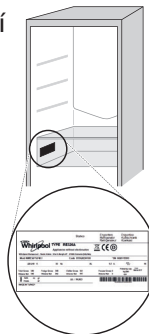

19514339802

Vytisknuto v Itálii



ΚΑΘΗΜΕΡΙΝΟΣ ΟΔΗΓΟΣ ΑΝΑΦΟΡΑΣ



ΣΑΣ ΕΥΧΑΡΙΣΤΟΥΜΕ ΠΟΥ ΑΓΟΡΑΣΑΤΕ ΕΝΑ ΠΡΟΪΟΝ WHIRLPOOL

Για να λάβετε ολοκληρωμένη βοήθεια και υποστήριξη, παρακαλούμε καταχωρήστε το προϊόν σας στη διεύθυνση www.whirlpool.eu/register



Μπορείτε να κατεβάσετε τις "Οδηγίες ασφάλειας" και τον "Οδηγό χρήσης και φροντίδας" με σύνδεση στην ιστοσελίδα μας docs.whirlpool.eu και ακολουθώντας τις οδηγίες στην πίσω πλευρά του παρόντος εγχειριδίου.



Πριν χρησιμοποιήσετε τη συσκευή διαβάστε προσεκτικά τον "Οδηγό υγείας και ασφάλειας".

ΠΕΡΙΓΡΑΦΗ ΠΡΟΪΟΝΤΟΣ

ΣΥΣΚΕΥΗ

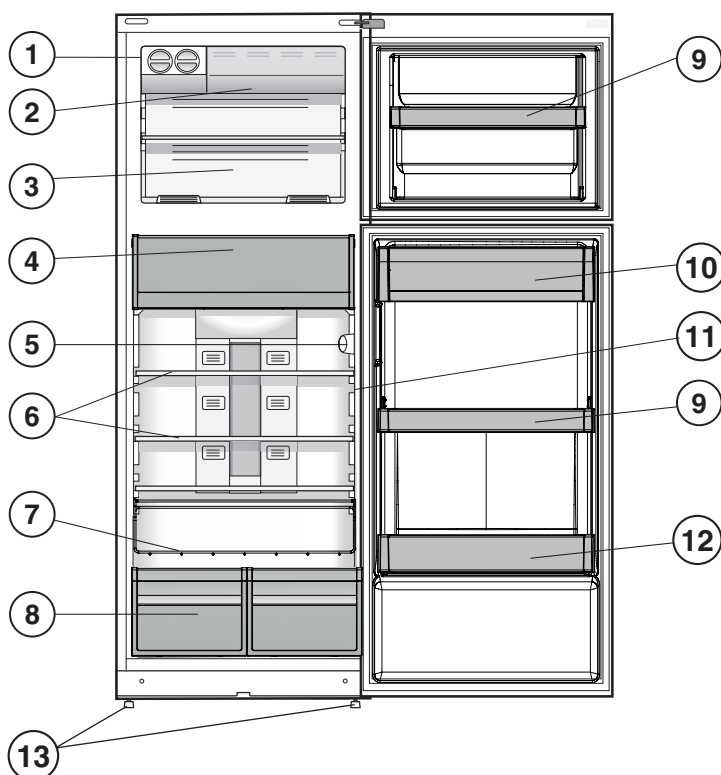

1. Παγοθήκη *
2. Ταχεία κατάψυξη *
3. Διαμέρισμα κατάψυξης και φύλαξης
4. Ζώνη συντήρησης τροφίμων 0 °C / Ασφαλής απόψυξη *
5. Πίνακας ελέγχου
6. Ράφια *
7. Ράφι μπουκαλιών *
8. Συρτάρι διατήρησης φρούτων και λαχανικών *
9. Κινητά ράφια πόρτας καταψύκτη *
10. Ράφι γαλακτοκομικών *
11. Ένδειξη θερμοκρασίας *
12. Ράφι πόρτας για μπουκάλια
13. Ποδαράκια οριζοντίωσης

* Διαφέρει ανάλογα με τον αριθμό ή/και τη θέση, διατίθεται μόνο σε ορισμένα μοντέλα.

ΠΙΝΑΚΑΣ ΕΛΕΓΧΟΥ

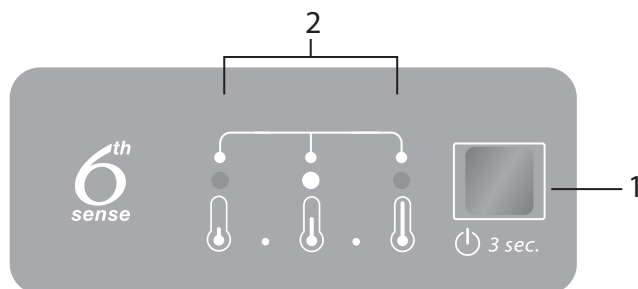

1. Κουμπί Ενεργοποίησης/Αναμονής και κουμπί Θερμοκρασίας
2. Ενδεικτικές λυχνίες στην οθόνη του τρέχοντος επιπέδου θερμοκρασίας ή της λειτουργίας ταχείας ψύξης.

ΑΞΕΣΟΥΑΡ

ΕΥΚΟΛΟΣ ΠΑΓΟΣ

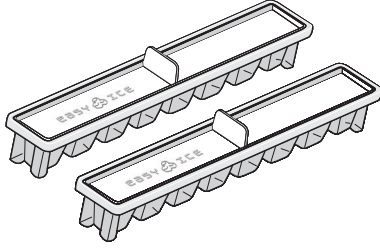

ΔΙΑΧΩΡΙΣΤΙΚΟ ΜΠΟΥΚΑΛΙΩΝ

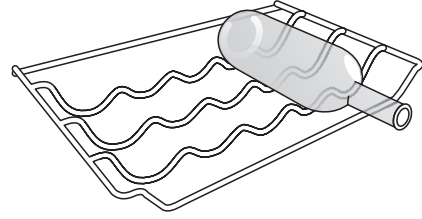

ΠΡΩΤΗ ΧΡΗΣΗ

ΠΩΣ ΝΑ ΕΚΚΙΝΗΣΕΤΕ ΤΗ ΣΥΣΚΕΥΗ

Μόλις συνδέσετε τη συσκευή στην πρίζα, η λειτουργία ξεκινά αυτόματα. Μετά την εκκίνηση της συσκευής, περιμένετε τουλάχιστον 4-6 ώρες πριν τοποθετήσετε τρόφιμα στο διαμέρισμα καταψύκτη.

Όταν η συσκευή συνδεθεί στην παροχή ρεύματος, ανάβει η οθόνη και εμφανίζονται όλα τα εικονίδια για περίπου 1 δευτερόλεπτο. Ανάβουν οι προεπιλεγμένες (εργοστασιακές) τιμές για το διαμέρισμα ψυγείου - καταψύκτη.

ΚΑΘΗΜΕΡΙΝΗ ΧΡΗΣΗ

ΛΕΙΤΟΥΡΓΙΕΣ

ΕΝΕΡΓΟΠΟΙΗΜΕΝΟ/ΑΝΑΜΟΝΗ

Για να θέσετε το προϊόν στη λειτουργία Αναμονής, κρατήστε πατημένο το κουμπί Ενεργοποίηση/Αναμονή για 3 δευτερόλεπτα. Όλες οι ενδείξεις θερμοκρασίας σβήνουν. Πιέστε ξανά για εκ νέου ενεργοποίηση της συσκευής (βλ. Οδηγίες χρήσης).



ΡΥΘΜΙΣΗ ΘΕΡΜΟΚΡΑΣΙΑΣ

Πατήστε το κουμπί Θερμοκρασίας στον πίνακα χειρισμού για να ρυθμίσετε τη θερμοκρασία από το υψηλότερο στο μεσαίο και έως το χαμηλότερο επίπεδο. Πατώντας το κουμπί θερμοκρασίας, η ρύθμιση της θερμοκρασίας θα αλλάξει κυκλικά.

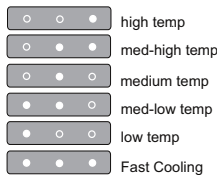

Την πρώτη φορά που συνδέεται η συσκευή η θερμοκρασία τίθεται στη μεσαία θέση (εργοστασιακή ρύθμιση).

ΤΑΧΕΙΑ ΨΥΞΗ

Η χρήση της λειτουργίας Ταχεία ψύξη συνιστάται: για να αυξήσετε την ικανότητα ψύξης του καταψύκτη όταν τοποθετείτε πολύ μεγάλη ποσότητα τροφίμων. Για να ενεργοποιήσετε τη λειτουργία ταχείας ψύξης, πατήστε το κουμπί θερμοκρασίας κυκλικά στον πίνακα ελέγχου έως ότου και τα 3 LED που αναβοσβήνουν να παραμείνουν αναμμένα σταθερά.



Η λειτουργία απενεργοποιείται αυτόματα μετά από 48 ώρες και επιστρέφει στο τελευταίο επιλεγμένο σημείο ρύθμισης. Μπορείτε να απενεργοποιήσετε τη λειτουργία πατώντας το κουμπί Θερμοκρασίας στον πίνακα χειρισμού.

Για περισσότερες λεπτομέρειες σχετικά με τις λειτουργίες, δείτε τον Οδηγό χρήσης και συντήρησης/δείτε την τελευταία σελίδα για πληροφορίες σχετικά με το πώς θα λάβετε τον Οδηγό χρήσης και συντήρησης

ΕΝΔΕΙΞΗ ΘΕΡΜΟΚΡΑΣΙΑΣ *

Η ένδειξη θερμοκρασίας σας πληροφορεί εάν η θερμοκρασία στο θάλαμο είναι αρκετά χαμηλή για αποθήκευση χρησιμοποιώντας τη λέξη "OK".

1. Βεβαιωθείτε ότι το OK εμφανίζεται καθαρά στην ενδεικτική λυχνία (βλ. παρακάτω εικόνα).



2. Αν η λέξη "OK" δεν εμφανίζεται, αυτό σημαίνει ότι η θερμοκρασία είναι πολύ υψηλή: Επιλέξτε χαμηλότερη θερμοκρασία και περιμένετε περίπου 10 ώρες έως ότου η θερμοκρασία σταθεροποιηθεί.
3. Ελέγξτε ξανά την ενδεικτική λυχνία: Αν είναι απαραίτητο, ρυθμίστε ξανά σύμφωνα με την ορική διαδικασία. Αν έχουν προστεθεί μεγάλες ποσότητες τροφίμων ή η πόρτα του καταψύκτη άνοιξε πολλές φορές, είναι συνηθισμένο φαινόμενο η ένδειξη να μην δείξει το OK. Περιμένετε τουλάχιστον 10 ώρες πριν ρυθμίσετε το κουμπί ΛΕΙΤΟΥΡΓΙΑΣ ΨΥΓΕΙΟΥ σε υψηλότερη ρύθμιση.

ΖΩΝΗ ΣΥΝΤΗΡΗΣΗΣ ΤΡΟΦΙΜΩΝ 0 °C / ΑΣΦΑΛΗΣ ΑΠΟΨΥΞΗ *

Ένα διαμέρισμα που προορίζεται για τη διατήρηση ευαίσθητων τροφίμων όπως το κρέας και τα φρέσκα ψάρια. Η χαμηλή θερμοκρασία του διαμερίσματος καθιστά δυνατή τη φύλαξη τροφίμων για έως και μία εβδομάδα - δοκιμές έγιναν σε προϊόντα κρέατος - χωρίς να αλλοιωθούν οι θρεπτικές ουσίες, η εμφάνιση και η γεύση.

Το διαμέρισμα αυτό είναι επίσης κατάλληλο για την υγιεινή απόψυξη τροφίμων, καθώς η απόψυξη με χαμηλή θερμοκρασία εμποδίζει τον πολλαπλασιασμό των μικροοργανισμών, ενώ προστατεύει τη γεύση και τις οργανοληπτικές ιδιότητες.

Δεν είναι κατάλληλο για φρούτα, λαχανικά και πράσινη σαλάτα. Μπορεί ωστόσο να χρησιμοποιηθεί για γεμιστά φρέσκα ζυμαρικά και μαγειρεμένο φαγητό ή περισσεύματα.

ΣΥΡΤΑΡΙ ΦΡΟΥΤΩΝ ΚΑΙ ΛΑΧΑΝΙΚΩΝ *

Τα συρτάρια διατήρησης σαλάτας που είναι προσαρμοσμένα μέσα στο ψυγείο έχουν ειδικά σχεδιαστεί για να διατηρούν τα φρούτα και τα λαχανικά φρέσκα και τραγανά. Ανοίξτε το ρυθμιστή υγρασίας (θέση Β) αν θέλετε να αποθηκεύσετε τρόφιμα με λιγότερη υγρασία, όπως φρούτα, ή κλείστε τον (θέση Α) για να αποθηκεύσετε τρόφιμα με περισσότερη υγρασία, όπως τα λαχανικά.

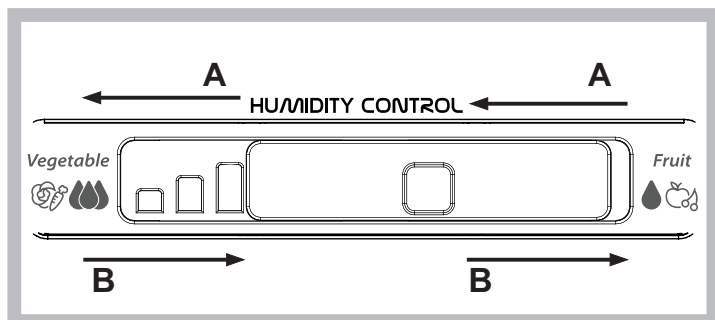
**ΡΑΦΙΑ ***

Λόγω των ειδικών οδηγιών τα ράφια μπορούν να αφαιρεθούν και να ρυθμιστεί το ύψος τους, επιτρέποντας την εύκολη αποθήκευση μεγάλων δοχείων και τροφίμων.

ΠΑΓΟΘΗΚΗ *

Αφού ρίξετε νερό στις ειδικές θήκες για παγάκια, τοποθετήστε τις στις ειδικές θέσεις στη θήκη πάγου. Μετά από 2 ώρες, τα παγάκια θα είναι έτοιμα. Για να επιτύχετε τα παγάκια, αρκεί να περιστρέψετε τα δύο κουμπιά στη δεξιά πλευρά. Τα παγάκια θα πέσουν στο δίσκο που υπάρχει από κάτω, έτοιμα για χρήση.

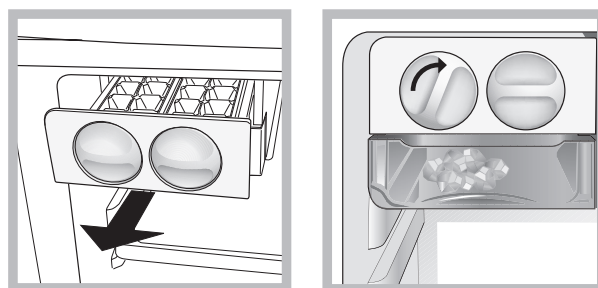
**ΠΙΝΑΚΑΣ ΣΥΝΑΓΕΡΜΩΝ**

ΤΥΠΟΣ ΣΥΝΑΓΕΡΜΟΥ	ΣΗΜΑ	ΑΙΤΙΑ	ΛΥΣΗ
Συναγερμός ανοιχτής πόρτας.	Το φως του ψυγείου αναβοσβήνει. Η ένδειξη συναγερμού αναβοσβήνει.	Η πόρτα έχει μείνει ανοιχτή για παραπάνω από 2 λεπτά.	Κλείστε την πόρτα.
Συναγερμός ανοιχτής πόρτας.	Φως ψυγείο σβηστό (OFF).	Η πόρτα έχει μείνει ανοιχτή για παραπάνω από 4 λεπτά.	Κλείστε την πόρτα.
Βλάβη.	Αναβοσβήνει κάποια ένδειξη θερμοκρασίας.	Δυσλειτουργία του προϊόντος.	Επικοινωνήστε με το τμήμα εξυπηρέτησης πελατών.

ΜΕΡΙΚΟΙ ΑΠΟ ΤΟΥΣ ΗΧΟΥΣ ΛΕΙΤΟΥΡΓΙΑΣ ΠΟΥ ΜΠΟΡΕΙ ΝΑ ΑΚΟΥΣΕΤΕ

Σφύριγμα κατά την ενεργοποίηση της συσκευής για πρώτη φορά ή μετά από παρατεταμένο διάστημα διακοπής λειτουργίας.



Κελάρυσμα κατά την είσοδο του ψυκτικού υγρού στους σωλήνες.



Ο ήχος BRRR προέρχεται από τον συμπιεστή σε λειτουργία.



Βόμβος κατά την έναρξη λειτουργίας της βαλβίδας νερού ή του ανεμιστήρα.



Κροτάλισμα κατά την έναρξη της λειτουργίας του συμπιεστή.



Ο ήχος CLICK προέρχεται από το θερμοστάτη που ρυθμίζει πόσο συχνά θα λειτουργεί ο συμπιεστής.



ΠΩΣ ΝΑ ΑΠΟΘΗΚΕΥΤΕ ΤΑ ΦΡΕΣΚΑ ΤΡΟΦΙΜΑ ΚΑΙ ΠΟΤΑ

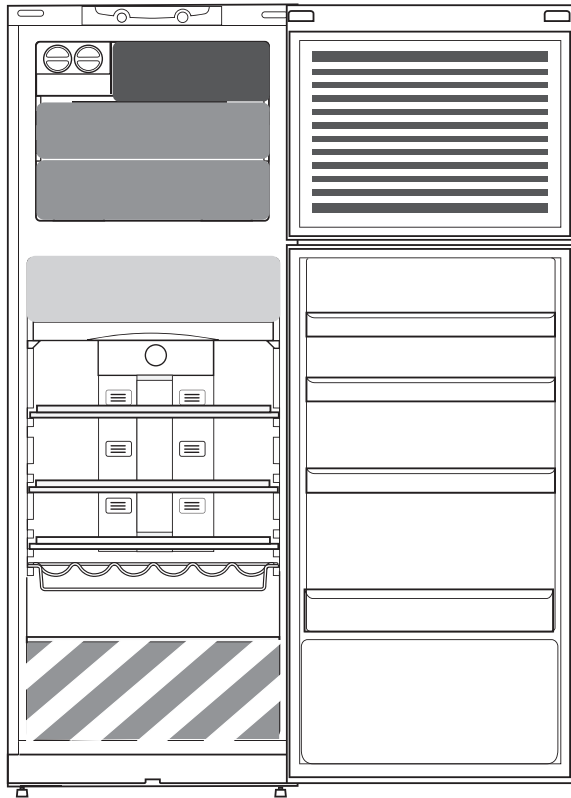

Λεζάντα



ΠΕΡΙΟΧΗ ΜΕ ΚΑΝΟΝΙΚΗ ΨΥΞΗ

Προτείνεται για την αποθήκευση αναψυκτικών, γάλακτος και γαλακτοκομικών προϊόντων, ντελικατέσεν, γιαούρτι, αυγά, βούτυρο, λουκάνικα, τουρσί, επιδόρπια



ΨΥΧΡΟΤΕΡΗ ΠΕΡΙΟΧΗ: ΖΩΝΗ ΣΥΝΤΗΡΗΣΗΣ ΤΡΟΦΙΜΩΝ 0 °C / ΑΣΦΑΛΗΣ ΑΠΟΨΥΞΗ*

Προτείνεται για να αποθηκεύσετε κρέας, ψάρια, αλλαντικά, γεμιστά, φρέσκα ζυμαρικά, μαγειρεμένο φαγητό, περισσεύματα. Αυτή περιοχή προτείνεται επίσης για την απόψυξη τροφίμων.



ΣΥΡΤΑΡΙ ΦΡΟΥΤΩΝ ΚΑΙ ΛΑΧΑΝΙΚΩΝ



ΣΥΡΤΑΡΙ ΖΩΝΗΣ ΤΑΧΕΙΑΣ ΚΑΤΑΨΥΞΗΣ

Η ζώνη μέγιστης ψύξης προτείνεται για την ψύξη φρέσκων και μαγειρεμένων τροφών.



ΣΥΡΤΑΡΙΑ ΚΑΤΑΨΥΚΤΗ

Προτείνεται για την αποθήκευση κατεψυγμένων τροφίμων και παγωτού.

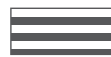

ΤΟΠΟΘΕΤΗΣΗ ΠΑΓΩΤΟΥ ΣΤΗΝ ΠΕΡΙΟΧΗ ΤΩΝ ΡΑΦΙΩΝ

Σημείωση: Η γκρι απόχρωση στη λεζάντα δεν ταιριάζει με το χρώμα των συρταριών

ΨΥΓΕΙΟ

Χρησιμοποιήστε δοχεία από ανακυκλώσιμο πλαστικό, μέταλλο, αλουμίνιο και γυαλί καθώς και διαφανή μεμβράνη για να τυλίξετε τα τρόφιμα.

Χρησιμοποιείτε πάντα κλειστά δοχεία για υγρά και για φαγητά που μπορεί να αναδύουν μυρωδιά ή να χαλούν γρήγορα ή καλύψτε τα.

Αν έχετε μικρή ποσότητα τροφίμων προς αποθήκευση στο ψυγείο, συνιστάται να χρησιμοποιείτε τα ράφια πάνω από το τμήμα για τα φρούτα και λαχανικά καθώς αυτή είναι η ψυχρότερη περιοχή του ψυγείου.

Τα τρόφιμα που εκλύουν μεγάλες ποσότητες αέριου αιθυλενίου και αυτά που είναι ευαίσθητα σε αυτό το αέριο, όπως τα φρούτα, τα λαχανικά και οι σαλάτες, πρέπει πάντα να διαχωρίζονται ή να τυλίγονται έτσι ώστε να μην μειώνεται ο χρόνος φύλαξής τους. Για παράδειγμα, μην τοποθετείται μαζί ντομάτες με ακτινίδια ή λάχανο.

Για να αποφύγετε την ανατροπή των μπουκαλιών, μπορείτε να χρησιμοποιήσετε τη θήκη μπουκαλιών (διατίθεται σε επιλεγμένα μοντέλα).

Μην τοποθετείτε τα τρόφιμα πολύ κοντά το ένα στο άλλο για να επιτρέπετε την επαρκή κυκλοφορία του αέρα.

ΚΑΤΑΨΥΚΤΗΣ

Ο καταψύκτης είναι η ιδανική περιοχή φύλαξης κατεψυγμένων τροφίμων, για να φτιάξετε παγάκια και για να καταψύξετε φρέσκα τρόφιμα στο θάλαμο του καταψύκτη.

Ο μέγιστος αριθμός κιλών φρέσκων τροφίμων που μπορείτε να καταψύξετε μέσα σε μια χρονική περίοδο 24-ωρών αναφέρεται στην ετικέτα τεχνικών χαρακτηριστικών (...kg/24h).

Αν έχετε μικρή ποσότητα φαγητού για να τη βάλετε στον καταψύκτη, συνιστούμε να χρησιμοποιήσετε τους ψυχρότερους χώρους του διαμερίσματος καταψύκτη, που αντιστοιχεί στη μεσαία περιοχή.

ΔΕΛΤΙΟ ΠΡΟΪΟΝΤΟΣ

 Μπορείτε να κατεβάσετε το δελτίο προϊόντος με τα ενεργειακά στοιχεία της συσκευής από την ιστοσελίδα της Whirlpool docs.whirlpool.eu

ΠΩΣ ΘΑ ΛΑΒΕΤΕ ΤΟΝ ΟΔΗΓΟ ΧΡΗΣΗΣ ΚΑΙ ΣΥΝΤΗΡΗΣΗΣ

>  Κατεβάστε τον "Οδηγό χρήσης και φροντίδας" από την ιστοσελίδα docs.whirlpool.eu (μπορείτε να χρησιμοποιήσετε αυτόν τον κωδικό QR) υποδεικνύοντας τον εμπορικό κωδικό προϊόντος.

> Εναλλακτικά, επικοινωνήστε με το Κέντρο εξυπηρέτησης πελατών.



ΕΠΙΚΟΙΝΩΝΙΑ ΜΕ ΤΟ ΚΕΝΤΡΟ ΕΞΥΠΗΡΕΤΗΣΗΣ ΠΕΛΑΤΩΝ

Μπορείτε να βρείτε τα στοιχεία επικοινωνίας στο βιβλιαράκι εγγύησης. Όταν επικοινωνείτε με το Κέντρο εξυπηρέτησης πελατών, αναφέρατε τους κωδικούς που αναγράφονται στην ετικέτα αναγνώρισης προϊόντος.

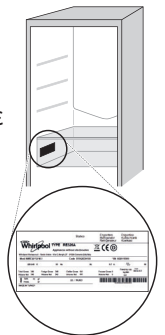

19514339802

Τυπώθηκε στην Ιταλία

MINDENNAPI HASZNÁLATI ÚTMUTATÓ



KÖSZÖNJÜK, HOGY A WHIRLPOOL TERMÉKÉT VÁLASZTotta!

A teljes körű támogatás és szolgáltatás érdekében regisztrálja készülékét a www.whirlpool.eu/register oldalon!



A Biztonsági útmutató, valamint a Használati és kezelési útmutató a docs.whirlpool.eu honlapról tölthető le. Kövesse a füzet hátulján található információkat.



**A készülék használata előtt gondosan olvassa el az
Egészségvédelmi és biztonsági útmutatót.**

A TERMÉK BEMUTATÁSA

KÉSZÜLÉK

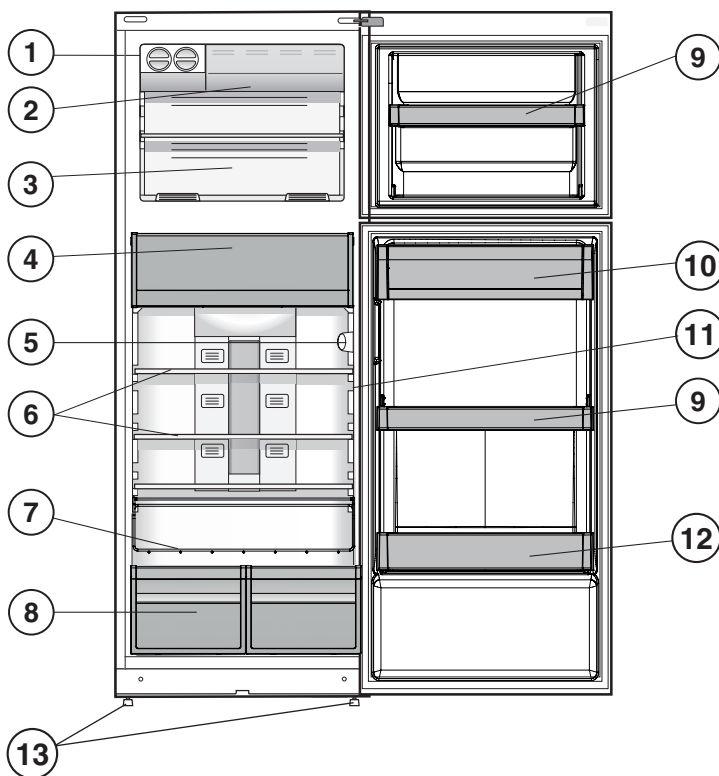

1. Jégkészítő *
2. Gyorsfagyasztó *
3. Fagyasztó- és tárolórekesz
4. Nulla fokos zóna / Biztonságos kiolvasztás *
5. Vezérlőpanel
6. Polcok *
7. Palacktartó rács *
8. Zöldség-gyümölcs fiók *
9. Állítható polcok *
10. Tejtermék polc *
11. Hőmérséklet jelzőlámpa *
12. Palacktartó polc
13. Vízszintező lábak

* Számuk és/vagy helyük változó, csak bizonyos modelleknél elérhetők.

VEZÉRLŐPANEL

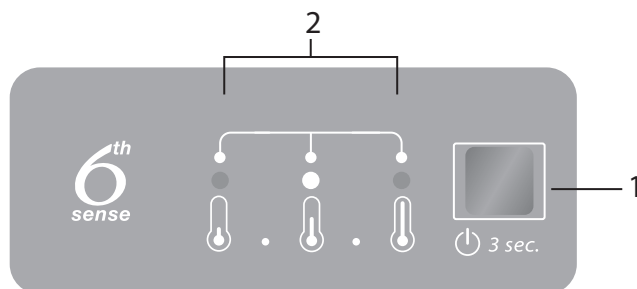

1. BEKAPCSOLÁS/KÉSZENLÉTI ÁLLAPOT gomb és Hőmérséklet gomb
2. LED-jelzőfények az aktuális hőmérsékleti érték vagy a Gyorsfagyasztás funkció jelzésére.

TARTOZÉKOK

JÉGKOCKAKÉSZÍTŐ

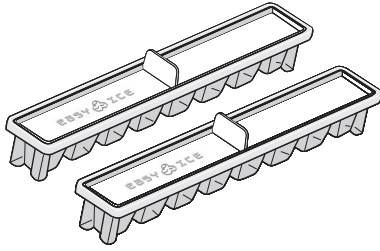

PALACKTARTÓ

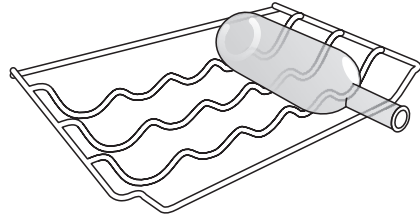

ELSŐ HASZNÁLAT

A KÉSZÜLÉK BEKAPCSOLÁSA

Miután a készüléket csatlakoztatta az elektromos hálózathoz, automatikusan működni kezd. A készülék bekapcsolása után várjon legalább 4-6 órát, mielőtt az élelmiszert a hűtőszekrénybe és a fagyasztótérbe helyezné.

Az elektromos hálózatra való csatlakoztatáskor a kijelző világítani kezd, és körülbelül egy másodpercre az összes ikon megjelenik a kijelzőn. A hűtőtér és a fagyasztótér beállításainak alapértelmezett (gyári) értékei világítani kezdenek.

MINDENNAPI HASZNÁLAT

A funkciókkal kapcsolatos további részleteket lásd a Használati és kezelési útmutatóban / a Használati és kezelési útmutató beszerzésével kapcsolatos információkat lásd az utolsó oldalon

FUNKCIÓK

BE/KÉSZENLÉT

Ha a készüléket készenléti üzemmódba szeretné állítani, tartsa lenyomva 3 másodpercig a Bekapcsolás/Készenléti állapot gombot. Minden hőmérsékletjelző kikapcsol. Nyomja meg ismét, hogy újra bekapcsolja a készüléket (lásd Használati útmutató).



A HŐMÉRSÉKLET BEÁLLÍTÁSA

A vezérlőpanelen lévő Hőmérséklet gomb megnyomásával igény szerint a legmelegebb és a leghidegebb szint között állíthatja a hőmérsékletet.

A Hőmérséklet gomb megnyomására a hőmérséklet beállítása ciklikusan változik.

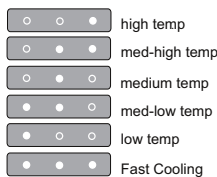

A készülék első alkalommal történő bekapcsolásakor a hőmérséklet középső pozícióba van állítva (ez a gyári beállítás).

GYORSFAGYASZTÁS

A gyorsfagyasztás funkciót javasoljuk: ha növelni szeretné a fagyasztótér hűtési kapacitását, mivel egyszerre nagyobb mennyiségű élelmiszert tesz ebbe a rekeszbe.

A Gyorsfagyasztás funkció bekapcsolásához nyomja meg egymás után többször a Hőmérséklet gombot a vezérlőpanelen addig, amíg mind a 3 LED jelzőfény villogni, majd világítani nem kezd.



A funkció 48 óra elteltével automatikusan kikapcsol, és visszatér az előzőleg kiválasztott értékre. A funkciót igény szerint manuálisan is kikapcsolhatja a vezérlőpanelen lévő Hőmérséklet gomb megnyomásával.

HŐMÉRSÉKLET KIJELEZÉSE *

A hőmérséklet kijelzőjén az „OK” jelzés látható, ha az adott hűtőtér kellően lehűlt az élelmiszerek tárolásához.

1. Ellenőrizze, hogy az „OK” jelzés látható-e a jelzőfényen (lásd az alábbi ábrát).



2. Ha nem látható az „OK” jelzés, a hűtőtér hőmérséklete túl magas: állítson be alacsonyabb hőmérsékletet, és várjon kb. 10 órát, hogy a hőmérséklet stabilizálódjon.
3. Ellenőrizze ismét a jelzőfényt: ha szükséges, ismételje meg az előző beállítási lépéseket. Ha nagyobb mennyiségű ételt tesz a hűtőbe, vagy gyakran kinyitja a hűtő ajtaját, előfordulhat, hogy a kijelzőn nem látható az „OK” felirat. Várjon legalább 10 órát, mielőtt a HŰTŐ BEKAPCSOLÁSA gombbal magasabb értéket állítana be.

0 °C-OS ZÓNA / BIZTONSÁGOS KIOLVASZTÁS *

Ezt a rekeszt az erősen romlandó ételek (pl. hús, hal) frissen tartására terveztük. A rekesz alacsony hőmérséklete révén a romlandó élelmiszerek akár egy hétig is eltarthatók – ezt húskészítményeken teszteltük – anélkül, hogy azok tápértéke, megjelenése vagy íze megváltozna.

A rekesz kifejezetten alkalmas továbbá fagyasztott ételek egészséges felengedésére is, mivel az alacsony hőmérsékleten történő kiolvasztással megelőzhető a mikroorganizmusok elszaporodása, miközben az ételek íze és megjelenése megőrződik.

Ez a rekesz gyümölcsök, zöldségek és zöld saláták tárolására nem alkalmas. Viszont kiválóan használható töltött friss tészták, főtt ételek és maradékok tárolására.

ZÖLDSÉGES ÉS GYÜMÖLCSÖS REKESZ *

A hűtőszekrénybe illesztett salátásrekesz kifejezetten arra a célra készült, hogy frissen és ropogósan tartsa a gyümölcsöket és zöldségeket. Nyissa ki a páratartalom-szabályzót (B állás), ha kevésbé párás környezetben szeretné tárolni az élelmiszert, vagy zárja be azt (A állás), ha párásabb környezetben szeretné tárolni az élelmiszereket, például a zöldségeket.

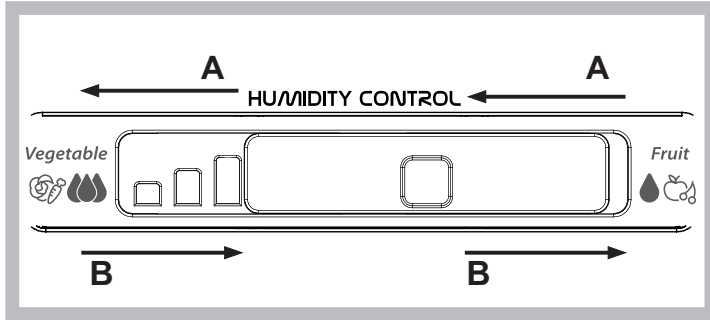
**POLCOK ***

A speciális tartósínek révén a polcok kivehetők és más magasságba helyezhetők, így könnyedén tárolhatók nagyobb méretű edények, ételek is.

JÉGKÉSZÍTŐ *

Miután a speciális jégkészítő poharakat feltöltötte vízzel, helyezze őket a jégkészítőbe. Nagyjából 2 óra múlva elkészülnek a jégkockák. Ezután forgassa a két gombot jobbra. A jégkockák ekkor lepotyognak az alsó tálcára, és máris fel lehet őket használni.

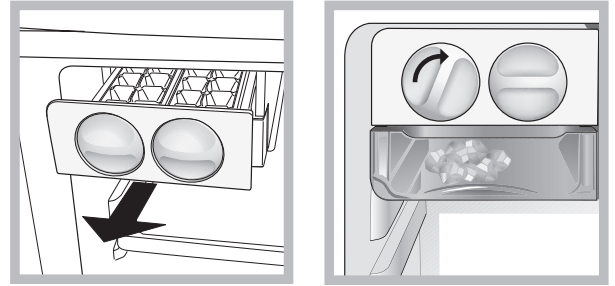
**RIASZTÁSOK TÁBLÁZATA**

FIGYELMEZTETÉS TÍPUSA	JELZÉS	OK	MEGOLDÁS
Nyitott ajtó riasztás.	A hűtőszekrény világítása villog. A riasztás jelzőfénye villog.	Az ajtó 2 percnél tovább maradt nyitva.	Zárja be az ajtót.
Nyitott ajtó riasztás.	A hűtőszekrény világítása kikapcsol.	Az ajtó 4 percnél tovább maradt nyitva.	Zárja be az ajtót.
Hibás működés.	A hőmérséklet jelzőfényei villognak.	A készülék hibás működése.	Vegye fel a kapcsolatot a vevőszolgálatl.

A KÉSZÜLÉK MŰKÖDÉSÉVEL JÁRÓ ZAJOK

Sípoló hang, amikor első alkalommal vagy hosszú idő után kapcsolja be a készüléket.



Csörgedező hang, amikor a hűtőfolyadék befolyik a csövekbe.



Zúgó hang, amikor a kompresszor működik.



Búgó hang, amikor a vízszepel vagy a ventilátor aktiválódik.



Recsegő hang, amikor a kompresszor elindul.



Kattanó hang, amikor a termosztát beállítja, milyen gyakran kapcsoljon be a kompresszor.



ÉLELMISZEREK ÉS ITALOK TÁROLÁSA

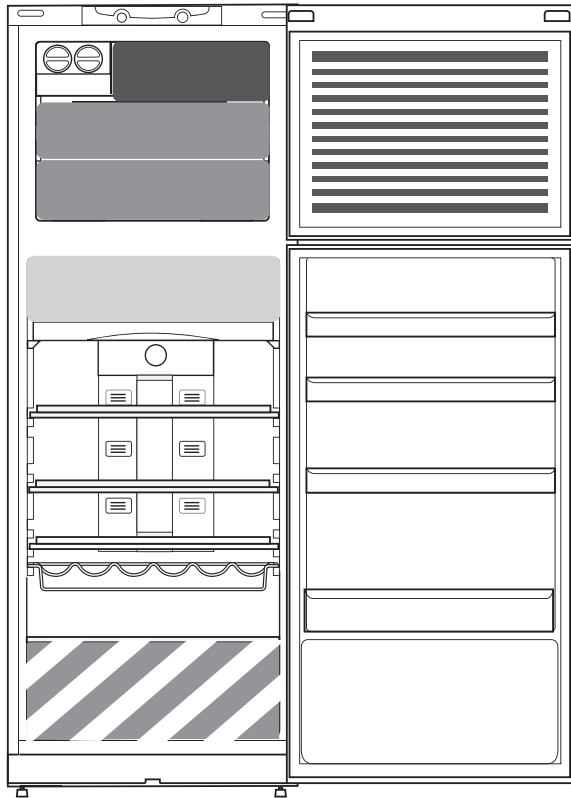

Jelmagyarázat



HŰVÖS ZÓNA

Italok, tej, tejtermékek, csemegeáruk, joghurt, tojás, vaj, szósók, savanyúságok és desszertek tárolásához ajánljuk.



HIDEG ZÓNA:

0 °C-OS ZÓNA / BIZTONSÁGOS KIOLVASZTÁS *

Hús, hal, felvágottak, töltött friss tészták, főtt ételek és maradékok tárolásához ajánljuk. Ezt a zónát javasoljuk fagyasztott ételek felengedéséhez is.



ZÖLDSÉGES ÉS GYÜMÖLCSÖS REKESZ



GYORSFAGYASZTÓ ZÓNA REKESZE

Ez a leghidegebb zóna, ezért friss és főtt ételek gyorsfagyasztásához ajánljuk.



NORMÁL FAGYASZTÓREKESZEK

Fagyasztott ételek és jégkrém tárolásához ajánljuk.



FAGYLALTTÁROLÓ AZ AJTÓBAN

Megjegyzés: A jelmagyarázatban használt szürke árnyalatok nem a rekeszek valódi színét jelzik.

HŰTŐTÉR

Az ételek csomagolásához használjon újrahasznosítható, műanyagból, fémből, alumíniumból és üvegből készült tárolóedényeket, illetve háztartási fóliát.

Mindig zárt tárolóedényeket használjon azokhoz a folyadékokhoz és élelmiszerekhez, amelyek erőteljes szagokat vagy ízeket bocsátanak ki, és átvehetik egymás szagát, vagy fedje be őket.

Ha a hűtőtérben kis mennyiségű élelmiszert szeretne tárolni, azt javasoljuk, hogy a gyümölcsös és zöldséges rekesz feletti polcokat használja, mivel a hűtőtérnek ez a leghidegebb része.

A nagy mennyiségű etilént kibocsátó és az erre érzékeny élelmiszereket (pl. gyümölcsök, zöldségek, saláta) egymástól elkülönítve vagy becsomagolva kell tárolni eltarthatóságuk megőrzése érdekében; például ne tároljon együtt paradicsomot kivével vagy fejes káposztával.

Az üvegek felborulása megelőzhető a palacktartó segítségével (bizonyos modellek esetén elérhető).

Ne tegye túl közel egymáshoz az élelmiszereket, hogy a levegő megfelelően tudjon áramlani.

FAGYASZTÓTÉR

A fagyasztó a fagyasztott ételek tárolására, jégkockák készítésére és friss élelmiszerek lefagyasztására használható.

A készülék adattábláján megtekinthető, hogy 24 óra alatt maximum hány kilogramm friss élelmiszer lefagyasztása lehetséges (... kg/24 óra).

Ha csak kis mennyiségű élelmiszert kíván tárolni a fagyasztóban, javasoljuk, hogy a fagyasztótér leghidegebb részét, azaz a középső zónát használja.

TERMÉKSPECIFIKÁCIÓ

 [www](http://www.docs.whirlpool.eu) A készülék energiafogyasztási adatait tartalmazó termékspecifikáció a Whirlpool weboldaláról tölthető le: docs.whirlpool.eu.

A HASZNÁLATI ÉS KEZELÉSI ÚTMUTATÓ BESZERZÉSE

>  [www](http://www.docs.whirlpool.eu) Töltse le a Használati és kezelési útmutatót a honlapunkról: docs.whirlpool.eu (használhatja ezt a QR-kódot), és adja meg a termék cikkszámát.
> Vagy vegye fel a kapcsolatot a vevőszolgálattal.



A VEVŐSZOLGÁLAT ELÉRHETŐSÉGEI

Elérhetőségeinket a garancialevélen találja. A vevőszolgálat hívásakor kérjük, hogy készítse elő a termék azonosító lemezén található adatokat!

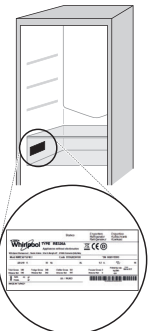

19514339802

Nyomatatva Olaszországban

КҮНДЕЛІКТІ АНЫҚТАМАЛЫҚ НҰСҚАУЛЫҚ



WHIRLPOOL ӨНІМІН САТЫП АЛҒАНЫҒЫЗҒА РАХМЕТ

Қосымша көмек пен қолдау алу үшін өніміңізді www.whirlpool.eu/register веб-сайтында тіркеңіз



Қауіпсіздік туралы нұсқауларды және Пайдалану мен күтіп ұстау нұсқаулығын біздің docs.whirlpool.eu веб-сайтымызға кіріп, осы кітапшаның артқы жағындағы нұсқаулардың көмегімен жүктеп алуға болады.



Аспапты пайдалану алдында Денсаулық пен қауіпсіздік нұсқаулығын мұқият оқыңыз.

ӨНІМ СИПАТТАМАСЫ

ҚҰРЫЛҒЫ

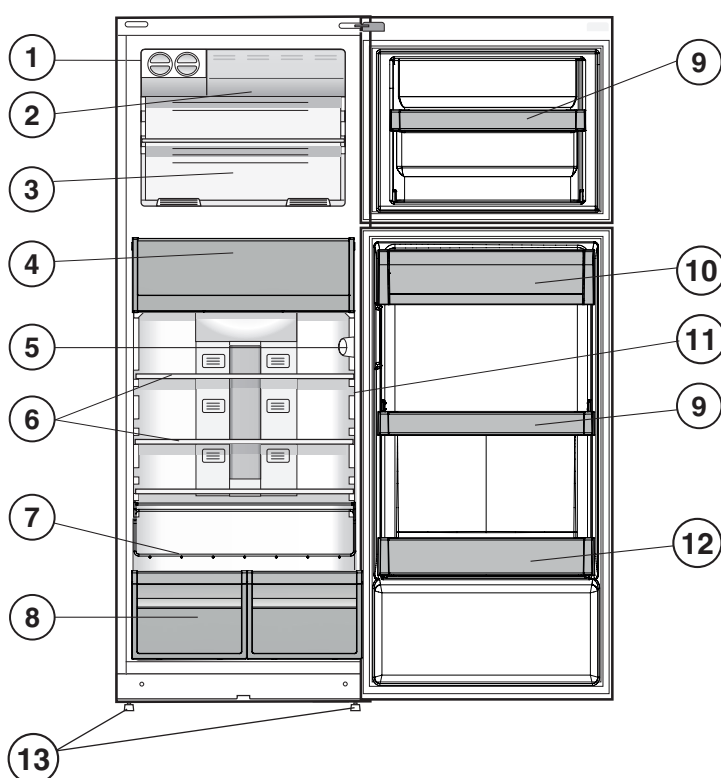

1. Мұз құралы *
2. Жылдам мұздатқыш *
3. Мұздату және сақтау бөлімшесі
4. Тағам сақтау аймағы 0 °с / Қауіпсіз жібіту *
5. Басқару панелі
6. Сөрелер *
7. Шөлмек ұстатқышы *
8. Жеміс-жидек пен көкөніс жөшігі *
9. Жылжымалы сөрелер *
10. Сүт тағамдары сөресі *
11. Температура индикаторы *
12. Шөлмек сөресі
13. Деңгейлегіш тіреулер

* Саны және (немесе) орналасуы әр түрлі болады, тек кейбір үлгілерде ғана бар.

БАСҚАРУ ТАҚТАСЫ

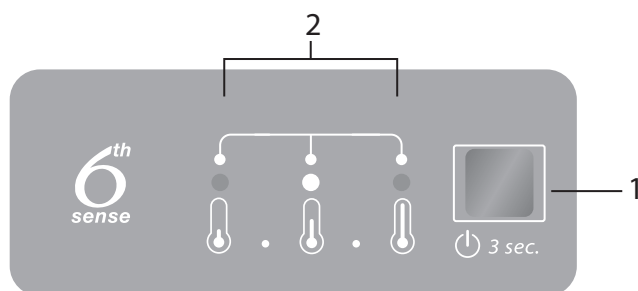

1. ON/STANDBY түймесі мен температура түймесі
2. Индикатордың жарық диодтары ағымдағы температураның орнатылған мәндерін немесе Тез мұздату функциясын көрсетуге арналған.

КЕРЕК-ЖАРАҚТАР

ОҢАЙ МҰЗ

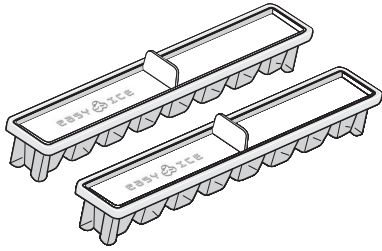

БӨТЕЛКЕ СӨРЕСІ

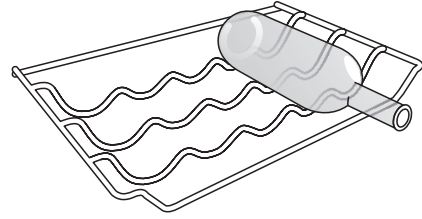

АЛҒАШҚЫ РЕТ ПАЙДАЛАНУ

ҚҰРЫЛҒЫНЫ ҚОСУ ЖОЛЫ

Құрылғыны желіге қосқаннан кейін ол автоматты түрде жұмыс істей бастайды. Құрылғыны іске қосқаннан кейін тағамды мұздатқышқа және мұздатқыш бөліміне салудан бұрын кем дегенде 4-6 сағат күте тұрыңыз.

Құрылғы қуат көзіне қосылғанда дисплей жанады және барлық белгішелер дисплейде шамамен 1 секунд бойы көрсетіледі. Тоңазытқыш - мұздатқыш бөлімшелері параметрлерінің әдепкі (зауыттық) мәндері жанады.

КҮНДЕЛІКТІ ПАЙДАЛАНУ

ФУНКЦИЯЛАР

ON/STANDBY (ҚОСУ/КҮТУ РЕЖИИ)

Құрылғыны күту режиміне орнату үшін, On/Standby түймесін 3 секунд басып тұрыңыз. Барлық температура индикаторлары өшіріледі. Құрылғыны қайтадан іске қосу үшін қайтадан басыңыз (Пайдалану нұсқаулығын қараңыз).



ТЕМПЕРАТУРА ПАРАМЕТРІ

Температураны ең жылы деңгейден ең суық деңгейге дейін баптау үшін, басқару панеліндегі Температура түймесігін басыңыз.

Температура түймесігін басу арқылы, температураның орнатылуы циклдік түрде ауысады.

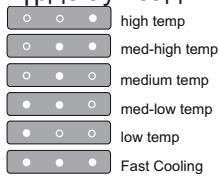

Құрылғыны бірінше рет қосқан кезде температураның орнатылған мәні орташа күйде болады (зауыттық параметр).

ЖЫЛДАМ МҰЗДАТУ

Тез мұздату функциясын пайдалану келесі жағдайларда ұсынылады: мұздатқыш бөлімшеге тағамның өте көп мөлшерін салған кезде оның салқындату көлемін арттыру үшін.

Тез мұздату функциясын іске қосу үшін барлық 3 жарық диоды жыпылықтап, жанып тұрған күйде қалғанша басқару панеліндегі Температура түймесін қайта-қайта басыңыз.



Функция 48 сағаттан кейін автоматты түрде өшіріліп, алдында таңдалып орнатылған мәнге қайтады. Басқару панеліндегі Температура түймесігін басу арқылы функцияны қолмен өшіруге болады.

ТЕМПЕРАТУРА ИНДИКАТОРЫ *

Температура индикаторы оның ішіндегі температураның тағамды сақтайтындай суық екенін "OK" сөзі арқылы хабарлайды.

1. Индикатор шамында OK сөзінің анық көрінетінін тексеріңіз (төмендегі суретті қараңыз).



2. Егер "OK" сөзі көрінбесе, бұл температура тым жоғары дегенді білдіреді: төменірек температураны орнатыңыз да, ол әбден тұрақтанғанша шамамен 10 сағаттай күтіңіз.

3. Индикатор шамын қайтадан тексеріңіз: егер қажет болса, бастапқы әрекетті орындап, оны қайтадан реттеңіз. Егер тағам көп мөлшерде салынса немесе тоңазытқыштың есігі жиі ашылса, индикатор шамда OK сөзінің көрінбеуі - қалыпты жағдай. ТОҢАЗЫТҚЫШ ЖҰМЫСЫ тегігін жоғарырақ параметрге ауыстырмас бұрын кем дегенде 10 сағат күтіңіз.

ТАҒАМ САҚТАУ АЙМАҒЫ 0 °C / ҚАУІПСІЗ ЖІБІТУ *

Ет пен балық сияқты жас тағамды сақтауға арналған бөлімше. Бөлімшенің ішіндегі төмен температура тағамның нәрлілігін, сыртқы түрі мен дәмін өзгертпестен бір аптаға дейін сақтауға мүмкіндік береді - сынақ ет тағамдарымен жүргізілді. Бұл бөлімше сондай-ақ тағамды денсаулыққа зиянсыз түрде жібітуге қолайлы, себебі төмен температурада жібіту микроорганизмдердің өсіп-өнуіне жол бермей, тағамның дәмі мен органолептикалық сипаттарын қорғайды.

Бұл бөлімше жеміс-жидекке, көкөніс пен көк салатқа жарамайды. Алайда оны толтырмасы бар жаңа піскен мақарон және тіпті піскен тамақ немесе қалған тамақ үшін пайдалануға болады.

ЖЕМІС-ЖИДЕК ПЕН КӨКӨНІС ЖӘШІГІ *

Тоңазытқыштың ішіндегі салат контейнерлері көкөністер мен жемістерді жас және солмаған күйінде сақтауға арналған. Егер жеміс сияқты тағамды ылғалдылығы төмендеу ортада сақтағыңыз келсе, ылғалдылықты реттегішті ашыңыз (B бағыты) немесе тағамды ылғалдау ортада сақтағыңыз келсе оны жабыңыз (A бағыты).

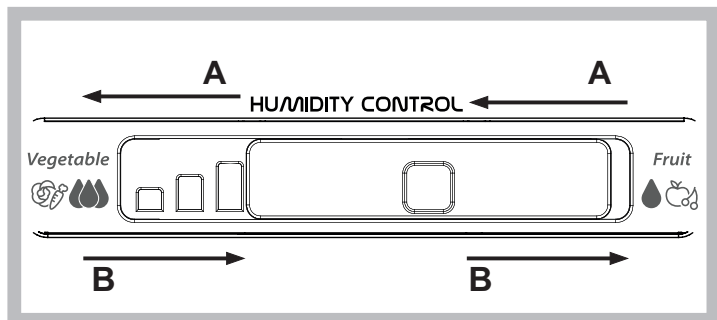
**СӨРЕЛЕР ***

Арнайы бағыттауыштарының көмегімен сөрелерді алып шығуға болады және биіктігі реттеліп, көлемі үлкен ыдыс пен тағамды оңай сақтауға мүмкіндік береді.

МҰЗ ҚҰРАЛЫ *

Арнайы мұз тостақтарға су құйғаннан кейін оларды мұз құралының ішіндегі орындарына қойыңыз. Шамамен 2 сағаттан кейін мұз текшелері дайын болады. Мұз текшелерін алу үшін екі түймені оң жаққа қарай бұраса жеткілікті. Дайын мұз текшелері астындағы науаға түседі.

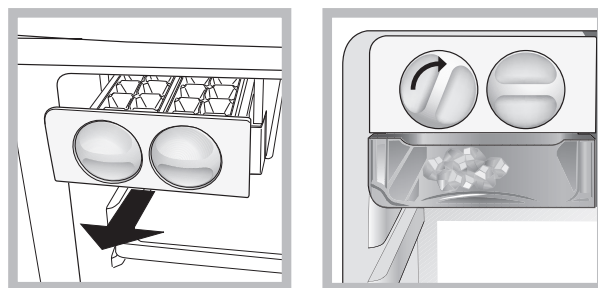
**ДАБЫЛДАР КЕСТЕСІ**

ДАБЫЛ ТҮРІ	СИГНАЛ	СЕБЕБІ	ШЕШІМІ
Есік ашық дабылы.	Тоңазытқыш шамы жыпылықтайды. Дабыл индикаторы жыпылықтайды.	Есік 2 минуттан артық ашық тұр.	Есікті жабыңыз.
Есік ашық дабылы.	Тоңазытқыш шамы ӨШІРУЛІ	Есік 4 минуттан артық ашық тұр.	Есікті жабыңыз.
Ақаулық.	Кез келген температура индикаторлары жыпылықтайды	Өнімнің ақаулығы.	Кепілдік бойынша қызмет көрсету бөліміне хабарласыңыз.

ЖҰМЫСЫНА БАЙЛАНЫСТЫ ЕСТІЛУІ МҮМКІН КЕЙБІР ДЫБЫСТАР

Құрылғыны бірінші рет немесе ұзақ іркілістен кейін қосу кезіндегі ысылдаған дыбыс.



Хладагент сұйықтығы түтіктерге кірген кездегі бұлкілдеген дыбыс.



Жұмыс істеп тұрған компрессордан шығатын "бррр" дыбысы.



Су краны немесе желдеткіш жұмысты бастаған кездегі быжылдаған дыбыс.



Компрессор іске қосылған кездегі сатырлаған дыбыс.







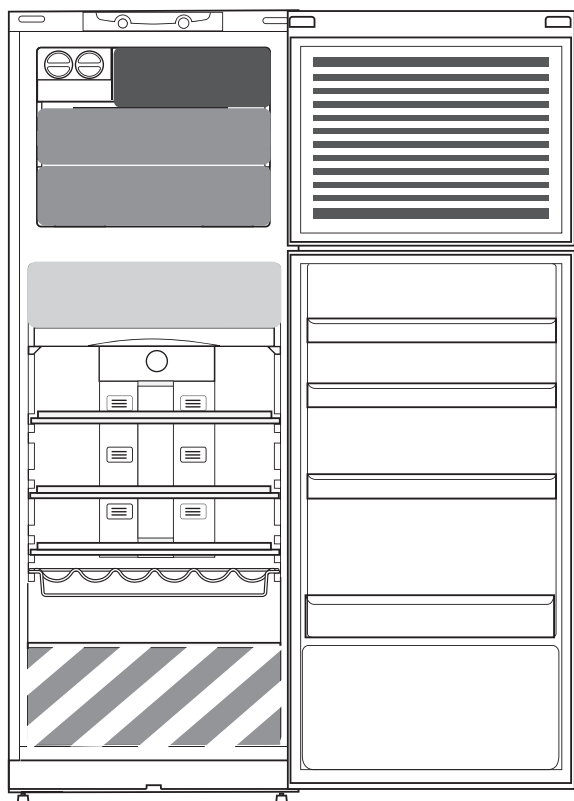

Сыртылдаған дыбыс компрессордың қаншалықты жиі жұмыс істейтінін реттейтін термостаттан шығады.

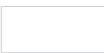

ТАҒАМДАР МЕН СУСЫНДАРДЫ САҚТАУ



Шартты белгілер

-  **САЛҚЫНДАТУ АЙМАҒЫ**
Сусындарды, сүтті және сүттен жасалған, жеңсік тағамдар, қатық, жұмыртқа, сары май, тұздықтар, тұздықталған көкөніс, тәттілер сияқты тағамдарды сақтау үшін ұсынылады
-  **САЛҚЫНДАТҚЫШ АЙМАҚ: ТАҒАМ САҚТАУ АЙМАҒЫ 0 °C / ҚАУІПСІЗ ЖІБІТУ ***
Етті, балықты, туралған етті, толтырмасы бар макаронды, тұмшапешке піскен тағамдарды, қалған тамақты сақтау үшін ұсынылады. Бұл аймақ сондай-ақ тағамды жібітуге арналған.
-  **ЖЕМІС ЖӘНЕ КӨКӨНІС ТАРТПАСЫ**
-  **ТЕЗ МҰЗДАТУ АЙМАҒЫНЫҢ ТАРТПАСЫ**
Барынша салқын аймақ жаңа піскен тағам мен тұмшапешке піскен тағамды мұздатуға арналған.
-  **ҚАЛЫПТЫ МҰЗДАТҚЫШ ТАРТПАЛАРЫ**
Мұздатылған тағам мен балмұздақты сақтауға арналған.
-  **ЕСІК СӨРЕЛЕРІНЕ БАЛМҰЗДАҚ САЛУ**

Ескертпе: Шартты белгінің сұр реңкі тартпалардың түсіне сай емес

ТОҒАЗЫТҚЫШ БӨЛІМІ

Қайта өңделе алатын пластик, металл, алюминий және әйнек контейнерлерді, сондай-ақ, тағамды орау үшін ас пленкасын пайдаланыңыз.

Сұйықтықтар және иісті шығаруы не сіңіруі мүмкін тағамдар үшін әрқашан жабық контейнерлерді пайдаланыңыз немесе бетін жабыңыз.

Егер тоңазытқышта сақталатын тамақтың мөлшері аз болса, жеміс және көкөністерді сақтау бөлімінің үстіндегі сөренің пайдалануын ұсынамыз, себебі бұл - бөлімдегі ең суық аймақ.

Этилен газының үлкен мөлшерін беретін және осы газға сезімтал жеміс, көкөністер және салат сияқты тағамдар сақтау мерзімін қысқартпау мақсатында бөлек оралып сақталуы керек; мысалы, қызанақтарды киви жемісімен және орамжапырақпен бірге сақтамаңыз.

Бөтелкелердің аударылып кетуін болдырмау үшін бөтелке ұстағышын пайдалануға болады (кейбір үлгілерде қолжетімді).

Жеткілікті ауа циркуляциясын қамтамасыз ету үшін тағамды бір-біріне жақын сақтамаңыз.

ҚАТЫРҒЫШ БӨЛІМІ

Қатырғыш қатырылған тағам, мұз кесектерін жасау және балғын тағамды мұздатқыш бөлімінде сақтауға арналған тамаша орын. 24 сағаттық кезеңде сақауға болатын балғын тағамның килограммдық мөлшері техникалық деректер тақтасында көрсетілген (...кг/24 сағ). Егер қатырғышта сақталатын тағам мөлшері аз ғана болса, қатырғыш бөлігінің ең салқын бөлігін (әдетте ортаңғы бөлік) пайдалануды ұсынамыз.

ҚҰРЫЛҒЫНЫҢ ТЕХНИКАЛЫҚ ПАРАҚШАСЫ

 [www](http://www.docs.whirlpool.eu) Осы құрылғының қуат бойынша деректері жазылған техникалық парақшасын docs.whirlpool.eu веб-сайтынан жүктеп алуға болады

ПАЙДАЛАНУ МЕН КҮТІП ҰСТАУ НҰСҚАУЛЫҒЫН АЛУ ЖОЛЫ

>  www Құрылғының коммерциялық кодын көрсете отырып, Пайдалану мен күтіп ұстау нұсқаулығын docs.whirlpool.eu веб-сайтынан жүктеп алыңыз (осы QR кодын пайдалануға болады).

> Немесе Кепілді қызмет көрсету орталығына хабарласыңыз.



КЕПІЛДІ ҚЫЗМЕТ КӨРСЕТУ ОРТАЛЫҒЫНА ХАБАРЛАСУ

Біздің байланыс ақпаратымызды кепілдік нұсқаулығынан табуға болады. Кепілді қызмет көрсету орталығына хабарласқан кезде, өнімнің техникалық кестесінде көрсетілген кодтарды айтыңыз.

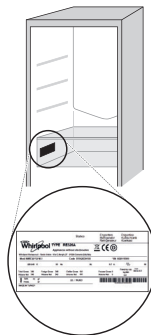

19514339802

Италияда басылған

PRZEWODNIK UŻYTKOWNIKA

DZIĘKUJEMY ZA ZAKUP PRODUKTU WHIRLPOOL



Aby uzyskać bardziej kompleksową pomoc i wsparcie techniczne, prosimy zarejestrować swoje urządzenie na stronie www.whirlpool.eu/register



Instrukcje bezpieczeństwa oraz Instrukcję obsługi i konserwacji można pobrać odwiedzając naszą stronę internetową docs.whirlpool.eu i postępując zgodnie z poleceniami podanymi na odwrocie tej broszury.



Przed użyciem urządzenia prosimy o uważne zapoznanie się z Zasadami bezpieczeństwa i ochrony zdrowia.

OPIS PRODUKTU

URZĄDZENIE

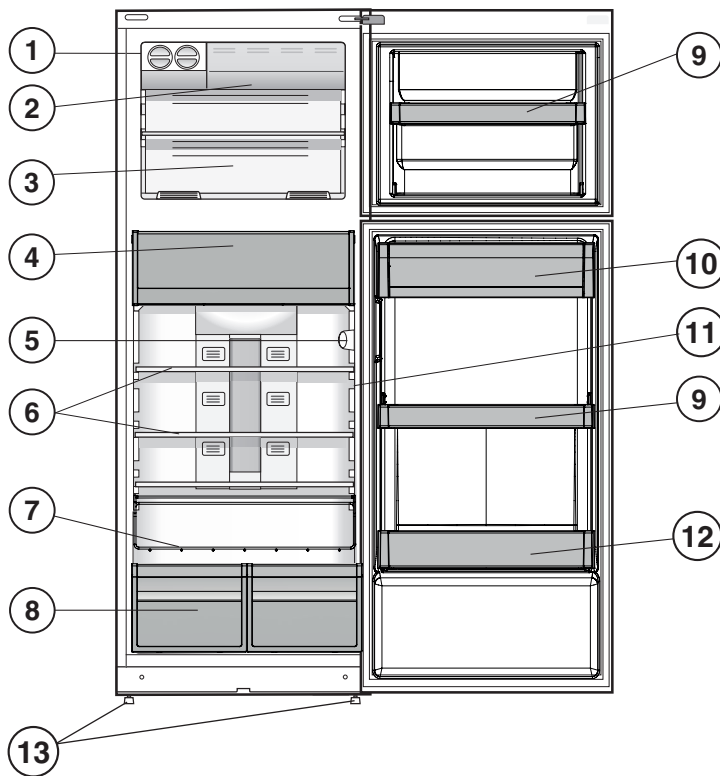

1. Kostkarka do lodu *
2. Komora szybkiego zamrażania *
3. Komory zamrażania i przechowywania
4. Komora świeżości 0 °C / Bezpieczne rozmrażanie *
5. Panel sterowania
6. Półki *
7. Stojak na butelki*
8. POJEMNIK NA OWOCE I WARZYWA *
9. Półki wyjmowalne *
10. Półka na nabiał*
11. Kontrolka temperatury *
12. Półka na butelki
13. Nóżki poziomujące

* Liczba akcesoriów i/lub położenie mogą być różne; dostępne tylko w niektórych modelach.

PANEL STEROWANIA

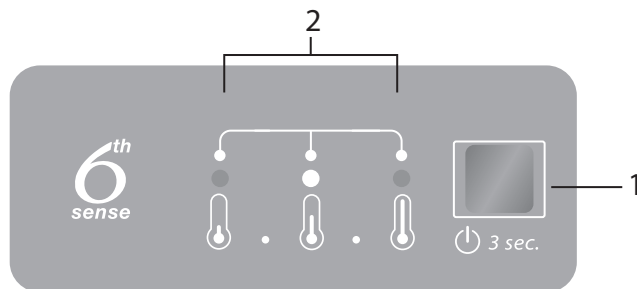

1. Przycisk WŁ./TRYBU CZUWANIA i przycisk Temperatury
2. Wskaźniki LED wyświetlają bieżącą wartość temperatury lub informują o funkcji Szybkiego chłodzenia.

AKCESORIA

POJEMNIK NA LÓD

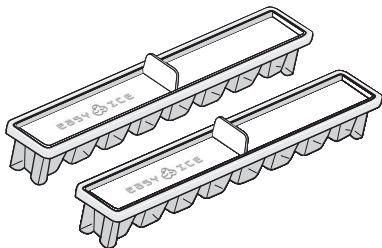

PÓŁKA NA BUTELKI

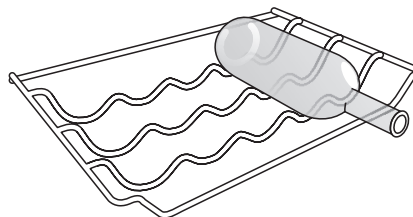

PIERWSZE UŻYCIE

URUCHOMIENIE URZĄDZENIA

Po podłączeniu do zasilania urządzenie zaczyna działać automatycznie. Po włączeniu urządzenia należy odczekać co najmniej 4–6 godzin przed włożeniem żywności do chłodziarki i komory zamrażarki.

Po podłączeniu urządzenia do zasilania wyświetlacz zostaje podświetlony i przez około 1 s widoczne są wszystkie ikony. Zostają podświetlone domyślne (fabryczne) wartości ustawień komory chłodziarki - zamrażarki.

CODZIENNA EKSPLOATACJA

Więcej szczegółów na temat funkcji można znaleźć w Instrukcji obsługi i konserwacji urządzenia / na ostatniej stronie podano informacje, w jaki sposób można otrzymać Instrukcję obsługi i konserwacji urządzenia

FUNKCJE

WŁ./TRYB CZUWANIA

Aby ustawić tryb czuwania, naciśnij przycisk Wł./Tryb czuwania i przytrzymaj przez 3 sekundy. Wszystkie kontrolki temperatury zgasną. Naciśnij ponownie, aby ponownie włączyć urządzenie (patrz Instrukcja obsługi).



USTAWIANIE TEMPERATURY

Naciśnięcie przycisku Temperatura na panelu sterowania umożliwi ustawienie temperatury od najwyższej do najniższej. Każdorazowe naciśnięcie przycisku Temperatury powoduje zmianę ustawienia temperatury.

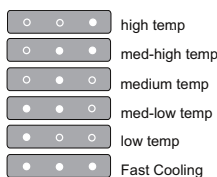

Po pierwszym włączeniu urządzenia ustawiona jest średnia wartość temperatury (ustawienie fabryczne).

SZYBKE ZAMRAŻANIE

Użycie funkcji Szybkie zamrażanie zaleca się aby: zwiększyć wydajność chłodzenia, gdy w komorze chłodziarki zostanie umieszczona znaczna ilość żywności. Aby włączyć funkcję Szybkiego chłodzenia, należy kilkakrotnie nacisnąć przycisk Temperatury na panelu sterowania, aż 3 diody LED zaczną migać i następnie zaświecą się w sposób ciągły.



Po 48 godzinach funkcja jest automatycznie wyłączana i chłodziarka powraca do poprzednio wybranej wartości ustawienia. Funkcję można wyłączyć ręcznie przez naciśnięcie przycisku Temperatury na panelu sterowania.

WSKAŹNIK TEMPERATURY *

Wskaźnik temperatury informuje użytkownika, że temperatura w tej komorze jest wystarczająco niska do przechowywania żywności, poprzez wyświetlenie „OK”.

1. Należy zwrócić uwagę, że „OK” pojawia się dokładnie na lampce kontrolki (patrz ilustracja niżej).



2. Jeśli komunikat „OK” nie pojawia się, oznacza to, że temperatura jest zbyt wysoka: należy ustawić niższą temperaturę i odczekać około 10 godzin do czasu, aż temperatura się ustabilizuje.
3. Sprawdzić ponownie lampkę kontrolki: jeśli to konieczne, dokonać ponownej zmiany ustawień, powtarzając początkowe działania. Jeśli do chłodziarki włożono duże ilości jedzenia lub jej drzwiczki były ostatnio często otwierane, niewyświetlenie komunikatu OK jest zjawiskiem normalnym. Należy odczekać przynajmniej 10 godzin przed zmianą położenia pokrętła PRACA CHŁODZIARKI do wyższego ustawienia.

KOMORA ŚWIEŻOŚCI 0°C / BEZPIECZNE ROZMRAŻANIE *

Komorę zaprojektowaną z myślą o utrzymywaniu świeżości delikatnych potraw, takich jak mięso czy świeże ryby. Niska temperatura komory umożliwia przechowywanie żywności aż do jednego tygodnia (testowane na produktach mięsnych), bez zmiany ich wartości odżywczych, wyglądu i smaku. Komora doskonale nadaje się również do zdrowego rozmrażania żywności, ponieważ rozmrażanie w niskich temperaturach zapobiega ewentualnemu rozprzestrzenianiu się mikroorganizmów, zachowując jednocześnie smak i właściwości organoleptyczne dania. Nie nadaje się do przechowywania owoców, warzyw i zielonej sałaty. Może być używana do przechowywania świeżego, nadziewanego makaronu, a nawet dań gotowanych i resztek jedzenia.

POJEMNIK DO PRZECHOWYWANIA WARZYW I OWOCÓW *

Pojemniki sałatkowe zainstalowane w lodówce zostały zaprojektowane specjalnie z myślą o utrzymywaniu świeżości owoców i warzyw. Otworzyć regulator wilgotności (pozycja B), aby przechowywać żywność (np. owoce) w mniej wilgotnych warunkach lub zamknąć go (pozycja A), aby zapewnić bardziej wilgotne warunki (np. warzywom).

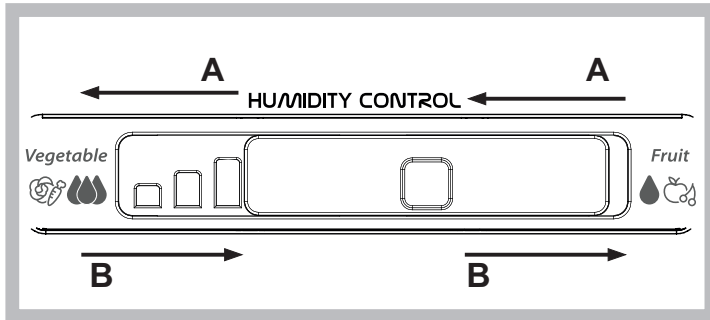

PÓŁKI *

Zastosowanie specjalnych prowadnic umożliwia wyjmowanie półek, a także regulację ich wysokości, co umożliwia łatwe przechowywanie dużych pojemników i produktów.

KOSTKARKA DO LODU *

Po wlaniu wody do specjalnych pojemników do tworzenia kostek lodu, umieścić je na swoich miejscach w kostkarce. Po około 2 godzinach kostki lodu będą gotowe. Aby wyjąć kostki lodu, wystarczy przekręcić w prawo dwa pokrętki. Kostki lodu spadną na znajdującą się niżej tacę, gotowe do użycia.



TABELA ALARMÓW

TYP ALARMU	SYGNAŁ	PRZYCZYNA	ROZWIĄZANIE
Alarm otwartych drzwiczek.	Oświetlenie chłodziarki miga. Kontrolka Alarmu miga.	Drzwi są otwarte przez ponad 2 minuty.	Zamknąć drzwi.
Alarm otwartych drzwiczek.	Oświetlenie chłodziarki NIE DZIAŁA.	Drzwi są otwarte przez ponad 4 minuty.	Zamknąć drzwi.
Usterka.	Miga dowolna kontrolka temperatury.	Usterka urządzenia.	Skontaktować się z serwisem.

NORMALNE ODGŁOSY PRACY URZĄDZENIA

Syczenie po włączeniu urządzenia po raz pierwszy lub po dłuższej przerwie.

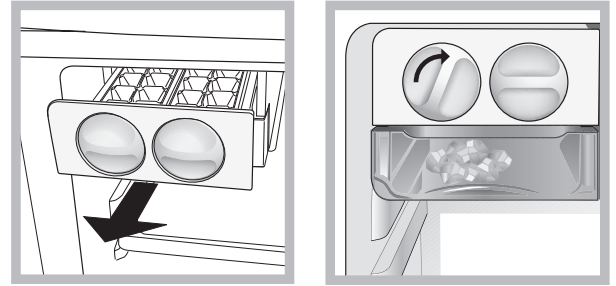

Bulgotanie, gdy ciecz chłodząca przechodzi do przewodów rurowych.



Odgłos „BRRR” wydawany przez pracującą sprężarkę chłodziarki.



Brzęczenie, gdy zaczyna pracować zawór wody lub wentylator.



Trzaskanie, gdy zaczyna działać sprężarka.



Odgłos KLIKNIĘCIA wydawany przez termostat, który włącza się za każdym uruchomieniem sprężarki.



PRZECHOWYWANIE ŚWIEŻEJ ŻYWNOSCI I NAPOJÓW

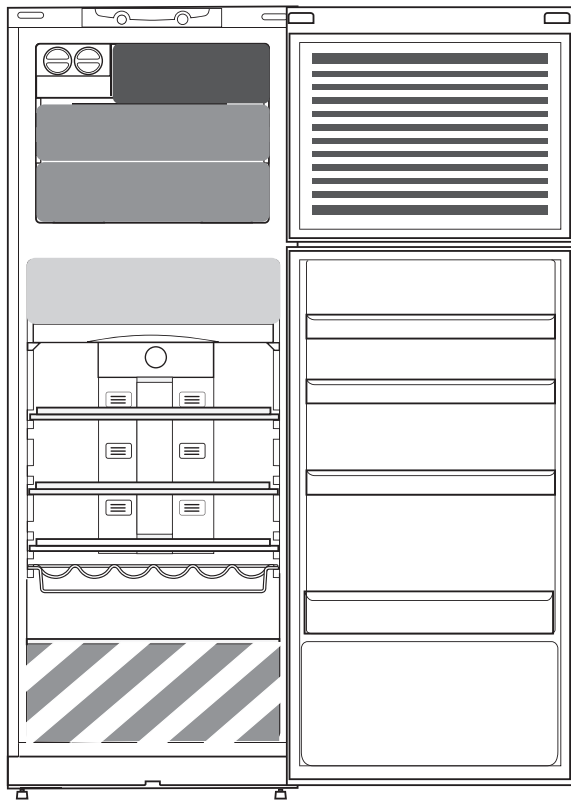

Legenda



STREFA NISKIEJ TEMPERATURY

Zalecana do przechowywania napojów, mleka i żywności takiej jak nabiał, produkty delikatesowe, jogurty, jaja, masło, sosy, marynaty, desery



STREFA NISKIEJ TEMPERATURY: KOMORA ŚWIEŻOŚCI 0 °C / BEZPIECZNE ROZMRAŻANIE *

Zalecana do przechowywania mięsa, ryb, wędlin, świeżych nadziewanych makaronów, potraw gotowanych i resztek jedzenia. Ta strefa dobrze nadaje się również do rozmrażania żywności.



SZUFLADA NA WARZYWA I OWOCE



SZUFLADA SZYBKIEGO MROŻENIA

Strefa najzimniejszej temperatury, zalecana do mrożenia świeżej i gotowanej żywności.



SZUFLADY ZAMRAŻARKI - ZWYKŁE MROŻENIE

Zalecana do przechowywania mrożonej żywności i lodów.

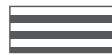

PÓŁKA NA DRZWI DO PRZECHOWYWANIA LODÓW

Uwaga: Odcienie szarości kolejnych pozycji legendy nie odpowiadają kolorom szuflad

KOMORA CHŁODZIARKI

Używać pojemników wielokrotnego użytku – plastikowych, metalowych, aluminiowych i szklanych lub folii samoprzylegającej.

Żywność i napoje, które mogą wydzielać lub przyjmować zapachy, należy zawsze przechowywać w zamkniętych pojemnikach lub pod przykryciem.

Gdy w chłodziarce przechowywana jest niewielka ilość żywności, zaleca się korzystanie z półek nad pojemnikiem na owoce i warzywa, ponieważ jest to najzimniejszy obszar w komorze.

Produkty żywnościowe wydzielające duże ilości gazu etylenowego i produkty wrażliwe na ten gaz, takie jak owoce, warzywa, w tym sałaty, należy zawsze umieszczać lub opakowywać osobno, aby zapobiec skracaniu ich terminu przydatności do spożycia; na przykład nie przechowywać pomidorów razem z owocami kiwi lub kapustą.

Aby zapobiec przewracaniu się butelek, można umieścić je w specjalnym uchwycie (występuje w wybranych modelach).

Aby zapewnić dostateczną cyrkulację powietrza, nie należy przechowywać artykułów spożywczych zbyt blisko siebie.

KOMORA ZAMRAŻARKI

Komorę zamrażarki jest doskonałym miejscem do przechowywania mrożonej żywności, przygotowywania kostek lodu i zamrażania świeżej żywności. Maksymalny ciężar żywności, jaką można zamrozić w ciągu doby, przedstawiono na tabliczce znamionowej (...kg/24 godz.). Jeśli w zamrażarce ma być przechowywana niewielka ilość produktów, zaleca się umieszczenie ich w najzimniejszym miejscu komory zamrażarki, tzn. w jej środkowej części.

KARTA PRODUKTU

 [www](http://www.docs.whirlpool.eu) Kartę produktu z parametrami poboru energii dla tego urządzenia można pobrać ze strony internetowej Whirlpool docs.whirlpool.eu

JAK OTRZYMAĆ INSTRUKCJĘ OBSŁUGI I KONSERWACJI

>  [www](http://www.docs.whirlpool.eu) Pobrać Instrukcję obsługi i konserwacji z naszej strony internetowej docs.whirlpool.eu (można użyć tego kodu QR), podając kod handlowy produktu.

> Można również skontaktować się z naszym serwisem technicznym.



KONTAKT Z SERWISEM TECHNICZNYM

Informacje kontaktowe znajdują się w instrukcjach gwarancji. Kontaktując się z naszym serwisem technicznym należy podać kody z tabliczki znamionowej swojego urządzenia.

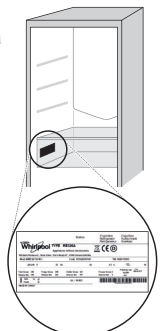

19514339802

Wydrukowano we Włoszech

GHID DE REFERINȚĂ PENTRU UTILIZARE ZILNICĂ



VĂ MULȚUMIM CĂ AȚI ACHIZIȚIONAT UN PRODUS WHIRLPOOL

Pentru a putea beneficia de asistență, vă rugăm să
vă înregistrați produsul la
www.whirlpool.eu/register



Puteți descărca Instrucțiunile privind siguranța și Ghidul de utilizare și întreținere accesând site-ul nostru web docs.whirlpool.eu și urmând instrucțiunile de pe coperta din spate a acestei broșuri.

! Înainte de a utiliza aparatul, citiți cu atenție Ghidul privind sănătatea și siguranța.

DESCRIEREA PRODUSULUI

APARATUL

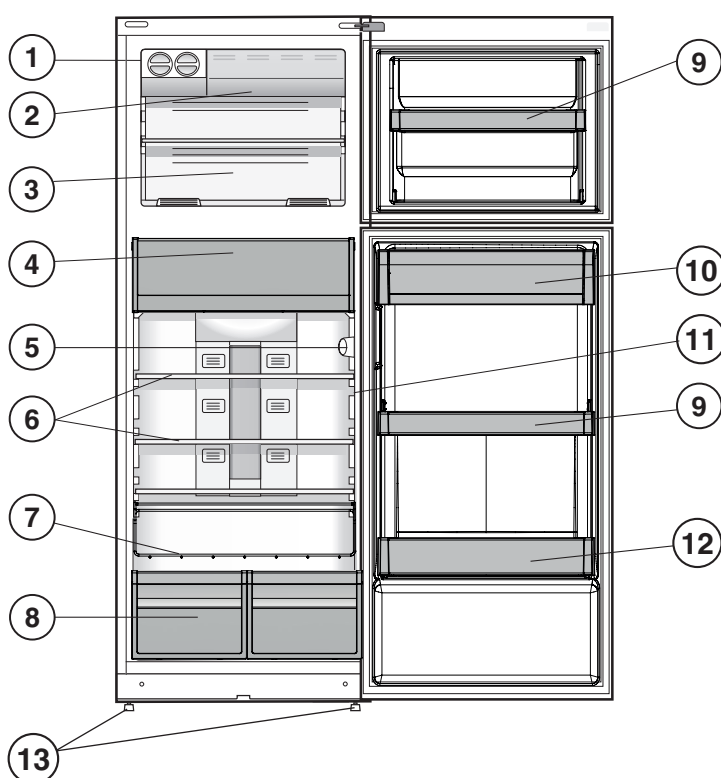

1. Dispozitiv de preparat gheață *
2. Compartiment de congelare rapidă *
3. Compartiment congelator și de depozitare
4. Zona de păstrare în stare proaspătă a alimentelor 0 °C / Decongelare sigură *
5. Panoul de comandă
6. Rafturi *
7. Raft pentru sticle *
8. Sertar pentru fructe și legume *
9. Rafturi mobile *
10. Raft pentru produse lactate *
11. Indicator de temperatură *
12. Raft pentru sticle
13. Piciorușe de echilibrare

* Variază în funcție de număr și/sau poziție, disponibil numai pe anumite modele.

PANOUL DE COMANDĂ

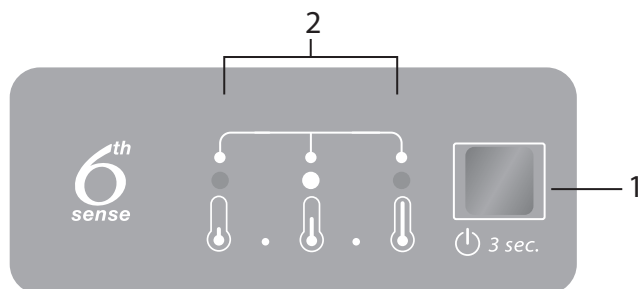

1. Buton PORNIT/STANDBY și buton Temperatură
2. LED-uri indicatoare pentru afișarea valorii curente de temperatură sau a funcției Congelare rapidă.

ACCESORII

TĂVIȚĂ PENTRU CUBURI DE GHEAȚĂ

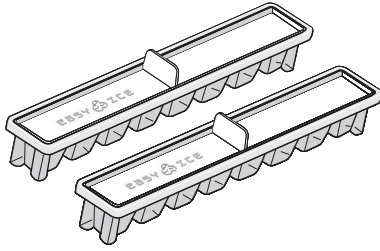

RAFT PENTRU STICLE

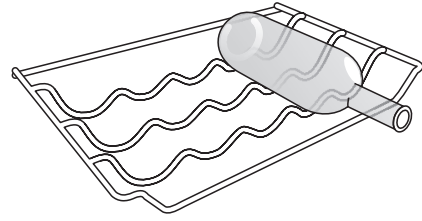

PRIMA UTILIZARE

PUNEREA ÎN FUNCȚIUNE A APARATULUI

După ce ați conectat aparatul la rețeaua electrică, acesta începe să funcționeze automat. După pornirea aparatului, așteptați cel puțin 4-6 ore înainte de a introduce alimentele în frigider și în compartimentul congelator.

Când aparatul este racordat la rețeaua de alimentare cu energie electrică, afișajul se luminează și toate simbolurile apar pe acesta timp de aproximativ 1 secundă. Valorile implicite (din fabricație) ale setărilor pentru compartimentul frigider/congelator se aprind.

UTILIZAREA ZILNICĂ

FUNCȚII

PORNIRE/STANDBY

Pentru a pune produsul în standby, apăsați și țineți apăsat butonul Pornire/Standby timp de 3 secunde. Toate indicatoarele de temperatură se sting. Apăsați din nou pentru a reactiva aparatul (consultați Instrucțiunile de utilizare).



SETAREA TEMPERATURII

Apăsați pe butonul Temperatură de pe panoul de comandă pentru a regla temperatura, de la cea mai ridicată, la o temperatură mai scăzută, până la cea mai rece. Apăsând butonul Temperatură, setarea de temperatură va alterna în mod ciclic.

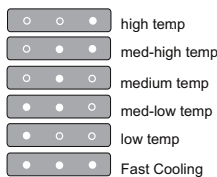

La prima introducere în priză a aparatului, valoarea temperaturii este presetată la poziția medie (setare din fabrică).

CONGELARE RAPIDĂ

Utilizarea funcției Congelare rapidă este recomandată: pentru a crește capacitatea de răcire a compartimentului congelator la introducerea unei cantități foarte mari de alimente. Pentru a activa funcția de Congelare rapidă, apăsați repetat butonul Temperatură de pe panoul de comandă până când toate cele 3 LED-uri clipească, apoi rămân aprinse.



Funcția se dezactivează automat după 48 de ore și se revine la valoarea de temperatură selectată anterior. Funcția se poate dezactiva manual apăsând pe butonul Temperatură de pe panoul de comandă.

Consultați Ghidul de utilizare și întreținere, pentru detalii suplimentare privind funcțiile / consultați ultima pagină, pentru informații privind obținerea Ghidului de utilizare și întreținere

INDICATOR DE TEMPERATURĂ *

Indicatorul de temperatură vă informează dacă temperatura din interior este suficient de scăzută pentru depozitare, prin afișarea cuvântului „OK”.

1. Asigurați-vă că OK apare clar pe indicatorul luminos (consultați imaginea de mai jos).



2. Dacă nu apare cuvântul „OK”, înseamnă că temperatura este prea mare: setați o temperatură mai mică și așteptați aproximativ 10 ore până când temperatura se stabilizează.
3. Verificați din nou indicatorul luminos: dacă este necesar, reglați din nou urmând procesul inițial. Dacă s-au adăugat cantități mari de alimente sau dacă ușa frigiderului a fost deschisă frecvent, este normal ca indicatorul să nu afișeze OK. Așteptați cel puțin 10 ore înainte de a regla butonul de ACȚIONARE FRIGIDER la o setare mai mare.

ZONA DE PĂSTRARE ÎN STARE PROASPĂTĂ A ALIMENTELOR 0 °C / DECONGELARE SIGURĂ *

Un compartiment conceput pentru păstrarea alimentelor delicate, precum carnea și peștele proaspăt. Temperatura joasă din compartiment face posibilă depozitarea alimentelor pe o perioadă de până la o săptămână - testări efectuate cu produse pe bază de carne - fără modificarea cantității de nutrienți, aspectului și gustului.

Compartimentul este de asemenea adecvat pentru decongelarea în siguranță a alimentelor, deoarece decongelarea la temperatură joasă previne proliferarea microorganismelor, conservând de asemenea gustul și proprietățile organoleptice.

Acesta nu este adecvat pentru depozitarea fructelor, legumelor și salatei verzi. În schimb, poate fi utilizat pentru depozitarea pastelor proaspete umplute și a alimentelor gătite sau a resturilor de alimente.

COMPARTIMENT PENTRU FRUCTE ȘI LEGUME *

Sertarele pentru salată montate în interiorul frigiderului au fost concepute special pentru depozitarea fructelor și legumelor proaspete și crocante. Deschideți regulatorul de umiditate (poziția B) dacă doriți să depozitați alimente precum fructele, într-un mediu cu umiditate redusă, sau închideți-l (poziția A) pentru a depozita alimente precum legumele, într-un mediu cu umiditate mai ridicată.

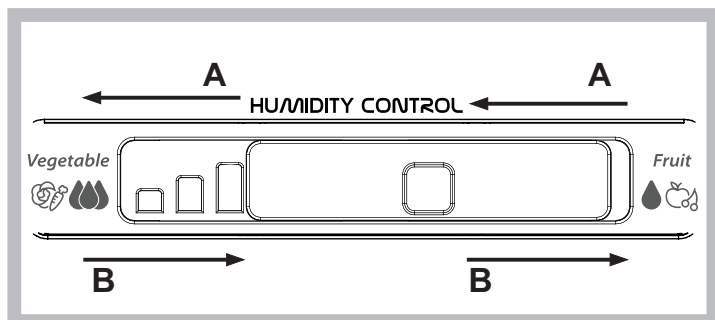
**RAFTURI ***

Datorită ghidajelor speciale, rafturile pot fi demontate, iar înălțimea poate fi reglată, permițând depozitarea ușoară a recipientelor și alimentelor de dimensiuni mari.

DISPOZITIV DE PREPARAT GHEAȚĂ *

După turnarea apei în formele speciale pentru gheață, amplasați-le în locurile corespunzătoare din interiorul dispozitivului de preparat gheață. După aproximativ 2 ore, cuburile de gheață vor fi gata. Pentru obținerea cuburilor de gheață, este suficient să rotiți spre dreapta cele două butoane. Cuburile de gheață vor cădea în tava din partea inferioară, fiind gata pentru a fi utilizate.

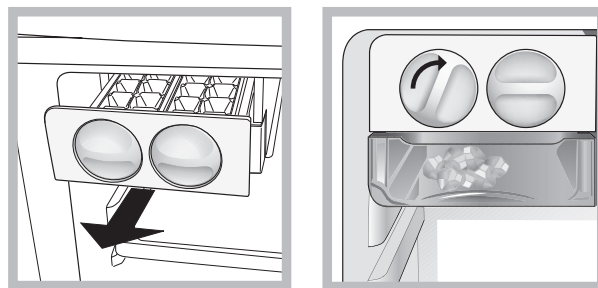
**TABELUL CU ALARME**

TIP DE ALARMĂ	SEMNAL	CAUZĂ	SOLUȚIE
Alarmă de ușa deschisă.	Becul frigiderului clipește. Indicatorul de alarmă clipește.	Ușa a rămas deschisă mai mult de 2 minute.	Închideți ușa.
Alarmă de ușa deschisă.	Becul frigiderului este STINS.	Ușa a rămas deschisă mai mult de 4 minute.	Închideți ușa.
Defecțiune.	Oricare dintre indicatorii de temperatură clipește.	Defectarea produsului.	Contactați serviciul de asistență tehnică post-vânzare.

CÂTEVA SUNETE EMISE LA FUNCȚIONARE PE CARE LE PUTEȚI AUZI

Șuierături la pornirea aparatului pentru prima dată sau după o pauză lungă.



Un clipocit când lichidul de răcire intră în conducte.



Zbârâitul este produs în timpul funcționării compresorului.



Bâzâituri când supapa de apă sau ventilatorul încep să funcționeze.



Pocnituri când compresorul pornește.



Sunetul asemănător unui clic este produs de termostatul care reglează funcționarea compresorului.



DEPOZITAREA ALIMENTELOR ȘI A BĂUTURILOR

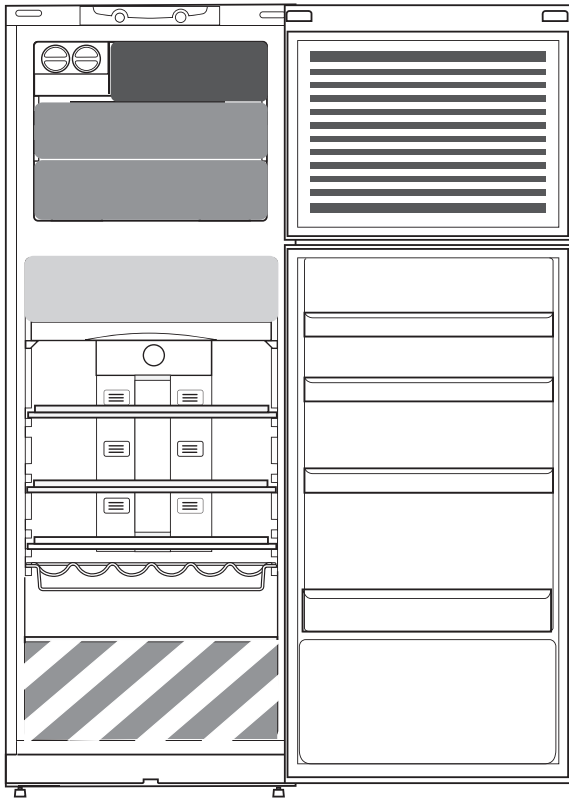

Legendă



ZONA RECE

Recomandată pentru depozitarea băuturilor, laptei și alimentelor precum produsele lactate, delicatesele, iaurtul, ouăle, untul, sosurile, murăturile, deserturile

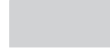

ZONA MAI RECE:

ZONA DE PĂSTRARE ÎN STARE PROASPĂTĂ A ALIMENTELOR 0 °C / DECONGELARE SIGURĂ *

Recomandată pentru depozitarea cărnii, peștelui, mezelurilor, pastelor proaspete umplute, alimentelor găsite, resturilor de alimente. Această zonă este, de asemenea, recomandată pentru decongelarea alimentelor.



SERTAR PENTRU FRUCTE ȘI LEGUME



SERTAR ZONĂ DE CONGELARE RAPIDĂ

Zona de răcire maximă este recomandată pentru congelarea alimentelor proaspete și găsite.



SERTARELE NORMALE ALE CONGELATORULUI

Recomandate pentru depozitarea alimentelor congelate și înghețatei.



DEPOZITAREA ÎNGHEȚATEI ÎN ZONA RAFTURILOR

Notă: Nuanța de gri a legendei nu corespunde culorii sertarelor

COMPARTIMENTUL FRIGIDER

Folosiți recipiente din plastic reciclabil, metal, aluminiu și sticlă, precum și folie transparentă pentru a ambala alimentele.

Pentru lichidele și alimentele care degajează miros sau pot prinde miros sau gust, folosiți doar recipiente cu capac sau acoperiți-le.

Dacă aveți o cantitate mică de alimente de păstrat în frigider, vă recomandăm să folosiți rafturile de deasupra sertarului pentru fructe și legume, având în vedere că aceasta este zona cea mai rece din compartiment.

Alimentele care produc o cantitate mare de gaz etilic și cele care sunt sensibile la acest gaz, precum fructele, legumele și salata, trebuie să fie separate întotdeauna sau ambalate pentru a nu se reduce durata de depozitare; de exemplu, nu depozitați roșii împreună cu kiwi sau varză.

Pentru a evita răsturnarea sticlelor, folosiți suportul pentru sticle (disponibil doar la anumite modele).

Nu apropiați alimentele prea mult unele de celelalte, pentru a permite circulația corespunzătoare a aerului.

COMPARTIMENTUL CONGELATOR

Congelatorul este locul ideal pentru depozitarea produselor congelate, producerea cuburilor de gheață și congelarea alimentelor proaspete. Numărul maxim de kilograme de produse alimentare proaspete care pot fi congelate într-un interval de 24 de ore este indicat pe plăcuța cu date tehnice (...kg/24h).

Dacă dispuneți de o cantitate mică de alimente care trebuie depozitate în congelator, vă recomandăm să folosiți cele mai reci zone ale compartimentului congelator, corespunzătoare zonei din mijloc.

FIȘA TEHNICĂ A PRODUSULUI

📄 [www](http://www.whirlpool.eu) Fișa tehnică a produsului, care include datele energetice ale acestui aparat, poate fi descărcată de pe site-ul web Whirlpool docs.whirlpool.eu

OBȚINEREA GHIDULUI DE UTILIZARE ȘI ÎNTREȚINERE

> 📄 [www](http://www.whirlpool.eu) Descărcați Ghidul de utilizare și întreținere de pe site-ul nostru web docs.whirlpool.eu (poate fi utilizat acest cod QR), specificând codul comercial al produsului.

> Alternativ, puteți să contactați serviciul nostru de asistență tehnică post-vânzare.



CONTACTAREA SERVICIULUI DE ASISTENȚĂ TEHNICĂ POST-VÂNZARE

Detaliile noastre de contact se regăsesc în manualul de garanție. Când contactați serviciul nostru de asistență tehnică post-vânzare, vă rugăm să precizați codurile specificate pe plăcuța cu date de identificare a produsului dumneavoastră.

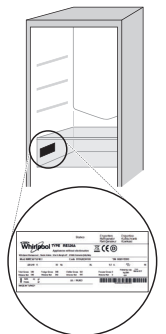

19514339802

Tipărit în Italia

КРАТКОЕ СПРАВОЧНОЕ РУКОВОДСТВО



БЛАГОДАРИМ ВАС ЗА ПРИОБРЕТЕНИЕ ИЗДЕЛИЯ МАРКИ WHIRLPOOL

Для получения более полной технической поддержки зарегистрируйте ваш прибор на www.whirlpool.eu/register



Вы также можете загрузить инструкцию по безопасности и руководство "Использование и уход" с нашего сайта docs.whirlpool.eu следуя указаниям, приведенным на обратной стороне этого буклета.



Перед началом использования прибора внимательно прочтите руководство "Здоровье и безопасность".

ОПИСАНИЕ ИЗДЕЛИЯ

ПРИБОР

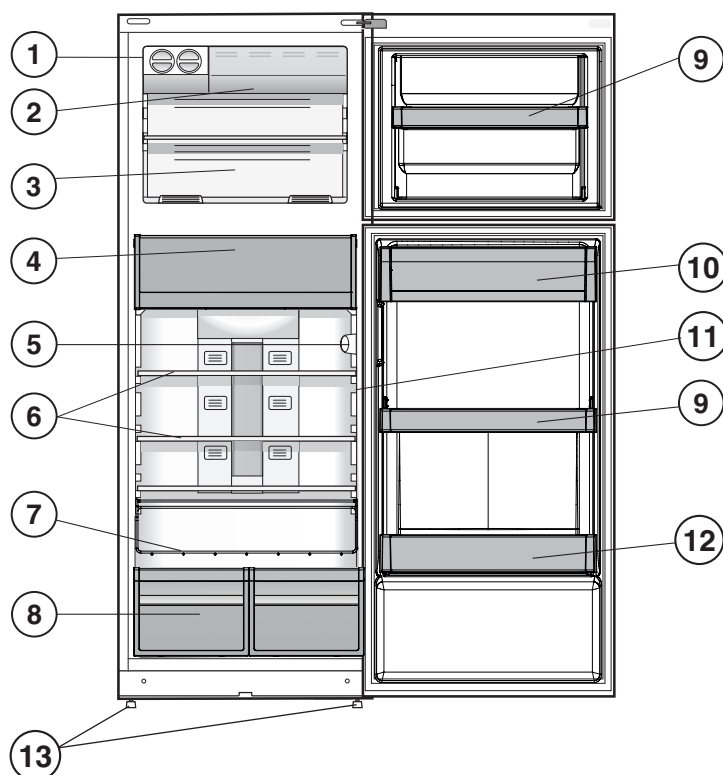

1. Генератор льда *
2. Отделение быстрой заморозки *
3. Морозильник и отделение для хранения
4. Зона свежести 0 °C / Безопасная разморозка *
5. Панель управления
6. Полки *
7. Подставка для бутылок *
8. Ящик для овощей и фруктов *
9. Переставляемые полки *
10. Полка для молочных продуктов *
11. Индикатор температуры *
12. Полка для бутылок
13. Регулируемые ножки

* Наличие, количество и расположение может варьироваться в зависимости от модели.

ПАНЕЛЬ УПРАВЛЕНИЯ

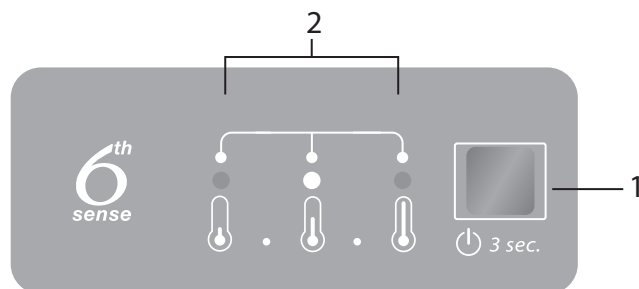

1. Кнопка "ВКЛ./ОЖИДАНИЕ" и кнопка "Температура"
2. Светодиоды показывают действующую настройку температуры или указывают на работу функции "Быстрая заморозка".

ПРИНАДЛЕЖНОСТИ

БЫСТРЫЙ ЛЕД

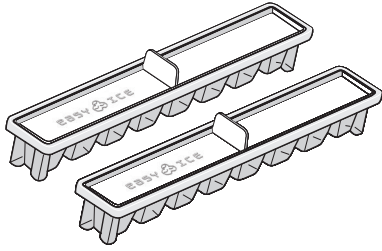

ПОЛКА ДЛЯ БУТЫЛОК

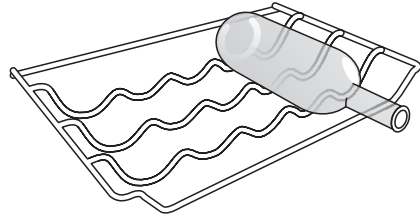

ПЕРВОЕ ИСПОЛЬЗОВАНИЕ

ВКЛЮЧЕНИЕ ПРИБОРА

При включении прибора в сеть он начинает работать автоматически. После включения прибора подождите не менее 4-6 часов перед тем, как помещать продукты в холодильное и морозильное отделение.

При включении прибора в сеть дисплей загорается, и в течение примерно 1 секунды на нем высвечиваются все символы. На панели будут гореть заданные по умолчанию (заводские) настройки холодильного и морозильного отделения.

ЕЖЕДНЕВНОЕ ИСПОЛЬЗОВАНИЕ

Подробная информация о функциях содержится в руководстве "Использование и уход" / способ получения руководства "Использование и уход" указан на последней странице

ФУНКЦИИ

ВКЛ./ОЖИДАНИЕ

Для перевода прибора в режим ожидания нажмите и удерживайте кнопку "Вкл./Ожидание" в течение 3 секунд. При этом погаснут все индикаторы температуры. Чтобы снова включить прибор, повторно нажмите эту же кнопку (см. "Инструкции по использованию").



УСТАНОВКА ТЕМПЕРАТУРЫ

Нажмите кнопку "Температура" на панели управления, чтобы отрегулировать температуру. При нажатии кнопки "Температура" происходит циклическое изменение настройки температуры.

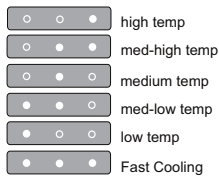

При первом включении прибора выбирается средний уровень температуры (заводская настройка).

БЫСТРАЯ ЗАМОРОЗКА

Функция "Быстрая заморозка" позволяет увеличить производительность охлаждения морозильного отделения при помещении в него большого количества продуктов. Для включения функции "Быстрая заморозка" нажмите кнопку "Температура" на панели управления несколько раз, пока все 3 светодиода не мигнут и останутся гореть постоянно.



Функция отключается автоматически через 48 часа с возвратом к ранее заданной настройке. Функцию можно отключить вручную нажатием кнопки "Температура" на панели управления.

ИНДИКАТОР ТЕМПЕРАТУРЫ *

Индикатор температуры информирует пользователя о том, что температура в камере достаточно низкая для хранения продуктов: в этом случае на нем высвечивается слово "OK".
1. Убедитесь, что на индикаторе четко видны буквы "OK" (см. рисунок ниже).



2. Если слово "OK" отсутствует, температура слишком высока: установите более низкое значение и подождите примерно 10 часов, чтобы температура вышла на новый равновесный уровень.
3. Снова проверьте индикатор и при необходимости повторите процедуру регулировки. Если в прибор было помещено большое количество продуктов или дверца холодильника открывается слишком часто, отсутствие "OK" является нормальным явлением. Подождите не менее 10 часов, перед тем как устанавливать ручку МОЩНОСТИ ОХЛАЖДЕНИЯ на более высокое значение.

ЗОНА СВЕЖЕСТИ 0 °C / БЕЗОПАСНАЯ РАЗМОРОЗКА *

Это отделение предназначено для поддержания свежими скоропортящихся продуктов, таких как мясо и рыба. Низкая температура в отделении позволяет хранить продукты до одной недели без изменения их питательных свойств, внешнего вида и запаха (тестирование проводилось для мясных продуктов).

Отделение может также использоваться для здорового размораживания: низкотемпературное размораживание исключает размножение микроорганизмов, предохраняет вкус и органолептические качества продуктов. Отделение непригодно для хранения овощей, фруктов и зелени. Однако его можно использовать для фаршированных изделий из свежего теста, готовых или недоеденных блюд.

ЯЩИК ДЛЯ ОВОЩЕЙ И ФРУКТОВ *

Салатные контейнеры, устанавливаемые в холодильном отделении, позволяют поддерживать фрукты и овощи свежими и хрустящими в течение длительного времени. Откройте регулятор влажности (положение В), если продуктам (например, фруктам) необходимо хранение в условиях пониженной влажности, или закройте его (положение А), если продуктам (например, овощам) требуется повышенная влажность.

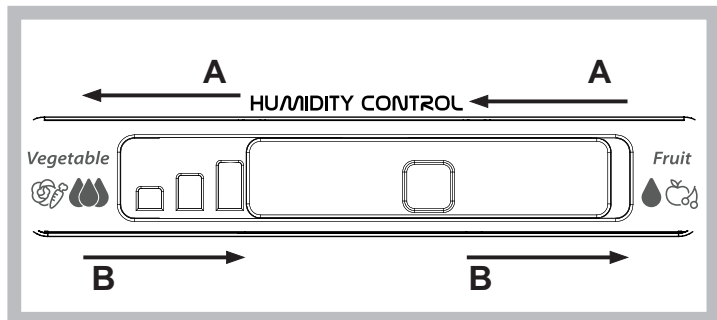

ПОЛКИ *

Благодаря специальным направляющим полки можно легко снимать и устанавливать на нужной высоте, что позволяет размещать на них крупные емкости или продукты.

ГЕНЕРАТОР ЛЬДА *

Налейте воду в специальные контейнеры для льда и поместите их в генератор льда. Кубики льда будут готовы примерно через 2 часа. Чтобы достать кубики льда, достаточно повернуть две ручки вправо. Кубики льда упадут в расположенный внизу лоток: теперь их можно использовать.



ТАБЛИЦА СИГНАЛОВ

ТИП	СИГНАЛ	ПРИЧИНА	СПОСОБ УСТРАНЕНИЯ
Дверца открыта.	Освещение холодильного отделения мигает. Мигает индикатор "Предупреждение".	Дверца холодильника открыта в течение более 2 минут.	Закройте дверцу.
Дверца открыта.	Освещение холодильного отделения не горит.	Дверца холодильника открыта в течение более 4 минут.	Закройте дверцу.
Неисправность.	Мигает любой индикатор температуры.	Неисправность прибора.	Обратитесь в Сервисный центр.

НЕКОТОРЫЕ ЗВУКИ, КОТОРЫЕ МОЖЕТ ИЗДАВАТЬ РАБОТАЮЩИЙ ПРИБОР

Свистящий звук при включении прибора впервые или после длительного перерыва.

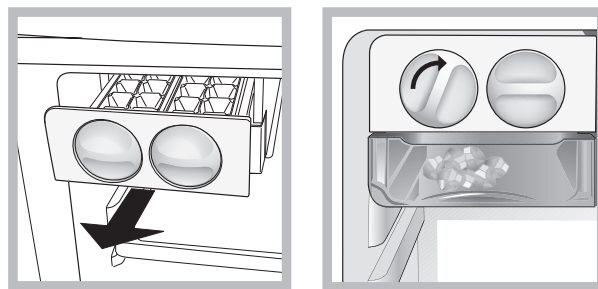

Булькающий звук во время заполнения трубок хладагентом.



Тарахтение работающего компрессора.



Жужжащий звук, сопровождающий начало работы вентилятора или водяного клапана.



Треск при включении компрессора.



Щелчки термостата, регулирующего частоту пусков компрессора.



ХРАНЕНИЕ ПРОДУКТОВ И НАПИТКОВ

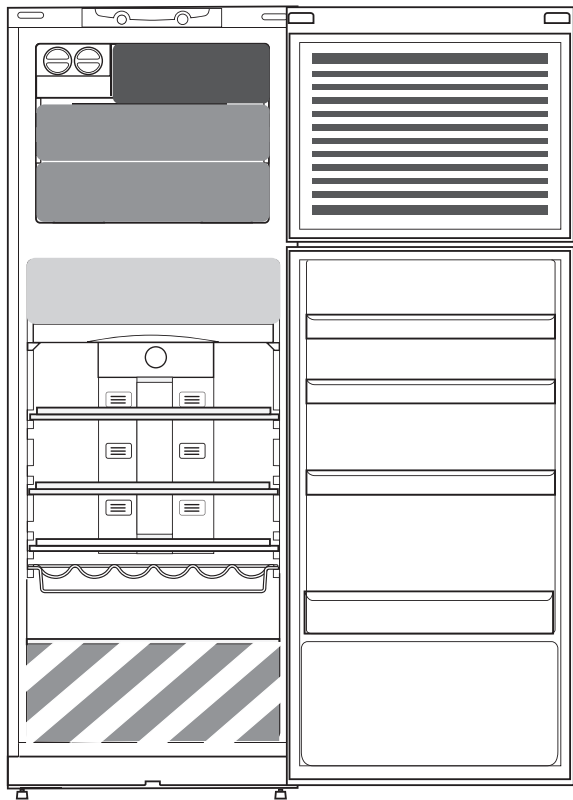

Обозначения



ХОЛОДНАЯ ЗОНА

Рекомендована для хранения напитков, молока и молочных продуктов, закусок, йогуртов, яиц, сливочного масла, соусов, солений, десертов



БОЛЕЕ ХОЛОДНАЯ ЗОНА: ЗОНА СВЕЖЕСТИ 0 °C / БЕЗОПАСНАЯ РАЗМОРОЗКА *

Рекомендована для хранения мяса, рыбы, мясных нарезок, фаршированных изделий из свежего теста, готовых или недоеденных блюд. Данная зона также пригодна для разморозки продуктов.



ЯЩИК ДЛЯ ОВОЩЕЙ И ФРУКТОВ



ЯЩИК ЗОНЫ БЫСТРОГО ЗАМОРАЖИВАНИЯ
Зона наибольшего холода, рекомендованная для заморозки свежих/приготовленных продуктов.



ОБЫЧНЫЕ ЯЩИКИ МОРОЗИЛЬНИКА

Рекомендованы для хранения замороженных продуктов и мороженого.



ДВЕРНЫЕ ПОЛКИ ДЛЯ ХРАНЕНИЯ МОРОЖЕНОГО

Примечание: Оттенки серого цвета, используемые для обозначения зон, не соответствуют цвету ящиков

ХОЛОДИЛЬНОЕ ОТДЕЛЕНИЕ

Для хранения продуктов используйте многоразовые пластиковые, металлические, алюминиевые, стеклянные емкости или пищевую пленку.

Продукты и напитки, распространяющие или поглощающие запахи, всегда храните плотно закрытыми.

Если количество продуктов невелико, рекомендуем хранить их на полках непосредственно над ящиком для овощей и фруктов, поскольку эта зона — самая холодная в отделении.

Для увеличения срока хранения продукты, выделяющие большое количество этилена, а также продукты, восприимчивые к этому газу, такие как фрукты, овощи и салаты, должны храниться отдельно или в пищевой пленке. Например, не храните помидоры вместе с киви или капустой.

Чтобы бутылки не опрокидывались, пользуйтесь держателем для бутылок (имеется в некоторых моделях).

Не размещайте продукты слишком близко друг к другу, чтобы не затруднять циркуляцию воздуха.

МОРОЗИЛЬНОЕ ОТДЕЛЕНИЕ

Морозильное отделение является идеальным местом для хранения замороженных продуктов, приготовления кубиков льда, а также для замораживания свежих продуктов.

Максимальное количество свежих продуктов в килограммах, которое можно заморозить за 24 часа, указано на паспортной табличке (...кг/24 ч). Если количество продуктов, требующих хранения в морозильнике, невелико, используйте среднюю зону как самую холодную зону в морозильном отделении.

ТЕХНИЧЕСКИЙ ЛИСТ ИЗДЕЛИЯ

[www](http://www.docs.whirlpool.eu) Технический лист прибора с указанием данных энергопотребления можно загрузить с сайта docs.whirlpool.eu

СПОСОБЫ ПОЛУЧЕНИЯ РУКОВОДСТВА ИСПОЛЬЗОВАНИЕ И УХОД

> www Загрузите руководство "Использование и уход" с нашего сайта docs.whirlpool.eu (используйте представленный QR-код), указав коммерческий код изделия.

> Руководство можно также получить, обратившись в наш Сервисный центр.



ОБРАЩЕНИЕ В СЕРВИС

Наши контактные данные можно найти в гарантийном буклете. При обращении в Службу поддержки клиентов сообщите коды, указанные на паспортной этикетке прибора.

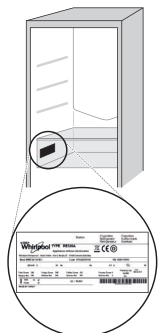

19514339802

Напечатано в Италии

PRÍRUČKA NA KAŽDODENNÉ POUŽÍVANIE



ĎAKUJEME, ŽE STE SI KÚPILI VÝROBOK
WHIRLPOOL

Ak chcete získať komplexnejšiu pomoc a podporu, zaregistrujte svoj spotrebič na www.whirlpool.eu/register



Bezpečnostné pokyny a Návod na používanie a údržbu si môžete stiahnuť na našej webovej stránke docs.whirlpool.eu a postupovať podľa pokynov na zadnej strane tejto brožúrky.



Pred používaním spotrebiča si starostlivo prečítajte Príručku o ochrane zdravia a bezpečnosti.

OPIS SPOTREBIČA

SPOTREBIČ

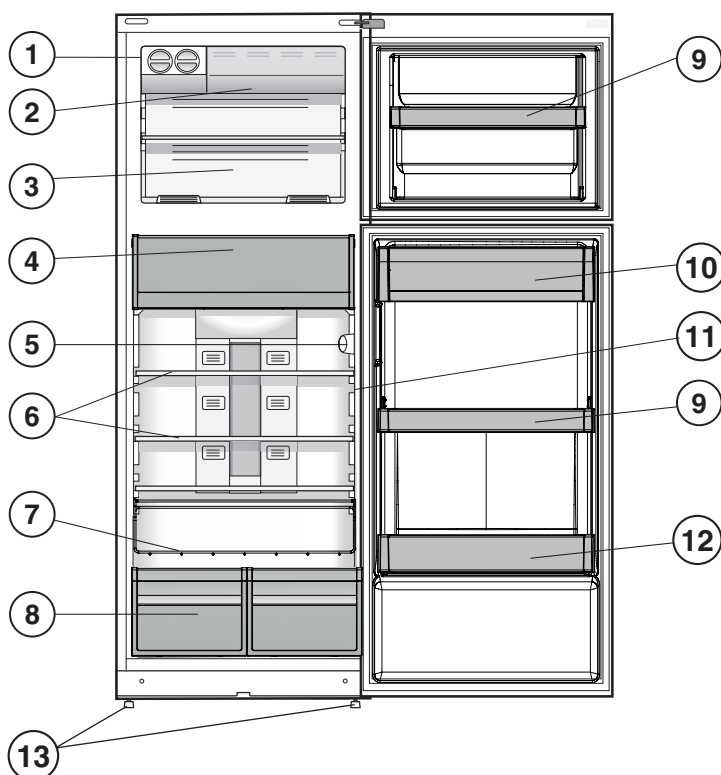

1. Výrobník ľadu *
2. Rýchlomraziaca priehradka*
3. Mraziaci a úložný priestor
4. Zásuvka na uchovávanie čerstvých potravín 0 °C / Bezpečné rozmrazovanie*
5. Ovládací panel
6. Police *
7. Polica na fľaše*
8. Zásuvka na ovocie a zeleninu
9. Posúvateľné police *
10. Polička na mliečne výrobky *
11. Indikátor teploty*
12. Priehradka na fľaše
13. Vyrovnávacie nožičky

* Líšia sa počtom a/alebo polohou, dostupné iba pri niektorých modeloch.

OVLÁDACÍ PANEL

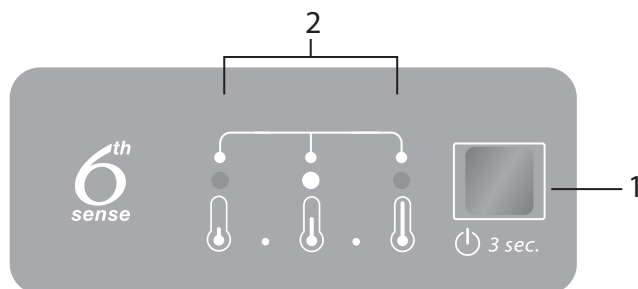

1. Tlačidlo ZAP./POHOT. REŽIM a tlačidlo Teplota
2. LED kontrolky zobrazujú práve nastavenú hodnotu teploty alebo funkciu Rýchle mrazenie.

PRÍSLUŠENSTVO

VÝROBNÍK ĽADU

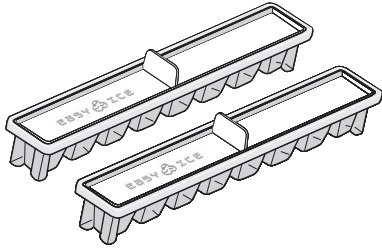

POLICA NA FLAŠE

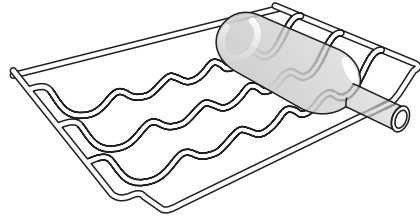

PRVÉ POUŽITIE

ZAPNUTIE SPOTREBIČA

Zapojením do siete sa spotrebič automaticky uvedie do prevádzky. Po spustení spotrebiča počkajte aspoň 4 – 6 hodín, až potom vložte potraviny do chladničky a do mraziaceho priestoru.

Po zapojení spotrebiča do elektrickej siete sa displej rozsvieti a na približne 1 sekundu sa zobrazia všetky ikony. Rozsvietenie sa predvolené hodnoty (z výroby) mraziaceho priestoru chladničky.

KAŽDODENNÉ POUŽÍVANIE

Viac informácií o funkciách nájdete v *Návode na používanie a údržbu*/na poslednej strane nájdete informácie o tom, ako získať *Návod na používanie a údržbu*

FUNKCIE

ZAP./POHOT. REŽIM

Podržaním tlačidla Zap./Pohot. režim na 3 sekundy spotrebič uvediete do pohotovostného režimu. Všetky indikátory teploty sa vypnú. Opätovným stlačením spotrebič znova aktivujete (pozri *Návod na používanie*).



NASTAVENIE TEPLoty

Stlačte tlačidlo Teplota na ovládacom paneli, aby ste nastavili teplotu od najteplejšej po nižšiu a až po najchladnejšiu úroveň.

Stlačením tlačidla Teplota sa bude cyklicky meniť nastavenie teploty.

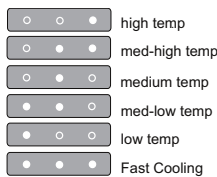

Pri prvom zapojení spotrebiča bude prednastavená teplota spotrebiča na stredovú polohu (výrobné nastavenie).

RÝCHLE ZMRAZOVANIE

Použitie funkcie Rýchle zmrazovanie sa odporúča: na zvýšenie rýchlosti chladenia v mraziacom priestore, keď do neho dávate veľmi veľké množstvo jedla. Funkciu Rýchle zmrazovanie spustíte cyklickým stlačením tlačidla Teplota na ovládacom paneli, kým nezablikajú všetky 3 LED kontrolky a nezostanú rozsvietené.



Funkcia sa automaticky deaktivuje po 48 hodinách a vráti sa na predošlú nastavenú hodnotu. Funkcia sa dá manuálne deaktivovať stlačením tlačidla Temperature (Teplota) na ovládacom paneli.

INDIKÁTOR TEPLoty *

Indikátor teploty vás slovíčkom „OK“ informuje, či je teplota vo vnútri dost' nízka na skladovanie.

1. Skontrolujte, či na kontrolke indikátora jasne vidieť OK (pozri obrázok nižšie).



2. Ak sa slovíčko „OK“ nezobrazí, znamená to, že teplota je príliš vysoká: nastavte nižšiu teplotu a počkajte cca 10 hodín, kým sa teplota stabilizuje.
3. Znovu skontrolujte kontrolku indikátora: v prípade potreby znovu nastavte podľa úvodného postupu. Ak bolo do chladničky pridané veľké množstvo jedla alebo sa dvere chladničky často otvárali, je normálne, že sa na indikátore nezobrazuje OK. Počkajte aspoň 10 hodín a potom zvolte ovládacím PŘEVÁDZKA CHLADNIČKY vyššie nastavenie.

ZÁSUVKA NA UCHOVÁVANIE ČERSTVÝCH POTRAVIN 0 °C / BEZPEČNÉ ROZMRAZOVANIE *

Priehradka určená na uchovanie čerstvosti chýlostivých potravín, ako sú mäso a ryby. Vďaka nízkej teplote v tejto priehradke je možné skladovať jedlo až jeden týždeň bez zmeny výživných látok, vzhľadu a chuti. Testy boli uskutočnené na mäsových výrobkoch. Priehradka je veľmi vhodná aj na zdravé rozmrazovanie potravín, pretože rozmrazovanie pri nízkej teplote zabraňuje šíreniu mikroorganizmov a zároveň chráni chuť a organoleptické vlastnosti potravín. Nie je vhodná na ovocie, zeleninu a zelený šalát. Môže sa však použiť na uskladnenie čerstvých plnených cestovín a dokonca aj vareného jedla a zvyškov.

ZÁSUVKA NA OVOCIE A ZELENINU *

Zásuvka na čerstvé potraviny namontovaná vo vnútri chladničky bola špeciálne navrhnutá na účel zachovania čerstvého a sviežeho ovocia a zeleniny. Ak chcete skladovať potraviny, ako napríklad ovocie, v menej vlhkom prostredí, otvorte regulátor vlhkosti (poloha B). Alebo ho zatvorte (poloha A), ak chcete potraviny skladovať vo vlhkejšom prostredí, ako napríklad zeleninu.

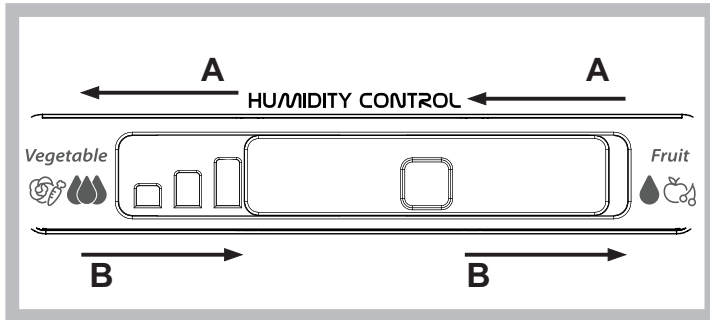
**POLICE ***

Vďaka špeciálnym vodiacim lištám sú police vyberateľné a možno nastavovať ich výšku, a tak ľahko uskladňovať veľké nádoby a potraviny.

VÝROBNÍK ĽADU *

Po naliatí vody do špeciálnych pohárikov ich vložte na miesto do výrobníka ľadu. Zhruba po 2 hodinách sú kocky ľadu hotové. Keď chcete kocky ľadu vybrať, stačí otočiť dvoma gombíkmi doprava. Kocky ľadu vypadnú do nádoby pod nimi a sú pripravené na použitie.

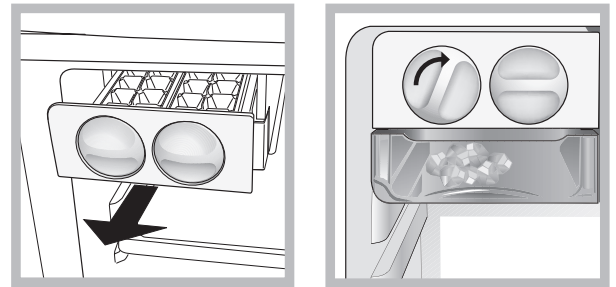
**TABUĽKA ALARMOV**

DRUH ALARMU	SIGNALIZÁCIA	PRÍČINA	RIEŠENIE
Alarm pri otvorených dverách.	Svetlo v chladničke bliká. Kontrolka alarmu bliká.	Dvere zostali otvorené dlhšie ako 2 minúty.	Zatvorte dverka.
Alarm pri otvorených dverách.	Vyplo sa svetlo chladničky.	Dvere zostali otvorené dlhšie ako 4 minút.	Zatvorte dverka.
Porucha.	Bliká ktorýkoľvek indikátor teploty.	Porucha spotrebiča.	Obráťte sa na servis.

NIEKTORÉ Z FUNKČNÝCH ZVUKOV, KTORÉ MÔŽETE POČUŤ

Zvuk syčania pri prvom zapnutí spotrebiča alebo po dlhom vyradení z prevádzky.



Zvuk bublania, keď chladivo vstupuje do rozvodov.



Zvuk BRRR vydáva bežiaci kompresor.



Bzukot, keď sa do prevádzky uvedie vodný ventil alebo ventilátor.



Praskavý zvuk pri spúšťaní kompresora.



Klikanie sa ozýva z termostatu, ktorý nastavuje ako často sa má spustiť kompresor.



AKO USKLADŇOVAŤ POTRAVINY A NÁPOJE

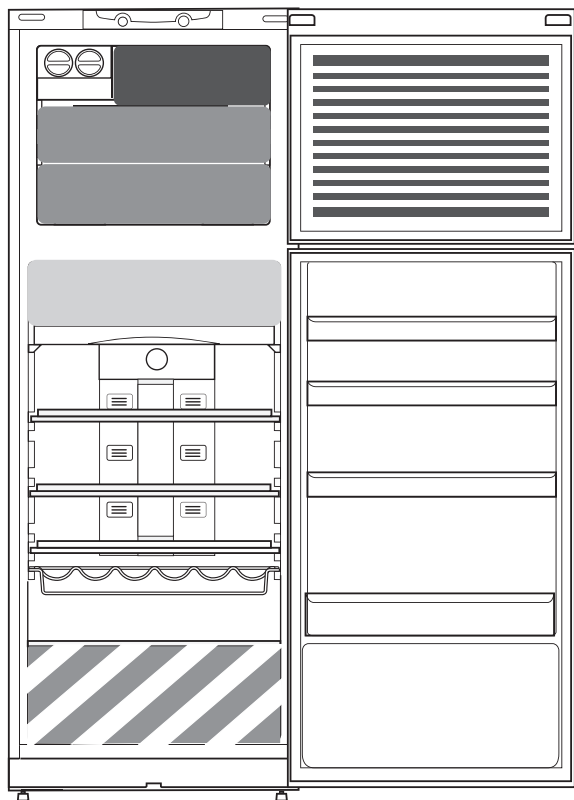

Legenda

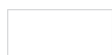

CHLADNÁ ZÓNA

Odporúča sa na uskladnenie nápojov, mlieka a mliečnych výrobkov, lahôdok, jogurtu, vajec, masla, omáčok, nakladanej zeleniny, zákuskov



CHLADNEJŠIA ZÓNA:

ZÁSUVKA NA UCHOVÁVANIE ČERSTVÝCH POTRAVÍN 0 °C / BEZPEČNÉ ROZMRAZOVANIE *

Odporúča sa na uskladnenie mäsa, rýb, studených nárezov, plnených čerstvých cestovín, vareného jedla, zvyškov.

Táto zóna sa odporúča aj na rozmrazovanie potravín.



ZÁSUVKA NA OVOCIE A ZELENINU



ZÁSUVKA ZÓNY RÝCHLEHO ZMRAZOVANIA

Maximálne chladná zóna, odporúčaná sa na mrazenie čerstvých/varených potravín.



OBYČAJNÉ ZÁSUVKY MRAZNIČKY

Odporúča sa na skladovanie mrazených potravín a zmrzliny.



UKLADANIE ZMRZLINY DO POLIČIEK

Poznámka: Sivé sfarbenie v legende sa nezhoduje so skutočnou farbou zásuviek

PRIEHRADKA CHLADNIČKY

Na balenie potravín používajte nádoby z recyklovateľných plastov, kovu, hliníka a skla a priľnavú fóliu.

Tekutiny a potraviny vydávajúce silný pach alebo náchylné na absorpciu pachov vždy skladujte v uzatvorených nádobách alebo ich prikryte.

Ak v chladničke skladujete malé množstvo potravín, odporúčame použiť poličky nad zásuvkou pre ovocie a zeleninu, pretože je to najchladnejšia oblasť chladničky.

Potraviny, ktoré vypúšťajú veľké množstvo etylénu, a tie, ktoré sú citlivé na tento plyn, ako je ovocie, zelenina a šalát, by mali byť vždy oddelené alebo zabalené, aby neskracovali trvanlivosť uskladnených potravín; napríklad neskladujte paradajky spolu s kivi alebo kapustou.

Aby ste sa vyhli prevrhnutiu fliaš, môžete použiť držiak na fľaše (dostupný pre niektoré modely).

Potraviny neskladujte príliš blízko pri sebe, aby sa zabezpečila dostatočná cirkulácia vzduchu.

MRAZIACI PRIESTOR

Mraznička je ideálne miesto na uchovávanie mrazených potravín, výrobu kociek ľadu a mrazenie čerstvých potravín v priestore mrazničky.

Maximálne množstvo kilogramov čerstvých potravín, ktoré možno zmraziť počas 24 hodín, je uvedený na výrobnom štítku (...kg/24 h).

Ak chcete v mrazničke uložiť malé množstvo potravín, odporúčame použiť najchladnejšiu strednú časť priestoru mrazničky.

TECHNICKÉ ÚDAJE VÝROBKU

📄 [www](http://www.docs.whirlpool.eu) Technické údaje výrobku s energetickými údajmi tohto spotrebiča si môžete stiahnuť na webovej stránke Whirlpool [docs.whirlpool.eu](http://www.docs.whirlpool.eu).

AKO ZÍSKAŤ A POUŽÍVAŤ NÁVOD NA POUŽÍVANIE A ÚDRŽBU

> 📄 [www](http://www.docs.whirlpool.eu) Stiahnite si Návod na používanie a údržbu z našej webovej stránky [docs.whirlpool.eu](http://www.docs.whirlpool.eu) (môžete použiť tento QR kód), s uvedením obchodného kódu výrobku.

> Prípadne kontaktujte náš popredajný servis.



KONTAKTOVANIE POPREDAJNÝCH SLUŽIEB

Naše kontaktné údaje nájdete v záručnej knižke. Pri kontaktovaní nášho popredajného servisu uveďte, prosím, kódy z výrobného štítku vášho spotrebiča.

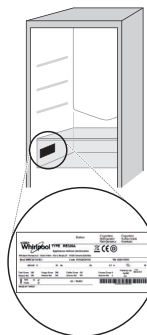

19514339802

Vytlačené v Taliansku

ЩОДЕННИЙ ДОВІДНИК ПОСІБНИК



**ДЯКУЄМО ЗА ПРИДБАННЯ ПРОДУКЦІЇ
WHIRLPOOL**
Щоб отримати докладнішу допомогу та підтримку, зареєструйте свій виріб на www.whirlpool.eu/register



Ви можете завантажити інструкції з техніки безпеки й посібник з експлуатації та догляду, відвідавши наш веб-сайт docs.whirlpool.eu та дотримуючись інструкцій на зворотньому боці цього буклету.



**Перед використанням приладу уважно прочитайте посібник
«Техніка безпеки та охорона здоров'я».**

ОПИС ПРОДУКТУ

ПРИЛАД

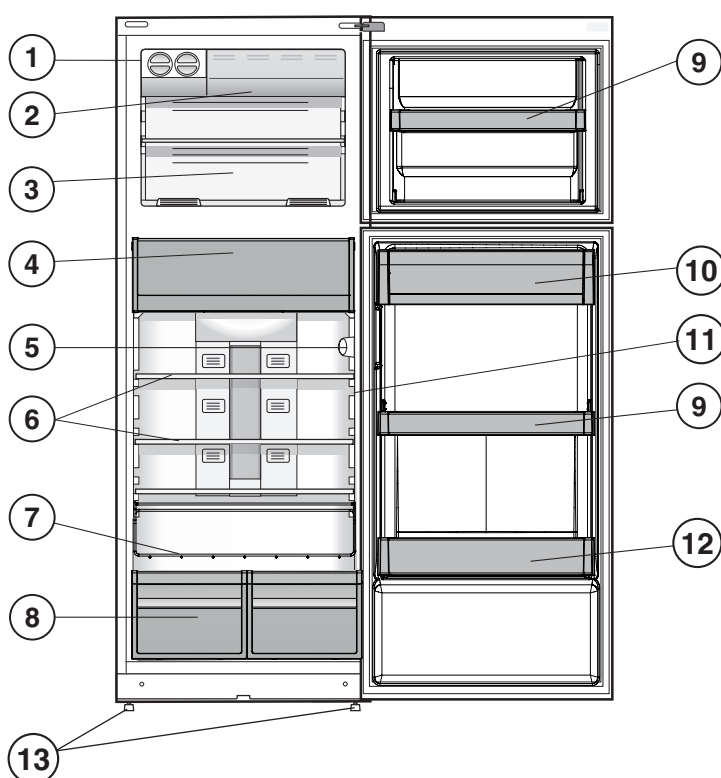

1. Пристрій для заморожування *
2. Швидке заморожування *
3. Відділення для заморожування і зберігання
4. Зона дбайливого зберігання 0 °C / Безпечне розморожування *
5. Панель керування
6. Полиці *
7. Лоток для пляшок *
8. Піддон для овочів та фруктів *
9. Пересувні полиці *
10. Полиця для молочних продуктів *
11. Індикатор температури *
12. Полиця для пляшок
13. Вирівнювання ніжок

* Залежно від кількості та/або положення, доступно лише на деяких моделях.

ПАНЕЛЬ КЕРУВАННЯ

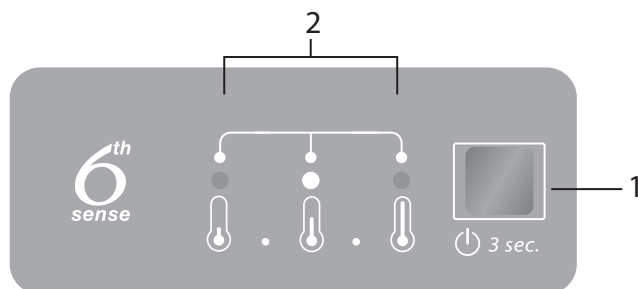

1. Кнопка «УВІМКНЕНО/РЕЖИМ ОЧІКУВАННЯ» і кнопка «Температура»
2. Світлодіодні індикатори відображають поточну уставку температури або вказують на те, чи активовано функцію «Швидке заморожування».

АКСЕСУАРИ

ЛЕГКЕ ЗАМОРОЖУВАННЯ

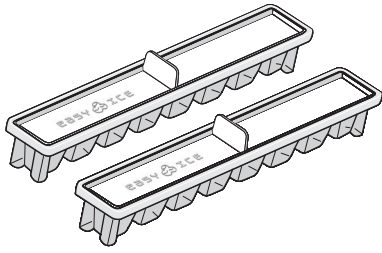

ЛОТОК ДЛЯ ПЛЯШОК

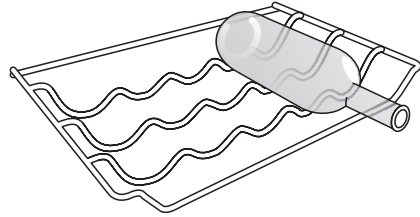

ПЕРЕД ПОЧАТКОМ ВИКОРИСТАННЯ

ЗАПУСК ПРИЛАДУ

Якщо підключити прилад до електромережі, він автоматично розпочне роботу. Зачекайте принаймні 4–6 годин після запуску холодильника, перш ніж заповнювати холодильник та морозильну камеру продуктами харчування.

Після підключення приладу до електромережі його дисплей засвітиться, і приблизно протягом 1 секунди на ньому відобразяться всі значки. Невдовзі буде відображено параметри холодильного - морозильного відділення, установлені за замовчуванням (заводські параметри).

ЩОДЕННЕ ВИКОРИСТАННЯ

ФУНКЦІЇ

УВІМКНЕНО/РЕЖИМ ОЧІКУВАННЯ

Щоб увімкнути режим очікування, протягом 3 секунд утримуйте натиснутою кнопку «Увімкн./Режим очікування». Усі індикатори температури вимкнуться. Щоб відновити роботу приладу, натисніть кнопку знову (див. «Інструкції з використання»).



НАЛАШТУВАННЯ ТЕМПЕРАТУРИ

На панелі керування натисніть кнопку Температура, щоб настроїти рівень температури в діапазоні від найвищого до найнижчого. Після кожного натискання кнопки Температура значення температури циклічно змінюватиметься.

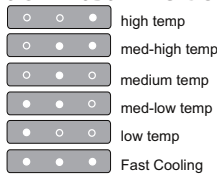

Після першого ввімкнення приладу на дисплеї відобразиться попередньо встановлене середнє значення (заводська настройка).

ШВИДКЕ ЗАМОРОЖУВАННЯ

Рекомендуємо застосовувати функцію «Швидке заморожування», щоб збільшити швидкість охолодження у морозильному відділенні, якщо до нього потрібно покласти велику кількість продуктів. Щоб активувати функцію «Швидке заморожування», на панелі керування натискайте кнопку «Температура», поки не заблимають і потім почнуть постійно світитися 3 світлодіодні індикатори.



Через 48 годин функція вимкнеться автоматично, а значення температури повернеться до вибраної раніше уставки. Щоб вимкнути цю функцію вручну, на панелі керування натисніть кнопку «Temp.» (Температура).

Більш докладну інформацію про функції дивіться у «Посібнику з використання та догляду» / інформацію про те, як отримати «Посібник з використання та догляду», дивіться на останній сторінці

ІНДИКАТОР ТЕМПЕРАТУРИ *

Індикатор температури інформує про те, що температура у цій камері достатньо низька для зберігання, відображаючи слово «ОК».

1. Переконайтеся, що слово «ОК» чітко відображається на індикаторі (див. мал. нижче).



2. Якщо слово «ОК» не з'явилося, це означає, що температура занадто висока: встановіть більш низьку температуру і зачекайте приблизно 10 годин, поки температура стабілізується.

3. Знову перевірте індикатор: за необхідності відрегулюйте його після початкового процесу. Якщо додано надто велику кількість продуктів або якщо дверцятка холодильника часто відкривали, відсутність на індикаторі напису «ОК» є нормальною. Зачекайте щонайменше 10 годин, перш ніж встановити ручкою «УПРАВЛІННЯ ХОЛОДИЛЬНИКОМ» більше значення.

ЗОНА ДБАЙЛИВОГО ЗБЕРІГАННЯ 0 °C / БЕЗПЕЧНЕ РОЗМОРОЖУВАННЯ *

Відділення призначено для зберігання легкої їжі, такої як м'ясо і риба, свіжою. Низька температура у відділенні дозволяє зберігати продукти протягом одного тижня - про це свідчать тести, проведені із м'ясними продуктами - без втрати їх поживних речовин, зовнішнього вигляду і смаку. Відділення також дуже підходить для розморожування здорової їжі, тому що розморожування за низької температури запобігає поширенню мікроорганізмів, у той же час захищаючи її смак і органолептичні властивості. Воно не підходить для зберігання фруктів, овочів і зеленого салату. Але воно може бути використане для свіжої фаршированої макаронної страви та навіть для приготованої страви або залишків їжі.

ПІДДОН ДЛЯ ОВОЧІВ ТА ФРУКТІВ *

Контейнери для салату, які встановлюються усередину холодильного відділення, мають бути спеціально розробленими для підтримання фруктів та овочів свіжими. Вимкніть регулятор вологості (положення В), якщо бажаєте зберігати продукти у менш вологому середовищі, що більш підходить для фруктів, або увімкніть його (положення А), якщо бажаєте зберігати продукти у більш вологому середовищі, що більше підходить для овочів.

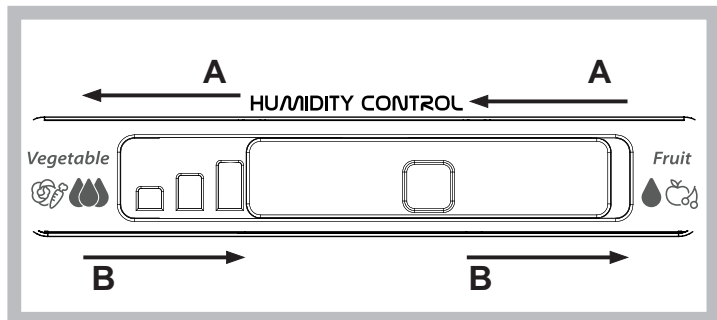

ПОЛИЦІ *

Завдяки застосуванню спеціальних напрямних можна знімати полиці і регулювати висоту, що дозволяє зручно зберігати великі контейнери і харчові продукти.

ПРИСТРІЙ ДЛЯ ЗАМОРОЖУВАННЯ *

Наливши воду у спеціальні стаканчики для льоду, поставте їх на відповідне місце у льодогенераторі. Приблизно через 2 години кубики льоду будуть готові. Щоб вилучити кубики льоду, слід просто повернути дві ручки вправо. Готові до використання кубики льоду випадають у лоток, розташований нижче.

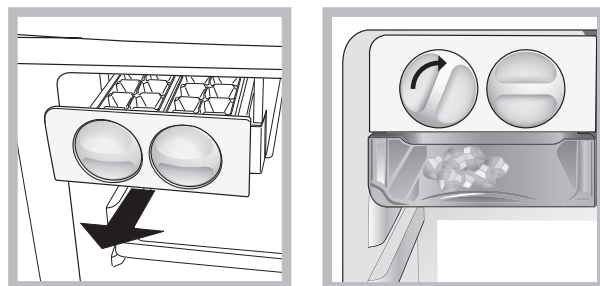

ТАБЛИЦЯ ПОПЕРЕДЖЕНЬ

ТИП ПОПЕРЕДЖЕННЯ	СИГНАЛ	ПРИЧИНА	РІШЕННЯ
Попередження про відкриті дверцята.	Блимає значок освітлення холодильного відділення. Індикатор попередження блимає.	Дверцята залишено відчиненими протягом понад 2 хвилин.	Зачиніть дверцята.
Попередження про відкриті дверцята.	Значок освітлення холодильного відділення ВИМКНУТО.	Дверцята залишено відчиненими протягом понад 4 хвилин.	Зачиніть дверцята.
Несправність	Блимає один з індикаторів температури.	Несправність виробу.	Зверніться до Центру післяпродажного обслуговування.

ДЕЯКІ ЗВУКИ ПРИЛАДУ, ЯКІ МОЖНА ПОЧУТИ ПІД ЧАС ЙОГО ФУНКЦІОНУВАННЯ

Шипіння під час першого ввімкнення приладу або ввімкнення після тривалого періоду простою.



Звук булькотіння, коли рідкий холодильний агент надходить у труби холодильника.



Звук «бр-р-р» лунає під час роботи компресора.



Дзижчання, коли починає працювати водопровідний вентиль і вентилятор.



Потріскування, коли починає працювати компресор.







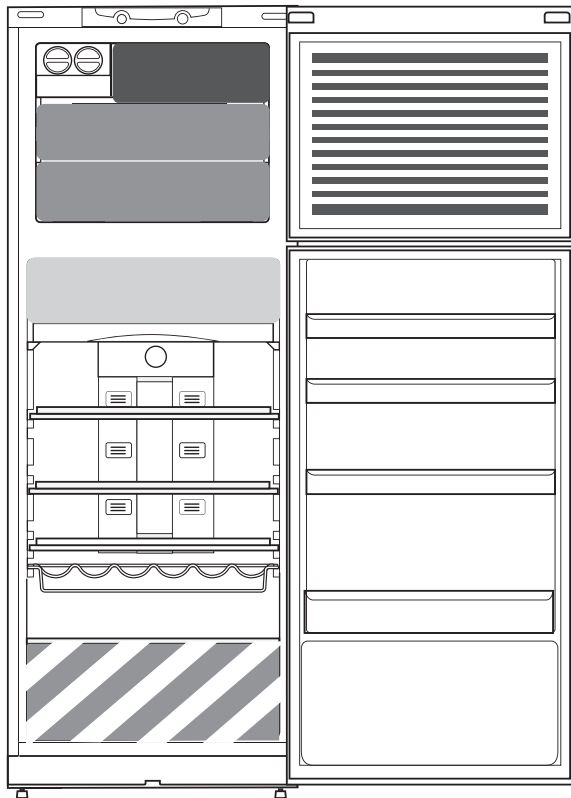

Клацання термостата, який регулює частоту роботи компресора.



ЗБЕРІГАННЯ ПРОДУКТІВ І НАПОЇВ



Умовні позначки

-  **ЗОНА ОХОЛОДЖЕННЯ**
Рекомендується для зберігання напоїв, молока та молочних продуктів, делікатесів, йогурту, яєць, масла, соусів, солінь, десертів
-  **ЗОНА ОХОЛОДЖЕННЯ:
ЗОНА ДБАЙЛИВОГО ЗБЕРІГАННЯ 0 °C / БЕЗПЕЧНЕ РОЗМОРОЖУВАННЯ ***
Рекомендується для зберігання м'яса, риби, м'ясної нарізки, свіжої фаршированої макаронної страви, приготованої страви, залишків їжі.
Також цю зону рекомендується застосовувати для розморожування харчових продуктів.
-  **КОНТЕЙНЕР ДЛЯ ФРУКТІВ І ОВОЧІВ**
-  **КОНТЕЙНЕР ЗОНИ ШВИДКОГО ЗАМОРОЖУВАННЯ**
Зону максимального охолодження рекомендується використовувати для заморожування свіжих та приготованих продуктів.
-  **ЗВИЧАЙНІ КОНТЕЙНЕРИ МОРОЗИЛЬНОГО ВІДДІЛЕННЯ**
Рекомендується використовувати для зберігання заморожених продуктів і морозива.
-  **ЗАВАНТАЖЕННЯ МОРОЗИВА ДО ДВЕРНОЇ ЗОНИ**

Примітка: Сірий колір умовної позначки не співпадає з кольором контейнерів

ХОЛОДИЛЬНЕ ВІДДІЛЕННЯ

Для зберігання продуктів використовуйте пластикові, металеві, алюмінієві та скляні контейнери, що піддаються вторинній переробці, а також харчову плівку.

Використовуйте герметично закриті контейнери для зберігання рідин і їжі, яка може виділяти специфічний запах або може зіпсуватися через такий специфічний запах.

Якщо кількість продуктів для зберігання в холодильнику невелика, рекомендуємо використовувати для цього полиці над контейнером для овочів і фруктів, адже в цій зоні холодильного відділення спостерігається найнижча температура.

Продукти, що виділяють велику кількість етилену, та ті, які є чутливими до цього газу, наприклад, фрукти, овочі та салат, завжди необхідно зберігати окремо або загорнути, щоб не скоротити строк їхнього зберігання; наприклад, не зберігайте помідори разом з ківі чи капустою.

Щоб уникнути падіння чи випадання пляшок, використовуйте підставку для пляшок (доступно в окремих моделях).

Не зберігайте продукти надто близько один до одного, щоб забезпечити належну циркуляцію повітря.

МОРОЗИЛЬНЕ ВІДДІЛЕННЯ

Морозильне відділення холодильника ідеально підходить для зберігання заморожених продуктів харчування, приготування кубиків льоду та заморожування свіжих продуктів. Максимальну вагу свіжих продуктів, яку можна заморозити протягом доби, вказано на табличці з технічними даними (... кг/24 год).

Якщо вам необхідно покласти у морозильну камеру невелику кількість продуктів, рекомендується використовувати найхолодніші зони морозильного відділення в середній частині.

ДОВІДКОВИЙ ЛИСТОК ТЕХНІЧНИХ ДАНИХ

 [www](http://www.docs.whirlpool.eu) Паспорт виробу, який містить дані з електроспоживання для цього приладу, можна завантажити на веб-сайті Whirlpool docs.whirlpool.eu

ЯК ОТРИМАТИ ПОСІБНИК «ЕКСПЛУАТАЦІЯ ТА ОБСЛУГОВУВАННЯ»

>  [www](http://www.docs.whirlpool.eu) Завантажте «Довідник із використання та догляду» з нашого веб-сайту docs.whirlpool.eu (можна використати цей QR-код), вказавши комерційний код продукту.

> Або зверніться до нашої служби після продажного обслуговування клієнтів.



ЗВЕРНЕННЯ ДО ЦЕНТРУ ПІСЛЯПРОДАЖНОГО ОБСЛУГОВУВАННЯ

Контактну інформацію можна знайти в гарантійному керівництві. У разі звернення до центру післяпродажного обслуговування вкажіть коди, які наведено на табличці з паспортними даними виробу.

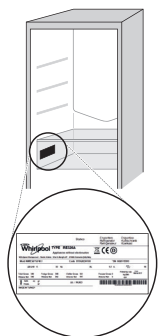

19514339802

Надруковано в Італії

يمكنك تنزيل تعليمات السلامة ودليل الاستخدام والعناية من خلال زيارة موقعنا على الإنترنت docs.whirlpool.eu واتباع التعليمات بظهر الكتاب.



نشكرك على شرائك أحد منتجات شركة WHIRLPOOL للحصول على مزيد من المساعدة والدعم الشامل، يرجى تسجيل منتجك على الموقع www.whirlpool.eu/register



قبل استخدام الجهاز اقرأ دليل الصحة والسلامة بعناية.



شرح المنتج

الجهاز

1. جهاز الثلج*
2. الفريزر السريع*
3. حجيرة الفريزر والتخزين
4. منطقة العناية بالطعام C° / إزالة الثلج الآمن*
5. لوحة التحكم
6. الأرفف
7. رف للزجاجات*
8. درج الفاكهة والخضروات
9. الأرفف القابلة للتحرك*
10. رف الألبان*
11. مؤشر درجة الحرارة*
12. رف الزجاجات
13. قدم الاستواء

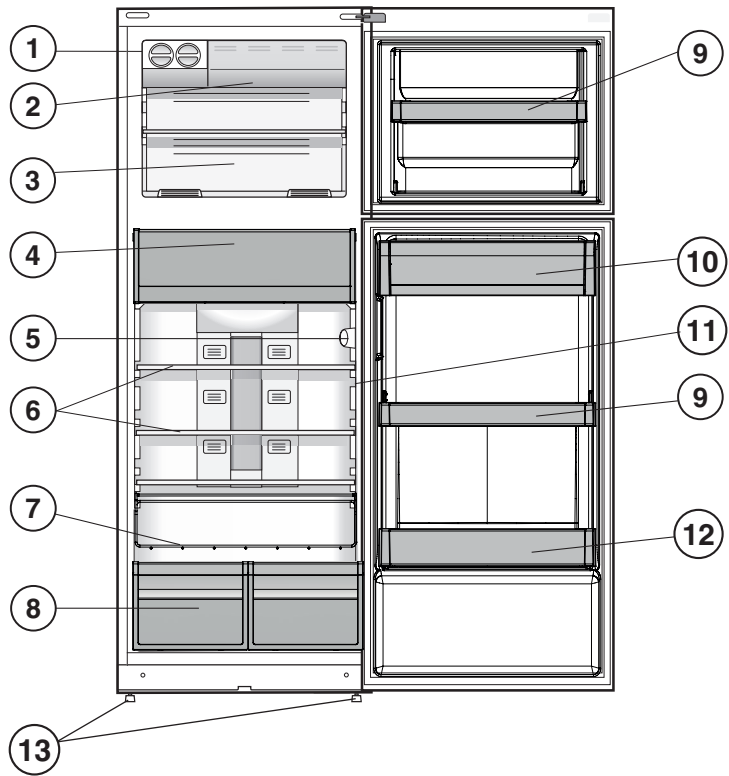

تختلف حسب الرقم و/أو الوضع، وتتوفر في طرز * معينة فقط.

لوحة التحكم

1. زر التشغيل/الاستعداد وزر درجة حرارة
2. مصابيح مؤشر LEDs لعرض نقطة إعداد الحرارة الحالية أو وظيفة التبريد السريع.

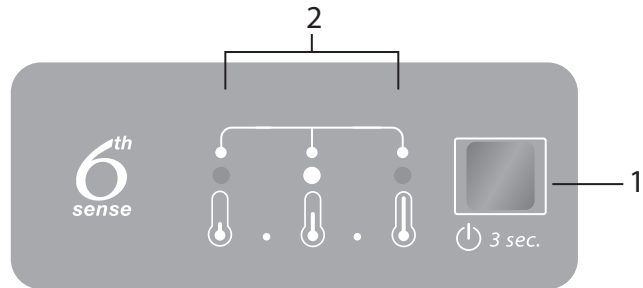

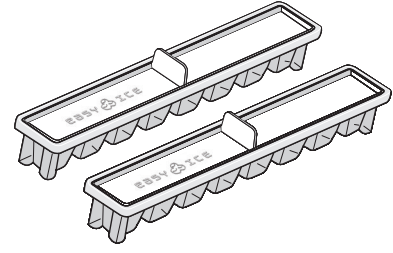
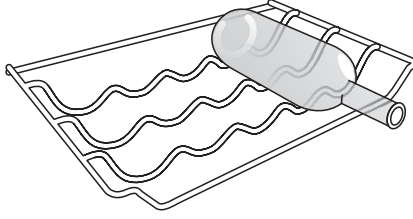

الاستخدام لأول مرة

كيفية بدء تشغيل الجهاز

عند توصيل الجهاز بالتيار الكهربائي، سوف تضيء شاشة العرض، وسوف تظهر جميع الأيقونات على الشاشة لمدة ثانية (1) واحدة تقريباً. إضاءة إعدادات قيم (المصنع) الافتراضية لحيز التبريد، إعدادات حجرة التجميد.

بعد توصيل الجهاز بالتيار الكهربائي، سوف يبدأ الجهاز أوتوماتيكياً في التشغيل. بعد بدء تشغيل الجهاز، انتظر لمدة من 4 إلى 6 ساعات قبل وضع الطعام داخل الثلاجة وداخل حيز التجميد.

انظر دليل الاستخدام والعناية لمزيد من التفاصيل حول الوظائف / انظر الصفحة الأخيرة لمزيد من المعلومات حول كيفية الحصول على دليل الاستخدام والعناية

الاستخدام اليومي

الوظائف

التشغيل/وضع الاستعداد

لإدخال المنتج في وضع الاستعداد، اضغط واستمر في الضغط لمدة 3 ثوان على زر التشغيل On/الاستعداد Standby. سوف تنطفئ جميع مؤشرات الحرارة. اضغط مرة أخرى لإعادة تنشيط الجهاز (انظر تعليمات الاستخدام).



مؤشر درجة الحرارة *

يوضح مؤشر درجة الحرارة لك إذا كانت درجة الحرارة في هذا التجويف باردة بالدرجة الكافية للتخزين باستخدام الكلمة "OK".

1. تحقق من ظهور كلمة "OK" بوضوح بإضاءة المؤشر (اطلع على الصورة أدناه).

2. في حال عدم ظهور كلمة "OK" فهذا يعني أن درجة الحرارة عالية للغاية: اضبط درجة حرارة أقل وانتظر لمدة 10 ساعات حتى تستقر درجة الحرارة.
3. تحقق من إضاءة المؤشر مرة أخرى: عند الضرورة، أعد ضبطه بعد عملية البدء. في حال إضافة كميات كبيرة من الطعام أو في حال تكرار فتح باب الثلاجة، فمن الطبيعي ألا يظهر المؤشر OK. انتظر ما لا يقل عن 10 ساعات قبل ضبط مقبض تشغيل الثلاجة على إعداد أعلى.

ضبط درجة الحرارة

اضغط على زر الحرارة بلوحة التحكم لضبط درجة الحرارة من المستوى الأدنى ثم إلى مستوى أقل ثم إلى المستوى الأبرد. بالضغط على زر الحرارة سوف يتغير إعداد الحرارة دورياً.

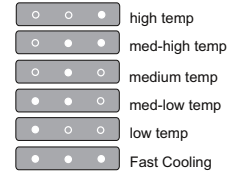

عند التوصيل الأول للجهاز تكون نقطة إعداد الحرارة مضبوطة على الوضع المتوسط (إعداد المصنع).

التجميد السريع

ننصح باستخدام وظيفة التجميد السريع FAST Freezing : لزيادة قدرة التبريد السريع لحجيرة الفريزر عند وضع كمية كبيرة جداً من الأغذية فيها. لتنشيط وظيفة التبريد السريع، اضغط مع الاستمرار على زر درجة الحرارة بلوحة التحكم لمدة ثلاث ثوان إلى أن تضيء مصابيح LED الثلاثة.



يتم إلغاء تنشيط هذه الوظيفة أوتوماتيكياً بعد 48 ساعة والعودة إلى نقطة الإعداد المختارة في السابق. يمكن إلغاء تنشيط الوظيفة يدوياً بالضغط على زر الحرارة Temperature على لوحة التحكم.

منطقة العناية بالطعام 0 درجة مئوية / إزالة الثلج الآمن *

حجيرة مصممة للحفاظ على الأطعمة الحساسة مثل اللحوم والأسماك طازجة. إن انخفاض درجة الحرارة في الحجيرة يجعل من الممكن الحفاظ على الطعام لأسبوع واحد - وأجريت الاختبارات على منتجات اللحوم - دون تغيير عناصرها الغذائية ومظهرها أو نكهتها. كما أن الحجيرة أيضاً مناسبة للغاية لإذابة الثلج عن الطعام الصحي، كما أن إذابة الثلج في درجة حرارة منخفضة يمنع أي انتشار للكائنات الحية الدقيقة، وفي الوقت نفسه يحفظ مذاقه وخواصه الحسية. كما أنه مناسب للفاكهة والخضروات والسلطة الخضراء. ولكن يمكن استخدامها للمكرونات الطازجة المحشوة وحتى للطعام المطهو وبقيايا الطعام.

جهاز الثلج*

بعد سكب الماء في مكعبات الثلج الخاصة، ضعهم في مكانهم في جهاز الثلج. بعد حوالي ساعتين، تكون مكعبات الثلج جاهزة. للحصول على مكعبات الثلج، يكفي تحريك الزرين لليمين. ستسقط مكعبات الثلج في الصينية أدناه وتكون جاهزة للاستخدام.

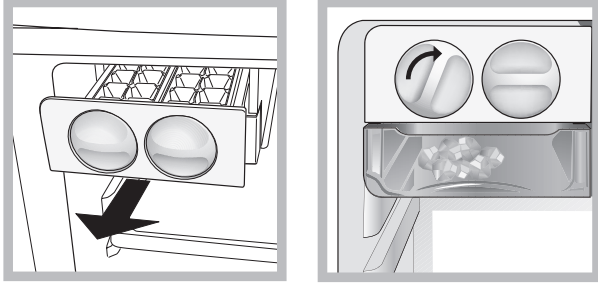
**سلة الفواكه والخضراوات***

تم تصميم أدراج السلطات خصيصا للحفاظ على الفاكهة والخضراوات في حالة طازجة ونضرة. إذا كنت تريد تخزين الأطعمة مثل الفواكه في بيئة أقل رطوبة، افتح منظم الرطوبة (الوضع B)، وأغلقه (الوضع A) لتخزين الأطعمة مثل الخضراوات في بيئة ذات رطوبة مرتفعة نسبيا.

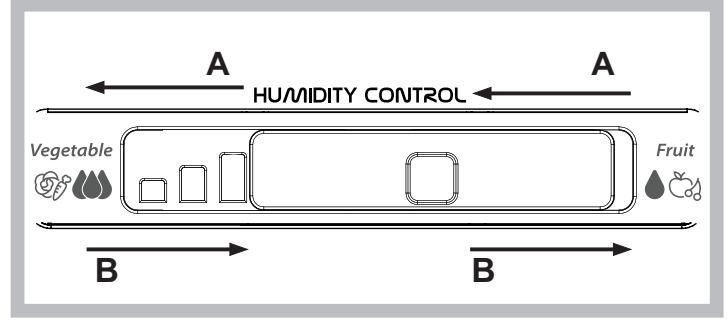
**الأرفف***

بسبب الأدلة الخاصة، تعتبر الأرفف قابلة للازالة والارتفاع قابلاً للضبط مما يتيح تخزين الحاويات الكبيرة بسهولة وكذلك الأطعمة.

جدول التحذيرات

نوع الإنذار	الإشارة	السبب	الحل
إنذار فتح الباب.	وميض لمبة التلاجة. وميض مؤشر الإنذار.	ظل الباب مفتوحا لمدة تزيد عن 2 دقائق.	أغلق الباب.
إنذار فتح الباب.	إطفاء مصباح التلاجة.	ظل الباب مفتوحا لمدة تزيد عن 4 دقائق.	أغلق الباب.
عطل.	وميض أي مؤشر لدرجة الحرارة.	عطل في المنتج.	اتصل بخدمة ما بعد البيع.

بعض الأصوات الوظيفية التي يمكن أن تسمعها

صوت «بررررر» عندما يتم تشغيل الكمبريسور.



صوت قرقرة عندما يدخل سائل التبريد في الأنابيب.



صوت تشويش عند تشغيل الجهاز للمرة الأولى أو بعد فترة توقف طويلة.



أما صوت النقر فيأتي من الثرموستات التي تضبط عدد مرات تشغيل الكمبريسور.



صوت تكسير عندما يبدأ الكمبريسور في العمل.



صوت أزيز عندما يبدأ صمام الماء أو المروحة في العمل.



طريقة تخزين الأطعمة والمشروبات

مفتاح الأشكال

منطقة التبريد من المقترح أن يستخدم لتخزين المشروبات والحليب والمواد الغذائية ومنتجات الألبان، والأطعمة المعلبة، واللبن، والبيض، والزبدة والصلصات والمخللات والحلويات	
المنطقة الأكثر برودة: منطقة العناية بالطعام 0 م° / إزالة الثلج الآمن * من المقترح أن تستخدم لتخزين اللحوم والأسماك واللحوم الباردة والمكرونه الطازجة المحشوة والطعام المطهون وبقايا الطعام. من المقترح أن تستخدم هذه المنطقة أيضًا لإذابة الثلج عن الطعام.	
درج الخضروات والفاكهة	
درج منطقة التجميد السريع يقترح استخدام منطقة أقصى تبريد لتجميد الأطعمة الطازجة والطعام المطهون.	
أدراج عادية للمجمد من المقترح أن تستخدم لتخزين الطعام المجمد والأيس كريم.	
يوضع الأيس كريم في منطقة الأرفف الخارجية	

ملاحظة لا يتوافق اللون الرمادي بمفتاح الأشكال مع لون الأدراج

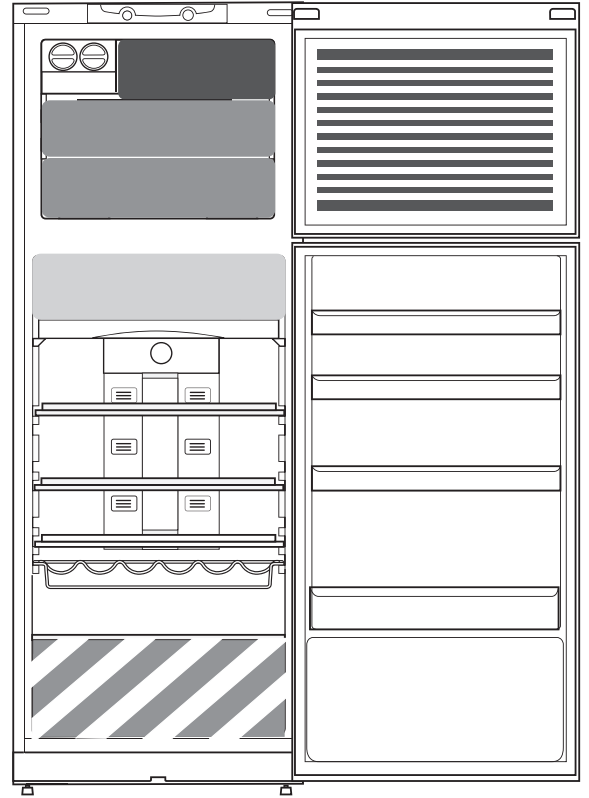

حيز التبريد

استخدم أوعية بلاستيكية أو معدنية أو ألومنيوم أو زجاجية قابلة لإعادة التدوير ورقائق البلاستيك لتخزين الأطعمة.

اقتصر دائماً على استخدام الأوعية المغلقة لحفظ السوائل أو الأطعمة التي قد يصدر عنها رائحة أو التي تتأثر بالروائح والنكهات الأخرى، أو قم بتغطيتها. إذا لم يكن لديك سوى كمية ضئيلة من الطعام لوضعها في الثلاجة، نوصي باستخدام الأرفف أعلى درج تخزين الفاكهة والخضراوات، حيث تعد هذه أبرد منطقة في حيز التبريد.

حيز التجميد

الفريرز هي مكان التخزين المثالي للطعام المجمد وإعداد مكعبات الثلج وتجميد الأطعمة الطازجة في حيز التجميد. عدد الكيلوجرامات الأقصى للأطعمة الطازجة الممكن تجميدها لمدة 24 ساعة مابين على لوحة الصنع (... كجم/24 ساعة). إذا كانت لديك كمية قليلة من الطعام تريد تخزينها في الفريرز، فنحن ننصحك باستخدام أكثر منطقة برودة في حيز التجميد، وهي المنطقة الوسطى.

يجب دائماً فصل الأطعمة التي يصدر عنها كمية كبيرة من غاز الإيثيلين والأطعمة التي تتأثر بهذا الغاز، مثل الفاكهة والخضراوات والسلطة أو لفها حتى لا يقل العمر التخزيني لها، على سبيل المثال، لا تقم بتخزين الطماطم مع فاكهة الكيوي أو الكرنب.

لتجنب سقوط الزجاجات، يمكنك استخدام حامل الزجاجات (متوفر في موديلات معينة). لا تقم بتخزين الأطعمة ملاصقة لبعضها، للسماح بتدوير كاف للهواء.

ملف المنتج

يمكن تنزيل كتيب المنتج مع بيانات الطاقة الخاصة بهذا الجهاز من موقع الإنترنت الخاص بشركة docs.whirlpool.eu

كيفية الحصول على دليل الاستخدام والعناية

< www قم بتنزيل دليل الاستخدام والعناية من موقعنا على الإنترنت

docs.whirlpool.eu (يمكنك استخدام رمز الاستجابة السريع QR هذا)، مع تحديد الرمز التجاري للمنتج.

< وكبديل، يمكنك الاتصال بخدمة ما بعد البيع لدينا.

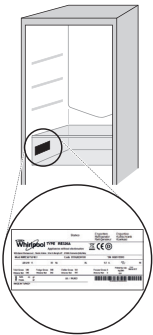

الاتصال بخدمة ما بعد البيع

يمكنك الاطلاع على تفاصيل الاتصال بنا في كتيب الضمان. يرجى عند الاتصال بخدمة ما بعد البيع ذكر الرموز المذكورة على لوحة تمييز المنتج.



طبع في إيطاليا