

TLAČÍTKO VOLBY PROGRAMU
Stiskněte několikrát tlačítko „P“, až se na displeji objeví číslo požadovaného programu (P1...Px) – viz dále uvedená Tabulka programů.

TLAČÍTKO START/ POKRAČOVAT
Stisknutím tohoto tlačítka spustíte zvolený program: rozsvítí se kontrolka, která na konci programu zhasne. Při otevření dveří během mycího cyklu se cyklus dočasně přeruší: kontrolka Start bliká. Chcete-li cyklus opět spustit, zavřete dveře a stisknete tlačítko Start znovu.

TLAČÍTKO ZRUŠIT/VYPNOUT
Stisknutím tohoto tlačítka vypnete ovládací panel. Jestliže ho stisknete v průběhu programu, probíhající program se zruší a 1 minutu se bude vypouštět voda (na displeji se zobrazí 0:01). Jestliže ho stisknete, když je myčka vypnutá, vypustí se z myčky veškerá voda (1minutový proces).

PŘED PRVNÍM POUŽITÍM SPOTŘEBIČE SI POZORNĚ PŘEČTĚTE TENTO STRUČNÝ NÁVOD K POUŽITÍ A POKYNY K INSTALACI.

OVLÁDACÍ PANEĽ SE U TĚTO MYČKY AKTIVUJE STISKEM JAKÉHOKOLI TLAČÍTKA KROMĚ TLAČÍTKA ZRUŠIT/VYPNOUT. KDYŽ NENÍ SPUŠTĚN ŽÁDNÝ CYKLUS, OVLÁDACÍ PANEĽ SE Z DŮVODU ÚSPORY ENERGIE PO 30 VTEŘINÁCH AUTOMATICKY DEAKTIVUJE.

Funkce a popis displeje

KONTROLKA MNOŽSTVÍ SOLI
Když se rozsvítí (na konci cyklu), je nutné doplnit zásobník soli.

KONTROLKA MNOŽSTVÍ LEŠTIDLA
Když se rozsvítí (na konci cyklu), je nutné doplnit dávkovač leštidla.

Tabulka programů				Mycí prostředek	Spotřeba			Fáze sušení
Programy	Dostupné funkce	Doporučení ke vkládání nádobí	Litry		kWh	Minuty ¹⁾		
P1	Senzor 40–70 °C	Odložení Poloviční náplň	Program doporučený pro běžné mytí nádobí se zsuchlými zbytky jídel (např. EN 50242)	X	7-14	1,00-1,65	80-165	Plně
P2	Předmytí studená	Odložení	Nádobí, které má být umyt později	—	4,0	0,03	14	NE
P3	Křehké 40 °C	Odložení	Lehce zašpiněné, např. skleničky a šálky	X	10,0	0,85	100	Mírná
P4	Rychlý 45 °C	Odložení	Málo zašpiněné nádobí bez zsuchlých zbytků jídel	X	11,0	0,80	30	NE
P5	eco Eko²⁾ 50 °C	Odložení Poloviční náplň	Normálně zašpiněné nádobí Energeticky úsporný program	X	11,5	1,03	170	Plně
P6	Rychlý program pro denní mytí 60 °C	Odložení Poloviční náplň	Normálně zašpiněné nádobí	X	10,0	1,30	80	Plně
P7	Pára	Odložení	Program s působením páry určený pro velmi zašpiněné nádobí, pánve a hmoce; namáčení ani ruční předmytí není nutné	X	14,0	1,70	180	Plně
P8	Hygiena³⁾	Odložení	Normálně zašpiněné nebo velmi zašpiněné, s doplňkovým antibakteriálním účinkem. Přerušení programu (např. kvůli otevření dveří) narušuje proces ničení choroboplodných zárodků	X	13,0	1,50	118	Plně

ČASOVÝ DISPLEJ MYTÍ
Na tomto displeji se zobrazuje délka cyklu a zbývající čas (h:min). Jestliže je zvolený „Odložený start“, signalizuje čas zbývající do spuštění programu (h.00) – do 1 hodiny (0:min). Jestliže se na displeji objeví zpráva „Fx Ey“, podívejte se na stranu 6 – část „Co dělat, když...“.

NASTAVENÍ TABLETY
Toto nastavení umožňuje optimalizaci mycího cyklu podle typu mycího prostředku. Pokud chcete použít kombinované mycí prostředky v 1 tabletě, stiskněte na 3 vteřiny tlačítko Tablety (dokud se nerozsvítí kontrolka). Jestliže použijete mycí prostředek v prášku nebo tekutý mycí prostředek, musí být kontrolka Tablety na ovládacím panelu vypnutá.

TLAČÍTKO ODLOŽENÝ START
Chcete-li odložit start programu, stiskněte opakovaně toto tlačítko – rozsvítí se kontrolka odložení mytí. Odložení lze nastavit na 1 až 24 hodin. Při každém stisknutí tlačítka se prodeleva zvýší o jednu hodinu a po „h 24“ se změní opět na „h 00“. Pokud je tato volba použita, kontrola odložení mytí se rozsvítí. Potom stiskněte tlačítko START. Mytí začne po uplynutí nastavené doby.

TLAČÍTKO POLOVIČNÍ NÁPLŇ
Při použití funkce „Poloviční náplň“ můžete mýt nádobí buď v horním, nebo dolním koši. Zvolte požadovaný program a pak stiskněte tlačítko „Poloviční náplň“ – rozsvítí se kontrolka. Kontrolka zhasne po ukončení programu. Funkci „Poloviční náplň“ lze použít s programy označenými příslušným popisem v tabulce.

1) Uvedené hodnoty programu byly získány v souladu s evropskou normou EN 50242 v normálních podmínkách (bez doplňkových funkcí) a mohou se lišit podle místních podmínek. U programů se senzorem mohou být rozdíly až 20 minut v důsledku systému automatické kalibrace spotřebiče.
2) Výchozí program pro energetický štítek v souladu s normou EN 50242 – Poznámka pro zkušební: podrobnější informace o podmínkách porovnávacího zátěžového testu podle norem EN a další testy najdete na následující adrese: „nk_customer@whirlpool.com“.
3) Antibakteriální účinek byl prokázán ve spolupráci s institutem Pasteur, Lille (Francie) podle normy NF EN 13697 z listopadu 2001.



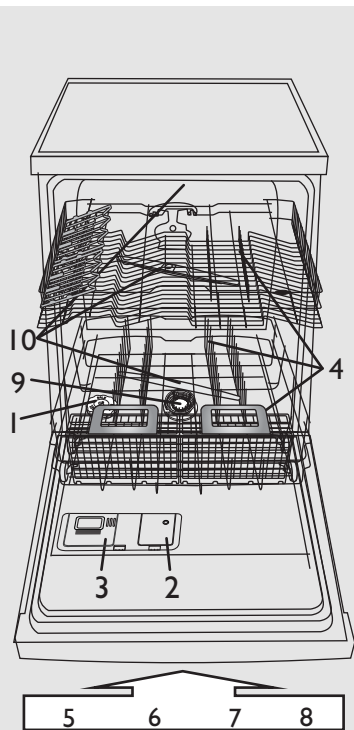

- 1 – zásobník na sůl
- 2 – dávkovač leštidla
- 3 – dávkovač mycího prostředku
- 4 – systém košů
- 5, 6, 7, 8 – funkce dostupné na ovládacím panelu
- 9 – filtry
- 10 – ostříhvací ramena

Tvrdost vody je nutné nastavit jen před prvním mycím cyklem, nebo jestliže se změnila tvrdost vody.

i Z výroby je myčka nastavena do polohy středně tvrdé vody (stupeň 4).

! I když použijete tablety obsahující regenerační sůl, je nutné ještě přidat regenerační sůl, protože tyto prostředky nejsou při změkčování tvrdé vody dostatečně účinné.

! Při prvním použití je nutné naplnit zásobník soli bez ohledu na stupeň tvrdosti vody (viz popis dále v kroku 1 „Denní kontrola“).

- Stisknete a podržte současně na alespoň 3 vteřiny tlačítka **Volba PROGRAMU** a **ZRUŠIT/VYPNOUT**.
- Na displeji se objeví stávající nastavení tvrdosti vody.
- Nastavení změníte stisknutím tlačítka **Volba PROGRAMU**. Rozsah je od 1 do 7 (když dosáhnete stupně 7, dalším stisknutím tlačítka se znovu nastaví stupeň 1).
- Počkejte 30 vteřin (ovládací panel zhasne), nebo stisknete tlačítko **Start/ Pokračovat**.

1. Tvrdost vody zjistíte u příslušného místního vodárenského podniku a je...			2. ...zadejte tuto hodnotu do myčky.	Zadaná hodnota se zobrazí na displeji.	Rady k dávkování mycího prostředku	
Německé stupně °dH	Francouzské stupně °fH	Anglické stupně °eH	Stupeň tvrdosti vody		Gel nebo prášek (leštidlo a sůl)	Tablety
0 - 5	0 - 9	0 - 6,3	Měkká	1	přejděte ke kroku 1 (viz „Denní kontrola“)	Jestliže je voda TVRDÁ, je třeba přidat další sůl (přejděte ke kroku 1 – viz „Denní kontrola“).
6 - 10	10 - 18	7 - 12,6	Střední	2		
11 - 15	19 - 27	13,3 - 18,9	Normální	3		
16 - 21	28 - 37	19,6 - 25,9	Středně tvrdá	4		
22 - 28	38 - 50	26,6 - 35	Tvrdá	5		
29 - 35	51 - 63	35,7 - 44,1	Velmi tvrdá	6		
36 - 50	64 - 90	44,8 - 62,4	Extrémně tvrdá	7		

Naplnění zásobníku soli – Rozpuštění vodního kamene (není nutné, jestliže je stupeň tvrdosti vody nastavený na možnost „měkká“)

Denní kontrola

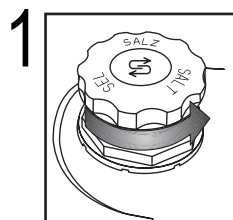

Optický ukazatel (podle modelu). Odšroubujte uzávěr.

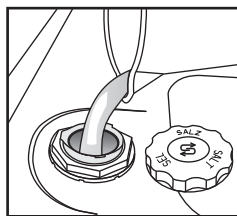

Pouze před prvním mytím naplníte zásobník vodou.

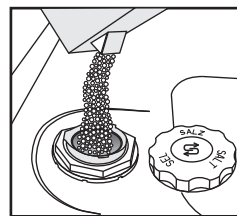

Nasypte sůl (nikdy do zásobníku nesypete mycí prostředek) min. 0,8 kg / max. 1 kg

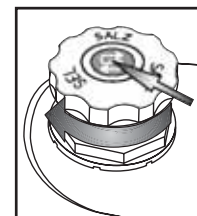

Odšroubujte víčko. Odstraňte zbytky soli okolo víčka. Některý zásobník na sůl má ve víčku zabudovaný ukazatel stupňů (viz níže jak provést kontrolu).

! **Po přidání soli spusťte okamžitě mycí program** (program „Předmytí“ není dostačující). Vyteklý slaný roztok nebo zrnka soli mohou způsobit silnou korozi a nenapravitelně poškodit díly z nerezové oceli. Záruka se na reklamacie související s tímto problémem nevztahuje.

(podle modelu)

Kontrolka soli na ovládacím panelu **Kontrolka soli na víčku zásobníku na sůl**

i Po přidání soli může kontrolka soli svítit ještě několik mycích cyklů. Je-li tvrdost vody v kategorii „měkká“, není třeba používat sůl.

▶ JE-LI NUTNÉ PŘIDAT SŮL, kontrolka se rozsvítí. ▶ zelená: OK průhledná: DOPLNIT LEŠTIDLO

Doplnění leštidla (není nutné, když použijete tablety). Jak nastavit dávkování leštidla

Denní kontrola

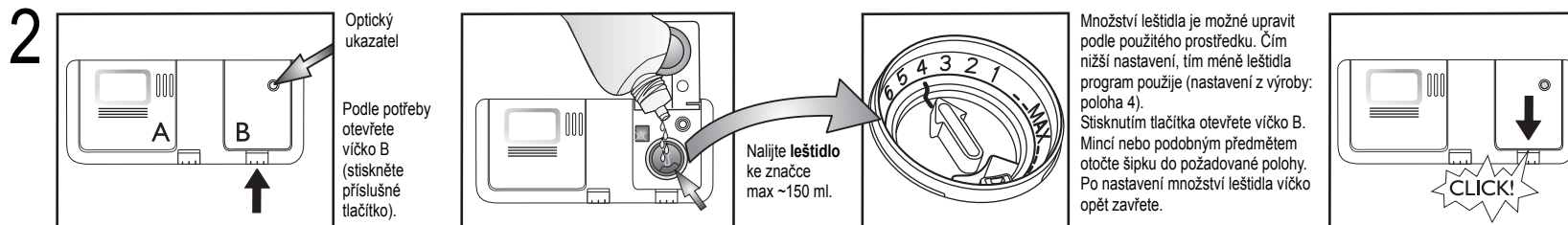

<p>i Zkontrolujte kontrolku množství leštidla, zda je dávkovač dostatečně plný.</p>	(podle modelu)	<p>Kontrolka množství leštidla na ovládacím panelu</p>		<p>Kontrolka množství leštidla na dávkovači</p>	
	<p>▶ Kontrolka se rozsvítí, je-li TŘEBA PŘIDAT LEŠTIDLO.</p>	<p>▶ tmavá: OK</p>	<p>▶ průhledná: DOPLNIT LEŠTIDLO</p>		
<p>! Používejte jen leštidla vhodná pro myčky. Případné rozlité leštidlo ihned setřete. Zabráňte tak tvorbě nadměrného množství pěny, která zhoršuje mytí nádobí.</p>					
<p>i Jestliže jsou na nádobí šmouhy, nastavte dávkovač na nižší hodnotu (1–3). Není-li nádobí dokonale suché, nastavte dávkovač na vyšší hodnotu (5–6). Plastové nádobí hůře schne a lepšího usušení nedosáhnete ani nastavením na vyšší hodnotu.</p>					
<p>i Mycí prostředky, které obsahují i leštidlo, působí až s delšími programy. U krátkých programů mohou být po umytí na nádobí zbytky mycího prostředku (je-li to třeba, použijte mycí prostředky v prášku). Mycí prostředky s leštidlem mohou způsobovat tvorbu nadměrného množství pěny.</p>					

Doplnění mycího prostředku – používejte pouze mycí prostředek pro myčky podle doporučení výrobce.

Denní používání

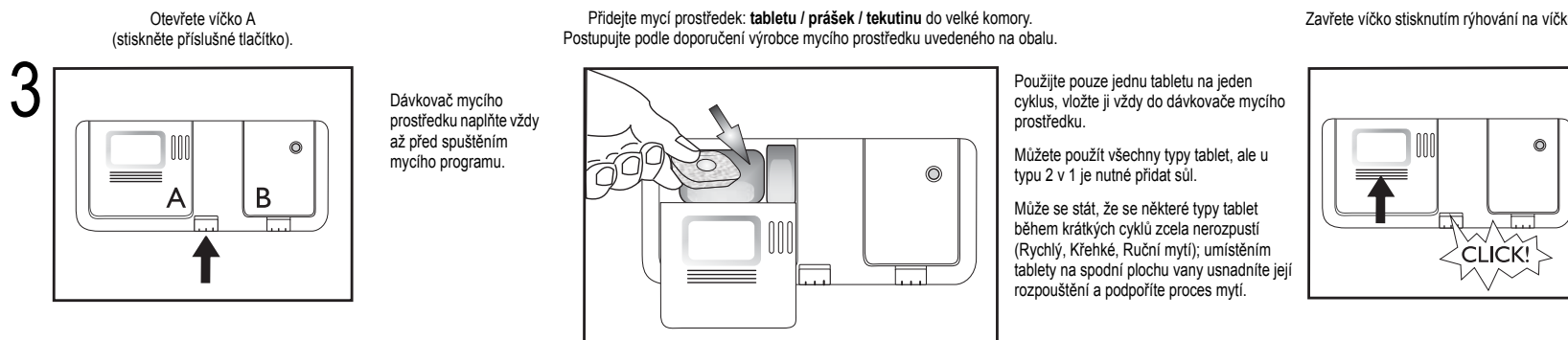

HORNÍ KOŠ – podle modelu

4 **A – Nastavitelné držáky (2 nebo 4):** vodorovně položené šálky/dlouhé náčiní/skleničky na stopce.

A – ZAVŘENO

A – OTEVŘENO

OTEVŘÍT A:

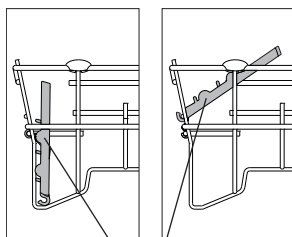

Otočte držákem ve směru hodinových ručiček a zavěste ho na koš.

A

B – Košíček na příbory: pokud je zvolena funkce „Poloviční náplň/Multizone“, může být umístěn v horním koši. **Mřížka (F)** musíte ale odstranit.

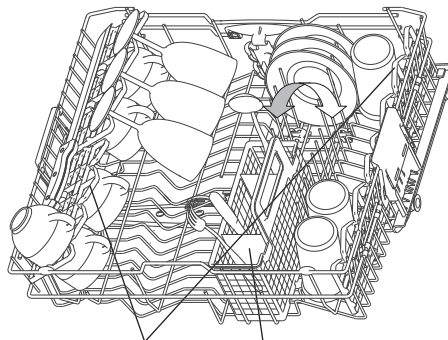

A

B

Jak vkládat nádobí do košů

Jak seřídit výšku horního koše (je-li to možné).

Zvednete-li horní koš, budete mít více prostoru v dolním koši, jestliže ho snížíte, budete mít více místa v horním koši k uložení dlouhých sklenic.

- Uchopte a vytáhněte dvě boční držadla (C) – musí být na stejné úrovni – a horní koš zvyšte nebo sníže.

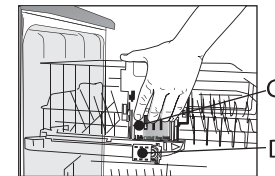

Jak odstranit horní koš (pokud je to možné)

Chcete-li do dolního koše uložit velké kusy nádobí, můžete horní koš odstranit.

- Otevřete dvě zarážky (D) a vytáhněte horní koš (při použití horního koše musí být zarážky vždy zavřené).

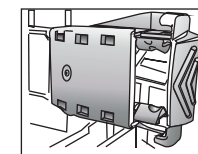

D – ZAVŘENO

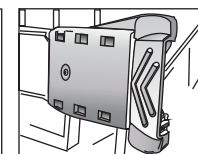

D – OTEVŘENO

DOLNÍ KOŠ – podle modelu

E – Košíček na příbory.

F – Mřížka: odděluje příbory, lépe se tak umyjí.

G – Kolmé držáky talířů: můžete je sklopit, abyste mohli vložit hrnce.

H – Přídavná podpora se sklopnými držáky (je-li k dispozici): police lze použít také pro uložení dlouhého náčiní nebo šálků.

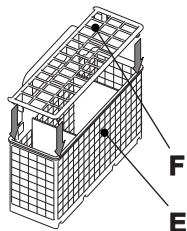

F
E

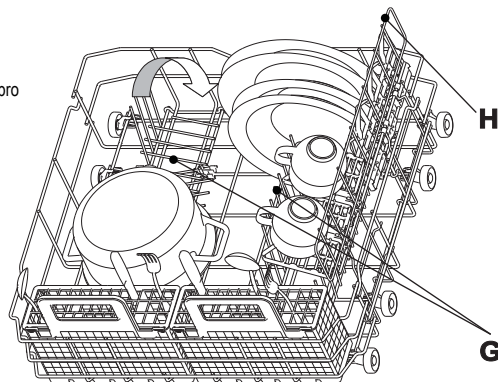

H

G

PŘÍDAVNÝ PODPŮRNÝ DRŽÁK LZE VYJMOUT: Zatáhněte držák směrem k přední části košíku, zvedněte ho a vyjměte.

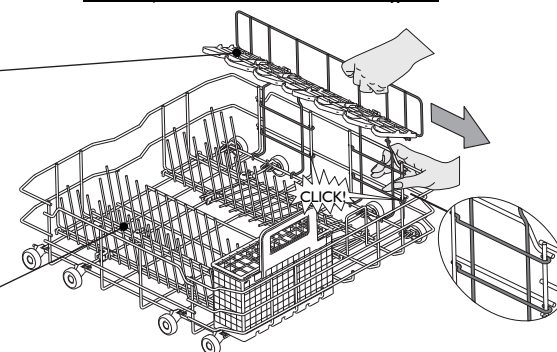

5



Položte nádobí tak, aby v prohlubních nezůstávala voda a ošťikovací ramena se mohla volně otáčet. V myčce myjte pouze nádobí vhodné pro mytí v myčce. V myčce nemýjte dřevěné, hliníkové a cinové předměty, stříbrné příbory nebo nádobí s dekorem (nesmaltované). Nádobí (např. talíře, misky, hrnce) musí být v koších umístěno tak, aby po něm mohla stékat voda.

Zapnutí spotřebiče. Stisknutím libovolného tlačítka (s výjimkou tlačítka ZRUŠIT/VYPNOUT) zapnete ovládací panel a budete moci zvolit program.

CS -4-

Volba programu

6

Přehled programů

V části Tabulka je uveden maximální možný počet programů. Programy vhodné pro váš spotřebič najdete v tabulce na straně 1.



Zvolte program podle uvedené Tabulky programů (strana 1).
Délka programu závisí na vnějších podmínkách v domácnosti, na teplotě a tlaku vody apod.

Mycí cyklus

7

Dveře myčky musí být zavřené a vodovodní kohoutek otevřený.

Chcete-li přerušit běžící program (např. abyste mohli přidat nějaké nádobí):

- Opatrně otevřete dveře (program se přeruší) a vložte nádobí (**pozor na HORKOU páru!**).
- Zavřete dveře a znovu stiskněte tlačítko **START**. Cyklus bude pokračovat (program se spustí od okamžiku, kdy byl přerušen).

Chcete-li zrušit právě probíhající program:

- Stiskněte tlačítko **ZRUŠIT/VYPNOUT**.
- (Při vypnutí spotřebiče se voda vypouští až 1 minutu.)

Změna probíhajícího programu:

- Stisknutím tlačítka **ZRUŠIT/VYPNOUT** zrušíte právě probíhající program.
- (Při vypnutí spotřebiče se voda vypouští až 1 minutu.)
- Stisknutím jakéhokoli tlačítka kromě tlačítka **ZRUŠIT/VYPNOUT** myčku zapnete.
- Zvolte nový program.
- Stiskněte tlačítko **START**.

Vypnutí spotřebiče. Vše je v pořádku...

8

Po dokončení programu přejde myčka automaticky do **pohotovostního** režimu. Všechny kontroly zhasnou. Při otvírání dveří buďte opatrní: mohla by uniknout horká pára. Vyndejte nádobí, začněte dolním košem, aby případné zbylé vodní kapky nemohly stékat na dole uložené nádobí.



Nádobí bude lépe usušené, když necháte po dokončení programu a před vyjmutím nádobí dveře myčky na chvíli otevřené, aby mohla uniknout pára. Spodní část kuchyňské plochy musí být chráněna. (viz pokyny v části „Údržba a instalace“)

Údržba a čištění

9

Filtry
Zkontrolujte je a popřípadě vyčistěte.

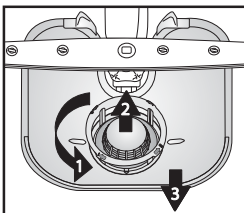

Odšroubujte mikrofiltr (1) a vyndejte ho (2) spolu s jemným sítkem (3)...

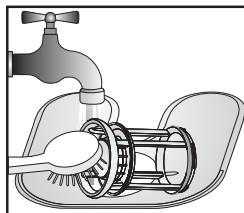

Opláchněte ho pod tekoucí vodou...

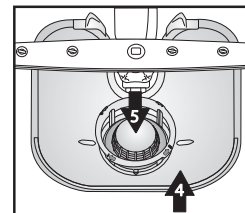

Vložit

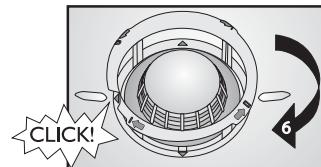

Zašroubujte mikrofiltr. POZOR NA ZNAČKU!

Menší závady můžete opravit sami...

10

Ostříkovací ramena
Odstraňte ucpání / usazeniny.

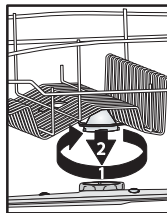

Odšroubujte a odstraňte horní rameno...

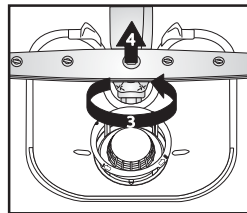

Odšroubujte a odstraňte dolní rameno...

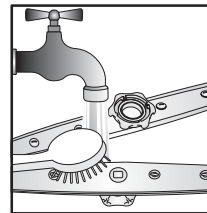

Ostříkovací ramena omyjte pod tekoucí vodou (případně použijte párátko)...

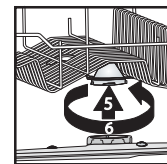

Nasadte dolní i horní rameno a pevně je zašroubujte.

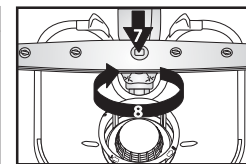



Pokud dojde k poruše, zkontrolujte následující body a pokuste se problém odstranit předtím, než se obrátíte na servis. Následující pokyny umožňují vyřešit většinu poruch a rychlou obnovu chodu spotřebiče.

Myčka...	Možné příčiny...	Řešení...
kontrolka soli svítí	- Zásobník soli je prázdný. (Po přidání soli může kontrolka soli svítit ještě několik mycích cyklů.)	- Doplňte do zásobníku sůl (další informace viz strana 2). - Nastavte tvrdost vody – viz tabulka, strana 2.
kontrolka leštidla svítí	- Zásobník leštidla je prázdný.	- Doplňte do zásobníku leštidlo (další informace viz strana 3).
...nefunguje / nespustila se	- Myčka musí být zapnutá. - Dveře myčky nejsou zavřené. - Funkce „Odložený start“ je ZAPNUTÁ.	- Pokud není pod proudem, zkontrolujte domácí pojistku. - Zkontrolujte, zda jsou dveře myčky dobře zavřené. - Ověřte si, zda jste nevolili funkci „Odložený start“ (je-li u modelu k dispozici). V takovém případě se myčka spustí až po uplynutí nastavené doby. Pokud je to nutné, RESETOUJTE myčku stisknutím tlačítka ZRUŠIT nebo zahajte mycí cyklus okamžitě stisknutím tlačítka START.
...zobrazuje se „F6 E7“ nebo „F6 E1“ nebo „H2O“	- Vodovodní kohoutek je zavřený. - Tlak vody je příliš nízký. - Ohnutá přívodní hadice nebo ucpané filtry přívodu vody.	- Vodovodní kohoutek musí být otevřený. - Vodovodní kohoutek musí být při přívodu vody úplně otevřený (minimální průtok: 0,5 litru za minutu). - Přívodní hadice nesmí být ohnutá a příslušný filtr na přívodu u připojení k vodovodnímu kohoutku nesmí být špinavý nebo zanesený.
...zobrazuje se „F6 E3“ / mycí program předčasně skončil (nádobí je špinavé a vlhké)	- Zanesené nebo ucpané filtry nebo ostříkovací ramena. - Příliš málo vody ve vodním systému myčky. - Vypouštěcí hadice není správně umístěná. - Příliš pěny v myčce.	- Vyčistěte filtry a ostříkovací ramena. - Duté nádoby (např. misky, šálky) musí být položeny do koše dnem vzhůru. - Vypouštěcí hadice musí být správně umístěná (u myček umístěných ve výšce nechte min. 200–400 mm od dolního okraje spotřebiče) – viz Pokyny k instalaci. - Opakujte bez mycího prostředku, nebo počkejte, až pěna zmizí.
...zobrazuje se „F8 E1“	- Zanesené filtry. - Vypouštěcí hadice je ohnutá. - Přípojka hadice k sifonu je zavřená.	- Vyčistěte filtry. - Vypouštěcí hadice nesmí být nikde ohnutá. - Kryt přípojky hadice sifonu musí být odstraněný.
...na displeji se zobrazuje jiné chybové hlášení – „Fx Ey“	- Myčka má technickou závadu.	- Obratě se na pracovníky naší služby zákazníkům (nahlaste zobrazenou poruchu). Zavřete vodovodní kohoutek.
<p>Po provedení výše uvedených rad by mělo chybové hlášení zmizet. Většina problémů se takto vyřeší.</p> <p>RESET:</p> <ul style="list-style-type: none"> ➔ Stiskněte tlačítko Zrušit/Vypnout. ➔ Zavřete dveře. ➔ Voda se automaticky vypouští až 1 minutu. ➔ Myčka je nyní připravena k opětovnému spuštění. 		
Nádobí a příbory...	Možné příčiny...	Řešení...
...není dokonale umyté / jsou na něm zbytky jídel	- Příliš málo prostoru mezi jednotlivými kusy nádobí (nesprávné umístění dutého nádobí v koši). - Příliš málo mycího prostředku; mycí prostředek je příliš starý, nebo byl nesprávně uložený. - Teplota není dostatečně vysoká k umytí velmi zašpiněného nádobí. - Dali jste nádobí do dolního i horního koše a přitom jste zvolili funkci „Poloviční náplň / Multizone“. - Zanesená ostříkovací ramena, špinavé filtry nebo nesprávně umístěné. - Ostříkovací ramena jsou zablokována nádobím nebo příbory.	- Uložte nádobí tak, aby se vzájemně nedotýkalo. Duté nádoby (např. misky, šálky) musí být položeny do koše dnem vzhůru. - Podle potřeby můžete použít také větší množství mycího prostředku, dodržujte však pokyny výrobce. Mycí prostředky uchovávejte na suchém místě, ne však příliš dlouhou dobu. - Na velmi špinavé nádoby byste měli zvolit mycí program s vyšší teplotou (viz tabulka programů na straně 1). - Jestliže zvolíte funkci „Poloviční náplň / Multizone“ (je-li u modelu), naplňte pouze horní koš nebo pouze dolní koš, aby byl výsledek mytí lepší a aby vaše nádobí bylo dokonale umyté. - Ostříkovací ramena nesmí být zanesená, filtry nesmí být špinavé a musí být správně nainstalované (viz strana 5 „Údržba a čištění“). - Ostříkovací ramena se musí volně otáčet a nesmí být blokována nádobím ani příbory.

Nádobí a přístroje...	Možné příčiny	Řešení
...má na sobě usazeniny: zbytky regenerační soli.	- Příliš tvrdá voda.	- V místech s velmi tvrdou vodou je nutné zvýšit dávku regenerační soli (viz strana 2 – „Jak nastavit tvrdost vody“).
	- Víčko zásobníku na sůl je otevřené.	- Správně víčko zavřete.
	- Nedostatek leštidla.	- Jestliže používáte kombinované mycí prostředky, zkuste přidat více leštidla.
...není usušené.	- Plastové nádoby špatně schnou.	- Syntetické materiály špatně schnou; jestliže jsou na konci cyklu mokré, osušte je.
	- Nechali jste v myčce nádoby ještě dlouho po ukončení cyklu (např. při použití funkce „Odložený start“).	- V tomto případě jsou vodní kapky na nádobí a stranách myčky normální jev. Zkuste nechat dveře před vyjmutím nádobí 5 minut otevřené.
	- Nesprávné položení dutého nádobí v koši.	- Položte nádobí tak, aby v prohlubních nezůstávala voda.
	- Nesprávné dávkování leštidla.	- Zvyšte dávkování leštidla – viz strana 3, „Doplnění leštidla“.
	- Zvolili jste rychlý program.	- Rychlý program 40 °C/45 °C je určený pro rychlé umytí málo zašpiněného nádobí. Jestliže ho použijete pro plnou náplň středně nebo velmi zašpiněného nádobí, nemůže nádobí dobře uschnout. V tomto případě zvolte standardně dlouhý program. Nádobí bude dobře usušené, když necháte dveře myčky po dokončení programu a před vyjmutím nádobí na 15 minut otevřené.
...má zbarvené plastové části.	- Rajčatová/mrkvová šťáva.	- Např. rajská omáčka může zbarvit plastové části nádobí. Doporučujeme použít trochu více mycího prostředku v prášku, podpoří to bělicí účinek. Používejte raději programy s vyššími teplotami.
...je matné (sklenice apod.).	- Nádobí nevhodné pro mytí v myčce nádobí (porcelán).	- V myčce myjte pouze nádoby vhodné pro mytí v myčce.
...odstranitelné skvrny na skleničkách.	- Použití nesprávných programů pro skleničky.	- Nádobí by se nemělo vzájemně dotýkat. Nedávejte sklo dohromady do košů. Použijte vhodné programy pro skleničky.
...skleničky nejsou lesklé.	- Skleničky nejsou vhodné pro mytí v myčkách (porcelán).	- Některé druhy skla nelze v myčce mýt.
...skleničky mají trvalé skvrny.	- Duha na skleničkách.	- Tento jev je nevratný. Pro další mytí doporučujeme: - Změňte seřízení systému dávkování u změkčovače. - Buďte opatrní – dodržujte doporučená dávkování mycího prostředku. - Při použití kombinovaných mycích tablet se řiďte doporučením výrobce.
...tmavé skvrny a nečistoty u čajových šálků po umytí nezmizely.	- Není známo.	- Tento jev je nevyhnutelný. Tein mění barvy trvale.
...má rezavé skvrny.	- Nepoužili jste předmytí.	- Slané nebo kyselé zbytky jídel mohou způsobit rezavé skvrny i na nerezových přístroích. Zabráňte tomu tak, že vždy použijete předmytí, jestliže má být nádobí umyté až později.
...má jiné skvrny.	- Dávkování leštidla je příliš nízké.	- V případě skvrn zvyšte dávkování leštidla (viz strana 3 – „Dávkování leštidla“). - Jestliže používáte kombinované mycí prostředky, zkuste přidat více leštidla.
...má šmouhy.	- Dávkování leštidla je příliš vysoké.	- V případě šmouh snižte dávkování leštidla (viz strana 3 – „Dávkování leštidla“). - Jestliže používáte kombinované mycí prostředky, které obsahují leštidlo, nepřidávejte žádné další leštidlo.
...pěna	- Nevhodné dávkování mycího prostředku/leštidla.	- Používejte pouze požadované množství mycího prostředku/leštidla, protože jinak se může tvořit příliš pěny.

Projevuje-li se porucha i po provedení výše uvedených kroků, vypněte spotřebič, vytáhněte zástrčku ze zásuvky a zavřete přívod vody. Obratě se na servisní středisko (viz záruční list). Než se obrátíte na servisní službu, připravte si tyto údaje:

- popis poruchy,
- typ a model spotřebiče,
- servisní kód, neboli číslo uvedené na přilepeném typovém štítku technické podpory na vnitřní straně dveří vpravo:



Všeobecné pokyny a upozornění

1. Balení

Obal je ze 100 % recyklovatelného materiálu a je označen recyklačním symbolem .

2. Odstranění obalu a kontrola obsahu

Po odstranění obalu se přesvědčte, zda myčka nebyla během přepravy poškozena a zda se dveře dobře zavírají. V případě jakýchkoli pochybností se obraťte na odborníky nebo na svého prodejce.

3. Před prvním použitím myčky

- Myčka je určena k provozu při okolní teplotě mezi 5 °C až 45 °C.
- Dokonalý chod myčky byl vyzkoušen výrobcem. Po této zkoušce mohly v myčce zůstat kapičky nebo skvrny vody, které zmizí po prvním mytí.

4. Úspora energie a vody

- Nádobí nepředmývejte pod tekoucí vodou.
- Myčku spouštějte pouze tehdy, je-li plná nádobí; nebo zvolte funkci „Poloviční náplň/Multizone“ (je-li u modelu k dispozici).
- Můžete-li využít ekologických energetických zdrojů, jako slunečních panelů, tepelných pump nebo zařízení na ústřední vytápění, připojte myčku k přívodu teplé vody pouze do maximální teploty této vody 60 °C. Přesvědčte se, zda máte přírodní hadici požadovaného typu (nápis „70 °C max“ nebo „90 °C max“).

5. Dětská pojistka

- Obalový materiál uschovejte z dosahu dětí.
- Nedovoľte dětem, aby si s myčkou hrály.
- Mycí prostředek, leštidlo a regenerační sůl uložte také mimo dosah dětí.

6. Bezpečnostní upozornění

- Tento spotřebič nesmějí používat děti nebo osoby s nějakým postižením, s výjimkou situace, kdy na ně dohlíží odpovědná osoba tak, aby bylo zaručeno bezpečné používání spotřebiče.
- Nepoužívejte myčku venku.
- V blízkosti myčky neskladujte hořlavé materiály.
- Voda v myčce není pitná.
- Do mycího prostoru nedávejte žádná rozpouštědla, **hrozi nebezpečí výbuchu.**
- Pozor na otevřené dveře, **můžete o ně zakopnout.**
- Otevřené dveře unesou pouze vysunutý koš s nádobím. Nedávejte na ně žádné předměty, nesedějte si na ně, ani si na ně nestoupejte.

- Ostré předměty, kterými byste se mohli zranit (např. nože), je nutné vkládat do košíčku špičkou obrácenou směrem dolů. Dlouhé náčiní položte vodorovně do horního koše se špičkou obrácenou dovnitř myčky.
- Před čištěním nebo údržbou vždy vytáhněte zástrčku ze zásuvky a zavřete přívod vody; to platí i v případě poruchy.
- Opravy a technické úpravy smí provádět pouze kvalifikovaní pracovníci.

7. Odolnost vůči mrazu

Jestliže spotřebič umístíte v místnosti, kde může teplota klesnout pod bod mrazu, je nutné ho úplně vypustit. Zavřete vodovodní kohoutek a odpojte přírodní i vypouštěcí hadici, pak nechte vytéct vodu. Ověřte si, že je v zásobníku na sůl alespoň 1 kg rozpuštěné regenerační soli k ochraně myčky až do teploty -20 °C. Po spuštění programu se může na displeji objevit chybové hlášení (viz strana 6).

„F6 E2“ – myčka musí být alespoň 24 hodin v okolní teplotě min. 5 °C. Po odstranění těchto poruch je nutné provést RESET (viz část „Co dělat, když...“).

8. Likvidace

- Myčka byla vyrobena z recyklovatelných materiálů. Nechcete-li myčku už používat, postupujte podle místních předpisů pro odstraňování odpadu. Znehodnoťte ji odříznutím elektrického přírodního kabelu. Nebezpečným situacím (např. riziko udušení) pro děti zabráníte, když rozbijete u myčky zámek, aby se v ní děti při hře nemohly zavřít.
- Tento spotřebič je označen v souladu s evropskou směrnicí 2002/96/ES o likvidaci elektrického a elektronického zařízení (WEEE). Zajištěním správné likvidace tohoto spotřebiče pomůžete zabránit případným negativním důsledkům na životní prostředí a lidské zdraví. Nesprávná likvidace tohoto typu spotřebiče v netříděném sběru může mít škodlivé následky pro

životní prostředí. Symbol  na spotřebiči nebo příslušných dokladech udává, že tento výrobek nesmí být likvidován spolu s domácím odpadem, ale je nutné ho odevzdat do nejbližšího sběrného centra k recyklaci elektrických a elektronických zařízení. Likvidace musí být provedena v souladu s místními předpisy o ochraně životního prostředí, které se týkají likvidace odpadu. Další informace o zpracování, recukeraci a recyklaci tohoto výrobku zjistíte u příslušného místního úřadu, úřadu pro likvidaci domovního odpadu, nebo v obchodě, kde jste spotřebič zakoupili.

Prohlášení o souladu s předpisy EU

Tento spotřebič byl navržen, vyroben a dodán na trh v souladu s bezpečnostními požadavky směrnic ES:

 2006/95/ES, 89/336/ES, 93/68/ES a 2002/95/ES (směrnice RoHS).

Kapacita myčky: 13 jídelních souprav

Záruka se nevztahuje na závady způsobené nesprávným použitím spotřebiče.

Vyhrazujeme si právo na technické změny.