

DAILY REFERENCE GUIDE



THANK YOU FOR BUYING A WHIRLPOOL PRODUCT.
For even more complete user support, register your appliance at www.whirlpool.eu/register



Download the **Instructions for use** from the website <http://docs.whirlpool.eu>
Follow the procedure described on the last page.

Please read the content of the **Health & Safety and Installation Guides** thoroughly before you use this appliance.



The transit bolts must be removed before the appliance is used.

See the *Health & Safety and Installation Guides* for detailed instructions on how to remove the transit bolts.

PRODUCT DESCRIPTION

APPLIANCE

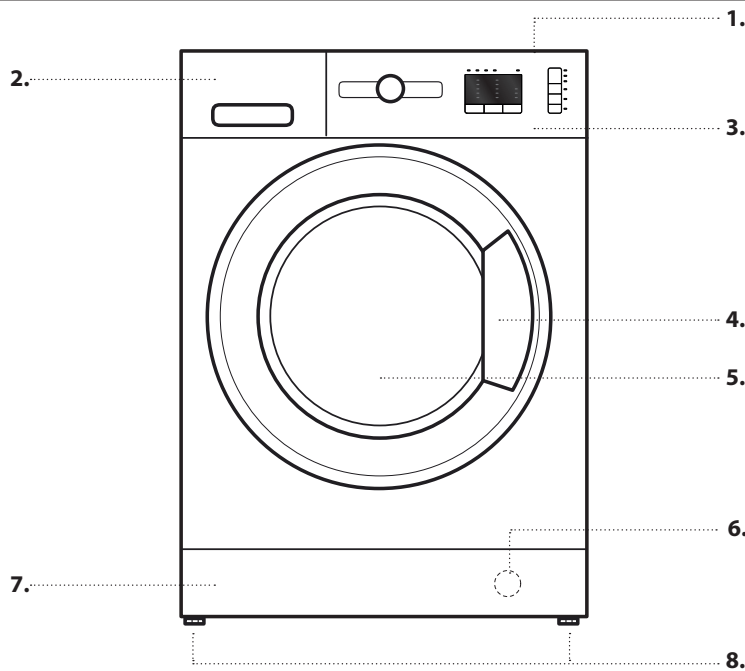

1. Top
2. Detergent dispenser
3. Control Panel
4. Lid handle
5. Door
6. Water filter - behind kick panel
7. Removable kick panel
8. Adjustable feet (2)

CONTROL PANEL

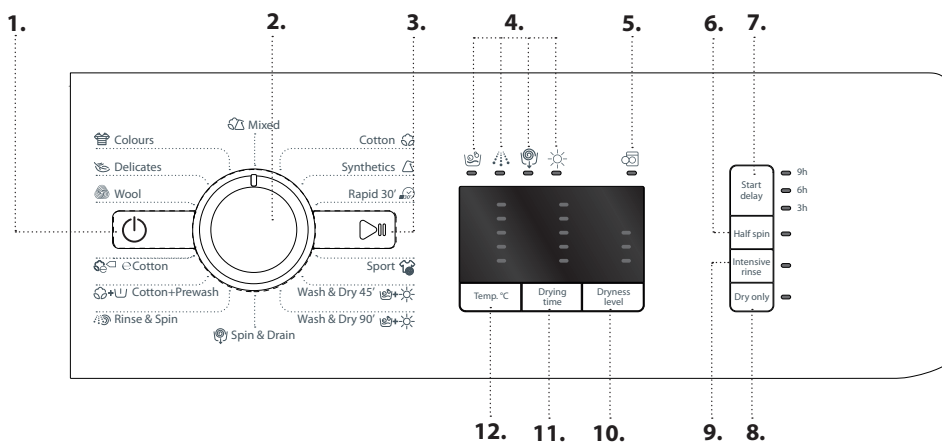

1. On/Off button
2. Programme selector
3. Start/Pause button
4. Led washing and drying phases button
5. Led door open /End of cycle button
6. Half spin button
7. Start delay button
8. Dry only button
9. Intensive rinse button
10. Dryness level button
11. Drying time button
12. Temperature button

DETERGENT DISPENSER

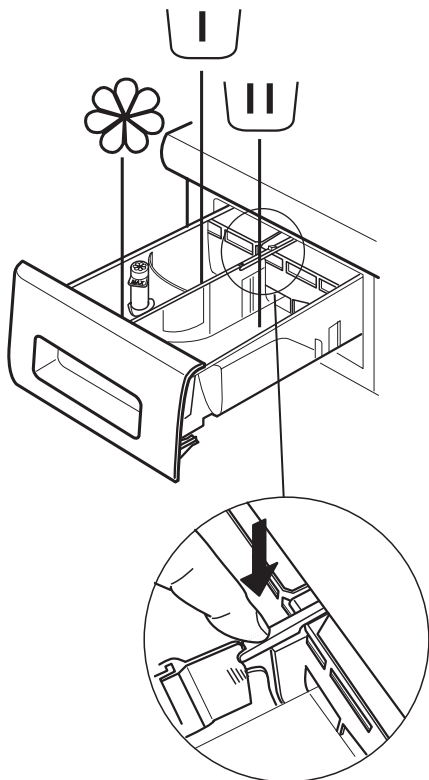

Prewash Compartment

- Detergent for prewash



Main Wash Compartment

- Detergent for the main wash
- Stain remover
- Water softener



Softener compartment

- Softener
- Liquid starch

Pour softener or starch solution into the compartment without exceeding the "max" level.

Release button

(press to remove tray for cleaning).

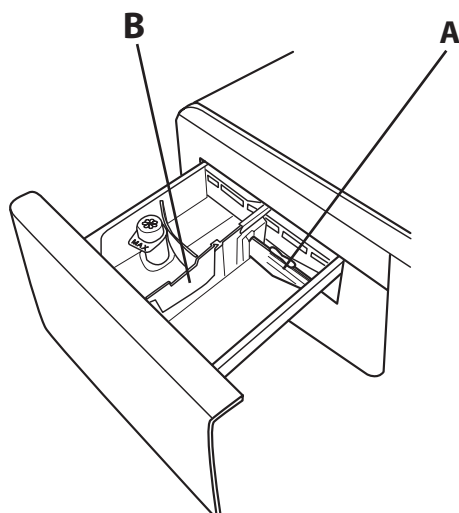

Preferably use the partition **A** when washing with a liquid detergent for washing, to ensure that the correct quantity of detergent is used (the partition is included in the bag containing the instructions). Move the partition into slot **B** when using detergent powder.

FIRST TIME USE

See the section *DAILY USE* for instructions on selecting and starting a programme.

FIRST CYCLE OPERATION

Remove any manufacturing debris:



1. Select the "Cotton" programme with a temperature setting of 90 °C.
2. Pour a small quantity of detergent powder into the main wash compartment of the detergent dispenser (maximum 1/3 of the quantity the detergent manufacturer recommends for lightly soiled laundry).
3. Start the programme **without loading the washer dryer machine** (with empty drum).



DAILY USE

For more information on functions, a more detailed guide may be requested or downloaded from the website following the instructions given on the last page. 



1. LOADING LAUNDRY.

- Prepare the laundry, following the recommendations given in the section "HINTS AND TIPS". - Open the door and load the laundry into the drum, without exceeding the maximum load capacities indicated in the *Programme Chart*.
- Close the door, pressing until the latch audibly locks, and check that there is no laundry trapped between the door glass and the rubber seal.  

2. OPEN THE WATER TAP

- Check that the washer dryer is connected correctly to the water mains. Open the water tap. 

3. SWITCHING ON THE WASHER DRYER MACHINE.

- Press button ; the lamp  flashes slowly.

4. SELECTING A PROGRAMME AND CUSTOMISING A CYCLE.

The following functions are possible with this appliance:

- Wash only
- Wash and dry
- Dry only

Wash only

Select the required programme with the PROGRAMME selector dial. The washer-dryer automatically displays the maximum temperature specified for the programme set, via the corresponding led light. Press the relevant button to change the temperature.

- Pressing the "Temp. °C" button reduces the temperature progressively, to a minimum of 20 °C. Pressing the button again will return to the maximum temperature permitted for the programme.

Select the required options (if necessary).

- Press the button to select the option; the respective button lamp illuminates.
- Press the button again to cancel the option; the lamp extinguishes.

! If the selected option is not compatible with the programme set, an error warning tone sounds and the indicator lamp flashes three times. The option is not selected.

Wash and dry



To wash and dry a load with no interruption between the wash and dry cycles, make sure that the load does not exceed the maximum permissible drying load for the selected programme (see the column "Max. load for drying cycle" in the *Programme chart*).

1. Follow the instructions given in the paragraph "Wash Only" to select and, if necessary, customise the required programme.
2. Select the type of drying desired, by pressing the "Dryness level" button for automatic drying levels or the "Drying time" button to set drying time.

- Automatic drying with selectable levels:

In automatic drying mode, the washer dryer machine dries the laundry until the set level of dryness is reached. Pressing button "Dryness level" once automatically selects the highest drying level available for the selected programme. Press the button again to reduce the drying level.

The following levels are available:

- Wardrobe : laundry is completely dry and ready to be put away in the wardrobe without ironing.
- Hanger : laundry is left slightly damp to minimise creasing. Garments must be hung to air dry completely.
- Iron : garments are left reasonably damp to make ironing easier.

- Timer drying mode:

To set a specific drying time, press the "Drying time" button until the led for the desired time is illuminated. Values from 180 to 40 minutes are settable.

To wash a load of laundry larger than the maximum permissible load for drying (see the column "Max. load for drying cycle" in the *Programme chart*), remove a few garments once the washing cycle has finished before starting the drying cycle. Proceed as follows:

1. Follow the instructions given in the paragraph "Wash Only" to select and, if necessary, customise the required programme.
2. Do not include a drying cycle.
3. Once the washing cycle is finished, open the door and remove a few garments to reduce the load. Now follow the instructions for "Dry only".

N.B.: always allow a cooling down period after drying before opening the door.

When using the two preset cycles "Wash & Dry 45'" and "Wash & Dry 90'", it is not necessary to select and start a drying cycle.

Dry only



This function is used to simply dry a wet load washed previously in the washer dryer or by hand.

1. Select a suitable programme for the laundry you want to dry (e.g. select cotton to dry wet cotton laundry).
2. Press button "Dry only" to dry without a wash cycle.
3. Select the type of drying desired, by pressing the "Dryness level" button for automatic drying levels or the "Drying time" button to set drying time.

- Automatic drying with selectable levels:

In automatic drying mode, the washer dryer machine dries the laundry until the set level of dryness is reached. Pressing button "Dryness level" once automatically selects the highest drying level available for the selected programme. Press the button again to reduce the drying level.

The following levels are available:

- Wardrobe : laundry is completely dry and ready to be put away in the wardrobe without ironing.
- Hanger : laundry is left slightly damp to minimise creasing. Garments must be hung to air dry completely.
- Iron : garments are left reasonably damp to make ironing easier.

- *Timer drying mode:*



To set a specific drying time, press the "Drying time" button until the led for the desired time is illuminated. Values from 180 to 40 minutes are settable

N.B.: always allow a cooling down period after drying before opening the door.

5. USING THE CORRECT AMOUNT OF DETERGENT. Pull out the tray and pour detergent into the relative compartments as described in "*Detergent dispenser*". This is only necessary when using a wash only or a wash + dry programme.

6. DELAYING THE START OF A PROGRAMME. To set a programme to start at a later time, see the section "*Options and Functions*".

7. STARTING A PROGRAMME.



Press the START/PAUSE button. The corresponding indicator light is illuminated, the door locks and the door open  symbol extinguishes. To change a programme while a cycle is in progress, press START/PAUSE to pause the washer dryer (the START/ PAUSE lamp flashes amber slowly); then select the required cycle and press START/PAUSE again. To open the door while a cycle is in progress, press START/PAUSE; the door may be opened if the  symbol lights. Press the START/ PAUSE button again to resume the programme from where it was paused.



8. CANCELLING A RUNNING PROGRAMME (IF NECESSARY)

Press and hold the button  until the washer dryer stops. If the water level and temperature are low enough, the door unlocks and may be opened.

The door remains locked if there is water in the drum. To unlock the door, switch the washer dryer on and select the SPIN & DRAIN programme. The water is emptied and the door unlocks at the end of the programme.

9. SWITCHING THE WASHER DRYER OFF AT THE END OF A PROGRAMME.

At the end of the programme, the door open  light will switch on. The door can only be opened when the  symbol lights. Check that the door open light is on, then open the door and remove the laundry.

Press  to switch the washer dryer off. To save energy, if the washer dryer is not switched off manually with the  button, it turns off automatically approximately 30 minutes after the end of the programme.

Leave the door ajar to let the interior of the washer dryer dry.

HINTS AND TIPS

RULES FOR SEPARATING LAUNDRY

- Fabric type / indications on label (cotton, mixed fibres, synthetic, wool, handwash items)
- Colour (separate coloured garments from whites, wash new coloured items separately)
- Size (wash items of different sizes in the same load to improve washing efficacy and weight distribution in the drum)
- Delicates (place small items – such as nylon stockings – and garments with clasps – such as braziers – in a laundry bag or in a pillow case with a zip).





EMPTY POCKETS

- Objects such as coins or safety pins can damage laundry and the washer dryer drum.

WASH SYMBOLS

ON GARMENT LABELS

The value given in the tub symbol is the maximum temperature possible for washing the garment.

-  Normal mechanical action
-  Reduced mechanical action
-  Much reduced mechanical action
-  Hand wash only
-  Do not wash

CLEAN THE WATER FILTER REGULARLY

- This is needed to prevent the filter from blocking and preventing the water from draining correctly. See the section “*Cleaning and Maintenance*” / “*Cleaning the water filter*” in the detailed guide that may be requested or downloaded from the website.  [www](#)

SAVING ENERGY AND PROTECTING THE ENVIRONMENT

- Keeping within the load limits indicated in the programme chart will optimise energy, water and detergent consumption and reduce washing times.
- Do not exceed the detergent quantities recommended by the detergent manufacturer.
- Save energy by using a 60°C instead of a 90°C wash programme, or by using a 40°C instead of a 60°C wash programme. We recommend using the “e Cotton” 60 °C programme for cotton garments, which is longer but uses less energy.
- To save energy and time when washing and drying, select highest spin speed available for the programme to reduce the residual water remaining in the garments at the end of the wash cycle.

PROGRAMME CHART

Programme	Available temperatures	Max. spin speed (rpm)	Drying	Max. load for wash cycle (kg)	Max. load for drying cycle (kg)	Duration (Minutes)	Detergents and additives			Recommended detergent	
							Prewash	Main	Softener	Powder	Liquid
COTTON	20°C - 90°C	1200	✓	7	5	200	-	●	○	✓	✓
SYNTHETICS (3)	20°C - 60°C	1000	✓	4,5	4	140	-	●	○	✓	✓
RAPID 30'	20°C - 30°C	800	-	3,5	-	30	-	●	○		✓
SPORT	20°C - 40°C	600	✓	4	4	100	-	●	○		✓
WASH & DRY 45'	30°C	1200	✓	1	1	45	-	●	○		✓
WASH & DRY 90'	30°C	1200	✓	2	2	90	-	●	○		✓
SPIN & DRAIN	-	1200	✓	7	5	10	-	-	-		
RINSE & SPIN	-	1200	✓	7	5	50	-	-	○		
COTTON+PREWASH	20°C - 90°C	1200	✓	7	5	215	●	●	○	✓	
COTTON (1)	20°C - 60°C	1200	✓	7	5	175	-	●	○	✓	✓
COTTON (2)	20°C - 40°C	1200	✓	7	5	160	-	●	○	✓	✓
WOOL	20°C - 40°C	800	✓	2	2	90	-	●	○		✓
DELICATES	20°C - 30°C	0	✓	1	1	80	-	●	○		✓
COLOURS	20°C - 40°C	1200	✓	7	5	125	-	●	○		✓
MIXED	20°C - 40°C	1000	✓	4,5	4,5	90	-	●	○		✓

Selectable/optional - Not selectable/applicable ● Required quantity ○ Optional quantity

For wash programmes with temperatures above 50°C, we recommend using powder detergent rather than liquid, and following the directions given on the detergent package.

- 1) Test programme in compliance with standard EN 50229 (Wash): select the "Cotton" programme with a temperature of 60°C.
- 2) Long cotton programme: set the "Cotton" programme with a temperature of 40°C.
- 3) Long wash cycle for synthetics: set wash cycle with a temperature of 40°C.

The cycle duration indicated on the display or in the manual is an estimated time calculated for standard conditions. The actual cycle time may vary in relation to a number of different factors, such as inlet water temperature and pressure, ambient temperature, quantity of detergent, size and type of load, load balancing and any additional optional functions selected.

AUTOMATIC DRYING LEVEL TIMING CHART

Fabric type	Max. load. (kg)	Wardrobe level	Hanger level	Iron level
COTTON	5	260'	220'	180'
SYNTHETICS	4	180'	160'	120'
WOOL	2	155'	130'	120'

The time given is purely indicative and refers to the maximum load; with smaller loads, drying times will be reduced.

Test programme in compliance with standard EN 50229 (Drying): the smaller load (2kg) must be dried by selecting the dryness level. The load must consist of 2 sheets, 1 pillowcase and 1 hand towel; the remainder of the load must be dried by selecting the dryness level.

PROGRAMMES

Follow the directions indicated in the garment wash symbols.

COTTON

for washing normally to heavily soiled towels, underwear, table and bed linen etc. in resilient cotton and linen.

SYNTHETICS

for washing normally soiled garments made from synthetic fibres (such as polyester, polyacrylic, viscose etc.) or cotton/synthetic blends.

RAPID 30'

for washing lightly soiled garments quickly: this cycle lasts only 30 minutes, saving time and energy. Maximum load 3,5 Kg.

SPORT

for washing lightly soiled sports clothing (tracksuits, shorts, etc.); for best results, we recommend not exceeding the maximum load indicated in the "Programme chart". We recommend using liquid detergent, and adding the amount suitable for a half-load.

WASH & DRY 45'

for washing and drying lightly soiled cotton and synthetic fibre garments quickly. This cycle washes and dries a laundry load of up to 1 Kg in just 45 minutes.

WASH & DRY 90'

for washing and drying cotton and synthetic fibre garments quickly. This cycle washes and dries a laundry load of up to 2 Kg in just 90 minutes.

SPIN & DRAIN

spins the load then empties the water. For resilient garments.

RINSE & SPIN

rinses and then spins. For resilient garments.

COTTON+PREWASH

for washing heavily soiled towels, underwear, table and bed linen etc. in resilient cotton and linen where a prewash is required. Use only powder detergent in the "Main Wash Compartment".

COTTON

for washing normally soiled cotton garments. At 60°C, this is the standard cotton programme and the most efficient and terms of water and energy consumption.

WOOL

all wool garments can be washed using programme "Wool", even those carrying the "hand-wash only"  label. For best results, use special detergents and do not exceed 2 kg of laundry.

DELICATES

for washing particularly delicate garments. Preferably turn garments inside out before washing.

COLOURS

for washing coloured cotton garments. This programme is optimised to keep colours bright even after repeated washing.

MIXED

for washing lightly to normally soiled resilient garments in cotton, linen, synthetic fibres and mixed fibres.

OPTIONS AND FUNCTIONS

OPTIONS selectable directly by pressing the relative button

! If the selected option is not compatible with the programme set, an error warning tone sounds and the indicator lamp flashes three times. The option is not selected.

START DELAY

To set the a delayed start for the selected programme, press the button until the led for the desired delay is illuminated (9h - 6h - 3h). To cancel the delayed start, press the button until all e lights are switched off

HALF SPIN

This option reduces the spin speed of the wash programme selected by half

INTENSIVE RINSE

Selecting this option adds an additional rinse, ensuring optimal detergent removal. It is particularly suitable for those with sensitive skin.

MAINTENANCE AND TROUBLESHOOTING GUIDE

See the **Instructions for use** for instructions on maintenance procedures and troubleshooting problems.

TECHNICAL DOSSIER

The technical dossier containing energy consumption figures may be downloaded from the Whirlpool website <http://docs.whirlpool.eu>



CONTACTING THE AFTER-SALES SERVICE

When contacting the After-Sales Service, you will need to be able to provide the codes indicated on the adhesive label on the inner side of the door. The telephone number is indicated in the warranty booklet.

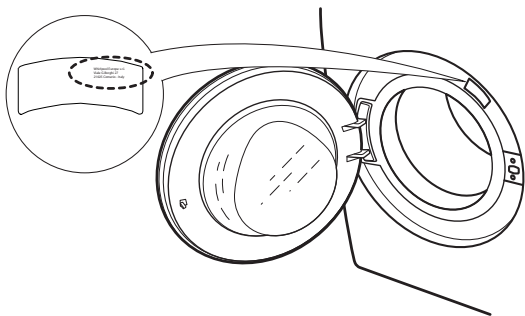

HOW TO RECEIVE THE INSTRUCTIONS FOR USE

- > Phone the After-Sales Service
- > Use this QR Code



- > Download the guide from the Whirlpool website <http://docs.whirlpool.eu>
To do this, you need to enter the correct commercial code of the product indicated on the adhesive label.

Whirlpool® is a registered trademark of Whirlpool, USA.



GUIDE D'UTILISATION QUOTIDIENNE



MERCI D'AVOIR CHOISI UN PRODUIT WHIRLPOOL.
Pour un soutien aux utilisateurs encore plus complet,
enregistrez votre appareil à www.whirlpool.eu/register



Téléchargez les **Directives d'utilisation** du
site Web <http://docs.whirlpool.eu>
Suivez les procédures décrites à la dernière
page.

**Veillez lire attentivement le contenu
des *Utilisation, sécurité et Consignes
d'installation* avant d'utiliser votre
appareil.**



Les boulons de transport doivent
être enlevés avant d'utiliser
l'appareil.

Voir les *Utilisation, sécurité et Consignes
d'installation* pour plus d'informations sur
comment enlever les boulons de transport.

DESCRIPTION DU PRODUIT

APPAREIL

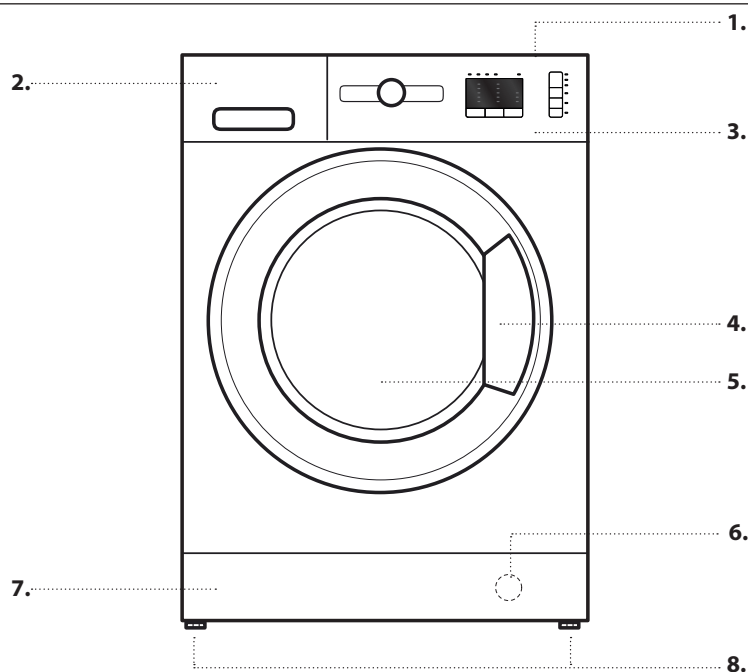

1. Dernier
2. Distributeur de détergent
3. Panneau de commande
4. Poignée du couvercle
5. Porte
6. Filtre à eau - derrière le
panneau de seuil de porte
7. Enlevez le panneau de seuil
de porte
8. Supports réglables (2)

PANNEAU DE COMMANDE

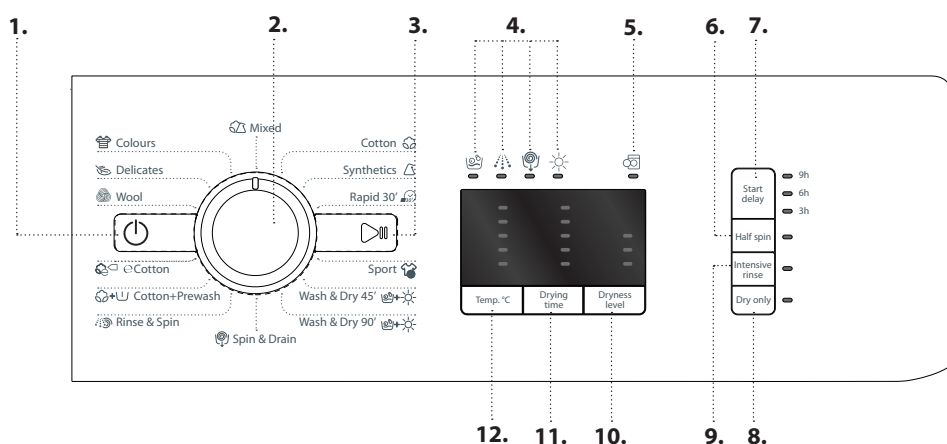

1. Touche Marche/Arrêt
2. Sélecteur de programme
3. Touche Marche / Pause
4. Voyant des phases de lavage et
séchage
5. Voyant d'ouverture de porte/
fin de cycle
6. Touche Essorage limité
7. Touche Départ différé
8. Touche Séchage
9. Touche Rinçage intensif
10. Touche Niveau de séchage
11. Touche Temps de séchage
12. Touche de réglage de la
température

DISTRIBUTEUR DE DÉTERGENT

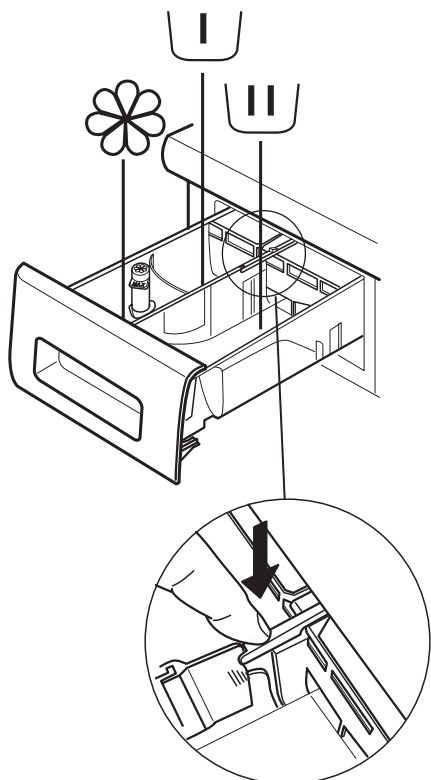

Compartment de pré lavage

- Détergent pour le pré lavage



Compartment de lavage principal

- Détergent pour le lavage principal
- Détachant
- Assouplissant



Compartment adoucissant

- Assouplissant
- Amidon liquide

Versez l'assouplissant ou l'amidon dans le compartiment sans dépasser le niveau " max ".

Bouton déclencheur

(appuyez pour enlever le bac pour le nettoyer).

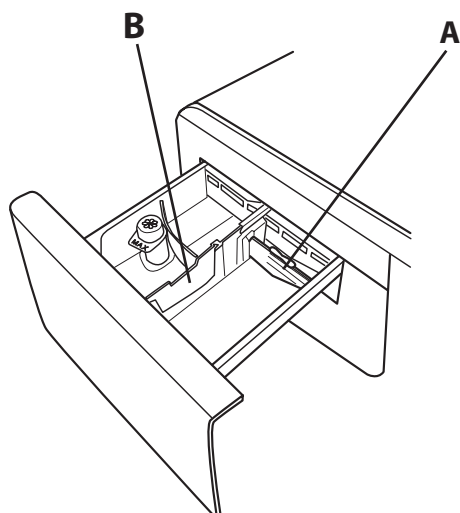

De préférence, utilisez le séparateur **A** lorsque que vous lavez avec un détergent liquide, pour être certain d'utiliser la bonne quantité de détergent (le séparateur est inclus dans le sac contenant les directives). Insérez le séparateur dans la fente **B** lorsque vous utilisez du détergent en poudre.

PREMIÈRE UTILISATION

Voir la section *UTILISATION QUOTIDIENNE* pour les directives sur la sélection et le démarrage d'un programme.

PREMIER CYCLE DE LAVAGE

Enlevez tout débris de fabrication :



1. Sélectionnez le programme "Cotton" avec la température réglée à 90 °C.
2. Versez une petite quantité de détergent en poudre dans le compartiment de lavage principal du distributeur de détergent (au maximum 1/3 de la quantité de détergent recommandée par le fabricant pour le linge légèrement sale).
3. Démarrez le programme **sans linge dans le lave-linge/sèche-linge** (tambour vide).



UTILISATION QUOTIDIENNE

Pour plus d'information sur les fonctions, vous pouvez demander un guide plus complet ou le télécharger sur le site Web en suivant les directives disponibles à la dernière. 

1. CHARGER LA LESSIVE.

- Préparez votre linge selon les recommandations figurant à la section "TRUCS ET ASTUCES". - Ouvrez la porte et chargez la lessive dans le tambour, sans dépasser la capacité de charge maximum indiquée sur le *Tableau des programmes*. 
- Fermez la porte, poussez jusqu'à ce que vous entendiez le verrou s'enclencher, et assurez-vous que le linge n'est pas pris entre la porte et le joint de caoutchouc. 

2. OUVEREZ LE ROBINET

Assurez-vous que le lave-linge/sèche-linge est bien branché au conduites principales d'eau. Ouvrez le robinet d'eau. 

3. DÉMARRER L'APPAREIL LAVE-LINGE/SÈCHEUSE.

Appuyez la touche  ; le voyant  clignote lentement.

4. SÉLECTIONNER UN PROGRAMME ET PERSONNALISER LE CYCLE.

Les fonctions suivantes sont disponibles avec cet appareil :

- Lavage seulement
- Lavage et séchage
- Séchage seulement

Lavage seulement

Sélectionnez le programme désiré en utilisant le cadran de réglage PROGRAMME. Le lave-linge/sèche-linge affiche automatiquement la température maximale spécifiée pour le programme choisi, par le biais du voyant correspondant. Appuyer sur le bouton correspondant pour changer la température.

- En appuyant sur le bouton "Temp. °C" vous réduisez progressivement la température, jusqu'à un minimum de 20 °C. Appuyez à nouveau sur le bouton pour revenir la température maximale autorisée pour le programme.

Sélectionnez les options nécessaires (au besoin).

- Appuyez sur la touche pour sélectionner l'option; le voyant associé à la touche s'illumine.
- Appuyez de nouveau sur la touche pour annuler l'option; le voyant s'éteint.

! Si l'option sélectionnée n'est pas compatible avec le programme choisi, une tonalité d'avertissement se fait entendre et le voyant clignote trois fois. L'option n'est pas sélectionnée.

Lavage et séchage

Pour laver et sécher une charge sans interruption entre les cycles de lavage et séchage, assurez-vous que la charge ne dépasse la charge de séchage maximum autorisé pour le programme sélectionné (voir la colonne "Charge max. pour le cycle de séchage" dans le *Tableau des programmes*).

1. Suivez les directives indiquées au paragraphe "Lavage seulement" pour sélectionner et, au besoin, personnaliser le programme désiré.

Sélectionnez le type de séchage souhaité, en appuyant sur le bouton "Dryness level" pour des niveaux de séchage automatiques ou sur le bouton "Drying time" pour régler le temps de séchage.

- séchage automatique avec niveaux qui peuvent être sélectionnés : En mode séchage automatique, le lave-linge/sècheuse sèche le linge jusqu'à ce que le degré de séchage soit atteint.

Appuyez sur la touche "Dryness level" une fois sélectionne automatiquement le plus haut degré de séchage disponible pour le programme choisi. Appuyez de nouveau sur la touche pour réduire le degré de séchage.

Les niveaux suivants sont disponibles :

Garde-robe  : le linge est complètement sec et est prêt à être rangé dans la garde-robe sans être repassé.

Cintre  : le linge est légèrement humide pour qu'il ne se froisse pas. Les vêtements doivent être suspendus pour finir de sécher à l'air.

Repassage  : les vêtements sont laissés assez humide pour faciliter le repassage.

- Mode séchage par minuterie :

Pour régler un temps de séchage spécifique, appuyez sur le bouton "Drying time" jusqu'à ce que le voyant pour le temps souhaité soit allumé. Vous pouvez choisir des valeurs entre 180 et 40 minutes.

Pour laver une charge de linge plus grande que la charge maximum autorisée pour le séchage (voir la colonne "Charge max. pour le cycle de séchage" dans le *tableau des programmes*), enlevez quelques morceaux de linges une fois que le cycle de lavage est terminé, et avant de débiter le cycle de séchage. Procédez de la manière suivante :

1. Suivez les directives indiquées au paragraphe "Lavage seulement" pour sélectionner et, au besoin, personnaliser le programme désiré.
2. Ne pas sélectionner le cycle de séchage.
3. Une fois que le cycle de lavage est terminé, ouvrez la porte et enlevez quelques morceaux de linge pour réduire la charge. Suivez maintenant les directives pour "Séchage seulement".

REMARQUE : toujours permettre une période de refroidissement avant d'ouvrir la porte.

Lorsque vous utilisez les cycles pré-réglés "Wash & Dry 45" et "Wash & Dry 90", il n'est pas nécessaire de sélectionner et démarrer le cycle de séchage.

Séchage seulement

Cette fonction est utilisée simplement pour sécher une charge de linge mouillée, précédemment lavée dans le lave-linge/sècheuse ou à la main.

1. Sélectionnez un programme adéquat pour la lessive vous désirez sécher (p. ex. sélectionnez coton pour sécher une lessive de coton humide).
2. Appuyez sur la touche "Dry only" pour sécher sans le cycle de lavage.
3. Sélectionnez le type de séchage souhaité, en appuyant sur le bouton "Dryness level" pour des niveaux de séchage automatiques ou sur le bouton "Drying time" pour régler le temps de séchage.

- Séchage automatique avec niveaux qui peuvent être sélectionnés :

En mode séchage automatique, le lave-linge/sècheuse sèche le linge jusqu'à ce que le degré de séchage soit atteint.

Appuyez sur la touche "Dryness level" une fois sélectionne automatiquement le plus haut degré de séchage disponible pour le programme choisi. Appuyez de nouveau sur la touche pour réduire le degré de séchage.

Les niveaux suivants sont disponibles :

Garde-robe  : le linge est complètement sec et est prêt à être rangé dans la garde-robe sans être repassé.

Cintre  : le linge est légèrement humide pour qu'il ne se froisse pas. Les vêtements doivent être suspendus pour finir de sécher à l'air.

Repassage  : les vêtements sont laissés assez humide pour faciliter le repassage.

- Mode séchage par minuterie :



Pour régler un temps de séchage spécifique, appuyez sur le bouton "Drying time" jusqu'à ce que le voyant pour le temps souhaité soit allumé. Vous pouvez choisir des valeurs entre 180 et 40 minutes.

REMARQUE : toujours permettre une période de refroidissement avant d'ouvrir la porte.

5. UTILISER LA BONNE QUANTITÉ DE DÉTERGENT. Tirez sur le bac et versez du détergent dans les compartiments correspondants comme décrit dans "Distributeur De Détergent". Ceci est seulement nécessaire lorsque vous utilisez un programme de lavage seulement ou un programme de lavage et séchage.

6. DIFFÉRER LE DÉMARRAGE D'UN PROGRAMME. Pour régler un programme avec un démarrage différé, voir la section "Options et Fonctions".

7. DÉMARRER UN PROGRAMME.

Appuyez sur la touche MARCHE/PAUSE. Le voyant correspondant s'allume, la porte se verrouille, et le symbole porte ouverte  s'éteint. Pour changer un programme lorsqu'un cycle est en cours, appuyez sur MARCHE/PAUSE pour interrompre le lave-linge/sécheuse (le voyant jaune MARCHE/PAUSE clignote lentement); sélectionnez ensuite le cycle désiré et appuyez sur MARCHE/PAUSE de nouveau. Pour ouvrir la porte lorsque le cycle est en cours, appuyez sur MARCHE/PAUSE; si le témoin d'ouverture de porte  s'allume, la porte peut être ouverte. Appuyez sur la touche MARCHE/PAUSE de nouveau pour reprendre le programme là où il a été interrompu.





8. ANNULER UN PROGRAMME EN COURS (AU BESOIN)

Appuyez sur la touche  jusqu'à ce que le lave-linge/sécheuse s'arrête.

Si le niveau d'eau et la température sont assez bas, la porte se déverrouille et peut être ouverte.

La porte demeure verrouillée s'il reste de l'eau dans le tambour. Pour déverrouiller la porte, démarrez le lave-linge/sécheuse et sélectionnez le programme SPIN & DRAIN. L'eau se vide et la porte se déverrouille à la fin du programme.

9. ÉTEINDRE LE LAVE-LINGE/SÉCHEUSE À LA FIN DU PROGRAMME.

À la fin du programme, le témoin d'ouverture de porte  s'allume. Il n'est possible d'ouvrir la porte que lorsque le témoin d'ouverture de porte  est illuminé. Assurez-vous que le symbole porte déverrouillée est illuminée, puis ouvrez la porte et enlevez le linge. Appuyez sur  pour éteindre le lave-linge/sécheuse. Pour économiser de l'énergie, si le lave-linge/sécheuse n'est pas éteint manuellement avec la touche , il s'éteint automatiquement environ 30 minutes après la fin du programme. Laissez la porte entrouverte pour laisser l'intérieur du lave-linge/sécheuse sécher.

TRUCS ET ASTUCES

RÈGLES POUR SÉPARER LA LESSIVE

- Type de tissu / indications sur l'étiquette (coton, fibres mixtes, synthétiques, laine, articles à laver à la main)
- Couleur (séparez les articles de couleur et le blanc, lavez séparément les articles de couleur neufs)
- Taille (lavez les articles de taille différente ensemble pour améliorer l'efficacité du lavage et la distribution à l'intérieur du tambour)
- Délicats (placez les petits articles – comme les bas de nylon – et les vêtements avec des fermoirs – comme les soutiens-gorges – dans un sac à lessive ou dans une taie d'oreiller avec une fermeture éclair).

VIDEZ LES POCHE

- Les objets comme la monnaie ou les épingles de sûreté peuvent endommager le tambour de l'appareil.

SYMBOLES DE LAVAGE

SUR LES ÉTIQUETTES DE VÊTEMENT

La valeur indiquée dans le symbole de la cuve est la température maximum possible pour laver le vêtement.

 Mouvement mécanique normal

 Action mécanique réduite

 Action mécanique très réduite

 Lavage à la main uniquement

 Ne pas laver

NETTOYEZ LE FILTRE À EAU RÉGULIÈREMENT

- Ceci est nécessaire pour empêcher le filtre de se bloquer, ce qui pourrait entraver la vidange de l'eau. Voir la section "*Nettoyage et entretien*" / "*Nettoyer le filtre à eau*" dans le guide détaillé qui peut être demandé ou téléchargé à partir du site Web.  [www](#)

ÉCONOMISEZ DE L'ÉNERGIE ET PROTÉGEZ L'ENVIRONNEMENT

- Restez dans les limites de charge indiquées dans le tableau des programmes optimisera la consommation d'énergie, d'eau, et de détergent, et réduira le temps de lavage.
- Ne dépassez pas la quantité de détergent recommandée par le fabricant du détergent.
- Économisez de l'énergie en utilisant un programme de lavage à 60 °C au lieu d'un programme à 90 °C, ou en utilisant un programme de lavage à 40 °C au lieu de 60 °C. Nous recommandons d'utiliser le programme "Cotton" 60 °C pour les vêtements de coton; il est plus long, mais utilise moins d'énergie.
- Pour économiser de l'énergie et du temps lors du lavage et le séchage, sélectionnez la plus haute vitesse d'essorage disponible pour le programme pour réduire la quantité d'eau dans les vêtements à la fin du cycle de lavage.

TABLEAU DES PROGRAMMES

Programme	Températures disponibles	Vit. max. essor. (tr/min)	Séchage	Charge max. pour le cycle de lavage (kg)	Charge max. pour le cycle de séchage (kg)	Durée (minutes)	Détergents et produits additifs			Détergent recommandé	
							Prélavage	Lavage	Assouplissant	Poudre	Liquide
COTON (COTON)	20°C - 90°C	1200	✓	7	5	200	-	●	○	✓	✓
SYNTHETICS (3) (SYNTHÉTIQUES)	20°C - 60°C	1000	✓	4,5	4	140	-	●	○	✓	✓
RAPID 30' (RAPIDE 30')	20°C - 30°C	800	-	3,5	-	30	-	●	○		✓
SPORT	20°C - 40°C	600	✓	4	4	100	-	●	○		✓
WASH & DRY 45' (LAVAGE & SÉCHAGE 45')	30°C	1200	✓	1	1	45	-	●	○		✓
WASH & DRY 90' (LAVAGE & SÉCHAGE 90')	30°C	1200	✓	2	2	90	-	●	○		✓
SPIN & DRAIN (ESSORAGE & VIDANGE)	-	1200	✓	7	5	10	-	-	-		
RINSE & SPIN (RINÇAGE & ESSORAGE)	-	1200	✓	7	5	50	-	-	○		
COTON+PREWASH (COTON + PRÉLAVAGE)	20°C - 90°C	1200	✓	7	5	215	●	●	○	✓	
COTON (1) (COTON)	20°C - 60°C	1200	✓	7	5	175	-	●	○	✓	✓
COTON (2) (COTON)	20°C - 40°C	1200	✓	7	5	160	-	●	○	✓	✓
WOOL (LAINE)	20°C - 40°C	800	✓	2	2	90	-	●	○		✓
DELICATES (DÉLICATS)	20°C - 30°C	0	✓	1	1	80	-	●	○		✓
COLOURS (COULEURS)	20°C - 40°C	1200	✓	7	5	125	-	●	○		✓
MIXED (MIXTE)	20°C - 40°C	1000	✓	4,5	4,5	90	-	●	○		✓

✓ Disponible/facultatif - Non disponible/ne s'applique pas ● Quantité requise ○ Quantité facultative

Pour les programmes de lavage avec des températures supérieures à 50°C, nous recommandons l'utilisation de détergent en poudre plutôt que liquide, et suivez les directives sur l'emballage du détergent.

- 1) Programme de vérification confirme à la norme EN 50229 (Lavage): sélectionnez le "Coton" programme avec une température de 60°C.
- 2) Programme coton prolongé : réglez le "Coton" programme avec une température de 40°C.
- 3) Programme synthétique long: sélectionner le programme avec une température de 40°C.

La durée du cycle indiquée sur l'écran ou dans le manuel est une approximation calculée à partir de conditions normales. Plusieurs facteurs peuvent influencer la durée de cycle réelle; la pression et la température d'arrivée d'eau, la température ambiante, la quantité de détergent, la grosseur et type de lessive, l'équilibre de la charge, et toute autre fonction sélectionnée.

TABLEAU DES NIVEAUX DE SÉCHAGE AUTOMATIQUE

Type de tissu	Charge maximale (kg)	Niveau Garde-robe	Niveau Cintre	Niveau Repassage
COTON	5	260'	220'	180'
SYNTHÉTIQUES	4	180'	160'	120'
LAINE	2	155'	130'	120'

Le temps indiqué est purement indicatif et se réfère à la charge maximale ; avec des charges plus petites, les temps de séchage seront réduits.

Programme de vérification confirme à la norme EN 50229 (Séchage): pour le séchage de la charge de linge réduite (2kg), sélectionner le niveau de séchage , le linge doit comprendre: 2 draps et 1 taie d'oreiller et 1 serviette de toilette; pour le séchage de la charge de linge restante, sélectionner le niveau de séchage .

PROGRAMMES

Suivez les directives indiquées sur le symbole de lavage du morceau de linge.

COTTON (COTON)

pour laver les serviettes, sous-vêtements, linges de lit et de table, etc. en coton et lin résistants, sales à très sales.

SYNTHETICS (SYNTHÉTIQUES)

pour laver les vêtements sales en fibres synthétiques (comme le polyester, polyacrylique, viscose, etc.) ou un mélange de coton et fibres synthétiques.

RAPID 30' (RAPIDE 30')

pour laver rapidement les vêtements légèrement sales : ce cycle dure seulement 30 minutes, économisant temps et énergie. Charge maximum 3,5 Kg.

SPORT

pour laver des textiles propres aux vêtements de sport (survêtements, shorts, etc.) peu sales ; pour obtenir d'excellents résultats nous recommandons de ne pas dépasser la charge maximale indiquée dans le "Tableau des programmes". Nous recommandons d'utiliser de la lessive liquide, avec une dose appropriée pour une demi-charge.

WASH & DRY 45' (LAVAGE & SÉCHAGE 45')

pour laver et sécher rapidement les vêtements en coton et fibres synthétiques légèrement sales. Ce cycle lave et sèche une charge de linge d'un maximum de 1 Kg en seulement 45 minutes.

WASH & DRY 90' (LAVAGE & SÉCHAGE 90')

pour laver et sécher rapidement les vêtements en coton et fibres synthétiques. Ce cycle lave et sèche une charge de linge d'un maximum de 2 Kg en seulement 90 minutes.

SPIN & DRAIN (ESSORAGE & VIDANGE)

essore la charge de linge pour ensuite vider l'eau. Pour les vêtements résistants.

RINSE & SPIN (RINÇAGE & ESSORAGE)

rinçage et essorage ensuite. Pour vêtements résistants.

COTTON+PREWASH (COTON 90°C+PRÉLAVAGE)

pour laver les serviettes, sous-vêtements, linges de lit et de table, etc., en coton et lin résistants, très sales. Utilisez seulement du détergent en poudre dans le "Compartiment de lavage principal".

COTTON (COTON)

pour laver les vêtements en coton sales. À 60°C, c'est le programme standard pour le coton, et le plus efficace en terme de consommation d'eau et d'énergie.

WOOL (LAINE)

grâce au programme «Laine» vous pouvez laver à la machine tous vos vêtements en laine, y compris ceux qui portent l'étiquette "lavage à la main uniquement". Pour obtenir d'excellents résultats utilisez un produit lessiviel spécial et ne dépassez pas une charge de 2 kg.

DELICATES (DÉLICATS)

pour laver les vêtements délicats. De préférence, tournez les vêtements à l'envers avant de les laver.

COLOURS (COULEURS)

pour laver les vêtements de couleur en coton. Ce programme est optimisé pour garder les couleurs brillantes, même après plusieurs lavages.

MIXED (MIXTE)

pour laver les vêtements en coton, lin, fibres synthétiques, et fibres mixtes résistants, sales à légèrement sales.

OPTIONS ET FONCTIONS

OPTIONS disponibles en appuyant directement sur la touche associée

! Si l'option sélectionnée n'est pas compatible avec le programme choisi, une tonalité d'avertissement se fait entendre et le voyant clignote trois fois. L'option n'est pas sélectionnée.

START DELAY (DÉPART DIFFÉRÉ)

Pour régler un départ différé pour le programme choisi, appuyez sur le bouton jusqu'à ce que le voyant pour le départ différé souhaité soit allumé (9h - 6h - 3h). Pour annuler le départ différé, appuyez sur le bouton jusqu'à ce que tous les témoins s'éteignent.

HALF SPIN (ESSORAGE LIMITÉ)

Cette option réduit la vitesse d'essorage du programme de lavage choisi de la moitié.

INTENSIVE RINSE (RINÇAGE INTENSIF)

En sélectionnant cette option, vous ajoutez un rinçage supplémentaire, en assurant une élimination optimale du détergent. Elle est particulièrement adaptée pour les personnes à la peau sensible.

GUIDE D'ENTRETIEN ET DE DÉPANNAGE

Voir les **Directives d'utilisation** pour les directives sur l'entretien et le dépannage de problèmes.



DOSSIER TECHNIQUE

Le dossier technique, contenant les données de consommation d'énergie, peut être téléchargé à partir du site Web de Whirlpool <http://docs.whirlpool.eu>

CONTACTER LE SERVICE APRÈS-VENTE

Lorsque vous contactez le Service après-vente, vous devez avoir en votre possession les codes indiqués sur l'étiquette adhésive sur le côté intérieur de la porte. Le numéro de téléphone est indiqué dans le livret de garantie.

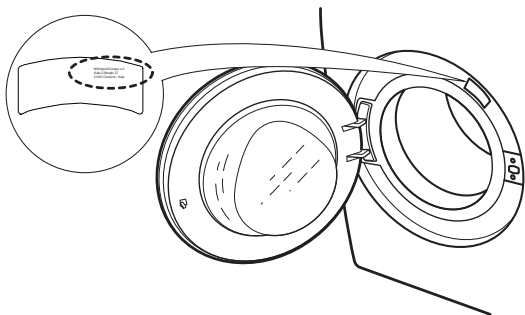

COMMENT RECEVOIR LES DIRECTIVES D'UTILISATION

- > Communiquez avec le Service après-vente
- > Utilisez le code QR



- > Téléchargez le guide du site Web de Whirlpool <http://docs.whirlpool.eu>
- Pour cela, vous devez entrer le bon code commercial du produit, indiqué sur l'étiquette adhésive.

Whirlpool® est une marque de commerce enregistrée de Whirlpool, États-Unis.



قم بتنزيل تعليمات الاستخدام من الموقع
<http://docs.whirlpool.eu>
 اتبع الإجراءات المبينة في الصفحة الأخيرة.



نشكرك على شرائك أحد منتجات شركة WHIRLPOOL.
 وللحصول على دعم فني أكثر تكاملاً، يرجى تسجيل جهازك على
 الموقع www.whirlpool.eu/register



يلزم خلع براغي النقل هذا قبل استخدام الجهاز.

انظر دليل الصحة والسلامة والتركيب لمزيد من
 المعلومات التفصيلية حول طريقة خلع براغي النقل



يرجى قراءة محتويات دليل الصحة والسلامة
 والتركيب بتأني قبل استخدام هذا الجهاز.

شرح المنتج

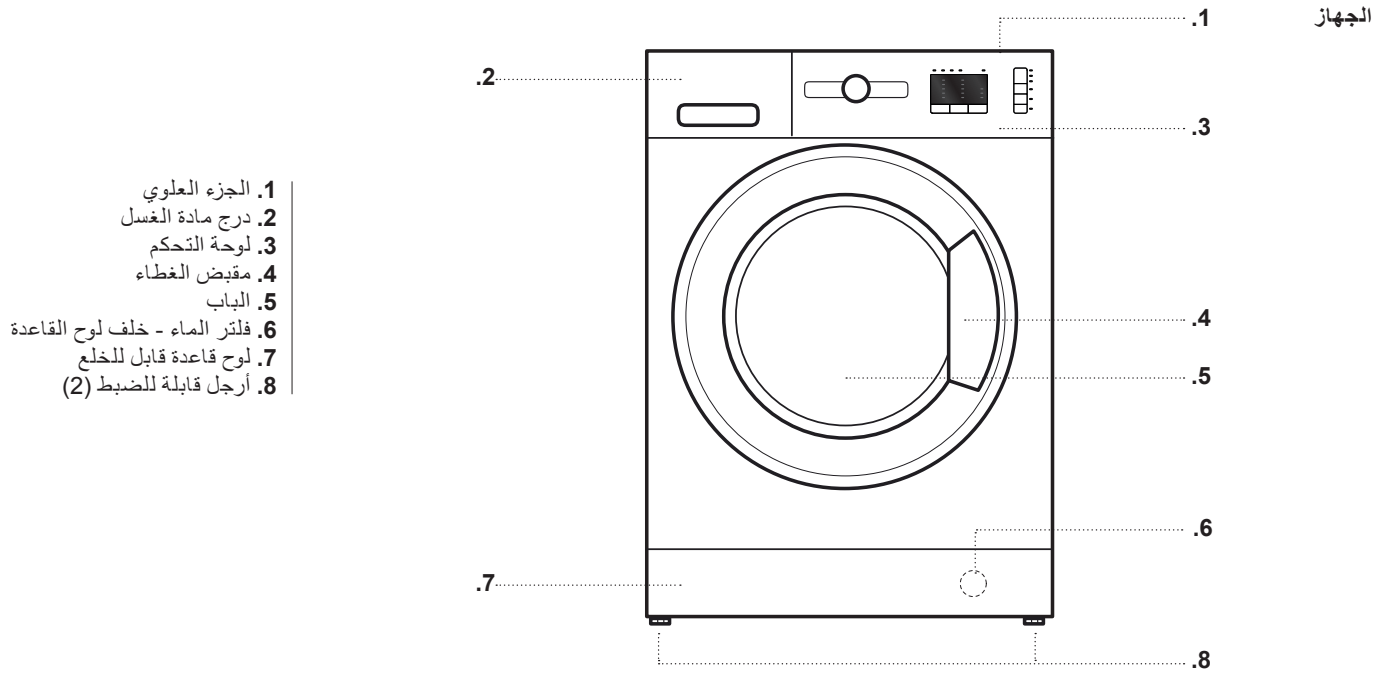

لوحة التحكم

1. زر التشغيل/الإيقاف
2. مفتاح اختيار البرنامج
3. زر بدء التشغيل / الإيقاف المؤقت
4. لمبة دايمود مراحل الغسيل والتجفيف
5. لمبة دايمود فتح الباب نهائية لدورة
6. زر نصف عصر
7. زر بدء التشغيل اللاحق
8. زر التجفيف فقط
9. زر الشطف المكثف
10. زر مستوى التجفيف
11. زر وقت التجفيف
12. زر درجة الحرارة

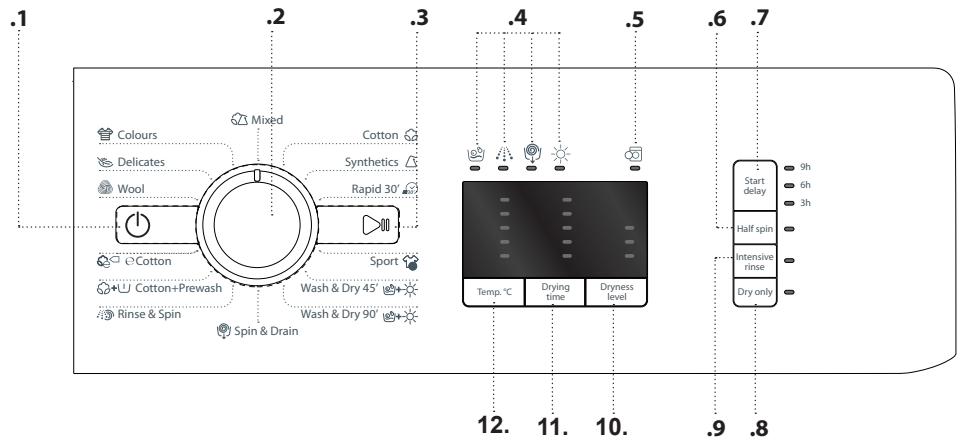

حجيرة الغسل الأولي
مادة الغسل الخاصة بالغسل الأولي



حجيرة الغسل الرئيسي
مادة الغسل للغسل الرئيسي
مزيل البقع
مزيل عسر الماء



حجيرة منعم الملابس
منعم الملابس
مشا سائل



أضف منعم الملابس أو محللول النشأ داخل الحيز دون تجاوز علامة الحد «الأقصى».

زر التحرير
(اضغط لإزالة الدرج لتنظيفه).

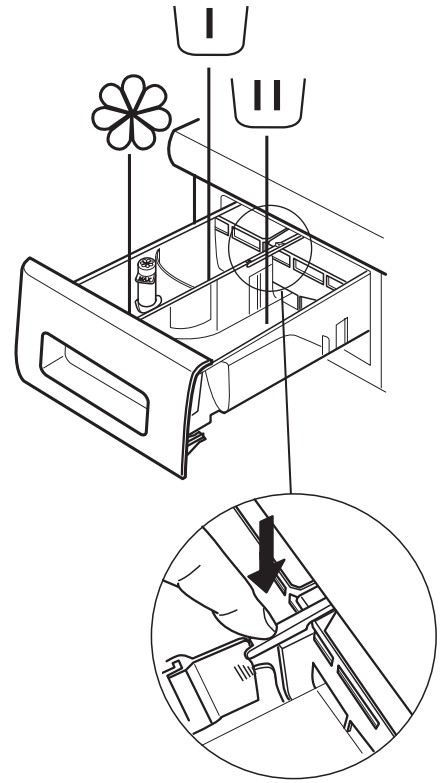

يفضل استخدام الدرج **A** عند الغسل باستخدام سائل تنظيف مخصص للغسل، لضمان استخدام الكمية الصحيحة من سائل التنظيف (يوجد هذا الدرج في الحقيبة المشتملة على دليل التعليمات).
انقل الدرج إلى الفتحة **B** في حالة استخدام مسحوق تنظيف.

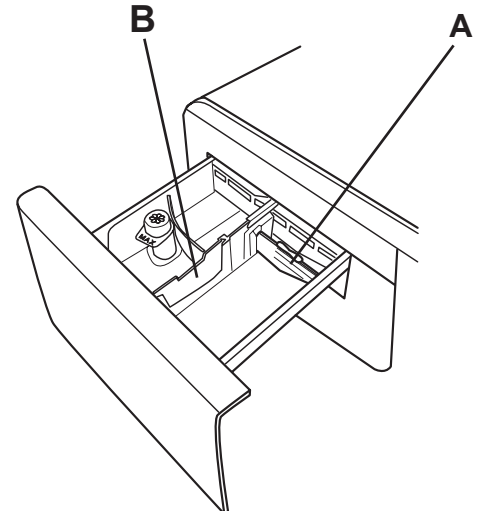

الاستخدام لأول مرة

انظر فصل «الاستخدام اليومي» لمزيد من المعلومات حول اختيار وبدء تشغيل البرنامج.

دورة التشغيل الأولي

تخلص من أي شوائب من عملية الإنتاج:

1. اختر برنامج "Cotton" بدرجة حرارة 90°م.
2. ضع كمية صغيرة من مسحوق الغسل في حجيرة الغسل الرئيسية بدرجة مادة الغسل (بحد أقصى 3/1 الكمية الموصى بها من قبل الجهة الصانعة لمادة الغسل للغسيل المتسخ بدرجة خفيفة).
3. ابدأ تشغيل البرنامج دون وضع شيء في الغسالة المجففة (والحلة فارغة).



تتوفر المستويات الآتية:

مستوى خزانة الملابس [10]: يكون الغسيل جاف تماما وجاهز للوضع في خزانة الملابس دون كي.

مستوى الشماعة [8]: يظل الغسيل رطبا بعض الشيء لتقليل الكرمشة. ويلزم تعليق الملابس لتجف تماما في الهواء.

مستوى الكي [6]: تظل الملابس رطبة إلى حد ما لتسهيل الكي.

- وضع التجفيف بالمؤقت:

لضبط مدة تجفيف محددة، اضغط على الزر "Dryness Time" إلى أن تضيء لمبة led الخاصة بالمدة المرغوبة.. يمكن ضبط القيم من 180 إلى 40 دقيقة.

لغسل كمية غسيل أكبر من الكمية القصوى المسموح بها للتجفيف (انظر عمود «الحدود القصوى لكمية التجفيف» في مخطط البرنامج)، قم بإزالة بعض قطع الملابس فور انتهاء دورة الغسل وقبل بدء دورة التجفيف. استمر كما يلي:

1. اتبع التعليمات الواردة في فقرة «غسل فقط» لاختبار وتخصيص البرنامج المطلوب، إذا لزم الأمر.

2. لا تقم بتضمين دورة تجفيف.

3. فور انتهاء دورة الغسل، افتح الباب وأخرج بعض قطع الملابس لتقليل الحمل. بعد ذلك، اتبع تعليمات «التجفيف فقط».

ملحوظة: احرص دائما على الانتظار لفترة بعد تجفيف الملابس وقبل فتح الباب.

عند استخدام الدورتيين سابقتي الضبط "Wash& Dry 45" و

"Wash& Dry 90"، لا يلزم اختيار دورة تجفيف أو بدء تشغيلها.

التجفيف فقط

تستخدم هذه الوظيفة لتجفيف الملابس المبللة التي تم غسلها سابقا في الغسالة المجففة أو يدويا.

1. اختر برنامجا مناسباً للغسيل التي ترغب في تجفيفه (على سبيل المثال، اختر «أقطن» لترطيب الملابس القطنية).

2. اضغط على الزر "Dry Only" للتجفيف بدون دورة غسيل.

3. اختر نوع التجفيف المرغوب، بالضغط على زر

"Dryness level" للاختيار من مستويات التجفيف الأوتوماتيكية أو

اضغط على الزر "Dryness Time" لضبط مدة تجفيف.

- التجفيف الأوتوماتيكي مع المستويات القابلة للاختيار:

في وضع التجفيف الأوتوماتيكي، تقوم الغسالة المجففة بتجفيف الغسيل حتى الوصول إلى مستوى التجفيف المضبوط. يؤدي الضغط على الزر

"Dryness level" مرة واحدة إلى اختيار أعلى مستوى تجفيف متوفر

للبرنامج المختار. اضغط على الزر مرة أخرى لتقليل مستوى التجفيف.

تتوفر المستويات الآتية:

مستوى خزانة الملابس [10]: يكون الغسيل جاف تماما وجاهز للوضع في خزانة الملابس دون كي.

مستوى الشماعة [8]: يظل الغسيل رطبا بعض الشيء لتقليل الكرمشة. ويلزم تعليق الملابس لتجف تماما في الهواء.

مستوى الكي [6]: تظل الملابس رطبة إلى حد ما لتسهيل الكي.

- وضع التجفيف بالمؤقت:

لضبط مدة تجفيف محددة، اضغط على الزر "Dryness Time" إلى أن تضيء لمبة led الخاصة بالمدة المرغوبة.. يمكن ضبط القيم من 180 إلى 40 دقيقة.

ملحوظة: احرص دائما على الانتظار لفترة بعد تجفيف الملابس وقبل فتح الباب.

لمزيد من المعلومات حول الوظائف، يمكنك طلب دليل أكثر تفصيلا أو تنزيله من الموقع من خلال اتباع التعليمات الواردة في الصفحة الأخيرة.



1. وضع الغسيل.



• قم بتحضير الغسيل وفقا للتوصيات الواردة في جزء «إرشادات ونصائح». - افتح الباب وضع الغسيل داخل الحلة، دون تجاوز السعة القصوى للكمية المبينة في مخطط البرامج.



• أغلق الباب، من خلال الضغط إلى أن ينغلق القفل بصوت مسموع، وتحقق من عدم انحشار قطع الغسيل بين الباب الزجاج والعازل المطاطي.

2. فتح صنبور الماء

تأكد من توصيل الغسالة بمسورة المياه بشكل صحيح. افتح صنبور الماء.



3. تشغيل الغسالة المجففة.

اضغط على الزر (⏻): تومض المبة (▶▶) ببطء.

4. اختيار برنامج وتخصيص دورة الغسل.

توجد الوظائف الآتية بهذه الغسالة:

- الغسل فقط
- الغسل والتجفيف
- التجفيف فقط

الغسل فقط

اختر «البرنامج» المرغوب باستخدام مفتاح الاختيار الدوار. 3. يعرض جهاز الغسل والتجفيف أوتوماتيكيا أقصى درجة حرارة مقررة للبرنامج المضبوط عن طريق لمبة led المعنية. اضغط على الزر المعني لتغيير درجة الحرارة.

• يقلل الضغط على الزر "Temp. C" من درجة الحرارة بالترتيب إلى أن تصل إلى 20°C م. عند الضغط على الزر مرة أخرى تعود أقصى درجة حرارة مسموح بها للبرنامج.

اختر الخيارات المطلوبة (عند اللزوم).

- اضغط على الزر لاختيار أحد الخيارات، فتضيء لمبة الزر المعني.
- اضغط على الزر مرة أخرى لإلغاء الاختيار، فتتطفئ المبة.

! إذا لم يكن الخيار المختار غير متوافق مع ضبط البرنامج، تصدر إشارة تحذير صوتية وتومض لمبة البيان 3 مرات. ولا يتم تفعيل الاختيار.

الغسل والتجفيف

لغسل وتجفيف كمية الغسيل بدون فترة فاصلة بين دورتي الغسل والتجفيف، احرص على عدم تجاوز الكمية لحدود الحمولة القصوى المسموح بها للبرنامج المختار (انظر عمود «الحدود القصوى لكميات التجفيف» في مخطط البرنامج).

1. اتبع التعليمات الواردة في فقرة «غسل فقط» للاختيار وتخصيص البرنامج المطلوب، إذا لزم الأمر.

2. اختر نوع التجفيف المرغوب، بالضغط على زر

"Dryness Time" للاختيار من مستويات التجفيف الأوتوماتيكية أو

اضغط على الزر "Dryness Time" لضبط مدة تجفيف.

- التجفيف الأوتوماتيكي مع المستويات القابلة للاختيار:



في وضع التجفيف الأوتوماتيكي، تقوم الغسالة المجففة بتجفيف الغسيل حتى الوصول إلى مستوى التجفيف المضبوط. يؤدي الضغط على الزر

"Dryness level" مرة واحدة إلى اختيار أعلى مستوى تجفيف متوفر





للبرنامج المختار. اضغط على الزر مرة أخرى لتقليل مستوى التجفيف.

5. استخدام الكمية المناسبة من مادة الغسل. اجذب الدرج وقم بصب مادة الغسل في الحجيرات المخصصة لذلك كما هو مبين في فصل «درج مادة الغسل». لا يعد ذلك ضرورياً إلا في حالة استخدام برنامج غسل فقط أو غسل + تجفيف.

6. تأخير توقيت بدء البرنامج. لضبط البرنامج كي يعمل في وقت لاحق، انظر فصل «الخيارات والوظائف».

7. بدء تشغيل برنامج.
اضغط زر بدء التشغيل / الإيقاف المؤقت. يضيء المبين المعني ويتم تأمين غلق الباب ويضيء مبين فتح الباب . لتغيير البرنامج أثناء تشغيل دورة الغسل، اضغط زر بدء التشغيل/الإيقاف المؤقت لإيقاف الغسالة المجففة مؤقتاً (تومض لمبة بدء التشغيل/الإيقاف المؤقت باللون البرتقالي ببطء)، ثم اختر دورة التشغيل المطلوبة، واضغط على زر بدء التشغيل/الإيقاف المؤقت مرة أخرى. لفتح الباب بينما دورة جارية، اضغط التشغيل / الإيقاف المؤقت. ويمكن فتح الباب إذا الأضواء  مز. زر بدء التشغيل/الإيقاف المؤقت مرة أخرى لبدء تشغيل البرنامج من اللحظة التي توقف عندها.

8. إلغاء برنامج أثناء تشغيله (عند اللزوم)
اضغط مع الاستمرار على الزر  إلى أن تتوقف الغسالة المجففة. إذا كان مستوى الماء ودرجة حرارته منخفضين بما يكفي، يتحرر قفل الباب ويمكن فتحه..
ويظل الباب مقفلاً في حالة وجود ماء في الحلة. لتحرير قفل الباب، قم بتشغيل الغسالة المجففة غير واختر برنامج SPIN & DRAIN. يتم تفرغ الماء ويتحرر قفل الباب في نهاية البرنامج.

9. إيقاف الغسالة المجففة في نهاية البرنامج.
في نهاية البرنامج، فإن الباب مفتوح ضوء  التبديل على. ولا يمكن فتح الباب إلا عند إضاءة رمز الباب . تأكد من إضاءة رمز تحرير قفل الباب، ثم افتح الباب وأخرج الغسيل.
اضغط على الزر  لإيقاف الغسالة المجففة. ولتوفير الطاقة، إذا لم يتم إيقاف الغسالة المجففة يدوياً باستخدام الزر ، فسوف تنطفئ أوتوماتيكياً بعد حوالي 30 دقيقة من نهاية البرنامج.
اترك الباب مفتوحاً لتجف الغسالة المجففة من الداخل.

قواعد فصل الغسيل

- مجموعة الألياف / تعليمات التبيكت (القطن، ألياف مختلطة، ألياف صناعية، صوف، الملابس التي يتم غسلها يدويا)
- اللون (قم بفصل الملابس الملونة عن البيضاء، اغسل الملابس الملونة الجديدة بشكل منفصل)
- الحجم (اغسل الملابس مختلفة الأحجام في نفس دورة الغسيل، وذلك لتحسين كفاءة الغسيل وتوزيع القطع في الحلة)
- الملابس الرقيقة والحساسة (ضع القطع الصغيرة - مثل الجوارب النايلون - والملابس ذات السحابات - مثل السترات - في كيس غسيل أو غطاء وسادة بسحاب).

تفريغ الجيوب

- أشياء مثل العملات المعدنية أو دبابيس الأمان قد تسبب أضرار للغسيل وحلة الغسالة.

رموز الغسل

على تبيكت الملابس

القيمة المبينة على رمز حوض الاستحمام تعبر عن درجة الحرارة القصوى لغسل قطعة الملابس.

عملية غسل عادي 

عملية غسل خفيفة 

عملية غسل خفيفة جدا 

غسيل يدوي فقط 

غير مناسب للغسل 

قم بتنظيف فلتر الماء بشكل منتظم

يعد ذلك ضروريا لعدم انسداد الفلتر ومنع الماء من التصريف بشكل صحيح. انظر فصل «التنظيف والصيانة» / «تنظيف فلتر الماء» في الدليل التفصيلي الذي يمكن طلبه أو تنزيله من الموقع. 

توفير الطاقة والحفاظ على البيئة

يؤدي عدم تجاوز حدود كمية الغسيل المقررة في مخطط البرنامج إلى خفض استهلاك الطاقة والماء ومادة الغسل ويقلل من زمن الغسل.

- احرص على عدم تجاوز قيم مادة الغسل المقررة من قبل الجهة الصانعة لها.
- قم بتوفير الكهرباء باستخدام برنامج غسل 60° م بدلا من 90° م أو باستخدام 40° م بدلا من 60° م. نوصي باستخدام برنامج "Cotton" 60° م الإقتصادي» للملابس القطنية، وهو طويل ولكنه أقل استهلاكاً للطاقة.
- لتوفير الطاقة والوقت عند الغسل والتجفيف، اختر أعلى سرعة عصر متوفرة للبرنامج لتقليل الماء المتبقي في قطع الملابس بعد انتهاء دورة الغسل.

مادة الغسل الموصى بها		مواد الغسل والإضافات										
مسحوق	سائل	مُنع الملابس الرئيسي	غسل أولي	المدة (الدقائق)	أقصى كمية لثورة التجفيف (كجم)	أقصى كمية لثورة الغسيل (كجم)	التجفيف	عدد لفات العصر القصوى (لقة/دقيقة)	درجات الحرارة المتاحة	البرنامج		
		☼	☼	☼								
✓	✓	○	●	-	200	5	7	✓	1200	20°C - 90°C	COTTON (أقطان) ☼	
✓	✓	○	●	-	140	4	4,5	✓	1000	20°C - 60°C	SYNTHETICS (3) (أنسجة صناعية) ☼	
✓		○	●	-	30	-	3,5	-	800	20°C - 30°C	RAPID 30' (سريع 30 دقيقة) ☼	
✓		○	●	-	100	4	4	✓	600	20°C - 40°C	SPORT (رياضية) ☼	
✓		○	●	-	45	1	1	✓	1200	30°C	WASH & DRY 45' (غسل وتجفيف 45 دقيقة) ☼+☼	
✓		○	●	-	90	2	2	✓	1200	30°C	WASH & DRY 90' (غسل وتجفيف 90 دقيقة) ☼+☼	
		-	-	-	10	5	7	✓	1200	-	SPIN & DRAIN (عصر وتجفيف) ☼	
		○	-	-	50	5	7	✓	1200	-	RINSE & SPIN (شطف وعصر) ☼	
	✓	○	●	●	215	5	7	✓	1200	20°C - 90°C	COTTON+PREWASH (قطن + غسل أولي) ☼+☼	
✓	✓	○	●	-	175	5	7	✓	1200	20°C - 60°C	COTTON (1) (أقطان) ☼	
✓	✓	○	●	-	160	5	7	✓	1200	20°C - 40°C	COTTON (2) (أقطان) ☼	
✓		○	●	-	90	2	2	✓	800	20°C - 40°C	WOOL (صوف) ☼	
✓		○	●	-	80	1	1	✓	0	20°C - 30°C	DELICATES (حساس) ☼	
✓		○	●	-	125	5	7	✓	1200	20°C - 90°C	COLOURS (ألوان) ☼	
✓		○	●	-	90	4,5	4,5	✓	1000	20°C - 40°C	MIXED (مختلط) ☼	

✓ متاح للاختيار/اختياري — غير متاح للاختيار/مناسب ● كمية مطلوبة ○ كمية اختيارية

بالنسبة لبرامج الغسل التي تزيد درجة حرارتها على 50 °م، نوصي باستخدام مسحوق تنظيف بدلا من السائل، مع الالتزام بالتعليمات المبينة على عبوة المسحوق.

(1) برنامج اختبار طبقا للمواصفة EN 50229: اختر البرنامج "Cotton" ذي درجة الحرارة 60 °م.

(2) برنامج الأقطان الطويل: اضبط البرنامج "Cotton" ذي درجة الحرارة 40 °م.

(3) دورة غسيل طويل للأقمشة الاصطناعية: اضبط دورة الغسيل ☼ مع درجة حرارة 40°C.

تعد مدة دورة التشغيل المبينة على الشاشة أو في الدليل مدة تقديرية محسوبة في الظروف القياسية. قد يختلف زمن دورة التشغيل الفعلي وفقا للعديد من العوامل المختلفة، مثل درجة حرارة وضغط الماء الداخل، درجة الحرارة المحيطة، كمية مادة الغسل، حجم ونوع كمية الغسيل، توازن كمية الغسيل والوظائف الإضافية الاختيارية المختارة.

جدول أوقات مستويات التجفيف الأوتوماتيكية

نوع القماش	أقصى كمية (كجم)	مستوى خزانة الملابس ☼	مستوى الشماعة ☼	مستوى الك ☼
أقطان	5	260'	220'	180'
ألياف صناعية	4	180'	160'	120'
أصواف	2	155'	130'	120'

تعتبر المدد المبينة مجرد قيم تقريبية للتوضيح وهي منسوبة للكمية القصوى للغسيل، مع كميات الغسيل الأقل تنخفض مدة التجفيف.



برنامج الاختبار يتوافق مع المعيار EN 50229 (التجفيف): يجب تجفيف الحمولة الأكبر (6 كجم) عن طريق تحديد مستوى التجفيف ☼. يجب تجفيف باقي الحمولة عن طريق تحديد مستوى التجفيف ☼. يجب أن تتكون الحمولة من 3 ملاءة و 2 غطاء وسادة و 1 منشفة يد.

اتبع الإرشادات المبينة في رموز غسل قطعة الملابس.

RINSE & SPIN (شطف وعصر)  تقوم بالشطف ثم العصر. للملابس المطاطية.

COTTON-PREWASH (الأقطان مع الغسيل الأولي ° 90 م)  لغسل المناشف والملابس الداخلية ومفارش المائدة والأسرة، وغيرها ذات الاتساخات الشديدة والمصنوعة من القطن أو الكتان التي تحتاج إلى غسل أولي. اقتصر على استخدام مسحوق تنظيف في «حجيرة الغسل الرئيسية».

COTTON (أقطان اقتصادي)  لغسل الملابس القطنية ذات الاتساخات العادية. برنامج ° 40 م و ° 60 م، هو برنامج الملابس القطنية القياسي وهو أكثر البرامج فعالية فيما يتعلق باستهلاك الماء والطاقة.

WOOL (صوف)  مع «الصوف» غير ممكن عند غسل جميع الملابس الصوفية، حتى تلك المسماة «غسل اليد فقط»  للحصول على أفضل النتائج، استخدم المنظفات الخاصة وعدم تجاوز 2 كغ من الغسيل.

DELICATES (حساس)  لغسل الملابس شديدة الحساسية. من الأفضل قلب الملابس قبل غسلها.

COLOURS (ألوان)  لغسل الملابس القطنية الملونة. هذا البرنامج مخصص للحفاظ على رونق الألوان حتى بعد تكرار الغسيل.

MIXED (الكمية المختلطة)  لغسل قطع الملابس المطاطية خفيفة إلى متوسطة الاتساخ من القطن أو الكتان أو الألياف الصناعية والألياف المختلطة.

COTTON (الأقطان ° 90 م)  لغسل المناشف والملابس الداخلية ومفارش المائدة والأسرة وغيرها ذات الاتساخات العادية حتى الشديدة والمصنوعة من القطن أو الكتان.

SYNTHETICS (أنسجة صناعية)  لغسل الملابس ذات الاتساخات العادية المصنوعة من الألياف الصناعية (مثل البولبيستر أو البولي أكريليك أو الفيسكوز، إلخ) أو الأقمشة القطنية/الصناعية المختلطة.

سريع **RAPID 30** دقيقة  لغسل الملابس ذات الاتساخات الخفيفة بسرعة: تستمر دورة التشغيل هذه لمدة 30 دقيقة، وتتمتع بتوفير الوقت والطاقة. الحمل الأقصى 4 كجم.

SPORT (رياضي)  هذا البرنامج مصمم لغسل الأقمشة الرياضية المتسخة بدرجة خفيفة (بدل رياضية، شورتات، وما شابه)، للحصول على أفضل نتائج لا تتخطى الكمية القصوى للغسيل المبينة في جدول البرامج «جدول البرامج». يوصى بمواد الغسل السائلة، استخدم كمية مادة الغسل المناسبة لنصف كمية الغسيل.

غسل وتجفيف **WASH & DRY 45** دقيقة  لغسل وتجفيف الملابس المصنوعة من القطن أو الألياف الصناعية خفيفة الاتساخ بسرعة. تقوم دورة التشغيل هذه بغسل وتجفيف كمية الغسيل حتى 1 كجم في غضون 45 دقيقة فقط.

غسل وتجفيف **WASH & DRY 90** دقيقة  لغسل وتجفيف الملابس المصنوعة من القطن أو الألياف الصناعية بسرعة. تقوم دورة التشغيل هذه بغسل وتجفيف حمل الغسيل حتى 2 كجم في غضون 90 دقيقة فقط.

SPIN & DRAIN (عصر + تفرغ)  تقوم بعصر الكمية وتصريف الماء. للملابس المطاطية.

الخيارات والوظائف

يمكن اختيار الخيارات مباشرة من خلال الضغط على الزر المخصص لها

! إذا لم يكن الخيار المختار غير متوافق مع ضبط البرنامج، تصدر إشارة تحذير صوتية وتومض لمبة البيان 3 مرات. ولا يتم تفعيل الاختيار.

STATR DELAY (بدء التشغيل اللاحق) 

لضبط تأجيل بدء التشغيل للبرنامج المختار اضغط على الزر المعني إلى أن تضيء لمبة LED الخاصة بفترة التأجيل المرغوبة (9 س - 6 س - 3 س). لإلغاء تأجيل بدء التشغيل اضغط على الزر إلى أن تنطفئ جميع لمبات

HALF SPIN (نصف عصر) 

تخفف هذه الوظيفة الاختيارية من عدد لفات العصر لبرنامج الغسل المختار بمقدار النصف..

INTENSIVE RINSE (الشطف المكثف) 

اختيار هذه الوظيفة الاختيارية يضيف شطفا إضافيا للمستوى المتوافر لضمان إزالة كاملة لمادة الغسل. يعتبر هذا الخيار مناسب بشكل خاص لأصحاب البشرة الحساسة.

طريقة استلام تعليمات الاستخدام
< اتصل بخدمة ما بعد البيع
< استخدم كود QR هذا



< تنزيل الدليل من على موقع Whirlpool
<http://docs.whirlpool.eu>
لعمل ذلك، يلزم إدخال الكود التجاري الصحيح للمنتج المبين على الملصق.

دليل الصيانة وتحري الأعطال
انظر تعليمات الاستخدام للحصول على التعليمات الخاصة بإجراءات الصيانة
وتحري الأعطال.



الملف الفني
يمكن تنزيل الملف الفني المشتمل على معدلات استهلاك الطاقة من موقع شركة
Whirlpool <http://docs.whirlpool.eu>

الاتصال بخدمة ما بعد البيع
عند الاتصال بخدمة ما بعد البيع، ستحتاج إلى تقديم الأكواد المبينة على الملصق
بالجانب الداخلي من الباب. رقم الهاتف مبين في كتيب الضمان.

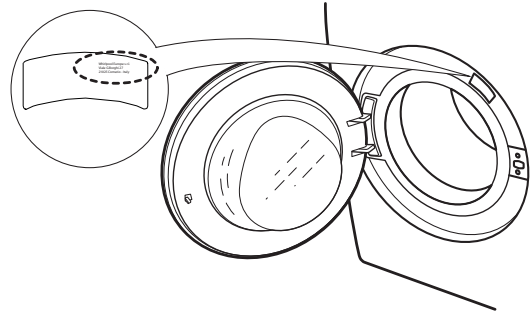

تعتبر Whirlpool® علامة تجارية مسجلة لشركة Whirlpool، الولايات المتحدة الأمريكية.

