



**ДЯКУЄМО ЗА ПРИДБАННЯ ВИРОБУ WHIRLPOOL**

Для отримання більш повної допомоги зареєструйте свій прилад на сайті [www.whirlpool.eu/register](http://www.whirlpool.eu/register)



**Перед використанням пристрою уважно прочитайте інструкції з техніки безпеки.**

## ОПИС ВИРОБУ

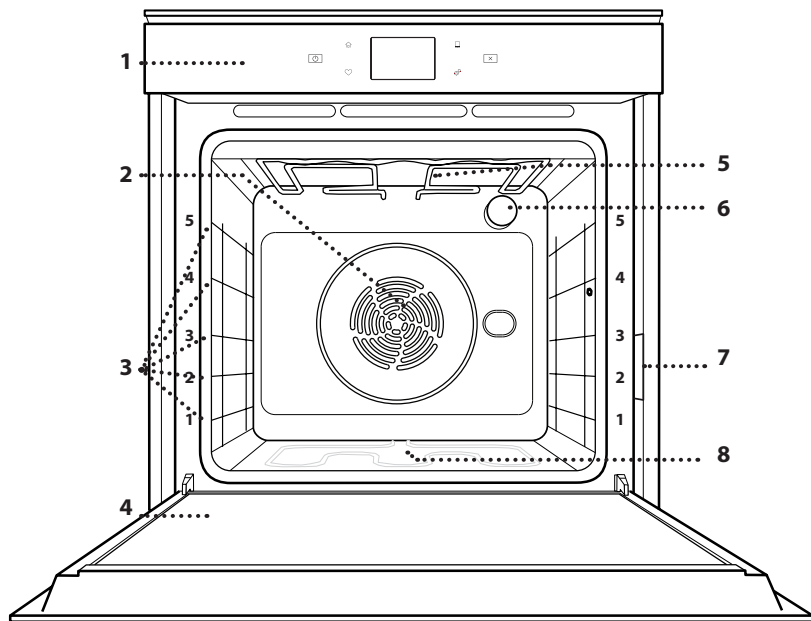

1. Панель керування
2. Вентилятор і круговий нагрівальний елемент (не видно)
3. Напрямні для решітки (рівень вказано на передній стороні духової шафи)
4. Дверцята
5. Верхній нагрівальний елемент / гриль
6. Лампочка
7. Ідентифікаційна табличка (не знімати)
8. Нижній нагрівальний елемент (не видно)

## ОПИС ПАНЕЛІ КЕРУВАННЯ

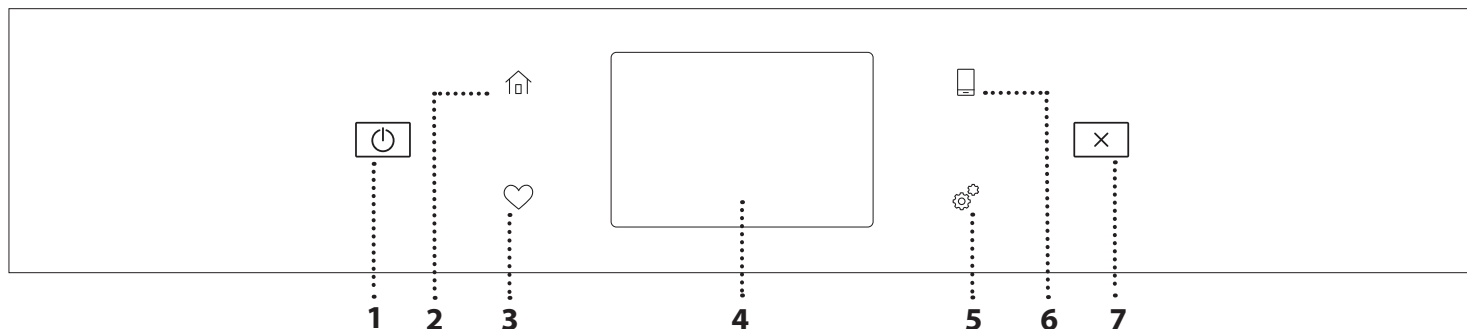

### 1. УВІМКНЕННЯ / ВИМКНЕННЯ

Для увімкнення та вимкнення духової шафи.

### 2. ГОЛОВНЕ МЕНЮ

Для швидкого доступу до головного меню.

### 3. ВИБРАНЕ

Для отримання списку ваших улюблених функцій.

### 4. ДИСПЛЕЙ

### 5. ІНСТРУМЕНТИ

Для вибору з декількох опцій, а також зміни параметрів та особистих налаштувань духової шафи.

### 6. ДИСТАНЦІЙНЕ КЕРУВАННЯ

Для увімкнення використовуйте застосунок Whirlpool 6<sup>th</sup> Sense Live.

### 7. СКАСУВАТИ

Для зупинки будь-якої функції духової шафи, крім годинника, кухонного таймера та блокування елементів керування.

# ПРИЛАДДЯ

## РЕШІТКА

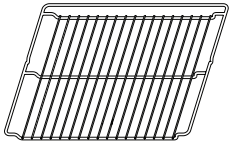

Використовується для приготування страв або як підставка для каструль, форм для випікання тортів та іншого жаростійкого кухонного посуду

## ПІДДОН

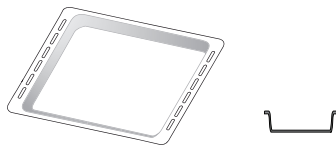

Використовується у якості дека для приготування м'яса, риби, овочів, фокаччі тощо або як підставки під решіткою для соку, що витікає під час готування.

## ДЕКО ДЛЯ ВИПІКАННЯ

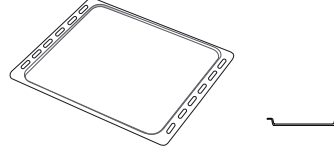

Використовується для приготування хлібобулочних і кондитерських борошняних виробів, а також печені, запеченої в пергаменті риби тощо.

## ТЕЛЕСКОПІЧНІ НАПРЯМНІ \*

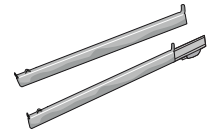

Для полегшення встановлення або витягування приладдя.

\* Наявний лише в деяких моделях

Кількість та тип приладдя може відрізнитися залежно від придбаної моделі.

Інші аксесуари можна придбати окремо в центрі післяпродажного обслуговування.

## ВСТАНОВЛЕННЯ РЕШІТКИ ТА ІНШОГО ПРИЛАДДЯ

Вставте решітку горизонтально за допомогою напрямних для решітки таким чином, щоб бік із піднятими краями був повернутий догори.

Інше приладдя, таке як піддон і деко для випікання, встановлюється горизонтально, так само, як решітка.

## ЗНЯТТЯ ТА ВСТАНОВЛЕННЯ НАПРЯМНИХ ДЛЯ РЕШІТКИ

- Щоб зняти напрямні для решітки, підніміть їх, а потім обережно витягніть нижню частину з гнізда: Тепер напрямні для решітки можна зняти.
- Щоб встановити напрямні для решітки на місце, спочатку вставте їх у верхнє гніздо. Утримуючи напрямні піднятими, вставте їх у відсік для приготування, а потім опустіть на місце в нижнє гніздо.

## ВСТАНОВЛЕННЯ ТЕЛЕСКОПІЧНИХ НАПРЯМНИХ (ЗА НАЯВНОСТІ)

Витягніть напрямні для решітки з духової шафи і зніміть захисні пластмасові елементи з телескопічних напрямних.

Замкніть верхній затискач телескопічної напрямної на напрямній для решітки та просуньте його вздовж напрямної до упору. Опустіть на місце інший затискач. Щоб зафіксувати напрямну, міцно притисніть нижню частину затискача до напрямної для полицки. Переконайтеся, що полози можуть вільно рухатися. Повторіть ці дії з іншою напрямною для решітки на тому ж самому рівні.

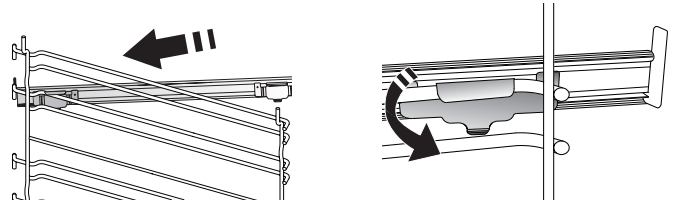

Зверніть увагу: Телескопічні напрямні можна встановлювати на будь-якому рівні.

## ФУНКЦІЇ ПРИГОТУВАННЯ



### РУЧНІ ФУНКЦІЇ

- **ШВИДКЕ ПРОГРІВАННЯ**  
Для швидкого попереднього прогрівання духової шафи.
- **ТРАДИЦІЙНИЙ**  
Для приготування будь-якої страви лише на одній полиці.
- **ГРИЛЬ**  
Для смаження на грилі стейків, кебабів і ковбасок; для приготування овочевих запіканок і грінок. Під час смаження м'яса на грилі рекомендуємо використовувати піддон для збирання соку, що витікає при готуванні: Поставте піддон на будь-якому рівні під решіткою та налейте в нього 500 мл питної води.
- **ТУРБО ГРИЛЬ**  
Для смаження великих шматків м'яса (ніжок, ростбівів, курчат). Рекомендуємо використовувати піддон для збирання соку, що витікає при готуванні: Поставте піддон на будь-якому рівні під решіткою та налейте в нього 500 мл питної води.
- **ПРИМУСОВЕ НАГНІТАННЯ ПОВІТРЯ**  
Для приготування різних продуктів із однаковою температурою приготування на декількох полицках (максимум трьох) одночасно. Ця функція дозволяє одночасно готувати різні страви і при цьому уникати змішування ароматів.
- **ФУНКЦІЇ СООК 4**  
Для приготування на чотирьох рівнях одночасно різних продуктів, які вимагають однакової температури приготування. Цю функцію можна використовувати для приготування печива, пирогів, круглих піц (в тому числі заморожених) і для приготування кількох страв одночасно. Для досягнення найкращих результатів дотримуйтеся рекомендацій таблиці приготування.
- **ВИПІКАННЯ З КОНВЕКЦІЄЮ**  
Для готування м'яса, випічки пирогів із начинкою тільки на одній полиці.
- **СПЕЦІАЛЬНІ ФУНКЦІЇ**
  - » **РОЗМОРОЖУВАННЯ**  
Для прискореного розморожування продуктів. Поставте продукти на середню полицю. Залиште продукти в упаковці, щоб запобігти висиханню ззовні.
  - » **ПІДІГРІВ**  
Для підтримання щойно приготованих страв гарячими та хрусткими.
  - » **ПІДНІМАННЯ ТІСТА**  
Для оптимального вистоювання солодкого або солоного тіста. Для забезпечення якісного піднімання не вмикайте цю функцію, якщо духовка шафа й досі гаряча після циклу готування.
  - » **ПРОСТІ СТРАВИ**  
Для приготування готових продуктів, що зберігаються при кімнатній температурі або в холодильнику (печиво, суміш для кексу, кекси, страви з макаронів та хлібопекарські вироби). Функція готує всі страви швидко та обережно, а також її можна використовувати для розігрівання вже готових страв. Духову шафу не потрібно прогрівати. Дотримуйтеся інструкцій, наведених на упаковці.
  - » **РЕЖИМ ТРИВАЛОГО ПРИГОТУВАННЯ**  
Для готування великих шматків м'яса (понад 2,5 кг). Під час готування рекомендовано перевертати м'ясо для рівномірнішого підрум'янювання обох його боків. Краще час від часу поливати м'ясо, щоб уникнути його пересушування.
  - » **КОНВЕКЦІЯ ЕКО**  
Для приготування фаршированих шматків м'яса та філе на одній полиці. Періодична легка циркуляція повітря захищає їжу від надмірного пересихання. Під час роботи функції ECO світло залишається вимкненим протягом усього готування. Щоб скористатися циклом ECO та оптимізувати енергоспоживання, слід відчиняти дверцята духової шафи лише після завершення приготування страв.
- **ЗАМОРОЖЕНА ВИПІЧКА**  
Функція автоматично обирає ідеальну температуру готування та режим для 5 різних типів готових заморожених продуктів. Духову шафу не потрібно прогрівати.



### 6<sup>th</sup> SENSE

Це дає змогу готувати всі види продуктів повністю автоматично. Щоб якнайкраще застосувати цю функцію, дотримуйтеся вказівок, наведених у відповідній таблиці готування.

# ЯК ВИКОРИСТОВУВАТИ СЕНСОРНИЙ ДИСПЛЕЙ

 Щоб зробити вибір або підтвердити вибір:  
Торкніться екрана, щоб обрати потрібне значення або пункт меню.



 Щоб прокрутити меню або список:  
Просто проведіть пальцем по дисплею, щоб прокрутити елементи або значення.



Щоб підтвердити налаштування або перейти до наступного екрана:

Торкніться «ЗАДАТИ» або «ДАЛІ».



Повернутися до попереднього екрана:

Торкніться < .

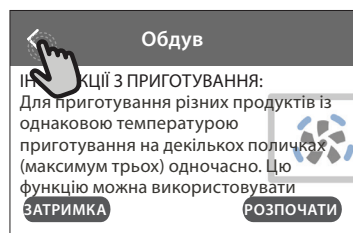

## ПЕРЕД ПОЧАТКОМ ВИКОРИСТАННЯ

При першому увімкненні приладу необхідно налаштувати його.

Налаштування можна змінити пізніше, натиснувши , щоб відкрити меню «Інструменти».

### 1. ВИБЕРІТЬ МОВУ

Після першого вмикання приладу необхідно встановити мову та час.

- Проведіть пальцем по екрану, щоб прокрутити список доступних мов.
- Торкніться потрібної мови.

Натискання  поверне вас назад до попереднього екрана.

### 2. НАЛАШТУВАННЯ WI-FI

Функція 6<sup>th</sup> Sense Live дозволяє дистанційно керувати духовою шафою з мобільного пристрою. Щоб отримати можливість дистанційно керувати приладом, спочатку потрібно повністю завершити процес налаштування підключення. Цей процес необхідно виконати, щоб зареєструвати ваш прилад і підключити його до домашньої мережі.

- Торкніться «НАСТРОЇТИ ЗАРАЗ», щоб продовжити налаштування підключення.

Або торкніться «ПРОПУСТИТИ», щоб підключити виріб пізніше.

#### ЯК НАЛАШТУВАТИ ПІДКЛЮЧЕННЯ

Для використання цієї функції необхідно мати: Смартфон або планшет, а також бездротовий маршрутизатор, підключений до Інтернету. Будь ласка, використовуйте смарт-пристрій, щоб перевірити, чи сильний сигнал домашньої бездротової мережі поблизу пристрою.

Мінімальні вимоги.

Смарт-пристрій: Android з екраном 1280x720 (або вище) або iOS.

Перегляньте в магазині застосунків їхню сумісність з версіями Android або iOS.

Бездротовий маршрутизатор: 2,4 ГГц WiFi b/g/n.

#### 1. Завантажте застосунок 6<sup>th</sup> Sense Live

Першим кроком до підключення пристрою є завантаження застосунка на свій мобільний пристрій. Застосунок 6<sup>th</sup> Sense Live допоможе вам під час усіх кроків, перелічених тут. Ви можете завантажити застосунок 6<sup>th</sup> Sense Live з App Store або Google Play Store.

#### 2. Створення облікового запису

Якщо ви цього ще не зробили, вам потрібно створити обліковий запис. Це дозволить вам підключати свої пристрої, а також переглядати і керувати ними дистанційно.

#### 3. Реєстрація вашого приладу

Дотримуйтеся інструкцій у застосунку, щоб зареєструвати прилад. У процесі реєстрації вам знадобиться ідентифікатор смарт-пристрою Smart Appliance Identifier (SAID). Його унікальний

код можна знайти на ідентифікаційній табличці, прикріпленій до виробу.

#### 4. Підключення до Wi-Fi

Дотримуйтеся процедури встановлення сканування для підключення. Застосунок допоможе вам підключити прилад до бездротової мережі у вашому будинку.

Якщо ваш маршрутизатор підтримує WPS 2.0 (або вище), оберіть «ВРУЧНУ», потім торкніться «Налаштування WPS»: На бездротовому маршрутизаторі натисніть кнопку «WPS», щоб встановити зв'язок між двома виробами.

За потреби ви також можете підключити виріб вручну, використовуючи «Пошук мережі».

Код SAID використовується для синхронізації смарт-пристрою з приладом.

MAC-адреса відображається для модуля Wi-Fi.

Процедуру підключення потрібно буде виконати ще раз, якщо ви зміните налаштування маршрутизатора (наприклад, ім'я мережі або пароль чи провайдера)

### 3. НАЛАШТУВАННЯ ЧАСУ ТА ДАТИ

При підключенні духової шафи до домашньої мережі час і дата встановлюються автоматично. Ви також можете встановити їх вручну

- Торкніться відповідних цифр, щоб встановити час.
- Торкніться «ЗАДАТИ» для підтвердження.

Після того, як ви встановили час, вам потрібно буде встановити дату

- Торкніться відповідних цифр, щоб встановити дату.
- Торкніться «ЗАДАТИ» для підтвердження.

Якщо пристрій тривалий час було відключено від живлення, необхідно повторно встановити час та дату.

### 4. ВСТАНОВЛЕННЯ СПОЖИВАННЯ ПОТУЖНОСТІ

Духову шафу запрограмовано на споживання рівня електричної потужності, сумісного з побутовою мережею з номіналом понад 3 кВт (16 Ампер): Якщо у вашій оселі використовується нижча потужність, необхідно зменшити це значення (13 Ампер).

- Торкніться значення праворуч, щоб обрати потужність.
- Торкніться «ДОБРЕ», щоб завершити початкове налаштування.

### 5. ПРОГРІЙТЕ ДУХОВУ ШАФУ

Нова духову шафа може виділяти запахи, що залишилися після її виготовлення: це не є несправністю. Тому, перш ніж готувати їжу, рекомендуємо прогріти порожню духову шафу, щоб усунути будь-які можливі запахи. Зніміть із духової шафи захисну картонну упаковку

або прозору плівку та витягніть з неї все приладдя. Розігрійте духову шафу до 200 °C протягом приблизно однієї години.

Рекомендується провітрити приміщення після першого використання приладу.

## ЩОДЕННЕ ВИКОРИСТАННЯ

### 1. ВИБІР ФУНКЦІЇ

- Щоб увімкнути духову шафу, натисніть  або торкніться будь-якого місця на екрані.

Дисплей дозволяє обрати між ручною функцією та 6<sup>th</sup> Sense.

- Торкніться основної функції, яка вам необхідна, для доступу до відповідного меню.
- Прокрутіть вгору або вниз, щоб переглянути список.
- Оберіть потрібну функцію, торкнувшись її.

### 2. НАЛАШТУВАННЯ РУЧНИХ ФУНКЦІЙ

Вибравши необхідну функцію, ви можете змінити її налаштування. На дисплеї відобразяться налаштування, які можна змінити.

#### ТЕМПЕРАТУРА / РІВЕНЬ ГРИЛЮ

- Прокрутіть запропоновані значення та оберіть те, яке вам потрібне.

Якщо це доступно для функції, можна торкнутися  для активації попереднього нагрівання.

#### ТРИВАЛІСТЬ

Вам не потрібно встановлювати час приготування, якщо ви бажаєте керувати приготуванням вручну. У часовому режимі духову шафу готує протягом певного часу. Після завершення часу приготування готування припиняється автоматично.

- Щоб налаштувати тривалість, торкніться «Задати час приготування».
- Торкніться відповідних цифр, щоб встановити потрібний час приготування.
- Торкніться «ДАЛІ» для підтвердження.

Щоб скасувати встановлену тривалість під час приготування та, таким чином, вручну закінчити готування, торкніться значень тривалості, а потім оберіть «СТОП».

### 3. ФУНКЦІЇ SET 6<sup>th</sup> SENSE

Функції 6<sup>th</sup> Sense дозволяють готувати широкий асортимент страв, обираючи з наведених у списку. Більшість варіантів приготування автоматично обираються приладом для досягнення найкращих результатів.

- Оберіть рецепт зі списку.

Функції відображаються за категорією продуктів в меню «СТРАВИ 6<sup>th</sup> SENSE» (див. відповідні таблиці) та функціями рецептів у меню «LIFESTYLE».

- Обравши функцію, просто зазначте характеристику продукту, який ви бажаєте приготувати (кількість, вага тощо), щоб досягти ідеального результату.

### 4. НАЛАШТУВАННЯ ЗАТРИМКУ ЗАПУСКУ

Ви можете відкласти початок приготування до запуску функції: Функція запуститься в той час, який ви виберете заздалегідь.

- Торкніться «ЗАТРИМКА», щоб встановити потрібний час запуску.
- Після того, як ви встановите необхідний час відкладеного запуску, натисніть «ЗАТРИМКА ПОЧАТКУ», щоб запустити час очікування.
- Покладіть продукти до духової шафи і закрийте дверцята: Функція запуститься автоматично через обчислений період часу.

У разі програмування часу відкладеного запуску готування фазу попереднього прогрівання буде скасовано:

Розігрівання духової шафи до встановленої температури буде поступовим, а це означає, що час готування буде трохи більшим за час, наведений у таблиці приготування.

- Щоб негайно активувати функцію та скасувати запрограмований час затримки, торкніться .

### 5. ЗАПУСК ФУНКЦІЇ

- Після того, як ви встановите налаштування, торкніться «РОЗПОЧАТИ», щоб активувати функцію.

Якщо духову шафу нагрівається і для функції потрібна певна максимальна температура, на дисплеї з'явиться відповідне повідомлення. Ви можете змінювати значення, які були встановлені в будь-який час під час готування, натискаючи значення, яке потрібно змінити.

- Натисніть  для зупинки активної функції в будь-який час.

### 6. ПОПЕРЕДНІЙ НАГРІВ

Якщо його було активовано раніше, після запуску функції на дисплеї з'явиться стан фази попереднього нагрівання. Після завершення цієї фази пролунає сигнал, і на дисплеї з'явиться повідомлення про те, що духову шафу досягла встановленої температури.

- Відкрийте дверцята.
- Покладіть продукти в духову шафу.
- Закрийте дверцята і торкніться «ГОТОВО», щоб почати приготування.

Якщо покласти продукти в духову шафу до закінчення попереднього прогрівання, це може погіршити остаточний результат готування. Якщо на фазі попереднього прогрівання відчинити дверцята, зазначену операцію буде призупинено. Час готування не включає фазу попереднього нагрівання.

Ви можете змінити налаштування за замовчуванням для попереднього нагрівання для тих функцій приготування, які можна налаштувати вручну.

- Виберіть функцію, що дозволяє вручну вибрати функцію попереднього нагрівання.
- Торкніться значка , щоб активувати або деактивувати попереднє нагрівання. Воно буде встановлено як опція за замовчуванням.

## 7. ПРИЗУПИНЕННЯ ГОТУВАННЯ

У деяких функціях 6<sup>th</sup> Sense потрібно перевертати продукти під час готування. Пролунає звуковий сигнал і на дисплеї відобразиться дія, яку потрібно виконати.

- Відкрийте дверцята.
- Виконайте дію, що відображається на дисплеї.
- Закрийте дверцята, потім торкніться «ГОТОВО», щоб знову запустити готування.



Перед завершенням приготування духової шафи може нагадати вам перевірити страву таким же чином.

Пролунає звуковий сигнал і на дисплеї відобразиться дія, яку потрібно виконати.

- Перевірте страву.
- Закрийте дверцята, потім торкніться «ГОТОВО», щоб знову запустити готування.

## 8. ЗАКІНЧЕННЯ ГОТУВАННЯ

Пролунає звуковий сигнал, і дисплей покаже, що готування завершено. У деяких функціях після завершення готування ви можете залишити страву додатково підрум'янюватися, подовжити час приготування або зберегти функцію в обраному.

- Торкніться , щоб зберегти її в обраному.
- Оберіть «Додаткове підрум'янювання», щоб розпочати п'ятихвилинний цикл підрум'янювання.
- Торкніться , щоб зберегти подовження готування.

## 9. ОБРАНЕ

Функція «Обране» зберігає налаштування духової шафи для вашого улюбленого рецепта.

Духова шафа автоматично розпізнає найбільш використовувані функції. Після певної кількості використань вам буде запропоновано додати функцію до обраного.

### ЯК ЗБЕРЕГТИ ФУНКЦІЮ

Після завершення функції торкніться , щоб зберегти її в обраному. Це дозволить вам швидко викликати її в майбутньому, зберігаючи ті ж самі налаштування. Дисплей дозволяє зберегти функцію, вказавши до 4 улюблених страв, включаючи сніданок, обід, перекус та вечерю.

- Торкніться значка, щоб обрати принаймні одну.
- Торкніться «ЗБЕРЕГТИ ЯК ОБРАНЕ», щоб зберегти функцію.

### ВЖЕ ЗБЕРЕЖЕНІ

Для перегляду обраного натисніть : функції розподілені на різний час прийому їжі, і будуть запропоновані деякі пропозиції.

- Торкніться значка страв, щоб переглянути відповідні списки
- Прокрутіть запропонований список.
- Торкніться потрібного рецепту або функції.
- Торкніться «ПУСК», щоб розпочати готування.

## ЗМІНА ПАРАМЕТРІВ



На екрані обраного ви можете додати зображення чи назву до обраного, щоб налаштувати його відповідно до ваших уподобань.

- Оберіть функцію, яку бажаєте змінити.
- Торкніться «ЗМІНИТИ».
- Оберіть параметр, який бажаєте змінити.
- Торкніться «ДАЛІ»: На дисплеї відобразяться нові параметри.
- Торкніться «ЗБЕРЕГТИ», щоб підтвердити зміни.

На екрані обраного також можна видалити збережені функції:

- Торкніться  на функції.
- Торкніться «ПРИБРАТИ».

Ви також можете налаштувати час, коли відображаються різні страви:

- Натисніть .
- Оберіть  «Особисті налаштування».
- Оберіть «Час і дати».
- Торкніться «Час трапез».
- Прокрутіть список і торкніться відповідного часу.
- Торкніться відповідної страви, щоб змінити її.

Часовий інтервал можна поєднати лише зі стравами.

## 10. ІНСТРУМЕНТИ

Натисніть , щоб відкрити меню «Інструменти» в будь-який час. Це меню дозволяє вибрати з декількох опцій, а також змінювати параметри або особисті налаштування для свого виробу чи дисплея.



### ДИСТАНЦІЙНЕ КЕРУВАННЯ

Для увімкнення використовуйте застосунок Whirlpool 6<sup>th</sup> Sense Live.





### КУХОННИЙ ТАЙМЕР

Ця функція може бути активована як при використанні функції приготування, так і для відображення часу. Після запуску функції таймер почне зворотній відлік часу, що не впливатиме на саму функцію. Після активації таймера можна також вибрати та активувати функцію.

Таймер продовжуватиме відлік у верхньому правому куті екрана.

Щоб відновити або змінити кухонний таймер:

- Натисніть .
- Торкніться .

Після того як таймер завершить зворотний відлік вибраного часу, пролунає звуковий сигнал і на дисплеї з'явиться відповідне позначення.

- Торкніться «ВІДХИЛИТИ», щоб вимкнути таймер або встановити нову тривалість таймера.
- Торкніться «ЗАДАТИ НОВИЙ ТАЙМЕР», щоб знову встановити таймер.



## СВІТЛО

Щоб увімкнути або вимкнути лампу духової шафи.



## ПІРОЛІТИЧНИЙ ЦИКЛ САМООЧИЩЕННЯ

Для усунення бризок, що утворилися під час готування з використанням циклу за дуже високої температури. Доступні три цикли самоочищення з різною тривалістю: висока, середня, низька. Рекомендуємо використовувати швидкий цикл через регулярні інтервали та повний цикл, якщо духові шафа сильно забрудниться.

**Не торкайтеся духової шафи під час циклу піролізу.**

**Не підпускайте дітей і тварин до духової шафи під час циклу піролізу та після нього (поки приміщення не провітриться).**

- Вийміть усі аксесуари - включно з напрямними решітки - з духової шафи, перш ніж активувати функцію. Якщо духові шафа встановлена під варильною поверхнею, перевірте, чи вимкнено всі газові пальники чи електричні конфорки під час циклу самоочищення.
- Для оптимального очищення видаліть залишки їжі всередині камери та очистіть внутрішнє скло дверцят перед запуском піролітичного циклу.
- Оберіть один з доступних циклів відповідно до ваших потреб.
- Торкніться «РОЗПОЧАТИ», щоб активувати обрану функцію. Двері заблокуються автоматично, і духові шафа почне цикл самоочищення: на дисплеї з'являється попереджувальне повідомлення, а також зворотній відлік, вказуючи стан циклу, що виконується.

Після завершення циклу дверцята залишаються заблокованими, поки температура всередині духової шафи не повернеться до безпечної рівня.

Після вибору циклу ви можете відкласти початок автоматичного очищення. Натисніть «ЗАТРИМКА», щоб встановити час завершення, як зазначено у відповідному розділі.



## БЕЗ ЗВУКУ

Торкніться значка, щоб увімкнути або вимкнути всі звуки та сигнали.



## БЛОКУВАННЯ ЕЛЕМЕНТІВ КЕРУВАННЯ

«Блокування елементів керування» дозволяє блокувати кнопки на сенсорній панелі, тому їх не можна буде натиснути випадково.

Щоб активувати блокування:

- Торкніться значка.

Щоб деактивувати блокування:

- Торкніться дисплея.
- Проведіть пальцем по відображуваному повідомленню.



## ІНШІ РЕЖИМИ

Для вибору режиму «Шабат» та доступу до керування потужністю.



## ОСОБИСТІ НАЛАШТУВАННЯ

Для зміни деяких налаштувань духової шафи.



## WI-FI

Для зміни налаштувань або налаштування нової домашньої мережі.



























































































## ВІДОМОСТІ

Щоб вимкнути «Демонстраційний режим для магазину», скиньте налаштування виробу та отримайте додаткову інформацію про виріб.



## ТАБЛИЦЯ ГОТУВАННЯ

РЕЦЕПТ	ФУНКЦІЯ	ПОПЕРЕДНЄ ПРОГРІВАННЯ	ТЕМПЕРАТУРА (°C) / РІВЕНЬ ГРИЛЮ	ТРИВАЛІСТЬ (хв.)	ПОЛИЦЯ І ПРИЛАДДЯ
Пироги з дріжджового тіста / бісквіти		Так	170	30 - 50	
		Так	160	30 - 50	
		Так	160	30 - 50	 
Пироги з начинкою (сирний пудинг, штрудель, яблучний пиріг)		Так	160 - 200	30 - 85	
		Так	160 - 200	35 - 90	 
Печиво / пісочне печиво		Так	150	20 - 40	
		Так	140	30 - 50	
		Так	140	30 - 50	 
		Так	135	40 - 60	  
Тістечка / кекси		Так	170	20 - 40	
		Так	150	30 - 50	
		Так	150	30 - 50	 
		Так	150	40 - 60	  
Заварні тістечка		Так	180 - 200	30 - 40	
		Так	180 - 190	35 - 45	 
		Так	180 - 190	35 - 45 *	  
Безе		Так	90	110 - 150	
		Так	90	130 - 150	 
		Так	90	140 - 160 *	  
Піца / хліб / фокача		Так	190 - 250	15 - 50	
		Так	190 - 230	20 - 50	 
Піца (тонка, товста, фокача)		Так	220 - 240	25 - 50 *	  
Заморожена піца		Так	250	10 - 15	
		Так	250	10 - 20	 
		Так	220 - 240	15 - 30	  
Пряні пироги (овочевий пиріг, кіш-лорен)		Так	180 - 190	45 - 55	
		Так	180 - 190	45 - 60	 
		Так	180 - 190	45 - 70 *	  
Воловани / печиво з листкового тіста		Так	190 - 200	20 - 30	
		Так	180 - 190	20 - 40	 
		Так	180 - 190	20 - 40 *	  

ФУНКЦІЇ



Традиційний



Конвекція



Випікання з конвекцією



Гриль



Турбогриль



Maxi Cooking



Cook 4



Конвекція Еко

РЕЦЕПТ	ФУНКЦІЯ	ПОПЕРЕДНЕ ПРОГРІВАННЯ	ТЕМПЕРАТУРА (°C) / РІВЕНЬ ГРИЛЮ	ТРИВАЛІСТЬ (хв.)	ПОЛИЦЯ І ПРИЛАДДА
Лазанья / відкриті пироги / запіканки з макаронами / канелоні		Так	190 - 200	45 - 65	3
Ягнятина / телятина / яловичина / свинина 1 кг		Так	190 - 200	80 - 110	3
Смажена свинина зі скоринкою 2 кг		—	170	110 - 150	2
Курятина / кролятина / качатина 1 кг		Так	200 - 230	50 - 100	3
Індичка/гуска (3 кг)		Так	190 - 200	80 - 130	2
Запечена риба / у пергаменті(філе, ціла)		Так	180 - 200	40 - 60	3
Фаршировані овочі (помідори, кабачки, баклажани)		Так	180 - 200	50 - 60	2
Тост		—	3 (висока)	3 - 6	5
Рибне філе / стейки		—	2 (Середня)	20 - 30 **	4 3
Ковбаски / кебаби / поребрини / гамбургери		—	2 - 3 (середня – висока)	15 - 30 **	5 4
Жарена курятина (1-1,3 кг)		—	2 (Середня)	55 - 70 ***	2 1
Ніжка ягняти / гомілки		—	2 (Середня)	60 - 90 ***	3
Смажена картопля		—	2 (Середня)	35 - 55 ***	3
Овочева запіканка		—	3 (висока)	10 - 25	3
Печиво	 Печиво	Так	135	50 - 70	5 4 3 1
Тарти	 Тарти	Так	170	50 - 70	5 4 3 1
Круглі піци	 Кругла піца	Так	210	40 - 60	5 4 2 1
Повноцінна страва: Фруктовий пиріг (рівень 5) / лазанья (рівень 3) / м'ясо (рівень 1)		Так	190	40 - 120 *	5 3 1
Повноцінна страва: Фруктовий тарт (рівень 5) / смажені овочі (рівень 4) / лазанья (рівень 2) / шматки м'яса (рівень 1)	 Меню	Так	190	40 - 120	5 4 2 1
Лазанья та м'ясо		Так	200	50 - 100 *	4 1
М'ясо з картоплею		Так	200	45 - 100 *	4 1
Риба та овочі		Так	180	30 - 50 *	4 1
Фаршировані шматки м'яса		—	200	80 - 120 *	3
М'ясна вирізка (кріль, курка, ягня)		—	200	50 - 100 *	3

\* Передбачувана тривалість часу: страви можна виймати з духової шафи через різні проміжки часу, залежно від особистого смаку.

\*\* Переверніть страву через половину часу приготування.

\*\*\* Переверніть страву через дві третини часу приготування (якщо необхідно).

#### ЯК ЧИТАТИ ТАБЛИЦЮ ПРИГОТУВАННЯ

Список таблиць: рецепти, для яких потрібне попереднє прогрівання, температура (°C), рівень грилю, час приготування (хвилини), приладдя та рівень, рекомендований для приготування страви. Відлік часу готування починається з моменту, коли страву ставлять у духову шафу. Час попереднього прогрівання духової шафи (якщо воно потрібне) не враховується. Вказані температура та час готування орієнтовні; вони можуть залежати від кількості продуктів і типу приладдя, що використовується. Починайте з найменшого рекомендованого значення, а якщо страва не достатньо готова, перейдіть до більших значень. Використовуйте аксесуари з комплекту і надавайте перевагу металевим формам для випічки та декам темного кольору. Ви можете також користуватися сковорідками та приладдям з пірексу або кераміки, але майте на увазі, що тривалість готування буде дещо більшою. Для отримання найкращих результатів ретельно дотримуйтеся наведених у таблиці приготування порад стосовно вибору аксесуарів (у комплекті) і відповідних полиць.

ФУНКЦІЇ



Традиційний



Конвекція



Випікання з конвекцією



Гриль



Турбогриль



Maxi Cooking



































Cook 4



Конвекція Еко

## ТАБЛИЦЯ ГОТУВАННЯ

Категорії страв		Рівень і приладдя	Кількість	Інформація щодо готування		
ЗАПІКАНКА ТА ПЕЧЕНІ МАКАРОНИ	Свіжа лазанья	 2	500 - 3000 г			
	Заморожена лазанья	 2	500 - 3000 г	Приготуйте за своїм улюбленим рецептом. Налийте зверху соус бешамель і посипте сиром, щоб досягти ідеального підрум'янювання		
М'ЯСО	Яловичина	Жарена яловичина	 3	600 - 2000 г	Змастіть олією і натріть сіллю та перцем. Приправте часником та зеленню на свій смак. Наприкінці приготування залиште страву принаймні на 15 хвилин, перш ніж розрізати на порції	
		Гамбургер	 5  4	1,5 - 3 см	Перед готуванням змастіть олією і посипте сіллю. Переверніть через 3/5 часу готування.	
	Свинина	Печеня зі свинини	 3	600 - 2500 г	Змастіть олією і натріть сіллю та перцем. Приправте часником та зеленню на свій смак. Наприкінці приготування залиште страву принаймні на 15 хвилин, перш ніж розрізати на порції.	
		Свинячі реберця	 5  4	500 - 2000 г	Перед готуванням змастіть олією і посипте сіллю. Переверніть через 2/3 часу готування	
	Курятина	Жарена курятина	 2	600 - 3000 г	Змастіть олією і приправте за бажанням. Натріть сіллю і перцем. Покладіть курятину до духової шафи грудинкою догори	
		Філе/грудка	 5  4	1 - 5 см	Перед готуванням змастіть олією і посипте сіллю. Переверніть через 2/3 часу готування	
	М'ясні страви	Кебаб	 5  4	одна решітка	Перед готуванням змастіть олією і посипте сіллю. Переверніть через 1/2 часу готування	
		Сосиски й сардельки	 5  4	1,5 - 4 см	Рівномірно розподіліть на решітці. Переверніть через 3/4 часу готування	
	РИБА ТА МОРЕПРОДУКТИ	Смажене філе й риба	Філе	 3  2	0,5 - 2,5 см	Змастіть олією і натріть сіллю та перцем. Приправте часником та зеленню на свій смак
			Заморожене рибне філе	 3  2	0,5 - 2,5 см	Змастіть олією і натріть сіллю та перцем. Приправте часником та зеленню на свій смак
Морепродукти на грилі		Молюски	 4	одне деко	Вкрийте хлібними сухариками та заправте олією, часником, перцем та петрушкою	
		Мідії	 4	одне деко		
		Креветки	 4  3	одне деко	Змастіть олією і натріть сіллю та перцем. Приправте часником та зеленню на свій смак	
		Великі креветки	 4  3	одне деко		
ОВОЧІ	Жарені Овочі	Картопля	 3	500 - 1500 г	Поріжте на шматки, приправте олією, посоліть і заправте зеленню, перш ніж поставити до духової шафи	
		Фаршировані овочі	 3	100 - 500 г кожен	Змастіть олією і натріть сіллю та перцем. Приправте часником та зеленню на свій смак	
		Інші овочі	 3	500 - 1500 г		
	Печені овочі	Картопля	 3	1 піддон	Поріжте на шматки, приправте олією, посоліть і заправте зеленню, перш ніж поставити до духової шафи	
		Помідори	 3	1 піддон	Вкрийте хлібними сухариками та заправте олією, часником, перцем та петрушкою	
		Перці	 3	1 піддон	Приготуйте за своїм улюбленим рецептом. Посипте сиром, щоб досягти ідеального підрум'янювання	
		Броколі	 3	1 піддон		
		Цвітна капуста	3	1 піддон	Приготуйте за своїм улюбленим рецептом. Налийте зверху соус бешамель і посипте сиром, щоб досягти ідеального підрум'янювання	
		Інше	3	1 піддон		

ПРИЛАДДЯ



Решітка



Лист духової шафи для випікання або форма для випічки на решітці



















Піддон / деко для випікання або лист духової шафи для випікання на решітці



Піддон / деко для випікання

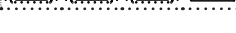

Піддон із 500 мл води

	Категорії страв	Рівень і приладдя	Кількість	Інформація щодо готування
ПИРОГИ ТА ІНША ВИПІЧКА	Бісквіт у формі з фольги	2 	0,5 - 1,2 кг	Підготуйте 500-900 г знежиреного тіста для бісквітного торта. Викладіть на вкрите і змащене жиром деко для випікання
	Печиво	3 	0,2 - 0,6 кг	Зробіть партію з 500 г муки, 200 г підсоленого масла, 200 г цукру, 2 яєць. Заправте фруктовую есенцією. Дайте їй охолонути. Рівномірно розподіліть тісто і сформуєте за бажанням. Покладіть печиво на деко для випікання
	Заварне тістечко	3 	1 піддон	Рівномірно розподіліть на деку для випікання. Охолодіть перед подачею
	Тарт у формі з фольги	3 	0,4 - 1,6 кг	Зробіть партію з 500 г муки, 200 г підсоленого масла, 200 г цукру, 2 яєць. Заправте фруктовую есенцією. Дайте їй охолонути. Рівномірно розподіліть тісто і покладіть у форму. Заповніть мармеладом
	Штрудель	3 	0,4 - 1,6 кг	Підготуйте суміш з нарізаного яблука, кедрових горішків, кориці та мускатного горіха. Покладіть трохи масла в каструлю, посипте цукром і варіть 10-15 хвилин. Загорніть в тісто і складіть зовнішню частину
	Фруктовий пиріг	2 	0,5 - 2 кг	Покладіть тісто на глибоке деко і посипте дно панірувальними сухарями, щоб зібрати сік з фруктів. Додайте нарізані свіжі фрукти з цукром і корицею
	<b>СОЛОНІ ПИРОГИ</b>	2 	800 - 1200 г	Покладіть випічку на глибоке деко, розраховане на 8-10 порцій, і проколійте її виделкою, заправте тістечка згідно з улюбленим рецептом
ХЛІБ	Рулети	3 	60 - 150 г кожен	Підготуйте дріжджове тісто за своїм улюбленим рецептом білого хліба. Сформуєте рулети перед підйманням тіста. Використовуйте спеціальну функцію духової шафи для підймання тіста
	Бутерброд у формі з фольги	2 	400 - 600 г кожен	Підготуйте дріжджове тісто за своїм улюбленим рецептом білого хліба. Сформуєте тісто в хлібному контейнері, перш ніж воно почне підніматися. Використовуйте спеціальну функцію духової шафи для підймання тіста
	Великий хліб	2 	700 - 2000 г	Підготуйте тісто відповідно до улюбленого рецепта і помістіть його на деко для випікання
	Багети	3 	200 - 300 г кожен	Підготуйте дріжджове тісто за своїм улюбленим рецептом білого хліба. Сформуєте багети у рулети перед підйманням тіста. Використовуйте спеціальну функцію духової шафи для підймання тіста
ПІЦЦА	Тонка піца	2 	кругле деко	Замісіть тісто для піци із 150 мл води, 15 г дріжджів, 200 -225 г борошна, солі та олії. Залиште його підніматися, використовуючи спеціальну функцію духової шафи.
	Піца на пухкому тісті	2 	кругле деко	Розкатайте тісто на трохи змащеному деці для випікання. Додайте верхній шар з томатів, сиру моцарела та шинки
	Заморожена піца	2  4 1  5 3 1  5 4 2 1 	1 - 4 шари	Витягніть з упаковки. Рівномірно розподіліть на решітці

ПРИЛАДДЯ



Решітка



Лист духової шафи для випікання або форма для випічки на решітці



Піддон / деко для випікання або лист духової шафи для випікання на решітці



Піддон / деко для випікання



Піддон із 500 мл води

## ДОГЛЯД І ТЕХНІЧНЕ ОБСЛУГОВУВАННЯ

Перш ніж виконувати обслуговування або очищення, переконайтеся, що духову шафу охолотло.  
Забороняється застосовувати парочисувачі.

Забороняється використовувати дряпані мочалки або засоби для чищення з абразивною чи корозійною дією, оскільки вони можуть пошкодити поверхні приладу.

Надягайте захисні рукавички.  
Перед виконанням будь-яких операцій обслуговування необхідно від'єднати духову шафу від електромережі.

### ЗОВНІШНІ ПОВЕРХНІ

- Протирайте поверхні вологою тканиною з мікроволоконна.  
Якщо вони дуже брудні, додайте кілька крапель рН-нейтрального мийного засобу. На завершення протріть сухою ганчіркою.
- Не користуйтеся корозійними або абразивним засобами для чищення. Якщо будь-які з цих засобів випадково потраплять на поверхні приладу, негайно зітріть їх вологою ганчіркою з мікроволоконна.

### ВНУТРІШНІ ПОВЕРХНІ

- Після кожного використання дайте духовій шафі охолонути, а потім очистіть її від будь-якого осаду чи плям від продуктів, це бажано зробити, поки вона ще тепла. Для усунення конденсату, що утворилася в результаті приготування їжі з високим вмістом води,

дайте печі повністю охолонути, а потім протріть його тканиною або губкою.

- Якщо на внутрішніх поверхнях присутні стійкі забруднення, ми рекомендуємо увімкнути функцію автоматичної очистки для отримання оптимальних результатів після очищування.
- Скло дверцят мийте відповідним рідким мийчим засобом.
- Для полегшення чищення дверцят духової шафи можна знімати.

### ПРИЛАДДЯ

- Замочуйте приладдя у водному розчині мийного засобу відразу після використання, тримаючи його за допомогою прихватки, якщо воно досі гаряче. Залишки їжі можна видалити за допомогою щітки або губки.

### ЗАМІНА ЛАМПОЧКИ

- Відключіть духову шафу від електромережі.
- Відкрутіть плафон індикатора, замініть лампу та прикрутіть плафон на місце.
- Знову підключіть духову шафу до електромережі.

Зверніть увагу: Використовуйте лише галогенові лампи типу G9, 20-40 Вт/230 ~ В, Т300°C. Лампа, що використовується у виробі, розроблена спеціально для побутових електричних

приладів і не підходить для побутового освітлення приміщень (Постанова ЄС 244/2009). Лампи можна придбати в Центрі післяпродажного обслуговування. Не торкайтеся ламп оголеними руками, оскільки сліди від пальців можуть пошкодити їх. Не користуйтеся духовою шафою, доки не встановите плафон на місце.

### ЗНІМАННЯ ТА ВСТАНОВЛЕННЯ ДВЕРЦЯТ

- **Щоб зняти дверцят**, повністю відчиніть їх і опускайте засувки, поки вони не будуть знаходитися в положенні розблокування.

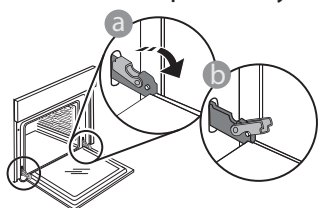

- Зачиніть дверцят до упору. Міцно візьміться за дверцят обома руками, не тримайте їх за ручку. Щоб зняти дверцят, продовжуйте зачиняти їх і водночас потягніть їх вгору, поки вони не звільняться зі свого гнізда. Покладіть зняті дверцят на м'яку поверхню.

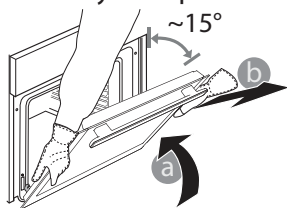

Щоб встановити дверцят на місце, піднесіть їх до духової шафи, вирівняйте гачки петель з їхніми пазами

та закріпіть верхню частину в пазі.

- Опустіть дверцят, а потім повністю відчиніть їх. Опустіть засувки в початкове положення: Переконайтеся, що вони повністю опущені.

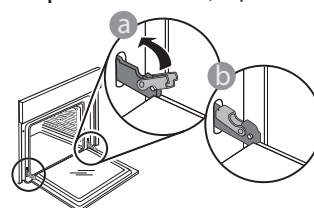

- Легко натисніть, щоб переконатися, що засувки перебувають у правильному положенні.

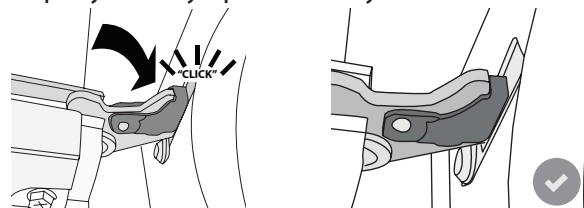

- Спробуйте зачинити дверцят і перевірте, чи перебувають вони на одній лінії з панеллю керування. Якщо це не так, знову виконайте наведені вище кроки: Якщо дверцят не працюють правильно, вони можуть бути пошкоджені.

## Які Wi-Fi-протоколи підтримуються?

Встановлений адаптер Wi-Fi підтримує стандарти Wi-Fi b/g/n для європейських країн.

## Які параметри необхідно налаштувати в програмному забезпеченні маршрутизатора?

Потрібні такі налаштування маршрутизатора: увімкнено 2,4 ГГц, Wi-Fi b/g/n, активовані DHCP і NAT.

## Яка версія WPS підтримується?

WPS 2.0 або вище. Зверніться до документації маршрутизатора.

## Чи є відмінності у використанні смартфонів (або планшета) з Android та iOS?

Ви можете використовувати будь-яку операційну систему, яку забажаєте, це не має принципового значення.

## Чи можу я використовувати замість маршрутизатора мобільний 3G-модем?

Так, але хмарні сервіси передбачають постійне підключення пристроїв.



## Як я можу перевірити, чи працює моє домашнє інтернет-з'єднання, і чи увімкнена функція бездротового зв'язку?

Ви можете пошукати свою мережу на своєму смарт-пристрої. Перед виконанням спроби вимкніть всі інші підключення.

## Як можна перевірити, що прилад підключений до домашньої бездротової мережі?

Отримайте доступ до конфігурації вашого маршрутизатора (див. «Керівництво для маршрутизатора») і перевірте, чи зазначений MAC-адресу пристрою на сторінці бездротових підключених пристроїв.

## Де я можу знайти MAC-адресу пристрою?

Натисніть , потім торкніться  Wi-Fi або подивіться на приладі: на ньому знаходиться етикетка з SAID і MAC-адресою. MAC-адреса складається з комбінації цифр і букв, що починаються з «88: e7».

## Як я можу перевірити, чи увімкнена бездротова функція пристрою?

Щоб перевірити, чи видно мережу пристрою і чи підключена вона до хмари, використовуйте смарт-пристрій і застосунок «6<sup>th</sup> Sense Live».

## Чи може щось перешкодити сигналу досягти пристрою?

Переконайтеся, що підключення пристрою не використовують всю доступну пропускну здатність. Переконайтеся в тому, що кількість ваших пристроїв з підтримкою WiFi не перевищує максимально допустимої кількості, дозволеної маршрутизатором.

## Як далеко повинен знаходитися маршрутизатор від духової шафи?

Зазвичай сигнал WiFi досить потужний, щоб покрити кілька кімнат, але це залежить від матеріалу, з якого зроблені стіни. Ви можете перевірити рівень сигналу,

розмістивши свій смарт-пристрій поряд з приладом.

## Що робити, якщо сигнал бездротової мережі не досягає приладу?

Ви можете використовувати певні пристрої для розширення вашого домашнього Wi-Fi-покриття, наприклад, точки доступу, ретранслятори Wi-Fi і перехідні мости передачі сигналу (не включені в комплект поставки приладу).

## Як дізнатися назву і пароль моєї бездротової мережі?

Див. користувацьку документацію для маршрутизатора. Зазвичай на маршрутизаторі розміщена наклейка з інформацією, необхідною для доступу до сторінки налаштування пристрою за допомогою підключеного приладу.

## Що я можу зробити, якщо мій маршрутизатор використовує сусідський WiFi-канал?

Налаштуйте маршрутизатор для використання вашого домашнього WiFi-каналу.

## Що робити, якщо на дисплеї відображається або або духовна шафа не може встановити стабільне з'єднання з домашнім маршрутизатором?

Прилад може бути успішно підключений до маршрутизатора, але він не має доступу до Інтернету. Для підключення приладу до мережі Інтернет необхідно перевірити налаштування маршрутизатора і/або каналу передачі даних.

Налаштування маршрутизатора: Потрібно увімкнути NAT, правильно налаштувати брандмауер і DHCP. Підтримується наступне шифрування паролів: WEP, WPA, WPA2. Щоб спробувати інший тип шифрування, див. «Посібник з експлуатації маршрутизатора».

Канал передачі даних: Якщо ваш інтернет-провайдер обмежив кількість MAC-адрес, доступних для підключення до Інтернету, можливо, ви не зможете підключити свій пристрій до хмари. MAC-адреса — це унікальний ідентифікатор пристрою. Будь ласка, зверніться до вашого провайдера інтернет-послуг, як підключати до Інтернету пристрої, відмінні від комп'ютера.

## Як перевірити, чи здійснюється передача даних?

Налаштувавши мережу, вимкніть живлення, зачекайте 20 секунд, а потім увімкніть духову шафу: Переконайтеся, що програма відображає статус призначеного для користувача інтерфейсу приладу.

Відображення певних налаштувань в застосунку може зайняти деякий час.









## Як я можу змінити свій профіль Whirlpool, не відключаючи при цьому свої прилади?

Ви можете створити новий обліковий запис, але не забувайте видаляти свої прилади зі старого облікового запису, до того, як перемістити їх в новий.

## Що робити в разі заміни маршрутизатора?

Ви можете зберегти одні і ті ж налаштування (ім'я та пароль) або видалити попередні налаштування з приладу і повторно налаштувати параметри.

## ПОСІБНИК З УСУНЕННЯ НЕСПРАВНОСТЕЙ

Проблема	Можлива причина	Рішення
Духова шафа не працює.	Відключення живлення. Від'єднання від електромережі.	Перевірте, чи є напруга в електромережі, а також чи підключено духову шафу до електромережі. Вимкніть духову шафу і знову увімкніть її, щоб перевірити, чи залишилася несправність.
На дисплеї відображається літера «F» і число чи інша літера після неї.	Несправність духової шафи.	Зверніться до найближчого центру післяпродажного обслуговування клієнтів і повідомте їм число, яке відображається після літери «F». Натисніть  , торкніться  і оберіть «Factory Reset». Усі збережені налаштування будуть видалені.
Джерело живлення вдома вимикається.	Помилка налаштування потужності.	Перевірте, чи має ваша домашня мережа номінал принаймні більш ніж 3 кВт. Якщо ні, зменште потужність до 13 Ампер. Щоб змінити її, натисніть  , оберіть  «Додаткові режими» і після цього оберіть «Керування потужністю».
Духова шафа не нагрівається.	Демонстраційний режим запущено.	Натисніть  , торкніться  «Інформація» і після цього оберіть «Демонстраційний режим» для виходу.
На дисплеї відобразиться значок  .	Маршрутизатор Wi-Fi вимкнений. Налаштування параметрів маршрутизатора змінилися. Сигнал бездротового з'єднання не досягає приладу. Духова шафа не може забезпечити стабільний доступ до домашньої мережі. Підключення не підтримується.	Перевірте, чи підключений маршрутизатор Wi-Fi до Інтернету. Переконайтеся, що потужність сигналу Wi-Fi поблизу приладу належна. Спробуйте перезавантажити маршрутизатор. Див. розділ «Wi-Fi. Запитання та відповіді» Якщо параметри домашньої бездротової мережі змінилися, встановіть з'єднання з мережею: Натисніть  , торкніться  «WiFi» і потім оберіть «Підключення до мережі».
Підключення не підтримується.	Дистанційне керування не дозволено у вашій країні.	Перед придбанням перевірте, чи дозволено у вашій країні дистанційне керування електронними приладами.



З правилами, стандартною документацією та додатковою інформацією про виріб можна ознайомитися за адресою:

- Відвідайте наш веб-сайт [docs.whirlpool.eu](https://docs.whirlpool.eu)
- Використайте QR-код
- Або **зверніться до нашої центру післяпродажного обслуговування клієнтів** (номер телефону зазначено у гарантійному талоні). Звертаючись до центру післяпродажного обслуговування, повідомте коди, зазначені на табличці з паспортними даними виробу.

