

PRÍRUČKA NA KAŽDODENNÉ POUŽÍVANIE



ĎAKUJEME, ŽE STE SI KÚPILI VÝROBOK WHIRLPOOL
Komplexné služby a podporu získate zaregistrovaním
vášho spotrebiča na www.whirlpool.eu/register



Bezpečnostné pokyny a Návod na používanie
a údržbu si môžete stiahnuť na našej webovej
stránke docs.whirlpool.eu a podľa pokynov na
zadnej strane tejto brožúrky.



Pred použitím spotrebiča si, prosím, pozorne prečítajte príručku Zdravie a bezpečnosť.

OPIS SPOTREBIČA

SPOTREBIČ

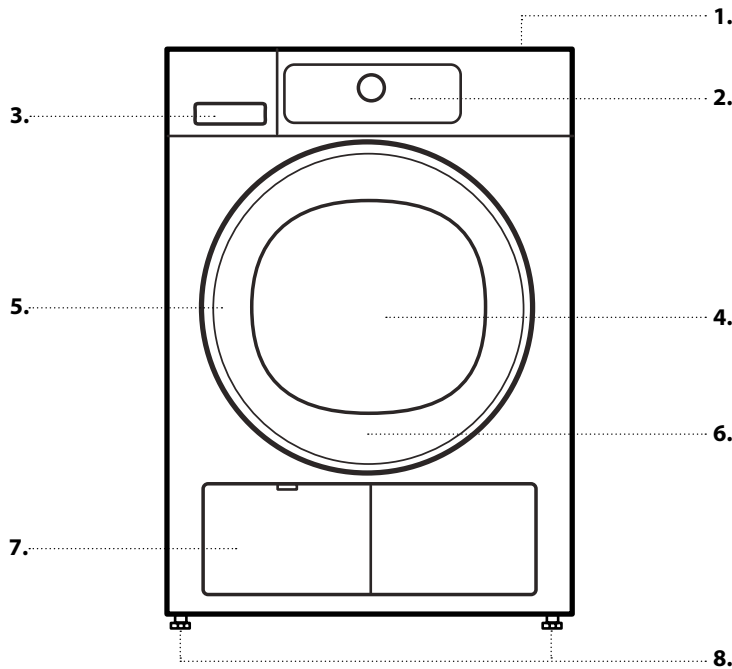

1. Pracovná doska
2. Ovládací panel
3. Nádrž na vodu
4. Dvierka
5. Rukoväť dvierok
6. Dverový filter (za dvierkami)
7. Dnový filter (pod vekom)
8. Nastaviteľné nožičky (4)

OVLÁDACÍ PANEL

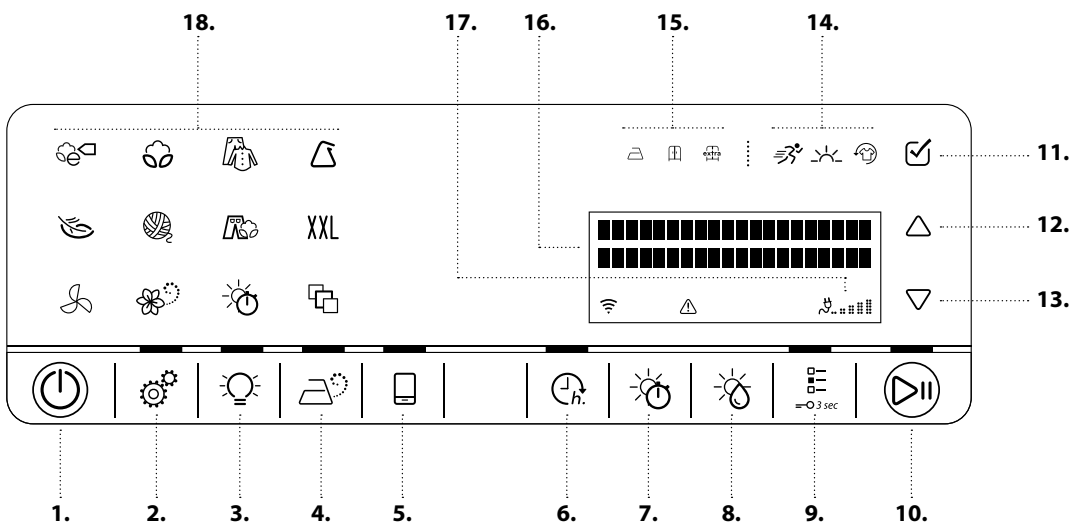

1. Tlačidlo „Zapnutie/Vypnutie“ („Reset“, ak ho stlačíte a podržíte)
2. Tlačidlo Nastavenia
3. Osvetlenie bubna
4. Možnosť pary
5. Tlačidlo diaľkového ovládania
6. Dokončiť o
7. Čas sušenia
8. Úroveň sušenia
9. Tlačidlo „Možnosti“ („Detská poistka“ ak ho stlačíte a dlhšie podržíte)
10. Tlačidlo „Štart/Pauza“
11. Tlačidlo OK (na potvrdenie)
12. Tlačidlo HORE
13. Tlačidlo DOLU
14. Kontrolky možností
15. Kontrolky úrovne sušenia
16. Displej
17. Eco Monitor
18. Programy

FUNKCIA 6th SENSE LIVE

Detailné informácie o používaní tejto funkcie nájdete v aplikácii 6th Sense Live alebo v Návode na používanie a údržbu.

Vďaka funkcii 6th Sense Live môže byť váš spotrebič pripojený na internet.

Pomocou súvisiacej aplikácie na smartfóne alebo tablete môžete:

- monitorovať stav spotrebiča
- získať informácie o stave programu
- nastaviť a spustiť program
- meniť, upravovať alebo resetovať prebiehajúci program
- mať prístup k ďalšiemu obsahu

Technické požiadavky:

- Bezdrôtový router 2,4 GHz WiFi b/g/n pripojený na internet. Nezabúdajte, prosím, že spotrebič musí byť inštalovaný na mieste dobre pokrytom vašou WiFi sieťou (dobrá sila signálu).

- Pre používateľov Android: smartfón s operačným systémom Android 4.3 (alebo vyšším) s rozlíšením displeja 1 280 x 720 (alebo vyšším).
- Pre používateľov iOS: smartfón alebo tablet s operačným systémom iOS 8 (alebo vyšším).

Ako používať funkciu 6th Sense Live:

- Stiahnite si aplikáciu z App Store a nainštalujte na svoj smartfón / tablet. Aplikácia vám ponúkne Podmienky používania (právne podmienky), ktorých prijatie musíte potvrdiť, aby ste funkciu 6th Sense Live mohli používať.
- Zaregistrujte svoju sušičku pomocou tejto aplikácie a pripojte ju na domácu WiFi sieť.

PRVÉ POUŽITIE

PRED ZAČATÍM POUŽÍVANIA SUŠIČKY

SKONTROLUJTE HADIČKU NA ODVOD VODY A NÁDRŽ NA VODU

Uistite sa, že nádrž na vodu je vložená správne.

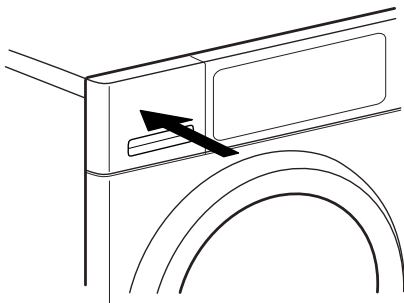

Uistite sa, že hadička na odvod vody v zadnej časti sušičky je správne upevnená, buď k nádrži na vodu sušičky alebo k vášmu domácejmu odpadovému systému (pozri Návod na inštaláciu).

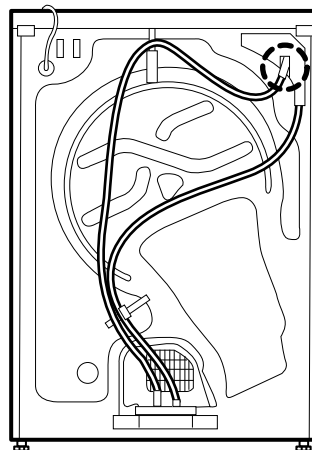

Pri prvom zapnutí sušičky budete požiadaní, aby ste

- Nastavili požadovaný jazyk
- Upravili hodnotu na základe miestnej vodivosti vody
- Pri zapínaní nastavili sušičku pre obnovenie posledného použitého programu alebo nie.

Pozrite si časť RADY A TIPY a MOŽNOSTI, FUNKCIE A UKAZOVATELE / Nastavenia.

KAŽDODENNÉ POUŽÍVANIE

Pre viac informácií o funkciách si pozrite Návod na používanie a údržbu/ Na poslednej strane nájdete informácie o tom, ako získať Návod na používanie a údržbu

VAROVANIE

Uistite sa, že v bielizni nezostali žiadne zapalovače ani zápalky.

Uistite sa, že bielizeň nie je nasiaknutá horľavými kvapalinami.

1. VLOŽTE BIELIZEŇ

- Pripravte si bielizeň podľa odporúčaní v časti „RADY A TIPY“.
- Uistite sa, že sú vrecká prázdne.
- Otvorte dvierka a vložte bielizeň. Dodržujte maximálne množstvá plnenia uvedené v TABUĽKE PROGRAMOV.

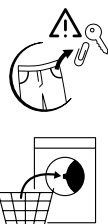

2. ZATVORTE DVIERKA

- Uistite sa, že sa bielizeň nezachytila medzi sklom na dvierkach a gumovým tesnením.
- Zatvorte dvierka tak, aby ste počuli kliknutie.



3. ZAPNITE SUŠIČKU

- Stlačte tlačidlo *Zapnuté/Vypnuté*. Na ovládacom paneli sa objaví animácia a ozve sa zvukový signál. Sušička je teraz pripravená na používanie.



4. NASTAVTE POŽADOVANÝ PROGRAM

• Volba programu:

Na ovládacom paneli stlačte symbol programu. Na displeji sa zobrazí názov programu, štandardná úroveň sušenia a štandardné trvanie programu.

• V prípade potreby zmeňte úroveň sušenia

Stlačte tlačidlo Úroveň sušenia a vyberte požadovanú úroveň sušenia:

 na žehlenie

 na odloženie do skrine

 extra suché

Symbol na ovládacom paneli sa rozsvieti.

• V prípade potreby vyberte možnosti

Stlačte tlačidlo možnosti; na displeji sa zobrazí zoznam dostupných možností. V zozname sa pohybuje pomocou tlačidiel HORE alebo DOLU. Stlačením tlačidla OK vyberiete želanú možnosť; vedľa názvu možnosti sa na displeji zobrazí kvačka a rozsvieti sa symbol možnosti.



Niektoré možnosti / funkcie sa dajú vybrať priamo stlačením tlačidla:

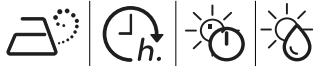

Ak nejakú možnosť pre tento program nemožno vybrať, krátko blikne a znovu sa vypne, keď tlačidlo stlačíte, a zaznie zvukový signál.

Pre viac informácií si pozrite časť MOŽNOSTI, FUNKCIE A UKAZOVATELE.

• Ak ste zvolili program „Čas sušenia“ alebo „Prevzdušnenie“:

Na upravenie času sušenia alebo prevzdušnenia:

- stlačte tlačidlo Čas sušenia

- upravte želaný čas sušenia alebo prevzdušnenia opakovaným stláčaním tlačidla čas sušenia alebo stláčaním tlačidla HORE alebo DOLU.

Potvrďte zvolené trvanie stlačením tlačidla OK.



5. SPUSTITE PROGRAM

- Stlačte a podržte tlačidlo „Štart/Pauza“, kým sa tlačidlo nerozsvieti nastálo. Po krátkej fáze zisťovania náplne sa proces sušenia začne.
- Displej zobrazuje čas zostávajúci do konca programu a aktuálnu fázu programu.
- Čas sušenia sa môže prepočítať a prispôbiť v priebehu programu. Počas takých fáz displej ukazuje fázu zisťovania a na ovládacom paneli sa zobrazuje animácia.



6. V PRÍPADE POTREBY ZMEŇTE NASTAVENIA BEŽIACEHO PROGRAMU

Niektoré nastavenia môžete zmeniť aj po začatí programu: Upravte čas sušenia (len ak ste vybrali program Čas sušenia alebo Prevzdušnenie).

Upravte alebo zrušte „Dokončiť o“, ak bolo zvolené a spustené odloženie štartu.

Pridať alebo zrušiť niektorú možnosť, v prípade, že to priebeh programu ešte stále dovoľuje.

- Stlačte príslušné tlačidlo. Vybrané nastavenie bude niekoľko sekúnd blikáť.
 - Kým bliká, môžete upraviť nastavenie stláčaním tlačidla HORE alebo DOLU. Ak hodnota alebo nastavenie prestalo blikáť, opätovne stlačte tlačidlo.
 - Stlačte tlačidlo OK na potvrdenie zmeny. Ak ju nepotvrdíte, zmena sa potvrdí automaticky – nové nastavenie po chvíli prestane blikáť. Program bude automaticky pokračovať.
- Zmeniť nastavenia bežiaceho programu alebo odloženia štartu môžete aj nasledovne:
- Stlačením tlačidla „Štart/Pauza“ program pozastavíte
 - Zmeníte vaše nastavenia
 - Opätovným stlačením tlačidla „Štart/Pauza“ bude program pokračovať.



7. VYNULUJTE BEŽIACI PROGRAM, V PRÍPADE POTREBY

- Stlačte a podržte tlačidlo „Zapnutie/Vypnutie“ dovtedy, kým sa na displeji nezobrazí, že program je zrušený.
- Ihneď otvorte dvierka, vyberte bielizeň, aby mohlo z bielizne uniknúť prípadné teplo.



8. PO SKONČENÍ PROGRAMU SUŠIČKU VYPNITE

- Na displeji je zobrazené, že cyklus sa skončil. Stlačením tlačidla „Zapnutie/Vypnutie“ sušičku vypnite. Otvorte dvierka a vyberte bielizeň.
- Sušička sa automaticky vypne približne štvrt hodinu po ukončení programu, aby sa šetrila energia.
- Ak sa ihneď po ukončení programu nevypne, sušička začne bielizeň pravidelne pretáčať v bubne približne 10 minút, aby sa zabránilo pokrčeniu. Displej striedavo zobrazuje koniec programu a fázu proti pokrčeniu. Túto fázu možno ukončiť buď vypnutím sušičky, ako je uvedené vyššie, alebo otvorením dvierok sušičky.



9. VYPRÁZDNITE VODNÝ ZÁSOBNÍK / VYČISTITE FILTER DVERÍ / VYČISTITE SPODNÝ FILTER

- Pozrite časť STAROSTLIVOSŤ A ÚDRŽBA.

TABUĽKA PROGRAMOV

Program	Symboly na bielizni	Max. náplň (kg)	Možné vybrať priamo			Možné vybrať pomocou tlačidla „Možnosti“			
			Úroveň sušenia	Možnosť pary	Čas sušenia	Osvieženie	Jemný	Rýchly	
ECO BAVLNA			max.		—	—		—	—
BAVLNA			max.		—	—			
ZMIEŠ. BIELIZEŇ			2,0	—		—			—
SYNTETIKA			3,5		—	—			—
JEMNÁ BIELIZEŇ			2,5		—	—		—	—
VLNA JEMNÉ PRANIE			1,0		—	—	—	—	—
DŽÍNSY			3,0		—	—			—
VEĽKÉ KUSY BIELIZNE	XXL		3,0		—	—		—	—
PREVZDUŠNENIE			max.	—	—			—	—
OSVIEŽ. PAROU			1,5	—	—	—	—	—	—
ČAS SUŠENIA			max.	—	—			—	—
TRIČKÁ			2,5		—	—			—
HODVÁB			2,5		—	—		—	—
ŠPORTOVÉ ODEVY			2,5		—	—		—	—
UTERÁKY			5,0		—	—			
VYCHÁDZKOVÉ ODEVY			2,0		—	—		—	—
PÁPEROVÉ BUNDY			1,5		—	—		—	—
MINI NÁPLŇ			1,0		—	—		—	—



Možné vybrať/voliteľné



Nemožno vybrať/nepoužiteľné

RADY A TIPY

Riadte sa symbolmi na vašej bielizni; uistite sa, že vaša bielizeň je vhodná na sušenie v sušičke.

ŠTÍTKY INFORMUJÚCE O SUŠENÍ

Bodky určujú maximálnu teplotu, pri ktorej sa môže bielizeň sušiť v sušičke



Normálna teplota



Nízka teplota



Nesušiť v bubnovej sušičke

PROGRAMY

Uistite sa, že sa vaša bielizeň môže sušiť v bubnovej sušičke. Prečítajte si časť RADY A TIPY/Symboly na bielizni.

ECO BAVLNA

Na sušenie bežne vlhkej bavlnenej bielizne. Štandardný program pre bavlnu, vhodný na sušenie normálne vlhkej bavlnenej bielizne. Najvhodnejší program z hľadiska spotreby energie na sušenie bavlnenej bielizne. Údaje na štítku s hodnotami spotreby energie vychádzajú z tohto programu.



BAVLNA

Na sušenie bavlnenej bielizne.



ZMIEŠ. BIELIZEŇ

Na sušenie zmiešanej bielizne z bavlny, ľanu, umelých vlákien a ich zmesí.



SYNTETIKA

Na sušenie bielizne vyrobenej zo syntetických vlákien.



JEMNÁ BIELIZEŇ

Na sušenie jemnej bielizne, ktorá vyžaduje mierne zaobchádzanie.



VLNA JEMNÉ PRANIE

Na sušenie vlneného oblečenia s označením Woolmark TOTAL EASY CARE WOOL.



DŽÍNSY

Na sušenie bavlnenej džínsoviny a odevov vyrobených z džínsoviny, ako sú nohavice a bundy.



VEĽKÉ KUSY BIELIZNE

Na sušenie veľkých kusov bielizne, napríklad kúpeľňových kobercov, prikrývok atď.



PREVZDUŠNENIE

Na prevzdušnenie, osvieženie a uvoľnenie bielizne na 30 minút bez zohrievania.



OSVIEŽ. PARO

Na osvieženie bielizne pomocou pary. Tento program je špeciálne navrhnutý na osvieženie a odstránenie zápachu zo suchých a čistých neformálnych odevov, napr. košiel, blúzok, nohavíc, vyrobených z bavlny, syntetiky a ich zmesí.



TIPY NA ÚSPORU

- Aby ste skrátili čas sušenia, uistite sa, že bielizeň sa odstreďuje na najvyššej možnej rýchlosti odstreďovania pracieho programu. Takto sa znižuje obsah vlhkosti v bielizni.
- Používajte sušičku, len ak je plne naložená; takýmto spôsobom optimalizujete relatívnu spotrebu energie.

NASTAVENIE SUŠIČKY PODĽA VODIVOSTI VODY

Výsledok sušenia ovplyvňuje vodivosť vody použitej počas prania. Ak nie ste ani po úprave úrovne sušenie (na žehlenie, do skrine, extra suché) spokojní s konečným výsledkom sušenia, môžete nastaviť úroveň vodivosti vody. Sušička sa dodáva s prednastavenou hodnotou na 2. úroveň. Vyberte si medzi 1. (najvlhkejší výsledok) až 5. (najsušší výsledok) úrovňou. Pre viac informácií si pozrite časť MOŽNOSTI, FUNKCIE A UKAZOVATELE / Nastavenia.

Predtým, než naložíte bielizeň do bubna, ju trochu zvlhčíte postriekaním vodou (maximálne 200 ml, použite fľašku na vodu s rozprašovačom).

Pri tomto programe je úroveň sušenia „Do skrine“ prednastavená a nedá sa meniť.

Po skončení programu by mal byť odev vybratý zo sušičky a zavesený na vešiak, aby sa predišlo jeho pokrčeniu.

ČAS SUŠENIA

Program s obmedzeným časom sušenia. Dĺžku programu vyberiete pomocou možnosti „Čas sušenia“.

Pre všetky druhy textílií, ktoré sú vhodné na sušenie v bubnovej sušičke. Vhodné na pridanie ďalšej krátkej fázy sušenia po skončení programu. Pre viac informácií si pozrite časť MOŽNOSTI, FUNKCIE A UKAZOVATELE / možnosť „Čas sušenia“.



ŠPECIÁLNE PROGRAMY

Ak chcete nastaviť jeden z nasledovných programov, vyberte a potvrdte pozíciu špeciálnych programov. Potom stláčaním tlačidla HORE a DOLU zvolíte jeden z nasledovných programov; na displeji sa zobrazí názov programu. Výber programu potvrdíte stláčaním tlačidla OK.



Tričká

Jemné sušenie košiel a blúzok vyrobených z bavlny, syntetických vlákien alebo ich zmesí.

Uteráky

Na sušenie veľkej bielizne vyrobenej z bavlny, ako sú napríklad froté uteráky.

Hodváb

Jemné sušenie hodvábných odevov.

Športové odevy

Na sušenie športového oblečenia vyrobeného zo syntetiky alebo bavlny.

Vychádzkové odevy

Na sušenie vychádzkového oblečenia, ktoré je vhodné na sušenie v sušičke.

Páperové bundy

Na sušenie samostatných kusov bielizne, napríklad páperovej bundy.

Mini náplň

Ekonomické sušenie malých náplní bielizne.

MOŽNOSTI, FUNKCIE A UKAZOVATELE

Nie všetky možnosti sú kombinovateľné; nekombinovateľné možnosti sa automaticky vypnú.

MOŽNOSTI, ktoré sa dajú vybrať priamo stlačením príslušného tlačidla:

Možnosť pary

Minimalizuje pokrčenie odevov vyrobených z bavlny, syntetiky a ich zmesí pridaním zvlhčujúcej fázy na konci cyklu sušenia.

Túto možnosť používajte len pri malom objeme náplne, po skončení programu bielizeň ihneď vyťahnite zo sušičky a zaveste na vešiaky. Úroveň vlhkosti je automaticky nastavená na úroveň „Do skrine“ a pri tejto možnosti sa nedá meniť.



Čas sušenia

Na upravenie požadovaného času sušenia, ak bol zvolený Čas sušenia alebo program Prevzdušnenie.

Stlačte tlačidlo; displej ukazuje, že možno nastaviť čas sušenia. Stláčaním tlačidla HORE alebo DOLU vyberte želaný čas sušenia až do 180 minút.



Úroveň sušenia

Na výber požadovanej úrovne sušenia bielizeň.

Stlačte tlačidlo; displej ukazuje, že možno nastaviť úroveň sušenia. Želanú úroveň sušenia vyberiete stláčaním tlačidiel HORE alebo DOLU.



 na žehlenie

 na odloženie do skrine

 extra suché

Na ovládacom paneli sa rozsvieti vybraná úroveň sušenia.

MOŽNOSTI, ktoré sa dajú vybrať pomocou tlačidla „Možnosti“



Osvieženie

Pomáha zachovávať bielizeň sviežu, ak ju nemôžete vyťahnúť zo sušičky ihneď po skončení programu.

Sušička začne bielizeň pravidelne pretáčať v bubne pár minút po skončení programu. Pretáčanie môže trvať približne 12 hodín po skončení programu. Môžete ho kedykoľvek zastaviť vypnutím sušičky pomocou tlačidla „Zapnutie/Vypnutie“.



Jemný

Umožňuje jemnejšie zaobchádzanie s bielizňou znížením teploty sušenia.



Rýchly

Umožňuje rýchlejšie sušenie.



FUNKCIE:

Nastavenia

Nasledovné nastavenia je možné zmeniť/zvoliť:

- Zobrazovaný jazyk / Tóny tlačidiel / Upozornenie na koniec cyklu / Kontrast displeja / Vodivosť vody (= adaptácia na vodivosť vody používanej na pranie; nastaviteľné od 1 = najvlhkejšie výsledky do 5 = najsuchšie výsledky) / Pamäť naposledy použitý cyklus (ak je nastavený na „Vypnuté“, pri zapnutí sušičky sa nastaví predvolený program Eco Bavlna) / Eco režim



(funkcia automatického vypnutia po skončení programu) / Obnoviť výrobné nastavenia.

- Stlačte a podržte tlačidlo Nastavenia na minimálne 3 sekundy displej ukazuje nastavenia, ktoré možno upraviť.
- Nastavenia, ktoré chcete zmeniť, vyberiete stláčaním tlačidla HORE a DOLU; potvrdíte stláčením tlačidla OK.
- Nastavenie upravíte stláčaním tlačidla HORE a DOLU; potvrdíte stláčením tlačidla OK.
- Ak chcete opustiť režim Nastavení, buď prechádzajte zoznam tlačidlami HORE a DOLU, až sa na displeji zobrazí, že môžete zo zoznamu vyjsť – potom potvrdíte stláčením tlačidla OK. Alebo prípadne stlačte tlačidlo Nastavenia.

Dokončiť o

Umožňuje mať bielizeň pripravenú v určitom čase po dokončení programu pomocou nastavenia odloženia štartu.



- Vyberte si program a možnosti.
- Stlačte tlačidlo „Dokončiť o“ – na displeji sa zobrazí „Dokončiť o --:--“.
- Odloženie až do 23 hodín 30 minút vyberiete stláčaním tlačidiel HORE a DOLU.
- Stlačte tlačidlo „Štart / Pauza“ – spustí sa odpočítavanie odloženia štartu. Na displeji je v prvom riadku zobrazené štandardné trvanie zvoleného programu a v druhom riadku zvolený čas „Dokončiť o“ do konca programu.
- Program sa začne automaticky, tak aby sa skončil na konci zvoleného času „Dokončiť o“. V druhom riadku na displeji sa zobrazuje odpočítavanie času do konca programu.

Zrušenie odloženia štartu

- Odloženie štartu zrušíte stláčením tlačidla „Štart/Pauza“. Ak chcete zvolený program spustiť okamžite, stlačte tlačidlo „Štart/Pauza“ znova.
- Alebo stlačte a podržte „Zapnutie/Vypnutie“ pre úplné zrušenie nastaveného programu.

Osvetlenie bubna

Stláčením tlačidla zapnete osvetlenie bubna. Keď sú dvere zatvorené, automaticky sa vypne.



Počas fáz zisťovania náplne sa osvetlenie bubna rozsvetuje a zhasína. V prípade poruchy osvetlenie bubna rýchlo bliká.

Dialkové ovládanie 6th Sense Live

Funkcia 6th Sense Live umožňuje diaľkovo monitorovať a ovládať sušičku pomocou smartfónu alebo tabletu.



Ak chcete používať túto funkciu, musíte úspešne pripojiť sušičku na domácu bezdrôtovú sieť a na internet podľa postupu nastavenia opísaného v Návode na používanie a údržbu (Funkcia 6th Sense Live / časť Postup nastavenia).

Pomocou aplikácie 6th Sense Live môžete kedykoľvek monitorovať stav sušičky. Ak chcete spotrebič ovládať diaľkovo (napríklad: nastaviť a spustiť program), treba aktivovať diaľkové ovládanie.

Aktivácia diaľkového ovládania:

- Presvedčte sa či je router zapnutý a pripojený na internet.
- Zapnite sušičku.
- Vložte bielizeň a zatvorte dvierka.
- Presvedčte sa, či trvalo svieti kontrolka Stav pripojenia.
- Stlačte tlačidlo diaľkového ovládania. Tlačidlá a klávesy na ovládacom paneli sú zablokované. Jediné ovládacie prvky, ktoré sú stále aktívne, sú „diaľkové ovládanie“ a „Zap./Vyp.“.
- Sušička je teraz v režime diaľkové ovládanie a je pripravená na ovládanie pomocou aplikácie 6th Sense Live.



- Ak spustíte program na diaľku, na konci programu sušička automaticky skončí režim diaľkové ovládanie a vypne sa. Manuálne ukončenie diaľkového ovládania:
- Keď je práčka v režime diaľkového ovládania, znova stlačte tlačidlo Diaľkové ovládanie. Znovu budete môcť ovládať sušičku pomocou ovládacieho panelu na sušičke.

Blokovanie tlačidiel

Uzamknutie tlačidiel na ovládacom paneli na ochranu pred neželaným ovládaním.

Ak chcete aktivovať túto možnosť:

- Sušička musí byť zapnutá.
- Stlačte a podržte tlačidlo Možnosti, kým sa na displeji nezobrazí, že tlačidlá sú blokované. Tlačidlá a ovládače sú teraz zablokované. Funguje len tlačidlo „Zapnutie/ Vypnutie“
- Blokovanie tlačidiel zostáva aktívne aj po vypnutí a zapnutí sušičky, až kým ho neodomknete.



Ak chcete deaktivovať túto možnosť:

- Stlačte a podržte tlačidlo Možnosti, kým sa na displeji nezobrazí, že klávesy sú blokované.



UKAZOVATELE



Stav pripojenia

Ak je už sušička pripojená na internet (pozri časť Diaľkové ovládanie 6th Sense Live / časť Postup nastavenia v Návode na používanie a údržbu), tento indikátor vám poskytne informácie o stave pripojenia na internet cez váš WiFi router.

Keď sušičku zapnete, kontrolka stavu pripojenia začne blikať. Sušička hľadá pripojenie.

Keď začne svietiť stále, znamená to, že sušička je riadne pripojená na internet.

Indikátor ukazuje silu bezdrôtového signálu (keď sú všetky prvky indikátora rozsvietené, signál je silný).



Porucha

V prípade akejkoľvek chyby si pozrite si časť „ODSTRÁNENIE PROBLÉMOV“ v NÁVODE NA POUŽÍVANIE A ÚDRŽBU SPOTREBIČA.



Sledovanie spotreby

Poskytuje spätnú väzbu o spotrebe energie pre zvolený program.

Čím menej indikátorov sa rozsvieti, tým ekonomickejší je zvolený program.

STAROSTLIVOSŤ A ÚDRŽBA

**Pred čistením a údržbou sušičku vypnite a odpojte.
Pozor, voda v nádrži na vodu môže byť stále horúca.**

• Vyprázdňte nádrž na vodu po každom cykle sušenia

Uchopte rukoväť a opatrne vyťahujte nádrž na vodu. Plnú nádrž na vodu držte oboma rukami. Vylejte vodu a nádrž zasunite späť na miesto. Uistite sa, že ste ju zasunuli správne.

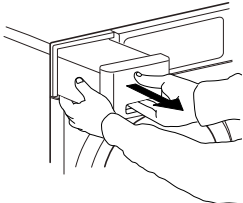

• Po každom cykle sušenia vyčistite dverový filter

Otvorte dverka a vyberte dverový filter potiahnutím smerom nahor.

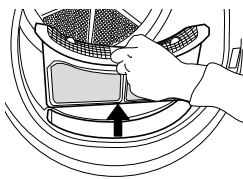

Stlačte tlačidlo na otvorenie dverového filtra. Odstráňte z vnútra prach. Zatvorte filter a vložte ho späť správnym smerom tak, aby úplne zapadol do filtrovej priehradky.

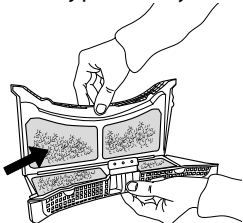

• Vyčistite spodný filter po približne každom piatom cykle sušenia

Otvorte dnové veko. Uchopte rukoväť a vyťahujte spodný filter.

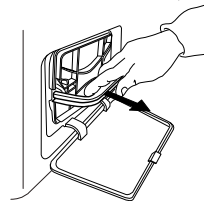

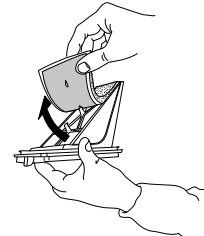

Z dnového filtra vyberte penu, aby ste ho mohli vyčistiť. Vyčistite penu a filter ručne alebo pod tečúcou vodou. Neumývajte penový filter v práčke. Penu filtra vyžmýkajte. Nevkladajte ju do dnového filtra, ak z nej ešte kvapká voda.



Upevnite penu do dnového filtra. Vyčistite priehradku filtra vlhkou handrou alebo opatrne vysávačom. Vložte spodný filter naspäť. Zaklapnite rukoväť filtra smerom nadol a zatvorte dnové veko.

ÚDAJE O SPOTREBE

PROGRAM	NÁPLŇ (KG)	RÝCHLOSŤ Odstreďovania (ot/min)	VLHKOSŤ (%)	SPOTREBA ENERGIE (kWh)	ČAS SUŠENIA (min)
ECO BAVLNA 	10	1 000	60	2,32	280
	5	1 000	60	1,29	152
ECO BAVLNA 	10	800	70	2,70	302
	10	1 400	50	2,13	219
BAVLNA NA ŽEHLENIE	10	800	70	2,46	281
	10	1 000	60	2,19	242
	10	1 400	50	1,92	203
SYNTETIKA DO SKRINE	3,5	1 000	40	0,94	71

*Referenčné programy pre štítok s energetickými údajmi / Nariadenie 392/2012/EÚ

Hodnoty sú založené na predvolenom nastavení programov, pre sušičku s čistými vzduchom a spodným filtrom. Na spotrebiteľské testy musíte dverový a dnový filter vyčistiť po každom cykle. Pri testovaní podľa normy STN EN 61121 musí byť spotrebič inštalovaný s použitím priamej výlevky (pozrite NÁVOD NA INŠTALÁCIU). Aby boli výsledky merania správne, musí byť voda zhromaždená v externej nádrži.

Spotreba energie a čas sušenia sa môže líšiť od hodnôt uvedených vyššie.

Závisia od prevádzkových podmienok vo vašej domácnosti (napr. kolísanie napätia, zmes textílií, vlhkosť textílií po odstredení, množstvo náplne).

Hodnoty sú v súlade s Európskou normou č. 61121 a vzťahujú sa na predvolené nastavenie programu; zmenou nastavení ovplyvnia aj údaje o spotrebe.

Systém tepelného čerpadla

Táto sušička je vybavená hermeticky uzavretým tepelným čerpadlom na sušenie bielizne. Aby bola umožnená činnosť tepelného čerpadla, tepelné čerpadlo obsahuje fluórové plyny so skleníkovým efektom (fluórové plyny), ktorými sa zaoberá protokol z Kyoto. Plyny F sú obsiahnuté v hermeticky utesnenej jednotke. Táto utesnená jednotka obsahuje 0,34 kg fluórového plynu R134a, ktorý pôsobí ako chladivo. GWP = 1 430 (1 t CO₂).

Spotreba energie – watty	
Režim ponechania v zapnutom stave	1,07
Režim vypnutia	0,40

INFORMÁCIE O VÝROBKU

 [www](http://www.whirlpool.eu) Informácie o výrobku s energetickými údajmi tohto spotrebiča si môžete stiahnuť na webovej stránke Whirlpool docs.whirlpool.eu

AKO ZÍSKAŤ NÁVOD NA POUŽÍVANIE A ÚDRŽBU

>  [www](http://www.whirlpool.eu) Návod na používanie a údržbu si stiahnite z našej webovej stránky docs.whirlpool.eu (môžete použiť tento QR kód) po uvedení obchodného kódu výrobku.



> Prípadne kontaktujte náš klientsky popredajný servis

KONTAKTOVANIE

POPREDAJNÝCH SLUŽIEB

Naše kontaktné údaje nájdete v záručnej príručke. Pri kontaktovaní nášho popredajného servisu uveďte, prosím, kódy, ktoré nájdete na identifikačnom štítku výrobku.

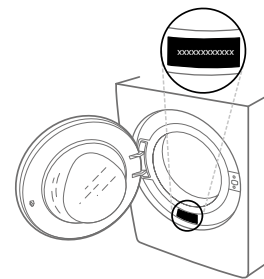

400010899672

Vytlačené v Taliansku

