



THANK YOU FOR BUYING A WHIRLPOOL PRODUCT.
In order to receive a more complete assistance,
please register your product on
www.whirlpool.eu/register



**Before using the appliance carefully
read the Safety Instruction.**



PLEASE SCAN THE QR CODE ON YOUR APPLIANCE IN ORDER TO REACH MORE INFORMATION.

CONTROL PANEL

- 1 Programme selection knob
- 2 On/Off button
- 3 Start/Pause button

Options buttons

- 4 FreshCare+
- 5 Cycle End Signal
- 6 Rapid
- 7 Cycle Options (hold for Settings)
- 8 Dryness Level
- 9 Timed Drying
- 10 Start Delay

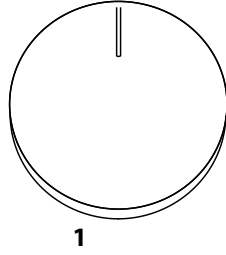

Navigation buttons and Key Lock

- 11 UP
- 12 DOWN
- 13 CONFIRM (hold for Key Lock)

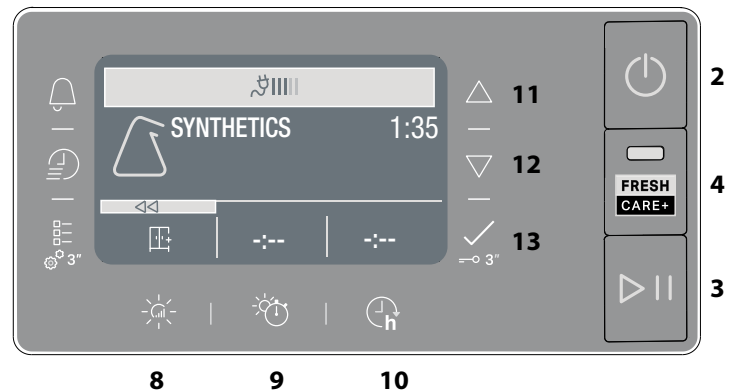

INDICATORS

Cycle phase: Drying - Cool Down

Empty water tank - Clean secondary filter - Clogged door filters - Autoclean - Eco Monitor

Refer to Troubleshooting section: Failure call After-sales Service

FIRST TIME USE

When starting the appliance the first time, the control panel will automatically show the set language menu. The **UP** and **DOWN** buttons are used to show the languages available in the machine. Press the button to confirm. The machine cannot be used without having selected the language. Make sure that the water tank is correctly inserted.

The dryer must be installed in a room with a temperature ranging between 5°C and 35°C to ensure proper operation. Before using the dryer make sure it has been in an upright position for at least 6 hours. Should you wish to change the opening side of the door, please contact our After-sales Service. (See phone number in the warranty booklet).

DAILY USE

Doing this will keep your machine working at its BEST:
- remember to empty your water tank after each drying cycle.
- remember to clean your filters after each drying cycle.
Refer to the Care & Maintenance section.

1. Plug the dryer into the power supply socket.
2. Open the door and load garments; always refer to instructions on clothing labels and the max loads indicated in the programme section. Empty pockets. Make sure garments do not get caught between the door and/or the door filter. Do not load items that are dripping wet. Do not tumble dry large, very bulky items. For optimal drying result, garments should be loaded one by one.
3. Close the door.
4. Press the "On/Off" button.
5. Select the most suitable programme for the type of fabric in that load.
6. Select the options, if necessary.
7. Press the "Start/Pause" button to begin drying.
8. At the end of the drying cycle, a buzzer will beep. An indicator on the control panel signals the end of the cycle. Turn the machine off by pressing the "On/Off" button, open the door and pull the clothing immediately out to prevent the formation of creases on laundry.

If the machine is not switched off manually, after about a quarter of an hour from the end of the cycle, the appliance turns off automatically to save energy.

Note that some models perform a final cool tumble phase, for this reason the fabrics may not feel hot.

In case of power failure, it is necessary to press the "Start/Pause" button to restart the cycle.

Eco Monitor

This indicator shows the energy consumption level according to the programme and the options set. The consumption is proportional to the lines on the display, by the ecomonitor icon.

Opening the door during the cycle

The tumble dryer door can be opened at any time during the cycle to check progress and remove any garments already dry. However, since opening the door can extend the drying time, the recommendation is to keep the door closed throughout the cycle process to save time and energy.

After closing the door, press the "Start/Pause" button within 15 minutes to resume the machine operation.

NOTE: in any case, the drying cycle must be completed to ensure the condenser auto-cleaning phase is finalized.

NAVIGATION

The "UP" and "DOWN" buttons are used to navigate the available menus.

- Press the button to confirm the selection.
- Press the option button at the symbol, where present on the display, to return to the previous screen.

If no selection is confirmed, after about 10 seconds, the display return to the main screen.

SETTINGS

To access the Settings menu, press and hold the relevant button for a few seconds.

- **Set language** shows the available languages on the display.
- **Sounds** allows to enable or disable the sounds (some sounds, as warnings, will remain active anyway).
- **Brightness** allows to modify the display brightness.
- **Factory Default** allows to reset the default settings. After having selected the setting, press and hold the button for a few seconds.

CARE LABEL

Always check the care labels, especially when placing garments in the tumble dryer for the first time. Below are the most commonly used symbols:

- May be tumble dried.
- Do not tumble dry.
- Tumble dry – high heat.
- Tumble dry – low heat.



PROGRAMS

The duration of these programs will depend on the size of the load, types of textiles, the spin speed used in your washer and any extra options selected. **In machines equipped with display, the duration of the cycles is shown on the control panel.** The remaining time is constantly checked and adjusted during the drying cycle to show the best possible estimate.

Option to use - If all your loads on Automatic Cycles are consistently less dry or more dry than you would like, you may increase or decrease the dryness level using the specific option.



Eco Cotton kg Max*

This is the most efficient programme in terms of energy consumption and is suitable for drying normal wet cotton laundry. The values on the Energy Label are based on this programme.

NOTE: for optimal energy efficiency, select "Cupboard Dry" using dryness level option. To increase the dryness level, select "Extra Dry".



Mixed kg 4

This programme is ideal for drying cotton and synthetic fabrics together.



Synthetics kg 4

For drying synthetic fabrics.



Wool kg 1

Programme for drying wool clothes. It is advisable to turn the items inside out before drying. If heavy edges remain damp, leave them to dry naturally.



Delicates kg 2

For drying delicate laundry requiring gentle treatment.



Mixed Colors kg 3

Programme for the gentle drying of coloured fabrics.



Bed Linen kg Max*

This programme is intended for drying cotton sheets.



Duvet

Programme intended to dry bulky items, such as a single duvet.



Easy Ironing

This cycle relaxes fibres, thus making ironing and folding easier. Suitable for small load of damp or dry cotton and cotton blend fabrics. Not for wet items.



More Cycles

- **Microfiber kg 2**
Gentle drying for microfiber.
- **Towels kg Max***
For drying sturdy cotton laundry, such as terry towels.
- **Technical Wear kg 4**
For drying synthetics or cotton technical wear.
- **Down Jackets kg 2**
To dry down jackets, restoring their natural softness (2 jackets).
- **Mats kg 3**
To dry small bath or kitchen mats. Do not dry mats with plastic parts, as this could cause a fire hazard.
- **Lingerie kg 2**
To dry very delicate underwear. Close all hooks before drying.
- **Cuddly Toys**
This cycle preserves the appearance of cuddly toys, keeping them at their best. Remove all accessories before proceeding with drying. Each single piece must not exceed 600 gr.



Sport kg 4

For drying synthetics or cotton sports garments.



Jeans kg 3

For drying sturdy cotton including denim trousers and jackets.



Shirts kg 3

This is a programme for cotton or cotton blend/synthetics shirts.



Rapid 30' kg 0.5

Ideal for drying cotton garments spun at high speed in the washing machine.



Refresh

A short programme suitable for refreshing fibres and garments through the emission of fresh air. Do not use on wet items. It can be used on with any load size but is more effective with small loads. It lasts about 20 minutes.

***MAX LOAD 9 Kg (Dry load)**

OPTIONS

These buttons allow you to personalise the selected programme according to personal requirements.

Not all options are available for all programmes. Some options may be incompatible with ones you have previously set; if so, you will be alerted by the buzzer and/or blinking indicators. If the option is available, the option indicator will stay on. The programme may retain some options selected in previous drying cycles.



Dryness Level

Press the relevant button several times to obtain a different level of residual moisture on your laundry. The display signals the level being selected. After few seconds of inactivity, the display returns to the main menu.



Iron Dry: very delicate drying. Items will be more easily ironed immediately after the cycle.



Hanger Dry: a level intended for delicate garments ready to be hanged.



Cupboard Dry: the laundry is ready to be folded and put away.



Extra Dry: for laundry intended to be worn at the end of the cycle.



Timed Drying

This option is to manually set the drying time. Press the corresponding button to set the required time for drying. An indicator on the control panel signals the time being selected.



Start Delay

This option is for delaying the start of the cycle. Press the corresponding button several times to find the required delay. Once the max time is reached, the option is reset by pressing the button again. An indicator on the control panel signals the time being selected. After pressing the "Start/Pause" button, the machine signals the time remaining to the start of the cycle. If the door is opened, press the "Start/Pause" button once the door has been closed.



FreshCare+

If laundry is left inside of the drum once the cycle has ended, it can be subjected to bacterial proliferation. This option helps to prevent this from happening by controlling the temperature and gently rotating the drum. This will continue for up to 6 hours after the end of the cycle. This setting will remain in the memory of the previous cycle. If this is used alongside Start Delay, a crease treatment will be performed during this phase by periodic rotations of the drum.



Rapid

Enables quicker drying.



Key Lock

This option makes all machine controls inaccessible, except the "On/Off" button. When the machine is on:

- to activate the option, keep the button pressed until the machine signals that the option has been enabled.
- to disable the option, keep the button pressed until the machine signals that the option has been disabled.

This option remains in memory if selected in previous drying.



Cycle End Signal

This option activates a prolonged buzzer at the end of the cycle. Enable it if you do not think you will hear the normal sound at the end of the cycle. After having pressed the option button, it can be enabled or disabled using the "UP" and "DOWN" buttons. Press the button to confirm.

This option remains in memory, if selected in previous drying.



Cycle Option

This button provides access to the menu of options below. Scroll the options with the "UP" and "DOWN" buttons and press the button to confirm the selection.



Gentle

Enables a more gentle treatment of the laundry by reducing the drying temperature.



Anti Tangle

This option performs a special drum movement that reduces tangling and knotting of your clothes. It gives best results when used with smaller loads.

CLEANING AND MAINTENANCE

WARNING: unplug the dryer during the cleaning and maintenance procedures.

 **Emptying the water tank after each cycle (see Fig. A).**

Pull the container out of the dryer and empty it into a sink or other suitable drain, then place it back properly. Do not use the dryer without having inserted the container back in place.

Cleaning the primary door filter after each cycle (see Fig. B).

Pull the primary door filter out and clean it by removing the lint from the filter surface under running water or using a vacuum cleaner.

 **Cleaning the secondary door filter when the relevant indicator turns on (see Fig. C).**

Pull the secondary door filter out and clean it in all its parts by washing it under running water or using a vacuum cleaner.

 **Clogged filters - clean both door filters (see Fig. B, Fig. C).**

For optimal performance, dry the filters before inserting them back in place.

Do not use the dryer without having inserted all filters back in place properly first.

The filters are essential parts for drying. They are intended to collect the lint formed during the drying process. In case of clogged filters, the air flow inside the dryer would be seriously affected: the drying time would be longer, the energy consumption would increase and the dryer could be damaged. If these procedures are not carried out properly, the dryer may not start.

NOTE: After cleaning the filters the relevant indicator remains on; this is normal, it will disappear when you start a new drying cycle.

Autoclean

The maintenance of the bottom filter of this model is automatic. The dryer carries out cleaning when the sensors signal the need to do so. In this case, the machine goes on working even when the drying cycle is completed. An indicator on the control panel will signal the maintenance. **Do not switch the machine off during this phase.**



Cleaning the tumble dryer

- The external metal, plastic and rubber parts can be cleaned with a damp cloth.
- Clean the front air intake grille regularly (every 6 months) with a vacuum cleaner to remove any lint, fluff or dust deposits. Furthermore, remove any lint deposits from the filters area, using a vacuum cleaner every so often.
- Do not use solvents or abrasives.

TRANSPORT AND HANDLING

Never lift the dryer by holding on to its top side.

1. Unplug the dryer
2. Remove the water from the water tank completely.
3. Make sure that door and water tank are properly closed.

Power consumption			
off-mode (Po) - Watts			0.33
left-on mode (PI) - Watts			2.00
Programs	kg	kWh	Minutes
Eco Cotton* 	9	1.64	210
Eco Cotton 	4.5	0.86	120
Synthetics	4	0.50	78

*This is the reference programme for the energy label and suitable to dry normal wet cotton laundry. This is the most efficient programme in terms of energy consumption for drying wet cotton laundry. (Standard/Default starting configuration).

Heat Pump System

The heat pump contains fluorinated greenhouse gases, contained in a hermetically sealed unit. This sealed unit contains 0.41 kg of the gas R134a. GWP = 1430 (1 t CO₂).

PRODUCT DESCRIPTION

1. Water Tank (A)
2. Air Intake grille
3. Door filter: primary (B), secondary (C)

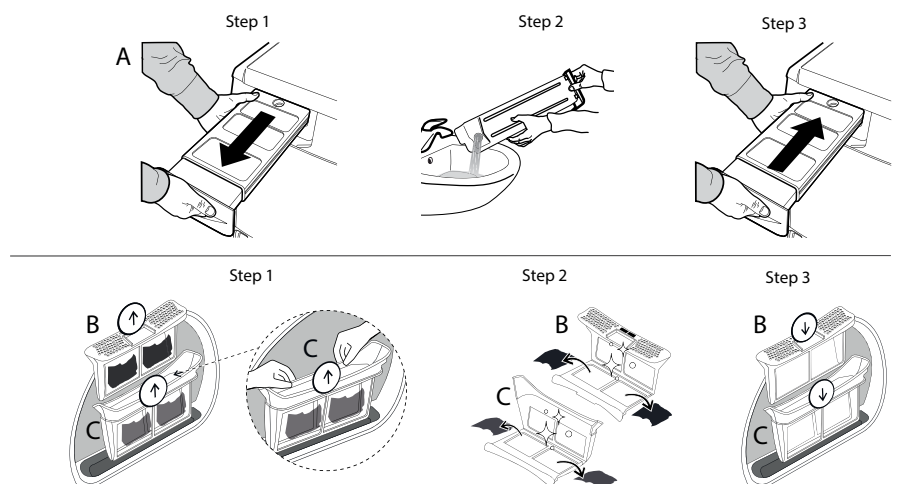
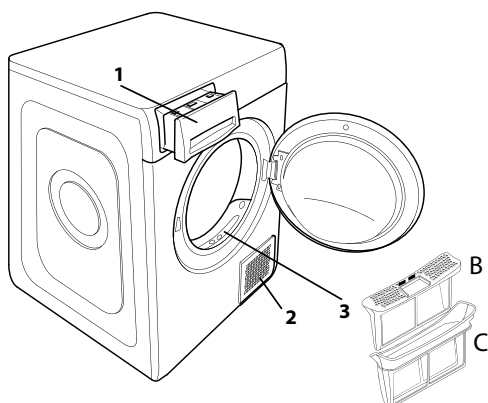

TROUBLESHOOTING

EN

Before contacting the After-sales Service, refer to the table below. Often the malfunctions are minor and can be solved in few minutes.

Malfunction	Possible cause	Solution
The drying times are very long.	An appropriate maintenance was not carried out.	Refer to the Cleaning & Maintenance section and perform the operations described.
	The garments are too wet.	Carry out a washing cycle with higher spin speed to remove as much water as possible.
	Room temperature.	The drying time may be longer if the room temperature falls outside the 14–30°C range.
	The programme, the time and/or the drying level set are not suitable for the type and the amount of load inserted into the dryer.	Refer to Programmes and Options sections to find the programme and options most suitable for the type of load.
	The dryer may be overloaded.	Refer to the Programmes section to check the max load for each programme.
The tumble dryer does not turn on.	The "On/Off" button was not pressed.	Press the "On/Off" button.
	The plug is not inserted into the socket.	Insert the plug into the socket.
	The socket is faulty.	Try to plug another appliance in the same socket. Do not use connecting electrical devices to the socket, such as adapters or extensions.
	A power failure occurred.	Wait for the power supply to be restored and switch the fuse on again if necessary.
The tumble dryer does not start.	The door has not been closed properly.	Close the door.
	A time delay was set to the start of the cycle.	For machines equipped with this function: wait for the set delay to end or switch the machine off to reset it. Refer to the Options section.
	The "Start/Pause" button was not pressed.	Press the "Start/Pause" button.
	The Key Lock function was enabled (for machines equipped with this option).	If Key Lock was selected, disable it. Switching the machine off will not disable this option. Refer to the Options section.
Garments are wet at cycle completion.	Small load.	The automatic programme has not sensed the required final moisture so that the dryer completes the programme and stops. If this happens simply select an additional short period of drying or select Extra Dry option if available.
	Large loads or heavier fabrics.	Dryness levels can be modified to the specific dryness desired. Extra Dry is recommended for ready to wear items.
	The drying cycle was paused and then not reactivated within 15 minutes, causing the machine to shut down.	The drying cycle has to be set up once more and restarted.
	A power failure might have occurred, causing the machine to shut down.	The drying cycle has to be set up once more and restarted.
Lights on or flashing		
Water tank	The water tank is full.	Empty the water tank. Refer to the Cleaning & Maintenance section.
Door filter	Failure of the air flow necessary for machine operation.	Clean the door filter and check whether air intake is free. Carrying out these operations improperly may cause damages. Refer to Cleaning & Maintenance section.
Bottom filter*	The bottom filter requires cleaning.	Clean the bottom filter. Refer to Cleaning & Maintenance section.
The presence of wrench symbol signals a malfunction.	The machine sensors detected a failure.	Switch the dryer off and unplug it. Open the door immediately and pull laundry out, to allow the heat to dissipate. Wait for about 15 minutes. Reconnect the dryer to the power supply, load the laundry and restart the drying cycle. If the problem still occurs, contact the After-Sales Service Centre and communicate the letters and digits flashing on the display. For instance: F3 and E2.

*Note: some models are auto-cleaning and not equipped with bottom filter. Please refer to the Cleaning & Maintenance section.

Policies, standard documentation, ordering of spare parts and additional product information can be found by:

- Using QR code in your appliance
- Visiting our website docs.whirlpool.eu/docs and parts-selfservice.europeanappliances.com
- Alternatively, **contact our After-sales Service** (See phone number in the warranty booklet). When contacting our After-sales Service, please state the codes provided on your product's identification plate.

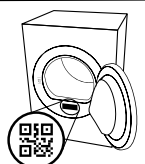

Whirlpool



DĚKUJEME VÁM, ŽE JSTE SI ZAKOUPILI VÝROBEK ZNAČKY WHIRLPOOL. Přejete-li si získat plnou podporu, zaregistrujte svůj výrobek na www.whirlpool.eu/register



Před použitím spotřebiče si pečlivě přečtěte Bezpečnostní pokyny.



PRO ZÍSKÁNÍ PODROBNĚJŠÍCH INFORMACÍ NASKENUJTE PROSÍM QR KÓD NA VAŠEM SPOTŘEBIČI.

OVLÁDACÍ PANEL

- 1 Programátor
- 2 Tlačítko Zapnuto/Vypnuto
- 3 Tlačítko Start/Pauza

Tlačítka Možností

- 4 FreshCare+
- 5 Signál konce
- 6 Rychlé
- 7 Možnosti Cyklu (při dlouhém stisku Nastavení)
- 8 Úroveň Vysušení
- 9 Časované Sušení
- 10 Odložený Start

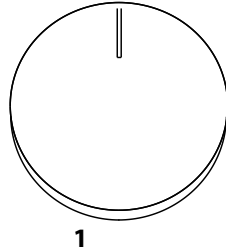

Navigační tlačítka a Zámek tlačítek

- 11 NAHORU
- 12 DOLŮ
- 13 POTVRDIT (při dlouhém stisku Zámek Tlačítek)

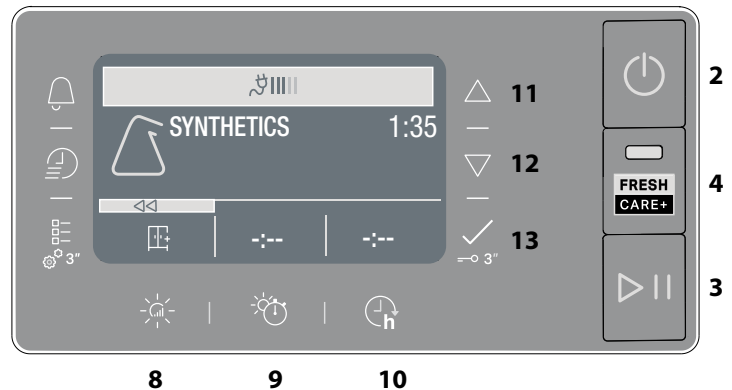

UKAZATELE

Fáze Cyklu: ☀ Sušení - ❄ Chlazení

Vyprázdněte nádobu na vodu - Vyčistit sekundární filtr - Zanesené filtry - Samočištění - Ecomonitor

Viz oddíl Problémy a jejich řešení: Závada zavolat servis

PRVNÍ POUŽITÍ

Při prvním zapnutí spotřebiče se na ovládacím panelu automaticky zobrazí menu pro volbu jazyka. Pomocí tlačítek **NAHORU** a **DOLŮ** je možné zobrazit jazyky, které má zařízení k dispozici. Stiskněte tlačítko pro potvrzení. Zařízení nelze používat bez zvolení jazyka.

Zkontrolujte, zda je nádrž na vodu správně zasunuta. Sušičku je třeba instalovat do místnosti s teplotou v rozsahu 5 až 35 °C, aby byl zajištěn její řádný provoz. Před použitím vaší sušičky se ujistěte, že stála ve svislé poloze nejméně 6 hodin. Přejete-li si změnit stranu otevírání dveří, obraťte se na Centrum zákaznické podpory (telefonní číslo najdete v záručním listě).

BĚŽNÉ POUŽÍVÁNÍ

Budete-li se řídit těmito pokyny, docílíte MAXIMÁLNÍCH výsledků:

- nezapomeňte po každém cyklu sušení vyprázdnit zásobník vody.
 - nezapomeňte po každém cyklu sušení vyčistit filtry.
- Viz část Údržba a čištění.

1. Zapojte sušičku do zásuvky.
2. Otevřete dvířka a vložte prádlo; Vždy se řiďte pokyny na cedulkách oděvů a pokyny ohledně maximální kapacity daného programu. Vyprázdněte kapsy. Ujistěte se, že se vám prádlo nezaseklo mezi dvířky a/nebo ve filtru dvířek. Nevkládejte věci, ze kterých odkapává voda. V sušičce nesušte velké, nadrozměrné předměty. Pro dosažení optimálních výsledků sušení, vkládejte prádlo do sušičky po jednotlivých kusech.
3. Zavřete dvířka.
4. Stiskněte tlačítko "Zapnout/Vypnout".
5. Zvolte nejvhodnější program pro druh látky, ze které je dané oblečení.
6. V případě potřeby si vyberte z možností.
7. Sušení spusťte tlačítkem "Start/Pauza".
8. Po skončení sušicího cyklu zapípá zvukové znamení. Indikátor na ovládacím panelu značí konec cyklu. Prádlo ihned vyjměte, aby se nepomačkalo. Stroj vypněte stisknutím tlačítka "Zapnout/Vypnout", otevřete dvířka a oblečení ihned vyjměte, aby se nepomačkalo.

Pokud spotřebič nevypnete ručně, zhruba čtvrt hodiny po konci cyklu se kvůli šetření energie vypne automaticky.

Upozorňujeme, že některé modely využívají v poslední fázi sušení studený vzduch, prádlo tedy není na dotek teplé.

V případě výpadku proudu je nutné stisknout tlačítko "Start/Pauza" a cyklus tak restartovat.

Ecomonitor

Tento ukazatel zobrazuje spotřebu energie podle programu a nastavených možností. Spotřeba je úměrná počtu čárek na displeji, vedle ikony Eco Monitor.

Otevření dveří během pracovního cyklu

Během sušicího cyklu je možné kdykoliv otevřít dvířka sušičky a zkontrolovat stupeň usušení prádla či vyjmout již usušené kusy. Každé otevření dvířek může ale prodloužit dobu sušení prádla, pro ušetření času a energie tedy doporučujeme ponechat dvířka zavřená po celou dobu sušení.

Pro pokračování stiskněte tlačítko „Zapnout/Vypnout“ během 15 minut po zavření dvířek.

POZNÁMKA: Sušicí cyklus musí být dokončen za každých okolností, aby bylo zajištěno dokončení automatického čištění kondenzátoru.

NAVIGACE

Nabízená menu je možné projít pomocí tlačítek "NAHORU" a "DOLŮ".

- Stiskněte tlačítko pro potvrzení volby.
- Stiskněte tlačítko možnosti vedle symbolu <<, je-li zobrazen na displeji, pro návrat na předchozí obrazovku.

Pokud se žádná volba nepotvrdí do cca 10 sekund, na displeji se znovu zobrazí hlavní obrazovka.

NASTAVENÍ

Pro otevření menu nastavení držte stisknuto příslušné tlačítko po dobu několika sekund.

- **Volba jazyku** zobrazí na displeji všechny dostupné jazyky.
- **Zvuky** umožňuje aktivovat nebo deaktivovat zvuky (některé zvuky, například signál nefunkčnosti, zůstanou nicméně spuštěné).
- **Jas** umožňuje změnit jas displeje.
- **Reset** umožňuje obnovit tovární nastavení. Po zvolení nastavení držte tlačítko stisknuto po několik sekund.

VISAČKY NA PRÁDLE

Zkontrolujte visačky na prádle, zejména při jeho prvním vložení do sušičky. Níže uvádíme nejpoužívanější symboly:

- Může se sušit v sušičce.
- Nesušit v sušičce.
- Sušit při vysoké teplotě.
- Sušit při nízké teplotě.





PROGRAMY

Doba trvání těchto programů závisí na množství náplně, na typu textilu, rychlosti odstředivky, která byla použita při praní a od dalších zvolených možností. **U modelů s displejem se čas trvání cyklů zobrazuje na ovládacím panelu.** Čas zbývající do konce se během cyklu sušení nepřetržitě monitoruje a aktualizuje, aby se zobrazoval co nejpřesnější odhad. Možnost použití – Pokud u automatických cyklů bývá všechno vaše prádlo sušší nebo vlhčí, než požadujete, pomocí speciální funkce můžete stupeň vysušení zvýšit nebo snížit.

 **Eco Bavlna** **Kg Max***
Standardní program na bavlnu vhodný k sušení normálně mokrého bavlněného prádla. Z hlediska spotřeby energie nejefektivnější program k sušení normálně mokrého bavlněného prádla. Hodnoty na energetickém štítku vycházejí z tohoto programu.

POZNÁMKA: optimální energetické účinnosti docílíte, pokud v rámci voleb stupně vysušení vyberete možnost "Sušení k uložení". Pro zvýšení úrovně vysušení zvolte možnost "Extra sušení".

 **Mix** **Kg 4**
Tento program je ideální pro sušení bavlněných a syntetických textilií současně, se stupněm sušení usnadňujícím žehlení.

 **Syntetika** **Kg 4**
Pro sušení syntetických tkanin.

 **Vlna** **Kg 1**
Pro sušení vlněných textilií. Doporučuje se textil před sušením obrátit naruby. Nejhrubší okraje, které zůstanou vlhké, nechte dosušit přirozeně na vzduchu.

 **Jemné** **Kg 2**
Pro sušení jemných tkanin, které vyžadují šetrné zacházení.







 **Barevné** **Kg 3**
Program šetrného sušení barevných textilií.

 **Ložní Prádlo** **Kg Max***
Sušení bavlněného ložního povlečení.

 **Přikrývky**
Pro sušení objemných kusů jako například peřina.

 **Snadné Žehlení**
Tento cyklus uvolňuje vlákna a usnadňuje tak žehlení a skládání. Vhodné pro menší objemy mokrého i suchého bavlněného prádla či látek s příměsí bavlny. Nepoužívejte na stále mokré oblečení.

Více Cyklů

-  **Mikrovlákno** **Kg 2**
Jemné sušení mikrovláknových výrobků.
-  **Ručník** **Kg Max***
Pro sušení robustního prádla vyrobeného z bavlny, jako např. froté ručníků.
-  **Pracovní Oblečení** **Kg 4**
Pro sušení syntetických nebo bavlněných tzv. technických oděvů.
-  **Péřové Bundy** **Kg 2**
Sušení péřových bund, jimž vrací jejich přirozenou měkkost (2 bundy najednou).
-  **Koberce** **Kg 3**
Sušení malých koupelňových nebo kuchyňských koberečků a rohožek. Nesmí se sušit koberčky s plastovými částmi, protože tyto části by mohly při sušení začít hořet.
-  **Spodní Prádlo** **Kg 2**
Sušení velmi jemného spodního prádla. Před spuštěním sušení zavřete všechny háčky a sponky.
-  **Plyšáci**
Tento program šetrně suší plyšáky, aby si uchovaly svůj původní vzhled a zářivost. Před spuštěním sušení odstraňte veškeré ozdoby a doplňky. Jednotlivé kusy nesmí být těžší než 600 g.

 **Sport** **Kg 4**
Pro sušení sportovních oděvů vyrobených z umělých vláken nebo bavlny.

 **Jeans** **Kg 3**
Pro sušení bavlněného denimového oblečení a oděvů vyrobených z odolných materiálů typu denim, jako jsou kalhoty či bundy.

 **Košile** **Kg 3**
Tento program je určen pro košile z bavlny nebo směsí bavlny se syntetickými vlákny.

 **Rychlé 30'** **Kg 0.5**
K sušení bavlněných textilií po odstředění v pračce na vysokých otáčkách.

 **Osvěžení**
Krátký program určený k regeneraci vláken a textilií studeným vzduchem. Nepoužívejte na ještě vlhké textilie. Může se používat s libovolným objemem náplně, ale neúčinnější je s malými náplněmi. Cyklus trvá cca 20 minut.

***MAX. NÁPLŇ 9 Kg (Dosušení prádla)**

MOŽNOSTI

Těmito tlačítky si můžete přizpůsobit zvolený program na míru podle svých osobních potřeb. Ne všechny možnosti jsou k dispozici pro všechny programy. Některé možnosti nemusí být kompatibilní s těmi, které jste si zvolili dříve; V takovém případě vás na to upozorní zvukový signál a/nebo blikající indikátory. Pokud je možnost k dispozici, zůstane její indikátor rozsvícený. Program může mít zapamatované některé možnosti zvolené v předchozích cyklech.

 **Úroveň Vysušení**
Úroveň vysušení prádla zvolíte opakovaným stisknutím příslušného tlačítka, dokud se nenavolí požadovaná úroveň. Ukazatel signalizuje úroveň, která se volí. Po několika sekundách nečinnosti se displej vrátí k zobrazení hlavního menu.

 **Sušení k Žehlení:** velmi jemné sušení. Prádlo se bude snadněji žehlit ihned po ukončení cyklu.

 **Na Ramínko** míra vysušení určena pro velmi jemné textilie, které se hned vyvěsí.

 **Sušení k Uložení:** prádlo bude připraveno k poskládání a uložení do skříně.

 **Extra Sušení:** používá se pro oděvy, které se budou oblékat ihned po skončení cyklu.

 **Časované Sušení**
Tato možnost nabízí volbu času trvání sušení. Opakovaně tiskněte příslušné tlačítko, dokud se nenavolí požadovaný čas trvání sušení. Ukazatel na ovládacím panelu ukazuje čas, který je právě navolený.

 **Odložený Start**
Tato možnost nabízí odklad oproti začátku cyklu. Opakovaně tiskněte příslušné tlačítko, dokud se nenavolí požadovaný časový odklad. Po dosažení nejvyššího přípustného času další stisknutí tlačítka vede ke zrušení nastavení. Ukazatel na ovládacím panelu ukazuje čas, který je právě navolený. Po stisknutí tlačítka start/pauza: stroj signalizuje čas zbývající do spuštění cyklu. V případě otevření dvířek musíte po jejich zavření zase stisknout tlačítko Start/Pauza.

 **FreshCare+**
V prádle ponechaném uvnitř bubnu po skončení cyklu se mohou začít šířit bakterie. Tato možnost tomu předchází tím, že hlídá teplotu a jemně otáčí bubnem. Tento režim potrvá přibližně 6 hodin po skončení cyklu. Toto nastavení zůstane mezi uchovanými informacemi o posledním cyklu. Pokud toto použijete společně s odloženým startem, proběhne v této fázi prevence zmačkání formou pravidelného otáčení bubnu.

 **Rychlé**
Umožňuje rychlejší sušení.

—O Zámek Tlačítek
Tato možnost nabízí zablokování všech ovladačů na zařízení s výjimkou tlačítka Zapnuto/Vypnuto.
Zapnutý stroj:

- Pro aktivaci této možnosti podržte stisknuto tlačítko, dokud stroj nevyšle signál o aktivaci možnosti.
- Pro deaktivaci této možnosti podržte stisknuto tlačítko, dokud stroj nevyšle signál o její deaktivaci. Jestliže byla tato možnost navolena v předchozím sušení, zůstane nastavená v paměti.

Signál konce

Tato možnost slouží k aktivaci dlouhé zvukové signalizace na konci cyklu. Aktivujte ji, pokud si nejste jisti, že uslyšíte běžný signál indikující konec cyklu. Po stisknutí tlačítka možnosti je možné tuto funkci aktivovat nebo deaktivovat pomocí tlačítek "NAHORU" a "DOLŮ". Stiskněte tlačítko pro potvrzení. Jestliže byla tato možnost navolena v předchozím sušení, zůstane nastavená v paměti.

Možnosti Cyklu

Tímto tlačítkem se dostanete k nabídce možností níže. Možnosti si prohlédnete pomocí tlačítek "NAHORU" a "DOLŮ" a volbu potvrdíte stisknutím tlačítka .

- Jemné**
Umožňuje jemnější zacházení s prádlem pomocí snížení teploty sušení.
- Anti Tangle**
Tato možnost zvolí speciální pohyb bubny, díky kterému dochází k menšímu zašmodrchávání a zauzlování oblečení. Nejlépe funguje pro menší objemy prádla.

ÚDRŽBA A ČIŠTĚNÍ

VAROVÁNÍ: Při čisticích a údržbářských procedurách sušičku vypojte ze zásuvky.

☑ Vyprázdnění sběrné nádrže na vodu po každém sušení (viz obrázek A).

Vyberte nádobku ze sušičky a vyprázdněte ji do umyvadla nebo do jiného vhodného odtoku, následně je vraťte na místo. Sušičku nikdy nepoužívejte bez sběrné nádoby.

Čištění primárního dveřního filtru po každém cyklu (viz obrázek B).

Vytáhněte primární filtr dveří a vyčistěte jej odstraněním žmolků z povrchu filtru pod tekoucí vodou nebo pomocí vysavače.

☑ Čištění sekundárního dveřního filtru po rozsvícení příslušného ukazatele (viz obrázek C).

Vyjměte sekundární dveřní filtr a vyčistěte všechny jeho části pod tekoucí vodou nebo vyčistíte vysavačem.

☑ Zanesené filtry – vyčistěte oba dveřní filtry (viz obr. B, obr. C).

Pro dosažení optimálního výkonu všechny filtry předtím, než je vložíte zpět na místo, vysušte.

Sušičku nikdy nepoužívejte, pokud nejsou správně nainstalované všechny filtry.

Filtry mají pro sušení zásadní význam. Jejich úlohou je zachytit usazeniny, které se vytvářejí během sušení. Pokud by se filtry ucpaly, proudění vzduchu sušičkou by bylo značně problematické: prodloužily by se tím čas trvání sušení, vzrostla by spotřeba energie a mohlo by dojít k poškození sušičky. Jestliže se tyto operace nebudou provádět správným způsobem, nebude možné sušičku uvést do chodu.

POPIS PRODUKTU

- Nádrž na vodu (A)
- Otvory pro nasávání vzduchu
- Dveřní filtr: primární (B), sekundární (C)

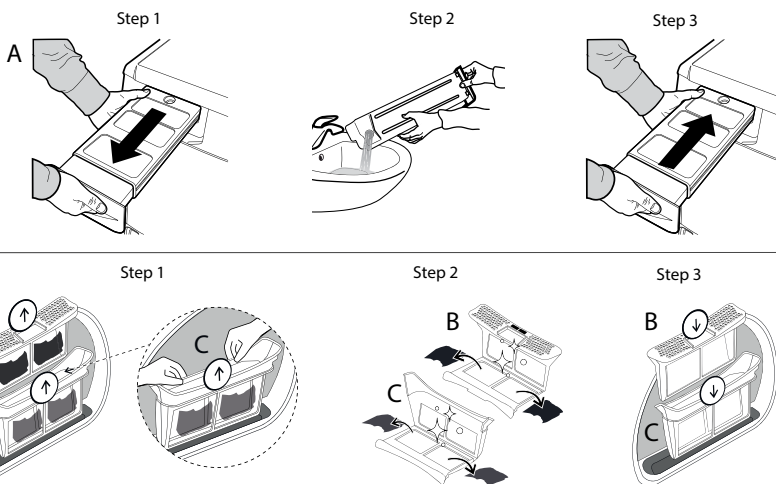
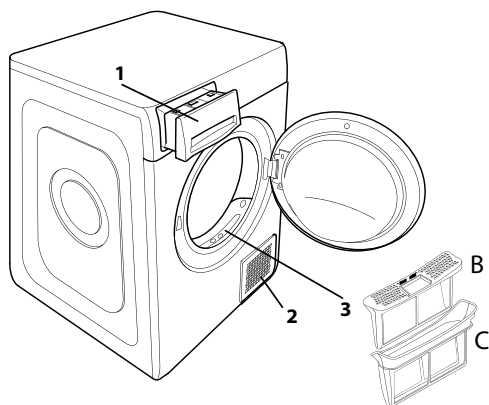

POZNÁMKA: I po vyčištění filtrů zůstane svítit příslušný indikátor; jde o normální jev, zhasne, jakmile spustíte nový sušící cyklus.

Samočištění

U tohoto modelu je údržba spodního filtru automatická. Sušička provede čištění jakmile příslušné snímače signalizují tuto potřebu. V tomto případě stroj pokračuje v práci i po skončení cyklu sušení. Ukazatel na ovládacím panelu signalizuje údržbu. **V této fázi stroj nevypínejte.**

PŘEPRAVA A MANIPULACE

Sušičku nikdy nezdvihejte za vrchní část.

- Odpojte sušičku od sítě.
- Odstraňte veškerou vodu ze zásobníku.
- Ujistěte se, že jsou dvířka a zásobník na vodu důkladně uzavřené.

Čištění sušičky

- Vnější kovové, plastové i gumové části lze čistit mokřým hadříkem.
- Přední mřížku pro nasávání vzduchu čistěte pravidelně (každých 6 měsíců) vysavačem, abyste z ní odstranili veškeré žmolky, chomáčky nebo zbytky prachu. Občas také odstraňte vysavačem zbytky žmolků z oblasti filtrů.
- Nepoužívejte rozpouštědla ani abraziva.

Příkon			
Ve vypnutém stavu (Po) - Watt			0.33
V pohotovostním stavu (PI) - Watt			2.00
Programy	Kg	kWh	Minuty
Eco Bavlna* <input type="checkbox"/>	9	1.64	210
Eco Bavlna <input type="checkbox"/>	4.5	0.86	120
Syntetika	4	0.50	78
* Referenční program pro energetický štítek, tento program je vhodný pro sušení bavlněného prádla a jedná se o nejúčinnější program pro bavlnu z hlediska spotřeby energie. (Počáteční standardní nastavení).			

Instalace s tepelným čerpadlem

Tepelné čerpadlo používá skleníkové plyny, které se nacházejí v hermeticky zaplombované jednotce. V této zaplombované jednotce se nachází 0.41 kg plynu R134a. GWP = 1430 (1 t CO₂).

V případě poruchy si ještě předtím, než zavoláte centrum zákaznické podpory, prostudujte následující tabulku. Shledané anomálie jsou často málo závažné a lze je vyřešit během několika minut.

Chyba	Možná příčina	Postup
Příliš dlouhé časy sušení.	Nebyla provedena potřebná údržba.	Přečtěte si oddíl ÚDRŽBA A ČIŠTĚNÍ a proveďte požadované operace.
	Textilie jsou příliš mokré.	Proveďte prací cyklus s odstředěním ve vysokých otáčkách, aby se vyždímalo co nejvíc vody.
	Pokojevá teplota.	Doba schnutí může trvat déle, pokud je pokojová teplota v rozsahu 14–30 °C.
	Navolený program, čas a/nebo úroveň sušení nejsou vhodné pro daný typ nebo objem náplně v sušičce.	Přečtěte si oddíl Programy a možnosti, kde si můžete vybrat nevhodnější program a možnosti pro dané textilie.
	Příčinou může být přetížení sušičky.	Přečtěte si oddíl Programy, kde zjistíte maximální příslušnou hmotnost náplně pro každý program.
Sušička se nechce zapnout.	Tlačítko Zapnuto/Vypnuto nebylo stisknuto.	Stiskněte tlačítko Zapnout/Vypnout.
	Zástrčka není správně zapojena do elektrické zásuvky.	Zasuňte zástrčku do síťové zásuvky.
	Elektrická zásuvka je vadná.	Pokuste se do stejné zásuvky připojit jiný elektrický spotřebič. Nepoužívejte k připojení do elektrické sítě zařízení jako jsou adaptéry nebo prodlužovačky.
	Došlo k přerušení dodávky elektrického proudu.	Počkejte, než bude obnoven přívod proudu a v případě potřeby opět sepněte pojistky.
Sušička se nechce uvést do činnosti.	Nejsou řádně zavřena dvířka.	Zavřete dvířka.
	Byl navolen odložený start cyklu.	Pro stroje s touto funkcí: počkejte, až uplyne nastavený čas odkladu startu nebo vypněte stroj, aby se nastavení vynulovalo. Přečtěte si oddíl Možnosti.
	Nebylo stisknuto tlačítko Start/Pauza pro spuštění programu.	Stiskněte tlačítko Start/Pauza.
	Na strojích s funkcí zámku tlačítek: byla zvolena tato možnost.	Viz Výběr možností. Pokud byl zvolen Zámek tlačítek, vypněte jej. Vypnutí stroje neznemožní použití této možnosti.
Prádlo je po dokončení cyklu mokré.	Malá náplň.	Automatický program nedetekoval požadovanou konečnou vlhkost a sušička program dokončí a zastaví se. Pokud k tomu dojde, jednoduše vyberte další kratkou dobu sušení, popřípadě vyberte možnost „extra suché“, pokud je tato možnost k dispozici.
	Velké dávky nebo těžší tkaniny.	Stupně vysušení lze měnit podle požadované míry usušení. Možnost „Extra sušení“ se doporučuje pro oblečení, které lze hned oblékat.
	Sušicí cyklus byl přerušen a během 15 minut nebyl znovu spuštěn, proto se spotřebič vypnul.	Sušicí cyklus byl znovu nastaven a spuštěn.
	Pravděpodobně došlo k výpadku elektrického napájení, proto se spotřebič vypnul.	Sušicí cyklus byl znovu nastaven a spuštěn.

Světelné ukazatele

Nádrž na vodu	Sběrná nádrž na vodu je plná.	Vyprázdněte nádržku na vodu. Přečtěte si oddíl ÚDRŽBA A ČIŠTĚNÍ.
Dveřní filtr	Porucha proudění vzduchu nezbytného pro práci stroje.	Vyčistěte dveřní filtr a zkontrolujte, zda je otvory pro nasávání vzduchu volný. Jestliže se tyto operace nebudou provádět správným způsobem, může se sušička poškodit. Přečtěte si oddíl ÚDRŽBA A ČIŠTĚNÍ.
Spodní filtr*	Spodní filtr se musí vyčistit.	Vyčistěte spodní filtr. Přečtěte si oddíl ÚDRŽBA A ČIŠTĚNÍ.
Symbol anglického klíče označuje poruchu.	Snímače stroje zaznamenaly poruchu.	Vypněte sušičku a odpojte ji od elektrického napájení. Ihned otevřete dvířka a vyložte prádlo, aby se rozptýlilo teplo. Počkejte přibližně 15 minut. Připojte sušičku opět k elektrické síti, naložte prádlo a znovu spusťte cyklus sušení. Jestliže problém přetrvává, kontaktujte centrum zákaznické podpory, kde oznámíte abecedně-číselné kódy, které blikají na displeji. Například F3 a E2.

*Poznámka: některé modely jsou samočistící; nejsou vybaveny spodním filtrem - přečtěte si oddíl ÚDRŽBA A ČIŠTĚNÍ.

Firemní zásady, standardní dokumentaci, objednávky náhradních dílů a další informace o výrobku získáte:

- Pomocí QR kódu ve vašem spotřebiči
- Návštěvou našeho webu docs.whirlpool.eu/docs a parts-selfservice.europeanappliances.com
- Případně **kontaktujte náš poprodejní servis** (telefonní číslo najdete v záručním listě). Při kontaktování našeho poprodejního servisu prosím uveďte kódy na identifikačním štítku produktu.

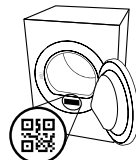



ĎAKUJEME, ŽE STE SI KÚPILI VÝROBOK WHIRLPOOL.
Aby sme vám mohli lepšie poskytovať pomoc, zaregistrujte, prosím, svoj spotrebič na www.whirlpool.eu/register



Prv než spotrebič začnete používať, pozorne si prečítajte Bezpečnostné pokyny.



PRE ZÍSKANIE PODROBNEJŠÍCH INFORMÁCIÍ NASKENUJTE, PROSÍM, QR KÓD NA VAŠOM SPOTREBIČI.

OVLÁDACÍ PANEL

- 1 Programátor
- 2 Tlačidlo Zapnuté/Vypnuté
- 3 Tlačidlo Štart/Pauza

Tlačidlá Funkcií

- 4 FreshCare+
- 5 Signál Ukončenia Cyklu
- 6 Rýchly
- 7 Voľba Cyklu (Nastavenia ak ho stlačíte a podržíte)
- 8 Nastaviť Sušenie
- 9 Časové Sušenie
- 10 Odložený Štart

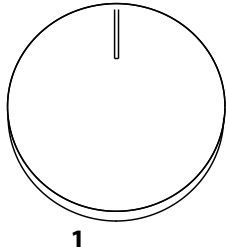

Tlačidlá navigácie a Tlačidlá

Uzamknuté

- 11 HORE
- 12 DOWN
- 13 POTVRDIŤ (Tlačidlá Uzamknuté ak ho stlačíte a podržíte)

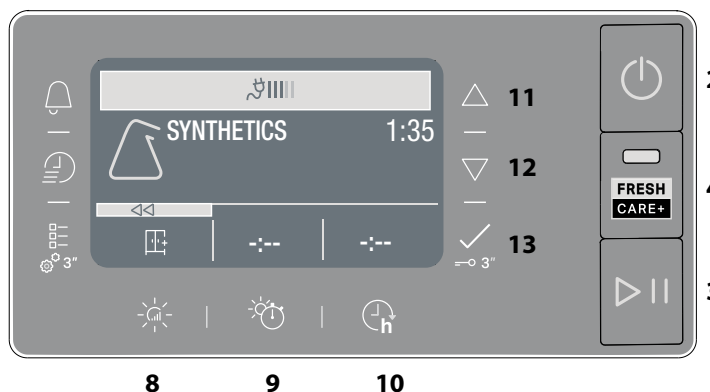

UKAZOVATELE

Fáza Cyklu: ☀ Sušenie - 🌀 Ochladzovanie

Vyprázdniť zbernú nádobku na vodu - **Vyčistiť druhotný filter** - **Zanesené filtre** - **Samočistenie** - **Ecomonitor**

Vyhľadajte časť Problémy a ich Riešenie: **Závada** zavolajte Zákaznícky Servis

PRVÉ POUŽITIE

Pri prvom zapnutí spotrebiča sa na ovládacom paneli automaticky zobrazí ponuka pre voľbu jazykov. Tlačidlami **HORE** a **DOLE** je možné zobrazíť jazyky, ktorú sú na zariadení k dispozícii. Stlačte tlačidlo na potvrdenie. Zariadenie sa nedá použiť bez zvolenia jazyka.

Uistite, že nádobka na vodu je vložená správne. Sušička sa z dôvodu správneho fungovania musí nainštalovať v miestnosti s teplotou v rozsahu 5 °C až 35 °C.

Pred použitím sušičky sa uistite, že stála vo zvislej polohe najmenej po dobu 6 hodín. Ak si želáte zmeniť stranu otvárania dvierok, obráťte sa na Servis zákazníckej podpory. (Telefónne číslo nájdete v záručnej knižke).

KAŽDODENNÉ POUŽÍVANIE

Ak sa budete riadiť týmito pokynmi, docielite MAXIMÁLNE výsledky:

- **nezabudnite vyprázdniť nádržka na vodu po každom cykle sušenia.**

- **nezabudnite vyčistiť filtre po každom cykle sušenia.**

Pozrite časť Starostlivosť a údržba.

1. Zapojte sušičku do elektrickej zásuvky.
2. Otvorte dvierka a vložte bielizeň; vždy sa riadte pokynmi na visačkách odevov a maximálnou náplňou uvedenou v časti pre programy. Vyprázdniť vrecká. Dávajte pozor, aby sa odevy nezachytili medzi dvierka a/alebo dverové filtre. Nevkladajte kusy, z ktorých kvapá voda. Nesušte v sušičke veľké objemné kusy. Na dosiahnutie optimálneho výsledku sušenia by sa odevy mali vkladať jeden po druhom.
3. Zatvorte dvierka.
4. Stlačte tlačidlo "Zapnuté/Vypnuté".
5. Zvoľte najvhodnejší program pre typ tkaniny, ktorú vkladáte do sušičky.
6. V prípade potreby zvoľte prídavné funkcie.
7. Sušenie spustíte stlačením tlačidla "Štart/Pauza".
8. Na konci cyklu sušenia sa ozve bzučiak. Kontrolka na ovládacom paneli signalizuje koniec cyklu. Stlačením tlačidla "Zapnutie/Vypnutie" spotrebič vypnete, otvorte dvierka a vyťahnite oblečenie ihneď, aby sa bielizeň nepokročila.

Ak spotrebič nevypnete manuálne, asi po štvrthodine od konca cyklu sa vypne automaticky, aby šetril energiu. Všimnite si, že niektoré modely vykonávajú záverečnú fázu s chladným bubnom, z tohto dôvodu tkaniny nemusia byť na pocit horúce. V prípade výpadku prúdu je potrebné stlačiť tlačidlo "Štart/Pauza", aby sa cyklus reštartoval.

Ecomonitor

Tento ukazovateľ zobrazuje spotrebu energie podľa programu a nastavených možností. Spotreba je úmerná počtu čiarok na displeji, vedľa ikony Eco Monitor.

Otvorenie dvierok počas sušenia

Aby ste skontrolovali priebeh sušenia a vybrali už vysušené odevy, dvierka bubnovej sušičky môžete kedykoľvek počas cyklu otvoriť. Keďže však otvorenie dvierok môže predĺžiť čas sušenia, odporúča sa nechať dvierka počas celého cyklu zatvorené, aby sa ušetril čas a energia. Po zatvorení dvierok stlačte do 15 minút tlačidlo „Štart/Pauza“, aby ste obnovili prevádzku zariadenia.

POZNÁMKA: Aby sa zaistilo ukončenie fázy automatického čistenia kondenzátora, v každom prípade sa musí dokončiť cyklus sušenia.

NAVIGÁCIA

V dostupných ponukách sa môžete presúvať tlačidlami „HORE“ a „DOLE“.

- Stlačte tlačidlo na potvrdenie voľby.
- Stlačte tlačidlo možnosti zodpovedajúce symbolu <<, ak sa nachádza na displeji, pre návrat na predchádzajúcu obrazovku.

Ak sa žiadna voľba nepotvrdí do uplynutia asi 10 sekúnd, na displeji sa znovu zobrazí hlavná obrazovka.

NASTAVENIA

Pre otvorenie ponuky nastavení podržte niekoľko sekúnd stlačené príslušné tlačidlo..

- **Voľba jazyka** zobrazí na displeji dostupné jazyky.
- **Zvuky** umožňuje aktivovať alebo deaktivovať zvuky (niektoré zvuky, napríklad oznámenia o nefunkčnosti, zostanú aj naďalej aktívne).
- **Jas** umožňuje upraviť jas displeja.
- **Nastavenie** z výroby umožňuje obnoviť nastavenie z výroby. Po zvolení nastavenia podržte tlačidlo stlačené niekoľko sekúnd.

VISAČKY

Skontrolujte visačky na prádle, hlavne v prípade prvého vloženia do sušičky. Nižšie sú uvedené najbežnejšie symboly:

- Môže byť vložené do sušičky.
- Nie je možné sušiť v sušičke.
- Vysušiť pri vysokej teplote.
- Vysušiť pri nízkej teplote.

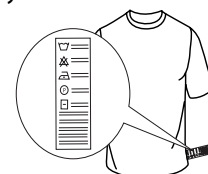

PROGRAMY

Čas trvania týchto programov závisí od množstva náplne, od typu textilu, od rýchlosti otáčania odstredivky na vašej pračke a od prídavných funkcií, ktoré ste si naprogramovali.

U modelov s displejom sa čas trvania cyklov zobrazuje na ovládacom paneli. Čas zostávajúci do konca programu sa počas cyklu nepretržite monitoruje a aktualizuje, aby bol zobrazený odhad čo najpresnejší.

Možnosti použitia: Ak sú všetky vaše náplne pri automatických cykloch neustále menej suché alebo viac suché, ako by ste si želali, môžete zvýšiť alebo znížiť úroveň sušenia s využitím tejto špeciálnej možnosti.

 **Eco Bavlna** **Max. náplň***
Štandardný program pre bavlnu, vhodný na sušenie normálne mokrej bavlnenej bielizne. Z hľadiska spotreby energie je to najvhodnejší program na sušenie bavlnenej bielizne. Údaje na energetickom štítku vychádzajú z tohto programu.

POZNÁMKA: pre optimálnu energetickú účinnosť zvolte "Sušenie do skrine" pomocou výberu úrovne sušenia. Na zvýšenie úrovne sušenia zvolte "Ext. suché do skrine".

 **Zmieš. Bielizeň** **kg 2**
Toto je ideálny program na sušenie bavlny a syntetických materiálov spolu.

 **Syntetika** **kg 4**
Na sušenie bielizne vyrobenej zo syntetických vlákien.

 **Vlna** **kg 1**
Sušenie vlnených textílií. Odporúča sa textílie pred sušením prevrátiť naruby. Najhrubšie okraje, ktoré budú ešte vlhké, nechajte voľne doschnúť.

 **Jemná Bielizeň** **kg 2**
Na sušenie jemnej bielizne, ktorá vyžaduje šetrné zaobchádzanie.







 **Farebné** **kg 3**
Jemný sušiaci program určený na farebné textílie.

 **Postelňa Bielizeň** **Max. náplň***
Sušenie bavlnenej postelnej bielizne.

 **Prikryvky**
Sušenie veľkorozmerných kusov bielizne ako sú napríklad periny.

 **Ľahké Žehlenie**
Tento cyklus uvoľňuje vlákna a vďaka tomu je žehlenie a skladanie ľahšie. Vhodné pre menšiu náplň vlhkých alebo suchých tkanín z bavlny a zmesí bavlny. Nepoužívajte na odevy, ktoré sú ešte vlhké.

Ďalšie cykly

-  **Mikrovlákno** **kg 2**
Jemné sušenie pre mikrovláknenné textílie.
-  **Uterák** **Max. náplň***
Na sušenie veľkej bielizne vyrobenej z bavlny, ako sú napríklad froté uteráky.
-  **Pracovné Odevy** **kg 4**
Sušenie technických odevov zo syntetických materiálov a bavlny.
-  **Páper. Bundy** **kg 2**
Sušenie páperových bünd, ktorým vracia ich prirodzenú mäkkosť (2 bundy naraz).
-  **Rohožky** **kg 3**
Sušenie malých kúpeľňových alebo kuchynských koberčekov alebo predložiek. Nesušte koberčeky s plastovými časťami, mohli by sa zapáliť a vyvolať požiar.
-  **Spodné Prádlo** **kg 2**
Sušenie veľmi jemnej osobnej bielizne. Pred sušením zapnite všetky háčiky a sponky.
-  **Plyšáci**
Tento program šetrne suší plyšáky, aby si uchovaly svoj pôvodný vzhľad a zářivosť. Pred spustením sušenia odstráňte veškeré ozdoby a doplnky. Jednotlivé kusy nesmú byť ťžší než 600 g.

 **Šport** **kg 4**
Na sušenie športového oblečenia vyrobeného zo syntetiky alebo bavlny.

 **Džínsy** **kg 3**
Na sušenie bavlnenej džínsovinu a odevov vyrobených z džínsovinu, ako sú nohavice a bundy.

 **Košele** **kg 3**
Program určený na sušenie košiel z bavlny alebo zmesí bavlny so syntetickými vláknami.

 **Rýchly 30'** **kg 0.5**
Sušenie bavlnených textílií po odstredení v pračke na vysokých otáčkach.

 **Osvieženie**
Krátky program určený na prevzdušnenie vlákien a textílií studeným vzduchom. Nepoužívajte tento program na ešte mokré textílie. Môže sa používať s ľubovoľným objemom náplne, ale s malými náplňami je samozrejme účinnejší. Doba trvania programu je cca 20 minút.

***MAX. NÁPLŇ 9 Kg (Dosušenie bielizne)**

PRÍDAVNÉ FUNKCIE

Tieto tlačidlá vám umožňujú prispôbovať zvolený program podľa vašich požiadaviek. Nie všetky prídavné funkcie sú dostupné pri všetkých programoch. Niektoré prídavné funkcie nemusia byť kompatibilné s tými, ktoré ste predtým nastavili; v takom prípade vás upozorní bzučiak a/alebo blikajúce kontrolky. Ak je prídavná funkcia k dispozícii, jej kontrolka zostane svietiť. Program si môže uchovať niektoré prídavné funkcie zvolené pri predchádzajúcom cykle sušenia.

 **Nastaviť Sušenie**
Stláčajte opakovane príslušné tlačidlo, kým sa neobjaví požadovaná miera zostatkovej vlhkosti bielizne. Na displeji sa zobrazí volená úroveň. Po uplynutí niekoľkých sekúnd nečinnosti sa displej vráti na hlavnú ponuku.

 **Na žehlenie:** veľmi jemné sušenie. Veci sa budú dať ľahšie žehliť hneď po skončení cyklu.

 **Na Ramienko:** stupeň usušenia určený pre jemné textílie, ktoré sa po sušení zavesia.

 **Do Skrine:** bielizeň bude pripravená na poskladanie a uloženie do skrine.

 **Extra Suché:** určené pre textílie, ktoré sa hneď po usušení oblečú.

 **Časové Sušenie**
Táto funkcia ponúka možnosť zvoliť si, ako dlho bude trvať sušenie. Stláčajte opakovane príslušné tlačidlo, kým sa neobjaví požadovaný čas trvania sušenia. Ukazovateľ na ovládacom paneli ukazuje čas, ktorý je práve zadávané.

 **Odložený Štart**
Táto funkcia ponúka možnosť odložiť začiatok cyklu. Stláčajte opakovane príslušné tlačidlo, kým sa neobjaví požadovaný čas odkladu. Keď dosiahnete maximálny možný čas, ďalším stlačením tlačidla sa celé nastavenie zruší. Ukazovateľ na ovládacom paneli ukazuje čas, ktorý je práve zadávané. Po stlačení tlačidla Štart/Pauza: stroj signalizuje čas, ktorý zostáva do spustenia cyklu. Ak sa otvorí dvierka, po ich opätovnom zatvorení musíte opäť stlačiť tlačidlo Štart/Pauza.

 **FreshCare+**
Ak bielizeň po skončení cyklu zostane v bubne, môžu sa v nej rozmnožovať baktérie. Táto prídavná funkcia pomáha zabrániť tomu reguláciou teploty a jemným otáčaním bubna. Môže to trvať približne 6 hodín po skončení cyklu. Toto nastavenie zostane v pamäti z predchádzajúceho cyklu. Ak sa používa spolu s funkciou Odložený štart, počas tejto fázy sa vykoná úprava pokrčenia pravidelným otáčaním bubna.

 **Rýchly**
Umožňuje rýchlejšie sušenie.

 **Tlačidlá Uzamknuté**
Táto funkcia ponúka možnosť vypnúť všetky ovládače stroja okrem tlačidla "Zapnuté/Vypnuté". Zapnutý stroj:

- na aktiváciu funkcie je treba podržať stlačené tlačidlo dovtedy, kým zariadenie neoznámi jej aktiváciu.
- na deaktiváciu funkcie je treba podržať tlačidlo stlačené dovtedy, kým zariadenie neoznámi jej deaktiváciu.

Ak bola táto funkcia zvolená pre predchádzajúce sušenie, zostáva v pamäti.

Signál Ukončenia Cyklu

Táto funkcia aktivuje dlhotrvajúci zvukový signál na konci cyklu. Aktivujte ju v prípade, ak si nie ste istí, či budete počuť normálny zvuk ukončenia cyklu. Po podržaní tlačidla funkcie je možné ju aktivovať alebo deaktivovať pomocou tlačidiel "HORE" a "DOLE". Stlačte tlačidlo na potvrdenie. Ak bola táto funkcia zvolená pre predchádzajúce sušenie, zostáva v pamäti.

Volba Cyklu

Toto tlačidlo poskytuje prístup k ponuke nižšie uvedených prídavných funkcií. Posúvajte sa v ponuke pomocou tlačidiel "HORE" a "DOLU" a výber potvrdte stlačením tlačidla .

Jemný
Umožňuje jemnejšie zaobchádzanie s bielizňou znížením teploty sušenia.

Protí Zamotaniu
Prídavná funkcia vykonáva špeciálny pohyb bubna, ktorý znižuje zamotanie a zauzlenie vášho šatstva. Najlepšie výsledky zabezpečí pri menšej náplni.

ČISTENIE A ÚDRŽBA

UPOZORNENIE: Počas čistenia a údržby odpojte sušičku z elektrickej zástrčky.

Vyprázdnenie zbernej nádobky na vodu po každom cykle (viď obrázok A).

Vyťahnite nádobku zo sušičky a vyprázdňte ju do umývadla alebo do iného vhodného odtoku; následne nádobku založte na miesto. Sušičku nikdy nepoužívajte bez zbernej nádobky.

Čistenie dverového filtra po každom cykle (viď obrázky B).

Vyťahnite hlavný dverový filter a vyčistite ho odstránením vlákien z povrchu filtra pod tečúcou vodou alebo pomocou vysávača.

Čistenie spodného filtra po rozsvietení príslušného ukazovateľa (viď obrázky C).

Vyťahnite filter a vyčistite jeho plochy od usadenín pod tečúcou vodou alebo pomocou vysávača.

Zanesené filtre – vyčistite obidva filtre dvierok (viď obrázky B, obrázky C).

Za účelom optimálneho výkonu vysušte všetky filtre skôr, ako ich vložíte naspäť na svoje miesto.

Sušičku nikdy nepoužívajte bez nasadených všetkých filtrov.

Filtre majú pre priebeh sušenia zásadný význam. Ich úlohou je zachytiť usadeniny, ktoré sa vytvárajú počas sušenia.

Upchatie filtrov by znamenalo vážnu prekážku pre prúdenie vzduchu sušičkou; viedlo by to k predĺženiu časov sušenia, vyššej spotrebe energie a možnému poškodeniu sušičky.

Ak by sa tieto operácie nevykonávali správnym spôsobom, mohlo by to viesť k problémom s uvedením sušičky do chodu.

OPIS SPOTREBIČA

1. Nádobka na vodu (A)
2. Otvor pre nasávanie vzduchu
3. Dverový filter: primárny (B), sekundárny (C)

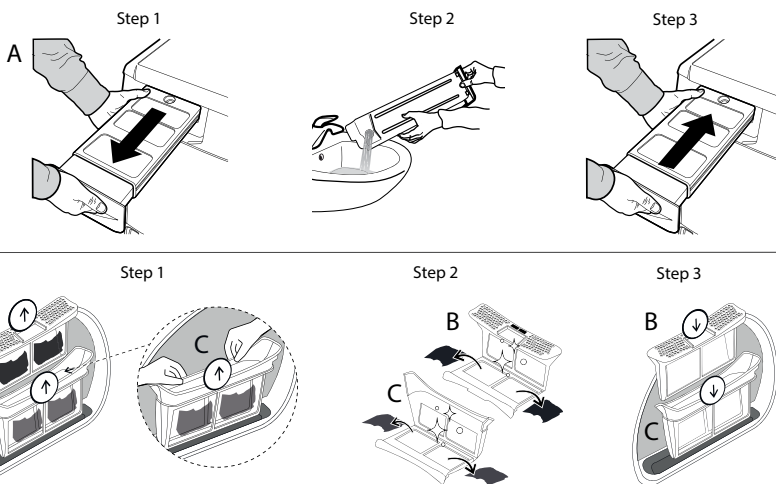
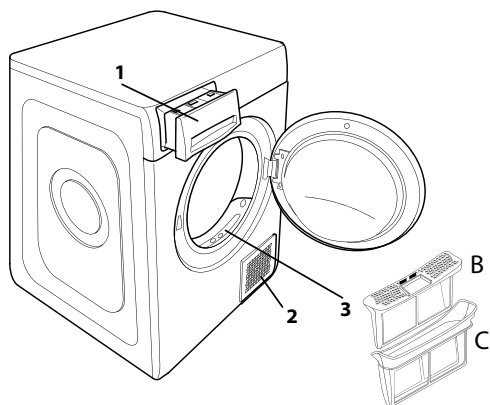

POZNÁMKA: Po vyčistení filtrov zostane svietiť príslušný indikátor; toto je normálne a zhasne po spustení nového cyklu sušenia.

Samočistenie

Na tomto modeli je údržba spodného filtra automatická. Sušička spustí čistenie vo chvíli, keď snímače signalizujú, že je to nutné. Sušička v tomto prípade pokračuje v práci aj po skončení cyklu sušenia. Ukazovateľ na ovládacom paneli informuje o prebiehajúcej údržbe. **V tejto fáze nesmiete stroj vypnúť.**

Čistenie sušičky

- Vonkajšie kovové, plastové a gumené časti možno vyčistiť vlhkou handričkou.
- Pravidelne čistite mriežku na prednom vstupe vzduchu (každých 6 mesiacov) vysávačom, aby ste odstránili usadené vlákna, chumáče a prach. Okrem toho vysávačom často odstraňujte usadené vlákna z oblasti filtra.
- Nepoužívajte rozpúšťadlá ani drsné prostriedky.

PREPRAVA A MANIPULÁCIA

Sušičku nikdy nedvíhajte držiak ju za vrchnú časť.

1. Odpojte sušičku od prúdu.
2. Úplne odstráňte vodu z nádržky na vodu.
3. Presvedčte sa, či sú dvierka a nádržka na vodu poriadne zatvorené.

Spotreba energie			
Vypnutý stav (Po) - Wattov			0.33
Zapnutý stav (PI) - Wattov			2.00
Programy	Kg	kWh	Minúty
Eco Bavlna* <input type="checkbox"/>	9	1.64	210
Eco Bavlna <input type="checkbox"/>	4.5	0.86	120
Syntetika	4	0.50	78

*Je to program, na základe ktorého boli stanovené údaje na energetickom štítku; je vhodný na sušenie bežnej bavlnenej bielizne. Z hľadiska spotreby energií je to najúčinnjší program na sušenie bavlnených textílií. (Štandardné východiskové nastavenie).

Inštalácia s tepelným čerpadlom

V tepelnom čerpadle sa používajú skleníkové plyny, ktoré sa nachádzajú v hermeticky izolovanej jednotke. V hermeticky izolovanej jednotke sa nachádza 0.41 kg plynu R134a. GWP = 1430 (1 t CO₂).

V prípade poruchy si skôr, než sa obrátite na servis zákazníckej podpory, preštudujte nasledujúcu tabuľku. Závady sú často veľmi banálne a na ich vyriešenie stačí niekoľko minút.

Závada	Možná príčina	Riešenie
Sušenie trvá veľmi dlho.	Nebola vykonaná predpísaná údržba.	Vyhľadajte časť čistenie a údržba a vykonajte všetky predpísané práce.
	Textílie sú príliš mokré.	Nechajte prebehnúť prací cyklus s vysokými otáčkami odstredivky, aby sa textil zbavil čo najväčšieho množstva vody.
	Izbová teplota.	Čas sušenia môže byť dlhší, ak sa izbová teplota dostane mimo rozsahu 14 až 30 °C.
	Zvolený program, čas sušenia a/alebo stupeň usušenia nie sú vhodné pre typ textílií, ktoré sú naložené do sušičky alebo pre naložené množstvo textílií.	Vyhľadajte časť Programy a prídavné funkcie, kde si nájdete najvhodnejší program a možnosti pre textílie v sušičke.
	Sušička môže byť preťažená.	Vyhľadajte časť Programy, kde si overíte, aká je maximálna prípustná hmotnosť náplne pre jednotlivé programy.
Sušičku nie je možné zapnúť.	Nebolo stlačené tlačidlo Zapnuté/Vypnuté.	Stlačte tlačidlo Zapnuté/Vypnuté.
	Zástrčka nie je zapojená do elektrickej zásuvky.	Zapojte zástrčku do elektrickej zásuvky.
	Elektrická zásuvka je vadná.	Skúste zapojiť do danej elektrickej zásuvky iný elektrospotrebič. Nepoužívajte prepojovacie elektrické zariadenia ako sú adaptéry alebo predlžovačky.
Sušička nechce spustiť program.	Došlo k prerušeniu dodávky elektrického prúdu.	Počkajte na obnovu dodávky energie a v prípade potreby znova zapnite poistku.
	Dvierka nie sú správne zatvorené.	Zatvorte dvierka.
	Je naprogramovaný časový odklad spustenia cyklu.	Ak je sušička vybavená touto funkciou, počkajte, až uplynie naprogramovaný čas odkladu alebo sušičku vypnite a znova zapnite, aby sa zresetovala. Vyhľadajte časť Prídavné funkcie.
	Nestlačili ste tlačidlo Štart/Pauza pre spustenie programu.	Stlačte tlačidlo Štart/Pauza.
Odevy sú po dokončení cyklu vlhké.	Ak je stroj vybavený funkciou Uzamknutie tlačidiel, je aktivovaná táto funkcia.	Pozri časť Prídavné funkcie. Ak je zvolené uzamknutie, deaktivujte ho. Vypnutie prístroja túto funkciu nedeaktivuje.
	Malá náplň.	Automatický program nedetegoval požadovanú konečnú vlhkosť a sušička program dokončí a zastaví sa. Pokiaľ k tomu dôjde, jednoducho vyberte ďalší krátky čas sušenia, prípadne vyberte možnosť „extra suché“, ak je táto možnosť k dispozícii.
	Veľká náplň alebo ťažšie tkaniny.	Úroveň sušenia možno upravovať podľa konkrétneho želaného vysušenia. Úroveň „Ext. suché do skrine“ sa odporúča pre konfekčné odevy.
	Cyklus sušenia bol pozastavený a potom sa do 15 minút znovu neaktivoval, čo spôsobilo vypnutie zariadenia.	Cyklus sušenia sa musí nastaviť ešte raz a znova spustiť.
	Mohlo dôjsť k poruche napájania, ktorá spôsobila vypnutie stroja.	Cyklus sušenia sa musí nastaviť ešte raz a znova spustiť.
Svetelné ukazovatele		
Zberná nádobka na vodu	Zberná nádobka je plná.	Vyprázdňte zbernú nádobku. Vyhľadajte časť čistenie a údržba.
Dverový filter	Porucha prúdenia vzduchu potrebného pre činnosť zariadenia.	Vyčistite dverový filter a skontrolujte, či je voľný privod otvor pre nasávanie vzduchu. Ak by sa tieto operácie nevykonávali správnym spôsobom, mohlo by to viesť k poškodeniu sušičky. Vyhľadajte časť Čistenie a údržba.
Spodný filter*	Spodný filter sa musí vyčistiť.	Vyčistite spodný filter. Vyhľadajte časť čistenie a údržba.
Symbol anglického kľúča znamená výskyt poruchy.	Snímače na stroji zaznamenali poruchu.	Vypnite sušičku a odpojte ju od elektrickej siete. Ihneď otvorte dvierka a vyložte bielizeň, aby sa rozptýlilo nahromadené teplo. Počkajte asi 15 minút. Opäť pripojte sušičku k elektrickej sieti, naložte do nej bielizeň a znova spustíte cyklus sušenia. Ak problém pretrváva, kontaktujte servis zákazníckej podpory a poskytnite im abecedno-číslkové kódy, ktoré blikajú na displeji. Príklad: F3 a E2.

*Poznámka: Niektoré modely sú samočistiace; nie sú vybavené spodným filtrom, vyhľadajte časť čistenie a údržba.

Firemné zásady, štandardnú dokumentáciu, objednávanie náhradných dielov a ďalšie informácie o produkte nájdete na:

- Použitie QR kódu vo vašom spotrebiči
- Návšteva našej webovej stránky docs.whirlpool.eu/docs a parts-selfservice.europeanappliances.com
- Prípadne **sa obráťte na náš popredajný servis** (Telefónne číslo nájdete v záručnej knižke). Pri kontaktovaní nášho popredajného servisu uveďte, prosím, kódy z výrobného štítku vášho spotrebiča.

