

TAK FORDI DU HAR KØBT ET BAUKNECHT-PRODUKT.

Registrer dit apparat på www.bauknecht.eu/register for at modtage en mere omfattende assistance



Læs disse sikkerhedsanvisninger, før apparatet tages i brug.



Før du bruger maskinen, er det vigtigt, at transportboltene fjernes. Se installationsmanualen for flere oplysninger om, hvordan disse fjernes.

BETJENINGSPANEL

1. Knappen FUNKTIONSVALG
2. Knappen ON/OFF
3. Knappen og indikatorlampen ACTIVE CARE
4. Knappen START/PAUSE
5. Knappen AFSLUTTENDE PLEJE/LÅS
6. Knappen CENTRIFUGERING
7. Knappen UDSKUDT START
8. Knappen TEMPERATUR
9. Knappen FORVASK /DÆMP
10. Knappen CYKLUSVÆLGER

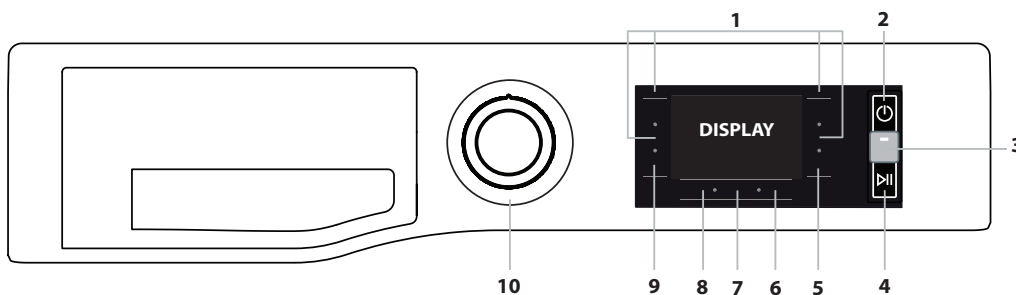

OVERSIGT OVER VASKECYKLUSSE

Vaskecyklus	Temperaturer		Maks. centrifugeringshastighed (o/min.)	Maks. belastning (kg)	Varighed (t : m)	Active Care	Tilføj beklædning	Vaskemidler og additiver			Anbefalede vaskemidler		Overskydende fugt % (****)	Energiforbrug kWh	I alt liter vand	Vasketemperatur °C			
	Program-valg	Interval						Forvask	Vask	Skyllemiddel	Pulver	Væske					1	2	3
Eco 40-60 (1)	40 °C	40 °C	1551	8,0	3:30	-	●	-	●	○	✓	✓	44	0,85	54	33			
			1551	4,0	2:45	-	●	○	✓	✓	44	0,68	48	33					
			1551	2,0	2:10	-	●	○	✓	✓	44	0,54	40	33					
Bomuld (2)	40 °C	✿ - 60 °C	1600	8,0	3:55	-	●	-	●	○	✓	✓	49	1,10	97	45			
Syntetisk (3)	40 °C	✿ - 60 °C	1200	4,5	2:55	-	●	●	●	○	✓	✓	35	0,8	55	43			
Blandet (A)	40 °C	✿ - 40 °C	1600	8,0	**	●	●	●	●	○	-	✓	-	-	-	-			
Finvask (A)	40 °C	✿ - 40 °C	1000	4,5	**	●	●	-	●	○	-	✓	-	-	-	-			
Hvid (A)	40 °C	✿ - 90 °C	1600	8,0	2:00	●	●	●	●	○	✓	✓	55	0,89	89	42			
Pletprogram 40° (A)	40 °C	✿ - 40 °C	1000	4,5	**	●	●	-	●	○	✓	-	-	-	-	-			
Hurtigvask 30 min (A)	30 °C	✿ - 30 °C	1200 (4)	4,5	0:30	●	●	-	●	○	-	✓	71	0,18	37	27			
centrifugering & tømning *	-	-	1600	8,0	**	-	-	-	-	-	-	-	-	-	-	-			
Skylning & centrifugering	-	-	1600	8,0	**	-	-	-	-	○	-	-	-	-	-	-			
Damp refresh	-	-	-	2,0	**	-	-	-	-	-	-	-	-	-	-	-			
20°C	20 °C	✿ - 20 °C	1600	8,0	1:50	-	●	-	●	○	-	✓	55	0,14	78	22			
Uld	40 °C	✿ - 40 °C	800	2,0	**	-	●	-	●	○	-	✓	-	-	-	-			
Anti Allergi	60 °C	40 °C - 60 °C	1600	5,0	**	-	●	-	●	○	✓	✓	-	-	-	-			
Sengetøj og Håndklæder (A)	60 °C	✿ - 60 °C	1600	8,0	**	●	●	●	●	○	✓	✓	-	-	-	-			

● Påkrævet dosering ○ Valgfri dosering

Vaskens varighed, der angives på displayet eller i vejledningen, er et skøn beregnet på baggrund af standardbetingelserne. Den faktiske tid kan variere afhængigt af en lang række faktorer såsom vandets temperatur og tryk, omgivelsernes temperatur, mængden af vaskemiddel, den konkrete mængde og type vasketøj samt fordelingen af vasketøjet og valget af tilvalgsfunktioner. De angivne værdier for andre programmer end Eco 40-60-programmet er kun vejledende.

1) Eco 40-60 - Vaskecyklus testet iht. med det europæiske direktiv om miljøvenligt design (ecodesign) 2019/2014. Det mest effektive program med hensyn til energi- og vandforbrug til vask af normalt snavet bomuldstekstil. Bemærk: Centrifugeringshastighedsværdier vist på displayet kan afvige lidt fra værdierne, der er angivet i tabellen.

For alle testinstututer:

2) Lang bomuldsyklus: indstil cyklusvælgeren på **Bomuld** med en temperatur på 40°C.
3) Lang syntetisk cyklus: indstil cyklusvælgeren på **Syntetisk** med en temperatur på 40°C.

* Ved at vælge cyklus **centrifugering & tømning** og fravælge centrifugering vil vaskemaskinen udelukkende pumpe vand ud.

** Vaskecyklussernes varighed kan ses i displayet.

**** Efter programmets afslutning og centrifugering ved den maksimale hastighed end, i programmets defaultindstilling.

4) Displayet viser den foreslåede centrifugeringshastighed som standardværdi.

PRODUKTBESKRIVELSE

1. Øverst
2. Doseringsautomat til vaskemiddel
3. Betjeningspanel
4. Håndtag
5. Låge
6. Pumpe (bag frontpanelet)
7. Frontpanel (aftagelig)
8. Justérbare fødder (2)

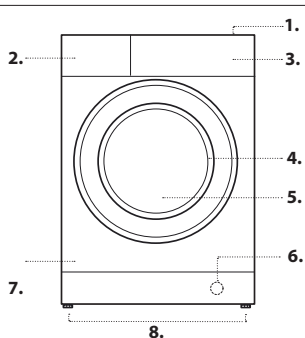

DOSERINGSAUTOMAT TIL VASKEMIDDEL

Rum 1: Vaskemiddel til forvask (pulver)
Rum 2: Vaskemiddel til vaskecyklus (pulver eller flydende)

Hvis du anvender et flydende vaskemiddel, anbefaler vi at du bruger den aftagelige plastikskillevæg A (medfølger) for at dosere korrekt.

Hvis du anvender et vaskepulver, skal du placere skillevæggen i sprækken B.

Rum 3: Additiver (skyllemiddel mv.)
Skyllemidlet må ikke løbe over gitteret.

! Brug vaskepulver til hvide bomuldstekstiler, forvask samt til vasketemperaturer over 60°C.

! Følg anvisningerne på vaskemidlets emballage.

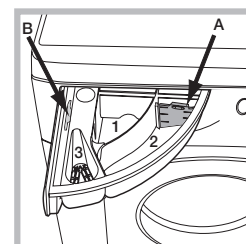

VASKECYKLUSSE

Følg tøjets vaskeanvisninger, som angivet på vaskemærket. Den værdi, der er angivet i vaskesymbolet er den maksimale anbefalede vasketemperatur for dette tekstil.



Eco 40-60

Til vask af normalt snavset bomuldstekstil, der er mærket som egnet til vask ved 40 °C eller 60 °C i samme vaskeprogram. Dette er standardprogrammet for vask af bomuldstekstil og det mest effektive med hensyn til energi- og vandforbrug.

Bomuld

Normalt til stærkt snavset og hårdfør bomuld.

Syntetisk

Velegnet til at vaske moderat snavsede tekstiler i syntetiske fibre (f.eks. polyester, polyakryl, viskose mv.) eller en blanding af syntetiske og bomuldsfibre.

Blandet

Til vask af let til normalt snavsede elastiske tekstiler i bomuld, hør, syntetiske fibre og blandede fibre.

Finvask

Til vask af meget sarte tekstiler. Det er en god ide at vende tekstilerne med vrangsidens ud før vask. For at opnå det bedste resultat anbefaler vi at bruge flydende vaskemiddel til sarte tekstiler.

Hvid

Til vask af normalt til stærkt snavsede håndklæder, undertøj, duge og sengetøj mv. i elastisk bomuld og linned.

Pletprogram 40°

Programmet er velegnet til stærkt snavsede tekstiler med modstandsdygtige farver. Det sikrer en vaskeklasse, der er højere end standardklassen (klasse A). Når du anvender dette program, bør du undgå at blande tekstiler med forskellige farver. Vi anbefaler, at du bruger et vaskepulver. Vi anbefaler forbehandling med særlige additiver for genstridige pletter.

Hurtigvask 30 min

Til hurtig vask af let snavsede tekstiler. Denne cyklus tager kun 30 minutter og sparer derfor både tid og energi.

Centrifugering & Tømning

Centrifugerer vasketøjet og pumper herefter vand ud. Til elastiske tekstiler. Hvis du fravælger centrifugeringscyklussen, vil maskinen udelukke pumpe vand ud.

Skyllning & centrifugering

Skyller og centrifugerer. Til elastiske tekstiler.

Damp refresh

Tekstilerne er fugtige, når vaskecyklussen er afsluttet, så vi anbefaler at hænge dem op til tørre (2 kg, cirka 3 dele). Dette program opfrisker tekstiler ved at fjerne dårlige lugte og opløse fibrene. Læg udelukkende tørre dele i maskinen (som ikke er snavsede) og vælg programmet „Damp refresh“. Tekstilerne vil være let fugtige, når cyklussen er afsluttet, og kan tages på efter nogle få minutter. „Damp refresh“-programmet gør strygning lettere. ! Undgå at tilsætte skylle- eller vaskemiddel. ! Uegnet til tekstiler i uld eller silke.

20°C

Til vask af let snavsede bomuldstekstil ved en temperatur på 20 °C.

Uld - Woolmark Apparel Care - Green:

„Uld“-vaskecyklussen er godkendt af virksomheden Woolmark til vask af uldtekstiler, der anbefales at blive vasket i hånden, forudsat at vasken overholder vaskeanvisningerne på tøjets vaskemærke samt dem, som producenten af denne vaskemaskine har angivet. (M1127)



Anti Allergi

Velegnet til at fjerne de fleste allergener, såsom pollen, mider samt katte- og hundehår.

Sengetøj og Håndklæder

Til vask af sengetøj, håndklæder, klude mv. i samme cyklus. Cyklussen optimerer brugen af skyllemiddel og gør det muligt at spare tid og strøm. Vi anbefaler, at du bruger et vaskepulver.

DISPLAY

Displayet er nyttigt, når du programmerer vaskemaskinen, og det giver dig mange forskellige informationer.

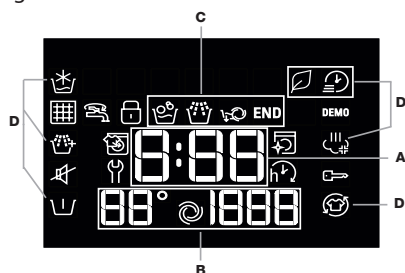

Varigheden af de tilgængelige vaskecyklusser og den resterende tid for en igangværende cyklus vises i sektion A (displayet viser den maksimale varighed for den valgte cyklus. Varigheden bliver måske forkortet efter nogle minutter, eftersom den faktiske varighed af et program afhænger af

mængden af vasketøj i maskinen og de valgte indstillinger). Hvis du har valgt UDSKUDT START, vises nedtælling, indtil den valgte vaskecyklus starter.

Hvis du trykker på de tilhørende knapper i sektion B, kan du se den maksimale centrifugerings- og vasketemperaturer, som maskinen opnår i løbet af den valgte vaskecyklus, eller de senest valgte værdier, hvis disse passer til den valgte vaskecyklus.

„Vaskefaser“, der svarer til den valgte vaskecyklus samt „vaskefase“ for den igangværende vaskecyklus, vises i sektion C:

Hovedvask

Skylning

Centrifugering og aftapning

Symboler markeret med D angiver de vaskeindstillinger, der er til rådighed (se afsnittet „Funktionsvalg“).

Når symbolet for „Start forsinkelse“ er tændt, angiver det, at den valgte værdi for „Start forsinkelse“ vises på displayet.

Symbolet angiver muligheden for at lægge yderligere vasketøj i maskinen, når vaskeprogrammet er startet (se afsnittet „Sådan tilføjer du tekstiler“).

Symbolet angiver muligheden for at slå tastelyden fra.

Når tastelyden er slået fra, er der slukket for næsten alle maskinens lyde.

Det er kun lydsignaler og -alarmer, der forbliver aktive samt lyden, der afgives ved afslutning af vaskecyklus.

For at slå lyden til og fra skal du trykke og holde knappen inde.

DISPLAYETS INDIKATORER

Fejl: Ring efter service

Se afsnittet om fejlfinding

Fejl: Vandfilter tilstoppet

Vandet kan ikke pumpes ud. Vandfilteret kan være blokeret

Fejl: Intet vand

Intet eller ikke tilstrækkeligt indløbsvand.

I tilfælde af fejl henvises til afsnittet „Fejlfinding“.

Lås

For at låse betjeningspanelet skal du trykke og holde knappen „Lås“ inde i cirka 3 sekunder. Symbolet tænder i displayet for at vise, at betjeningspanelet er låst (med undtagelse af knappen „ON/OFF“).

Dette forhindrer utilsigtede ændringer i programmer, særligt når der er børn i nærheden af maskinen. For at låse betjeningspanelet op skal du trykke og holde knappen „Lås“ inde i cirka 3 sekunder.

Indikator for låst dør

Når denne er tændt, er lågen låst. For at undgå eventuelle skader, bør du vente til symbolet slukker, før du åbner lågen.

Hvis du vil åbne lågen, mens en cyklus er i gang, skal du trykke på START/PAUSE-knappen . Hvis symbolet er slukket, kan døren åbnes.

FØRSTE VASK

Når apparatet er blevet installeret, og før du bruger det første gang, skal du køre en vaskecyklus med vaskemiddel og uden vasketøj. Brug vaskecyklus Hvid (60°).

DAGLIG BRUG

Klargør vasketøjet ved at følge anbefalingerne, som du finder i afsnittet „TIPS OG ANBEFALINGER“.

- Tryk på ON/OFF-knappen .

- Åbn lågen. Læg vasketøjet i maskinen og sørg for ikke at overskride den maksimale belastning, der er angivet i oversigten over vaskecyklusser.

- Træk doseringsautomaten ud og hæld vaskemiddel i de relevante rum, som beskrevet i afsnittet „DOSERINGSAUTOMAT TIL VASKEMIDDEL“.

- Luk lågen.

- Maskinens display viser automatisk den misligholde temperatur og centrifugeringshastighed for den valgte cyklus eller de senest anvendte indstillinger, hvis disse stemmer overens med den valgte cyklus.

- Vælg den ønskede vaskecyklus.

- Vælg de ønskede muligheder.

START AF CYKLUS

Tryk på START/PAUSE -knappen.

Maskinen låser døren (-symbol tændt) og tromlen begynder at rotere; døren låses op (-symbol slukket) og låses derefter igen (-symbol tændt) som klargøringsfase for hver vaskecyklus. „Klik“-lyden er en del af dørlåsemekanismen. Vand kommer ind i tromlen og starter vaskefasen, når døren er låst.



SÅDAN SÆTTER DU EN CYKLUS PÅ PAUSE

Hvis du vil sætte en cyklus på pause, skal du trykke på knappen START/PAUSE igen. For at starte vaskecyklussen fra det punkt, hvor den blev afbrudt, skal du trykke på knappen START/PAUSE igen.



SÅDAN ÅBNER DU LÅGEN, OM NØDVENDIGT

Når en vaskecyklus starter, tænder symbolet for at vise, at lågen ikke kan åbnes. Lågen forbliver låst gennem hele vaskecyklussen. Hvis du vil åbne lågen, mens cyklussen er i gang, eksempelvis for at tilføje eller fjerne tekstiler, skal du trykke på knappen START/PAUSE for at sætte cyklussen på pause. Hvis symbolet er slukket, kan du åbne lågen. For at fortsætte cyklussen skal du trykke på knappen START/PAUSE igen.



SÅDAN TILFØJER DU TEKSTILER

Et ikon i displayet viser, om du kan lægge yderligere tekstiler i vaskemaskinen uden af forringe vaskeevnen. For at tilføje tekstiler skal du først stoppe vaskemaskinen ved at trykke på knappen START/PAUSE  og herefter åbne lågen og lægge tekstilerne ind. For at starte vaskecyklussen fra det punkt, hvor den blev afbrudt, skal du trykke på knappen START/PAUSE  igen.

SÅDAN ÆNDRER DU EN IGANGVÆRENDE VASKECYKLUS

For at ændre en vaskecyklus, der er i gang, skal du sætte vaskemaskinen på pause ved at trykke på knappen START/PAUSE  og derefter vælge den ønskede cyklus. Tryk på knappen START/PAUSE  igen. ! For at annullere en cyklus, der allerede er startet, skal du trykke og holde knappen ON/OFF  inde. Cyklussen stopper og maskinen slukker.

NÅR VASKECYKLUSSEN ER SLUT

Når vaskecyklussen er slut, vises „END“ i displayet. Når symbolet  slukker, kan du åbne lågen. Åbn lågen, tøm maskinen for vasketøj og sluk for maskinen. Hvis du ikke trykker på knappen ON/OFF , slukker vaskemaskinen automatisk efter cirka 10 minutter.

MULIGHEDER

- Hvis den valgte mulighed ikke stemmer overens med den valgte vaskecyklus, vil indikatorlampen blinke og maskinen afgiver en lyd. Muligheden bliver ikke aktiveret.
- Hvis den valgte mulighed ikke stemmer overens med en tidligere valgt mulighed, vil indikatorlampen blinke og maskinen afgiver en lyd. Muligheden bliver ikke aktiveret.

Active care

Vaskemidlet blandes med vand på forhånd, hvilket skaber en unik emulsion, der bedre trænger ind i tekstilernes fibre og rengør pletter, selv ved lave temperaturer, og bevarer både farver og tekstiler. Disse resultater opnås ligeledes gennem tromlens forskellige bevægelser, som sørger for at skåne tekstilerne mest muligt. Pulver og flydende vaskemidler anbefales til denne funktion.

Rapid / Green

Hvis du trykker på knappen 1 gang, vælger du muligheden Rapid og cyklussens varighed bliver kortere. Hvis du trykker på knappen 2 gange, vælger du muligheden Green, der sparer yderligere energi.

Damp hygiejne

Denne mulighed forbedrer vaskeresultatet ved at generere damp i løbet af vaskecyklussen for at fjerne eventuelle bakterier fra fibrene, der også behandles på samme tid. Læg vasketøjet i tromlen, vælg et kompatibelt program og vælg derefter Damp hygiejne. ! Dampen, der genereres under vaskecyklussen kan forårsage, at der kommer dug på lågen.

Efterbehandling

Vaskemaskinen foretager en skånsom tørretumbling ved langsomt at rotere tromlen. Muligheden Efterbehandling starter, når cyklussen er afsluttet og fortsætter i maksimalt 6 timer. Du kan til enhver tid afbryde muligheden ved at trykke på en hvilken som helst knap på betjeningspanelet eller dreje på cyklusvælgeren.

Forvask

Lader dig gennemføre en forvask.

Ekstra skylning

Ved valg af denne funktion øges skylleeffektiviteten, hvilket sikrer, at al vaskemiddel skylles ud. Denne funktion er især nyttig til særligt sarte skindtyper.

Koldvask

Denne funktion sparer energi ved ikke at opvarme det vand, der bruges til dit vasketøj – en fordel for både miljøet og din elregning. I stedet sikrer intensiv vaske- og vandoptimering gode vaskeresultater på samme gennemsnitlige tid som en standardcyklus. Vi anbefaler brug af et flydende vaskemiddel af for at opnå de bedste vaskeresultater.

Start forsinkelse

For at indstille Start forsinkelse for den valgte cyklus skal du trykke flere gange på denne knap ind til den ønskede tidsperiode vises. Når denne mulighed er aktiveret, tænder symbolet  i displayet. Hvis du vil deaktivere Start forsinkelse, skal du trykke på knappen ind til displayet viser „SLUKKET“.

Temperatur

Hver vaskecyklus har en foruddefineret temperatur. Hvis du vil ændre temperaturen, skal du trykke på knappen " °C ". Værdien vises i displayet.

Centrifugering

Hver vaskecyklus har en foruddefineret centrifugeringshastighed. Hvis du vil ændre centrifugeringshastigheden, skal du trykke på knappen "  ". Værdien vises i displayet.

AFKALKNING OG RENGØRING

Et ikon  i displayet minder regelmæssigt (for hver cirka 50 cyklusser) brugeren om, at det er tid til at køre en vedligeholdelsescyklus for at rengøre maskinen og bekæmpe kalkaflejringer og dårlig lugt. For at fjerne afkalkningspåmindelse, skal du dreje cyklusvælgeren eller trykke på en hvilken som helst knap (inklusive ON/OFF -knappen).

For at sikre en optimal vedligeholdelse anbefaler vi at bruge WPRO Kalk- og fedtjernere i henhold til anvisningerne på emballagen. Produktet kan købes ved at kontakte det tekniske assistancecenter eller via hjemmesiden www.whirlpool.eu.

Whirlpool frasiger sig ethvert ansvar for eventuelle skader på apparatet forårsaget af anvendelsen af andre rengøringsprodukter til vaskemaskiner, som er tilgængelige på markedet.

TIPS OG ANBEFALINGER

Sorter vasketøjet på grundlag af:

Tekstiltipe (bomuld, blandede fibre, syntetisk, uld, håndvask). Farve (sorter kulørt tøj fra hvidt, og vask nyt kulørt tøj separat). Sarte tekstiler (fx nylonstrømper, tøj med hæfter, såsom bh'er, læg det i en vaskepose).

Tøm lommerne

Genstande, såsom mønter eller lightere, kan beskadige vaskemaskinen og tromlen. Kontroller knapperne.

Overhold den anbefalede dosering for vaskemiddel/tilsætningsstoffer

Det giver bedre vaskeresultater og forhindrer irriterende rester af overskydende vaskemiddel i vasketøjet. Det sparer penge og forhindrer spild af vaskemiddel.

Brug vaskeprogrammer med lav temperatur og længere varighed

De mest effektive programmer med hensyn til energiforbrug er normalt dem, der vasker længere ved lavere temperatur.

Følg anvisningerne for opfyldning af vaskemaskinen

Fyld din vaskemaskine med den mængde vasketøj, som er oplyst i tabellen "PROGRAMTABEL", for at spare vand og energi.

Støj og resterende fugtindhold

Afhænger af centrifugeringshastigheden: jo højere centrifugeringshastighed, jo mere støj og jo mindre resterende fugtindhold.

PLEJE OG VEDLIGEHOLDELSE

Hver gang der foretages rengøring og vedligeholdelse, skal man slukke og frakoble maskinen. Brug ikke brændbare væsker til at rengøre vaskemaskinen. Rengør og vedligehold din vaskemaskine regelmæssigt (mindst 4 gange om året).

Sådan slukker du for vand- og strømforsyningen

Flak for vandhanen efter hver vask. Dette reducerer slidet på vaskemaskinens indvendige hydrauliske system og hjælper til at undgå utætheder.

Tag stikket ud af kontakten under rengøring og vedligeholdelse.

Sådan rengør du vaskemaskinen

Apparatets ydre dele og gummikomponenter kan rengøres med en blød klud fugtet med lunkent sæbevand. Undgå at anvende opløsningsmidler eller skurecreme.

Sådan rengør du doseringsautomaten

Fjern doseringsautomaten ved at løfte og trække udefter. Vask den under rindende vand. Denne proces bør gennemføres regelmæssigt.

Sådan vedligeholder du lågen og tromlen

Sørg altid for at lade lågen stå på klem for at undgå dårlig lugt.

Sådan rengør du pumpen

Vaskemaskinen er udstyret med en selvrensende pumpe, der ikke kræver vedligeholdelse. Små genstande (såsom mønter eller knapper) kan nogle gange falde ned i det beskyttende forkammer, der er placeret ved bunden af pumpen.

! Sørg for, at vaskecyklussen er færdig og træk vaskemaskinens stik ud af kontakten.

Sådan får du adgang til forkammeret:

1. Fjern frontpanelet fra vaskemaskinens forside ved at føre en skruetrækker ind ved midten og i siderne af panelet og bruge den som håndtag.
2. Placer en lav og bred beholder under vandfilteret for at opsamle vand.
3. Løsn pumpens dæksel ved at dreje mod uret. Det er normalt, at der løber lidt vand ud.
4. Rengør indersiden grundigt.
5. Skru dækslet på plads igen.
6. Sæt frontpanelet på plads og sørg for at krogene er placeret rigtigt, før du skubber panelet fast på maskinen.

Kontrol af tilløbsslangen

Kontrollér vandtilløbsslangen mindst en gang om året. Hvis den er revnet eller i stykker, skal den udskiftes. Når maskinen kører, kan vandets høje tryk risikere pludseligt at få slangen til at sprænge.

! Du må aldrig bruge slanger, der allerede har været brugt.

TILBEHØR

Kontakt vores Tekniske Assistancecenter for at finde ud af, om følgende tilbehør er tilgængeligt for denne model.

Stablingssæt

Med dette tilbehør kan du fastgøre tørretumbleren til oversiden af din vaskemaskine for at spare plads samt lette arbejdet med at fylde og tømme tørretumbleren.







TRANSPORT OG HÅNDTERING

Undgå at løfte vaskemaskinen i den øverste sektion.

Træk stikket ud og luk for vandhanen. Tjek, at lågen og doseringsautomaten er helt lukkede. Afmontér tilløbsslangen fra vandhanen og fjern herefter afløbsslangen. Sørg for at tømme slangerne for al tilbageværende vand og fastgør sidstnævnte, så den ikke beskadiges under transport. Sæt transportboltene på igen. Følg trinene for, hvordan man fjerner transportboltene, som beskrevet i „Installationsmanualen“, men i modsat rækkefølge.

FEJLFINDING

Lejlighedsvist kan du risikere, at din vaskemaskine ikke virker. Før du kontakter Teknisk Assistance, skal du tjekke, om problemet let kan løses ved at følge nedenstående liste.

Anomalier	Mulige årsager/løsning
Maskinen starter ikke.	Strømskiktet er ikke skubbet helt ind i kontakten eller er ikke langt nok inde til at kunne skabe kontakt.
	Der er ingen strømforsyning i hjemmet.
Vaskecyklussen starter ikke.	Vaskemaskinens låge er ikke ordentligt lukket.
	Der er ikke trykket på knappen ON/OFF  .
	Der er ikke trykket på knappen START/PAUSE  .
	Der er ikke tændt for vandet.
	Maskinen er indstillet til Start forsinkelse.
	Demo-tilstanden er aktiveret (se nedenfor for at deaktivere).
Vaskemaskinen tager ikke vand ind („“ vises i displayet).	Tilløbsslangen er ikke sluttet til hanen.
	Slangen er bøjet.
	Der er ikke tændt for vandet.
	Der er ingen vandforsyning i hjemmet.
	Vandtrykket er for lavt.
	Der er ikke trykket på knappen START/PAUSE  .
Vaskemaskinen bliver ved med at tage vand ind og pumpe det ud.	Afløbsslangen er ikke fastgjort mellem 65 og 100 cm fra gulvet.
	Den frie ende af slangen er under vand.
	Vægafløbssystemet er ikke udstyret med et udluftningsrør.
	Hvis problemet varer ved efter at have undersøgt disse punkter, skal du slukke for vandtilførslen og apparatet og kontakte Teknisk Assistance. Hvis boligen ligger på en af de øverste etager i en bygning, kan der være problemer med tilbageløb af vand, hvilket får vaskemaskinen til at blive ved med at tage vand ind og pumpe det ud igen. Det er muligt at købe særlige anti-sifonventiler, der hjælper med til at forebygge denne gene.
Vaskemaskinen pumper ikke ud og symbolet  (F9E1) vises i displayet.	Rengør pumpefilter (se kapitlet om pleje og vedligeholdelse)
	Afløbsslangen er bøjet.
	Afløbskanalen er tilstoppet.
Vaskemaskinen vibrerer meget under centrifugeringsfasen.	Transportboltene er ikke blevet fjernet korrekt under installation.
	Maskinen står ikke i vater.
	Vaskemaskinen er klemt mellem skabe og væggen.
Vaskemaskinen er utæt.	Tilløbsslangen er ikke skruet ordentlig på.
	Doseringsautomaten er blokeret.
	Afløbsslangen er ikke sat ordentlig på.
Symbolet  blinker og displayet viser en fejlkode (f.eks.: F1E1, F4...).	Sluk for maskinen og træk stikket ud. Vent cirka 1 minut og tænd derefter for maskinen igen.
	Hvis problemet varer ved, skal du kontakte Teknisk Assistance.
Der er for meget skum.	Vaskemidlet er ikke egnet til maskinvask (der skal stå „til maskinvask“ eller „hånd- og maskinvask“ eller lignende på emballagen).
	Der er brugt for meget vaskemiddel.
Ikonet „Centrifugering og udpumpning“ blinker. Displayet viser „0“ for centrifugeringshastighed.	Skæv fordeling af vasketøjet har forhindret centrifugeringscyklussen for at beskytte maskinen. Hvis du ønsker at centrifugere det våde vasketøj, skal du tilføje flere dele i forskellige størrelser og starte cyklusserne for centrifugering og udpumpning. Undgå små mængder vasketøj bestående af nogle få store og absorberende stykker vasketøj/sørg for at vaske dele i forskellige størrelser i den samme vask.

Sluk for DEMO-TILSTANDEN : Følgende handlinger skal gennemføres i rækkefølge uden afbrydelser. TÆND for maskinen og SLUK derefter for den igen. Tryk på knappen START/PAUSE  indtil signalet høres. Tænd for maskinen igen. „DEMO“-indikatoren blinker og SLUKKER herefter.



Du kan downloade Sikkerhedsanvisningerne, Databladet og Energidataene, ved at:

- Besøge vores website <http://docs.bauknecht.eu>
- Ved hjælp af QR-koden
- Eller som alternativ **kontakte vores serviceafdeling** (Telefonnummeret findes i garantihæftet). Når du kontakter vores serviceafdeling, bedes du angive koderne på dit produkts identifikationsskilt.

For mere information om reparation og vedligeholdelse kan brugeren besøge www.bauknecht.eu

Modelinformationen kan hentes ved hjælp af QR-koden, der er angivet i energimærket.

Mærket indeholder også den modelidentifikation, der kan bruges til at konsultere portalens register på <https://eprel.ec.europa.eu>.

