

РЪКОВОДСТВО ЗА ВСЕКИДНЕВНИ СПРАВКИ



БЛАГОДАРИМ ВИ, ЧЕ ЗАКУПИХТЕ ПРОДУКТ НА WHIRLPOOL.

За дори по-пълна поддръжка регистрирайте уреда си на www.whirlpool.eu/register

Моля, прочетете съдържанието на **Здраве и безопасност и ръководство за монтаж** внимателно, преди да използвате този уред.



Транспортните болтове трябва да се премахнат, преди да използвате уреда.

За по-подробни инструкции за премахването им вижте **Здраве и безопасност и ръководство за монтаж**.

ОПИСАНИЕ НА ПРОДУКТА

УРЕД

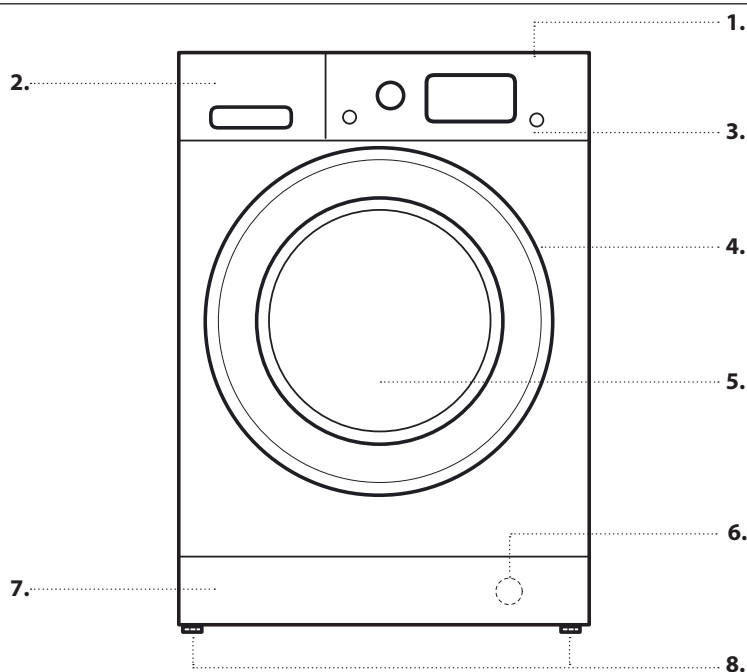

1. Горен
2. Дозатор за перилен препарат
3. Контролен панел
4. Дръжка
5. Вратичка
6. Воден филтър - зад панела на цокъла
7. Подвижен панел на цокъла
8. Регулируеми крачета (2)

КОНТРОЛЕН ПАНЕЛ

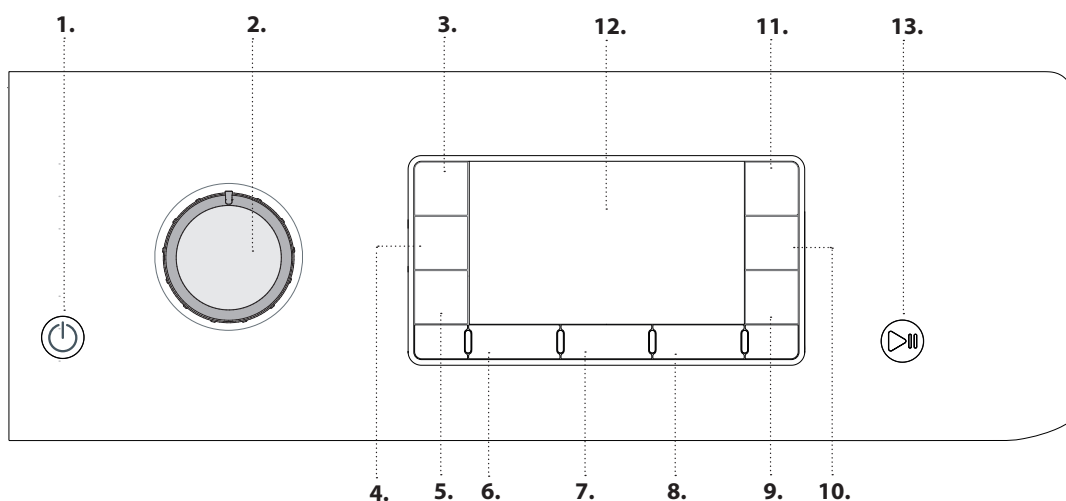

1. Бутон Вкл./Изкл.
2. Селектор на програми
3. Блокиране Бутони
4. Бутон за режим на сушене
5. Бутон Само сушене
6. Бутон за температура
7. Бутон Центрофуга
8. Бутон Отложен Старт
9. Бутон Бързо Пране
10. Бутон Интенз. Изпл.
11. Бутон Свежа Грижа+
12. Дисплей
13. Бутон Старт/Пауза

ДОЗАТОР ЗА ПЕРИЛЕН ПРЕПАРАТ

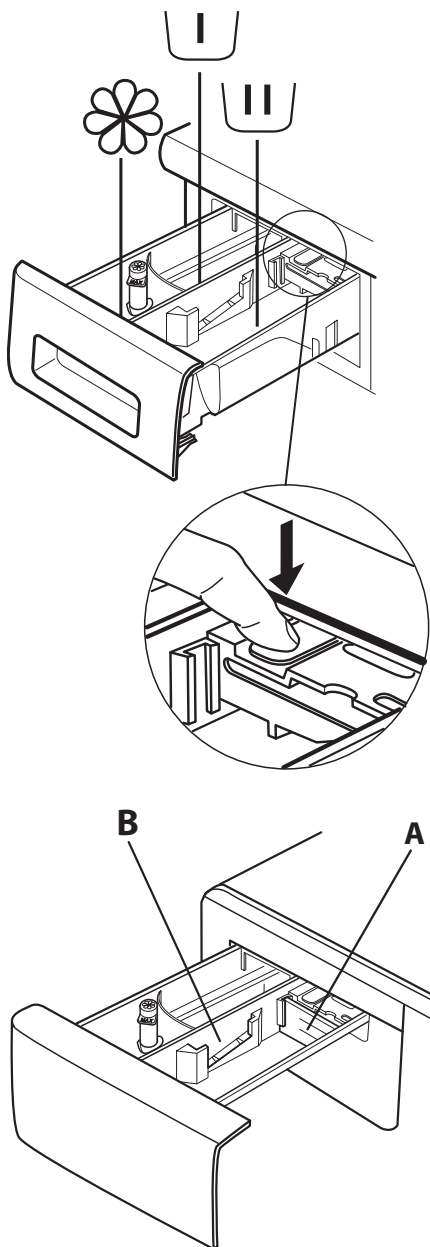

Отделение за предпране

- Препарат за предпране



Отделение за главно измиване

- Перилен препарат за основното пране
- Препарат за отстраняване на петна
- Омекотител за водата



Отделение за омекотител

- Омекотител
- Течен препарат за колосване

Наливайте омекотител или течен препарат за колосване в отделението само до нивото "max".

Бутон „Освобождаване“

(Натиснете, за да извадите тавичката, за да я почистите).

Препоръчително е да използвате отделение **A** когато перете с течен перилен препарат, за да сте сигурни, че се използва правилно количество препарат (отделението е в плика с инструкции).

Поставете отделението в гнездото **B**, когато използвате прах за пране.

УПОТРЕБА ЗА ПРЪВ ПЪТ

Вижте раздела за ЕЖЕДНЕВНА УПОТРЕБА за информация за това, как да избирате и стартирате програма.

При първото включване се изисква избор на език и автоматично се отваря менюто за избор на език. За избор на желания език натиснете бутоните и , а за да потвърдите избора, натиснете бутона . Ако желаете да промените езика, изключете машината, натиснете едновременно бутоните , , докато чуете звуков сигнал; тогава отново ще се появи меню за избор на език.

Ако желаете да промените яркостта на дисплея, която по подразбиране е нагласена на най-високото ниво, изключете машината, натиснете едновременно бутони , , докато чуете звуков сигнал. Натиснете бутони и , за да изберете желаната яркост, за да потвърдите избора си, натиснете бутон .

ОПЕРАЦИЯ ЗА ПЪРВИЯ ЦИКЪЛ

Отстранете всички остатъци от производствения процес:

1. Изберете програмата при температура от 60 °C.
2. Добавете малко количество прах за пране в отделението за основно пране на дозатора за перилен препарат (максимално 1/3 от количеството перилен препарат, препоръчано от производителя за леко замърсено пране).
3. Стартирайте програмата, **без да зареждате пералнята и сушилнята** (с празен барабан).

ВСЕКИДНЕВНА УПОТРЕБА

1. ЗАРЕЖДАНЕ НА ПРАНЕ.

- Подгответе прането, като следвате препоръките в раздел „СЪВЕТИ И ПРЕПОРЪКИ“ - Отворете вратичката и заредете прането в барабана, без да превишавате максималния капацитет, посочен в *Таблица На Програмите*.



- Затворете вратичката, като натиснете, докато чуете тя да се заключва, и се уверете, че между стъклото на вратичката и гуменото уплътнение няма заседнало пране.





2. ОТВОРЕТЕ КРАНА НА ВОДАТА

Уверете се, че пералнята със сушилна е включена правилно към водоснабдителната мрежа. Отворете крана на водата.



3. ВКЛЮЧВАНЕ НА ПЕРАЛНЯТА СЪС СУШИЛНЯ.

Натиснете бутон ; лампата  примигва бавно.



4. ИЗБОР НА ПРОГРАМА И ПЕРсонаЛИЗИРАНЕ НА ЦИКЪЛ.

Следните функции са достъпни за този уред:

- Само пране
- Пране и сушене
- Само сушене

Само пране

Изберете необходимата програма с пръстена за избор на ПРОГРАМА. На дисплея ще се изпише наименованието и продължителността на цикъла. Пералнята със сушилна със сушилня автоматично извежда възможните настройки за максималната температура и скоростта на центрофугиране за избраната програма. Регулирайте настройките температурата и/или скоростта на центрофугата при необходимост чрез съответните бутони.

- Натиснете бутон , за да превъртите постепенно през настройките за по-ниска температура, докато на дисплея се покаже настройка за студено пране ("--").
 - Натиснете бутон , за да превъртите постепенно през настройките за по-ниска скорост на центрофугиране, докато цикълът за центрофугиране се изключи (на дисплея се извежда "-").
- С натискане на бутон отново задавате възможно най-високата настройка.

Изберете необходимите опции (ако е необходимо).

- Натиснете бутон , за да изберете опцията; лампичката на съответния бутон светва.
- За да отмените опцията, натиснете бутон отново; лампичката изгасва.

! Ако избраната опция не е съвместима със зададената програма, прозвучава предупредителен звуков сигнал и на дисплея се показва надпис "Не Се Избира". Опцията не е избрана.

Пране и сушене

За да изперете и изсушите пране без прекъсване между циклите, уверете се, че прането не превишава максималното позволено количество за сушене с избраната програма (вж. колона "Макс. зареждане за цикъл на сушене" в *Таблица На Програмите*).

1. Следвайте инструкциите в абзац „Само пране“, за да изберете и, при необходимост, персонализирайте необходимата програма.
2. Натиснете , за да изберете необходимия режим на сушене. Налични са два режима на сушене: автоматичен или с таймер.

- *Автоматично сушене с избираеми нива:*

В автоматичен режим на сушене пералнята със сушилня суши прането до достигане на зададеното ниво на сухост. С единично натискане на бутон  автоматично избирате най-високото ниво на сушене, налично за избраната програма. Натиснете бутон отново, за да понижите нивото на сушене.

Налични са следните нива:



Идеално сухи : сушене, което е подходящо за пране, изискващо пълно изсушаване, като например хавлиени кърпи и халати.

За гардероба : прането е изцяло изсушено и готово за прибиране в гардероба без гладене.

Простиране : прането се оставя леко влажно за минимално образуване на гънки. Дрехите трябва да се закачат, за да изсъхнат на въздуха изцяло.

За гладене : дрехите остават разумно влажни, за да се улесни гладенето.



- *Режим „Време сушене“:*

Натиснете бутон  няколко пъти, за да зададете режима „Време сушене“. След преминаване през всички автоматични нива на сушене, продължете да натискате бутон , докато се покаже желаното време. Могат да се настройват стойности от 180 до 30 минути.

За да изперете по-голям обем пране от позволения максимум за сушене (вж. колона "Макс. зареждане за цикъл на сушене" в *Таблица На Програмите*), извадете няколко дрехи, когато цикълът на пране завърши, преди да стартирате сушенето. Извършете следното:



1. Следвайте инструкциите в абзац „Само пране“, за да изберете и, при необходимост, персонализирайте необходимата програма.
2. Не включвайте цикъл на сушене.
3. След като цикълът на пране завърши, отворете вратичката и извадете няколко дрехи, за да намалите количеството. Сега следвайте инструкциите за „Само сушене“.

ЗАБЕЛЕЖКА: винаги оставяйте време за охлаждане след сушене, преди да отворите вратичката.

Когато използвате двата предварително настроени цикъла  и , не е необходимо да избирате и стартирате цикъл на сушене.

Само сушене

Тази функция се използва просто за изсушаване на влажно пране, изпрано по-рано в пералнята или на ръка.

1. Изберете подходяща за прането, което искате да сушите, програма (напр. изберете Памук за сушене на влажно памучно пране).
2. Натиснете бутон  за сушене без цикъл на пране.
3. Натиснете , за да изберете необходимия режим на сушене. Налични са два режима на сушене: автоматично сушене по нива или сушене за време.

- Автоматично сушене с избираеми нива:

В автоматичен режим на сушене пералнята със сушилня суши прането до достигане на зададеното ниво на сухост. С единично натискане на бутона  автоматично избирате най-високото ниво на сушене, налично за избраната програма. Натиснете бутона отново, за да понижите нивото на сушене.

Налични са следните нива:



Идеално сухи : сушене, което е подходящо за пране, изискващо пълно изсушаване, като например хавлиени кърпи и халати.

За гардероба : прането е изцяло изсушено и готово за прибиране в гардероба без гладене.

Простиране : прането се оставя леко влажно за минимално образуване на гънки. Дрехите трябва да се закачат, за да изсъхнат на въздуха изцяло.

За гладене : дрехите остават разумно влажни, за да се улесни гладенето.

- Режим „Време сушене“:

Натиснете бутона  няколко пъти, за да зададете режима „Време сушене“. След преминаване през всички автоматични нива на сушене, продължете да натискате бутона , докато се покаже желаното време. Могат да се настройват стойности от 180 до 30 минути.

ЗАБЕЛЕЖКА: винаги оставяйте време за охлаждане след сушене, преди да отворите вратичката.



5. ИЗПОЛЗВАНЕ НА ПРАВИЛНОТО КОЛИЧЕСТВО

ПРЕПАРАТ ЗА ПРАНЕ. Издърпайте чекмеджето и налейте препарата в съответните отделения, както е описано в "Дозатор За Перилен Препарат". Това е необходимо само ако използвате програма само за пране или пране + сушене.

6. ОТЛАГАНЕ НА СТАРТИРАНЕТО НА ПРОГРАМА.

За да зададете програма, която да започне в по-късен момент, вижте раздел "Опции и Функции".

7. СТАРТИРАНЕ НА ПРОГРАМА.

Натиснете бутона СТАРТ/ПАУЗА. Сравнителната индикаторна светлина се включва, вратичката се затваря и символът за отворена вратичка  изгасва. За да промените програма по време на цикъл, натиснете СТАРТ/ПАУЗА, за да поставите пералнята със сушилня на пауза (лампата за СТАРТ/ПАУЗА мига бавно в кехлибарено); след това изберете необходимия цикъл и натиснете СТАРТ/ПАУЗА отново. За да отворите вратичката по време на цикъл, натиснете СТАРТ/ПАУЗА; вратичката може да се отвори, ако символът  свети. Натиснете отново бутона СТАРТ/ПАУЗА, за да възобновите програмата оттам, където е поставена на пауза.



8. ОТМЯНА НА РАБОТЕЩА ПРОГРАМА (АКО Е НЕОБХОДИМО)

Натиснете и задръжте бутона , докато пералнята със сушилня спре.

Ако нивото на водата или температурата са достатъчно ниски, вратичката се изключва и може да се отвори. Вратичката остава заключена, ако в барабана има вода. За да отключите вратичката, включете пералнята със сушилня, изберете програмата  и изключете функцията за центрофугиране, като настроите скоростта на "-". Водата се източва и вратичката се отключва в края на програмата.

9. ИЗКЛЮЧВАНЕ НА ПЕРАЛНЯТА СЪС СУШИЛНА В КРАЯ НА ПРОГРАМА.

В края на цикъла на дисплея се показва „Край цикъл“. Вратичката може да се отвори само ако символът  свети. Уверете се, че символът за отключена вратичка свети, след което отворете вратичката и извадете прането.

Натиснете , за да изключите пералнята със сушилня. За да пестите енергия, ако пералнята със сушилня не бъде изключена ръчно от бутона , тя се изключва автоматично след около 10 минути след края на програмата.

Оставете вратичката широко отворена, за да може вътрешността на пералнята със сушилня да изсъхне.

СЪВЕТИ И ПРЕПОРЪКИ

Сортирайте прането си според

Етикета за тип на тъканите/съвети за грижи (памук, смесени влакна, синтетични, вълна, за пране на ръка). Цвет (разделяйте цветните и белите дрехи, перете новите цветни изделия отделно). Деликатни (перете дребните изделия – като найлонови чорапогачи – и изделията с телени копчета – като сутини – в торбичка от плат или калъфка за възглавница с цип).

Изпразвайте всички джобове

Предмети като монети или запалки е възможно да повредят прането Ви, както и барабана.

Следвайте препоръките за дозировка/добавки за пране

Оптимизира резултата от прането, премахва дразнещите кожата остатъци от излишен перилен препарат в прането и спестява пари, като намалява излишния разход на перилен препарат.

Използвайте ниска температура и по-голяма продължителност

Най-ефективните програми от гледна точка на разход на електроенергия основно са тези, които работят на по ниска температура за по-дълго време.

Съобразете се с капацитета на зареждане





Зареждайте пералнята със сушилна според капацитета ѝ, посочен в „ТАБЛИЦА НА ПРОГРАМИТЕ“, за да спестите вода и електроенергия.

Шум и остатъчна влажност

Те зависят от оборотите на центрофугата: колкото по-високи са оборотите по време на центрофуга, толкова по-силен е шумът и по-малка остатъчната влажност.

СИМВОЛИ ЗА ПРАНЕ НА ЕТИКЕТИТЕ НА ДРЕХИТЕ

Стойността, посочена в символа на леген, е максималната възможна температура за пране на дрехата.

-  Нормално механично въздействие
-  Понижено механично въздействие
-  Много понижено механично въздействие
-  Само за ръчно пране
-  Да не се пере

ПОЧИСТВАНЕ И ПОДДРЪЖКА

При всяко почистване и поддръжка изключвайте пералнята със сушилна от бутона и от контакта. Не използвайте възпламеними течности за почистване на пералнята със сушилна. Почиствайте и поддържайте периодично пералнята си машина (поне 4 пъти годишно).

Почистване на външната страна на пералнята със сушилна

Използвайте влажна мека кърпа за почистване на външните части на пералнята със сушилна. Не използвайте препарати за стъкло или универсални такива, прах за почистване или подобни върху контролния панел – тези вещества е възможно да повредят печата.

Проверка на маркуча за подаване на вода

Проверявайте редовно входящия маркуч за напуквания и пукнатини. Ако е повреден, заменете го с нов маркуч, предлаган от услугата ни за следпродажбено обслужване или от специализиран магазин. В зависимост от вида маркуч: Ако входящият маркуч има прозрачно покритие, проверявайте периодично за локално оцветяване. Ако откриете такова, възможно е маркучът да протича и трябва да се смени

Почистване на водния филтър / източване на остатъчната вода

Ако сте използвали програма за горещо пране, преди да източите водата, изчакайте я да се охлади. Почиствайте водния филтър редовно, за да избегнете трудности при източването на водата след пране поради запушването му.

- Свалете долната преграда с помощта на отвертка: избутайте надолу едната страна на долната преграда с ръка, след това пхнете отвертката в отвора между долната преграда и предния панел и разтворете долната преграда. Поставете широк и плосък съд под водния филтър, за да съберете източената вода. Бавно завъртете филтъра обратно на часовниковата стрелка, докато водата потече. Оставете водата да тече, без да премахвате филтъра. Когато съдът за вода се напълни, затворете водния филтър, като го завъртите по часовниковата стрелка. Изпразнете съда. Повтаряйте тази процедура, докато източите всичката вода. Поставете памучна кърпа под водния филтър, която да попие малко количество остатъчна вода. След това отстранете водния филтър, като го завъртите обратно на часовниковата стрелка. Почистете водния филтър: отстранете остатъците във филтъра и го почистете с течаща вода. Поставете водния филтър и монтирайте обратно долната преграда: Поставете водния филтър отново, като го завъртите по часовниковата стрелка. Завийте го възможно най-много; дръжката на филтъра трябва да е във вертикално положение. За да проверите водонепропускливостта на водния филтър, можете да налееете около 1 литър вода в дозатора за перилен препарат. След това монтирайте обратно долната преграда.

Почистване на дозатора за препарат

Извадете дозатора за препарат, като натиснете бутона за освобождаване и едновременно с това издърпате дозатора за препарат. Извадете вложката от дозатора за препарат, както и вложката на отделението за омекотител. Почистете всички части под течаща вода, като премахнете всички остатъци от препарат или омекотител. Избършете частите на сухо с мека кърпа. Поставете отново дозатора за препарат и го натиснете обратно в отделението за препарат.

ПЕСТЕНЕ НА ЕНЕРГИЯ И ОПАЗВАНЕ НА ОКОЛНАТА СРЕДА

- Спазването на ограниченията за количеството, посочени в таблицата на програмите оптимизира потреблението на енергия, вода и перилен препарат и намалява времето за пране.
- Не превишавайте дозите за перилен препарат, препоръчани от производителя.
- Пестете енергия, като използвате програма за пране при 60°C, вместо при 90°C, или програма за пране при 40°C, вместо при 60°C. Препоръчваме използването на програмата  за памучни дрехи, която е по-дълга, но използва по-малко енергия.
- С оглед пестене на енергия и време при пране и сушене изберете най-високата налична скорост на центрофугиране за програмата, така че да намалите оставащата вода в дрехите в края на цикъла на пране.

ТАБЛИЦА НА ПРОГРАМИТЕ

Максимално зареждане 10 Kg Консумирана мощност в режим „Off“ (Изкл.) – 0,5 W/в режим „Left-on“ (Вкл.) – 8 W								Перилни препара- ти и добавки			Препоръчителен перилен препарат		Остатъчна влажност % (****)	Разход на енергия kWh	Общ разход на вода l	Температура на пране °C		
Програма	Температура		Макс. скорост на центрофугиране (об./мин.)	Сушене	Макс. товар за измиване (kg)	Макс. товар за сушене (kg)	Продължителност (h : m)	Предпране	Основно пране	Омекотител	На прах	Течен						
	На- строй- ване	Диапазон											Предпране	Основно пране	Омекотител	На прах	Течен	
СМЕСЕНИ	40°C	40°C	1000	<input checked="" type="checkbox"/>	10,0	7,0	**	-	<input checked="" type="checkbox"/>	<input type="checkbox"/>	-	<input checked="" type="checkbox"/>	-	-	-	-	-	-
БЕЛИ	60°C	90°C	1600	<input checked="" type="checkbox"/>	10,0	7,0	2:40	<input checked="" type="checkbox"/> (90°)	<input checked="" type="checkbox"/>	<input type="checkbox"/>	<input checked="" type="checkbox"/>	-	54	1,90	100	55		
ПАМУК (2)	40°C	60°C	1600	<input checked="" type="checkbox"/>	10,0	7,0	3:55	-	<input checked="" type="checkbox"/>	<input type="checkbox"/>	<input checked="" type="checkbox"/>	<input checked="" type="checkbox"/>	49	1,14	107	45		
ECO 40-60 (1)	40 °C	40°C	1551	<input checked="" type="checkbox"/>	10,0	7,0	3:59	-	<input checked="" type="checkbox"/>	<input type="checkbox"/>	<input checked="" type="checkbox"/>	<input checked="" type="checkbox"/>	44	1,07	59	35		
			1551	<input checked="" type="checkbox"/>	5,0		3:00	-	<input checked="" type="checkbox"/>	<input type="checkbox"/>	<input checked="" type="checkbox"/>	<input checked="" type="checkbox"/>	44	0,83	59	35		
			1551	<input checked="" type="checkbox"/>	2,5		2:15	-	<input checked="" type="checkbox"/>	<input type="checkbox"/>	<input checked="" type="checkbox"/>	<input checked="" type="checkbox"/>	44	0,58	42	33		
ДЕЛИКАТНИ	30°C	30°C	-	<input checked="" type="checkbox"/>	1,0	1,0	**	-	<input checked="" type="checkbox"/>	<input type="checkbox"/>	-	<input checked="" type="checkbox"/>	-	-	-	-	-	-
СИНТЕТИЧНИ (3)	40 °C	60°C	1200	<input checked="" type="checkbox"/>	5,5	5,5	2:55	-	<input checked="" type="checkbox"/>	<input type="checkbox"/>	<input checked="" type="checkbox"/>	<input checked="" type="checkbox"/>	35	0,83	80	43		
ПУХ ЗАВИВКИ	30°C	30°C	1000	-	3,5	-	**	-	<input checked="" type="checkbox"/>	<input type="checkbox"/>	-	<input checked="" type="checkbox"/>	-	-	-	-	-	-
СВЕЖЕСТ С ПАРА	-	-	-	-	2,0	-	**	-	-	-	-	-	-	-	-	-	-	-
ЦЕНТРОФУГА + ИЗТОЧВАНЕ *	-	-	1600	<input checked="" type="checkbox"/>	10,0	7,0	**	-	-	-	-	-	-	-	-	-	-	-
ИЗПЛАКВАНЕ + ЦЕНТРОФУГА	-	-	1600	<input checked="" type="checkbox"/>	10,0	7,0	**	-	-	<input type="checkbox"/>	-	-	-	-	-	-	-	-
БЪРЗО ПРАНЕ 30'	30°C	30°C	800	-	5,5	-	0:30	-	<input checked="" type="checkbox"/>	<input type="checkbox"/>	-	<input checked="" type="checkbox"/>	71	0,21	50	27		
20°C	20°C	20°C	1600	<input checked="" type="checkbox"/>	10,0	7,0	1:50	-	<input checked="" type="checkbox"/>	<input type="checkbox"/>	-	<input checked="" type="checkbox"/>	55	0,20	95	22		
ДЪНКИ	40 °C	40°C	800	<input checked="" type="checkbox"/>	4,0	4,0	**	-	<input checked="" type="checkbox"/>	<input type="checkbox"/>	-	<input checked="" type="checkbox"/>	-	-	-	-	-	-
ВЪЛНА	40 °C	40°C	800	<input checked="" type="checkbox"/>	2,5	2,5	**	-	<input checked="" type="checkbox"/>	<input type="checkbox"/>	-	<input checked="" type="checkbox"/>	-	-	-	-	-	-
ПРАНЕ И СУШ. за 45'	30°C	30°C	1600	<input checked="" type="checkbox"/>	1,0	1,0	**	-	<input checked="" type="checkbox"/>	<input type="checkbox"/>	-	<input checked="" type="checkbox"/>	-	-	-	-	-	-
ПРАНЕ И СУШ. за 90'	30°C	30°C	1200	<input checked="" type="checkbox"/>	2,0	2,0	**	-	<input checked="" type="checkbox"/>	<input type="checkbox"/>	-	<input checked="" type="checkbox"/>	-	-	-	-	-	-
ЕКО ПАМУК (4)	60°C	60°C	1600	<input checked="" type="checkbox"/>	10,0	7,0	4:10	-	<input checked="" type="checkbox"/>	<input type="checkbox"/>	<input checked="" type="checkbox"/>	<input checked="" type="checkbox"/>	44	1,15	65	-		

Избираемо/опционално - Не е избираемо/приложимо ● Необходимо количество ○ Опционално количество

Продължителността на цикъла, показана на дисплея или посочена в ръководството, е приблизително изчислена въз основа на стандартните условия. Реалното времетраене може да варира в зависимост от множество фактори като температура и налягане на водата при пълнене, температура на въздуха в помещението, количество перилен препарат, количество, вид и тегло на прането, допълнително избрани опции. Стойностите, дадени за програми, различни от програмата Eco 40-60, са само ориентировъчни.

1) ECO 40-60 (Пране) - Тестов цикъл на пране в съответствие с регламента на ЕС за екодизайн 2019/2014. Най-ефективната програма от гледна точка на разход на вода и електроенергия за пране на нормално замърсени памучни дрехи.

Бележка: показаните на дисплея стойности на скоростта на центрофугиране може леко да се различават от стойностите, посочени в таблицата.

ECO 40-60 (Сушене) - Тестов цикъл на изсушаване в съответствие с регламента на ЕС за екодизайн 2019/2014. За достъп до цикъла „пране и сушене“ изберете програмата за пране „Eco 40-60“ и настройте опцията на ниво . Най-ефективната програма от гледна точка на разход на вода и електроенергия за пране и сушене на нормално замърсени памучни дрехи. (Продължителност на цикъла: пълно натоварване 9h:50' / половин товар 6h).

За всички Институты за изпитване:

2) Дълга програма за памук: задайте програма с температура 40°C.

3) Дълга програма за синтетични тъкани: задайте програма с температура 40°C.

4) Еко памук - Тестов цикъл на пране в съответствие с регламент 1061/2010. Задайте цикъл на пране при температура 60°C, за да имате достъп до тези цикли.

* Изберете програма и задайте скоростта на центрофугиране на "- -", така че само да изпразните.

** На дисплея може да се провери времетраенето на цикъла на пране.

*** След края на програмата с центрофуга на максимални обороти, в настройките на програми по подразбиране.

За програми за пране с температура над 50°C препоръчваме използването на прах за пране вместо течен препарат и спазване на насоките върху опаковката.

6th sense - сензорната технология адаптира водата, енергията и времетраенето на програмата към вашето количество пране.

ПРОГРАМИ

Следвайте инструкциите, посочени от символите за пране на дрехите.

СМЕСЕНИ

за пране на леко до нормално замърсени издръжливи изделия от памук, лен, синтетични тъкани и смесени нишки.

БЕЛИ

За пране на нормално до силно замърсени хавлиени кърпи, бельо, покривки за маса и спално бельо и т.н. от издръжлив памук и лен. Само когато е избрана температура от 90°C цикълът има фаза на предпране преди фазата на основното пране. В този случай се препоръчва да се добави перилен препарат както в отделението за предпране, така и в отделението за основно пране.

ПАМУК

за пране на нормално до силно замърсени хавлиени кърпи, бельо, покривки за маса и спално бельо и т.н. от издръжлив памук и лен.

ECO 40-60

За пране на нормално замърсени памучни дрехи, подлежащи на пране при 40° C или 60° C, заедно в един и същи цикъл. Това е стандартната програма за памук и най-ефективната от гледна точка на разход на вода и електроенергия.

ДЕЛИКАТНИ

за пране на особено деликатни артикули. Препоръчително е да обърнете дрехите отвътре навън преди пране.

СИНТЕТИЧНИ

за пране на нормално замърсени дрехи от синтетични тъкани (като полиестер, полиакрил, вискоза и др.) или смеси памук/синтетични.

ПУХ ЗАВИВКИ

създаден за изпиране на пълни с пух артикули, като двойни или единични пухени завивки, възглавници или анораци. Препоръчително е пълните с пух артикули да се поставят в барабана с ръбове, сгънати навътре, и количеството им да не надвишава ¾ от общия обем на барабана. За оптимално изпиране Ви препоръчваме да използвате течен перилен препарат.

СВЕЖЕСТ С ПАРА

за освежаване на дрехи, неутрализиране на неприятните

миризми и отпускане на тъкани чрез вмъкване на пара в барабана. Дрехите ще са влажни в края на цикъла.

ЦЕНТРОФУГА + ИЗТОЧВАНЕ

центрофугира прането, след което изпразва водата. За издръжливи артикули.

ИЗПЛАКВАНЕ + ЦЕНТРОФУГА

изплаква и след това центрофугира. За издръжливи артикули.

БЪРЗО ПРАНЕ 30'

за бързо пране на леко замърсени дрехи: този цикъл е с продължителност само 30 минути и пести време и пари. Максимално натоварване 5,5 kg.

20°C

За пране на слабо замърсени памучни дрехи при температура 20° C.

ДЪНКИ

Обърнете дрехите с вътрешността навън преди пране и използвайте течен перилен препарат.

ВЪЛНА

Всички вълнени дрехи могат да се перат с програмата „Вълна“, дори и тези, които имат етикет „само за ръчно пране“. За най-добри резултати използвайте специални почистващи препарати и не превишавайте посоченото макс. количество килограми пране.

ПРАНЕ И СУШ. за 45'

за бързо пране и сушене на леко замърсени дрехи от памучни и синтетични тъкани. Този цикъл изпира и изсушава пране до 1 kg само за 45 минути.

ПРАНЕ И СУШ. за 90'

за бързо пране и сушене на дрехи от памучни и синтетични тъкани. Този цикъл изпира и изсушава пране до 2 kg само за 90 минути.

ЕКО ПАМУК

За пране на умерено замърсени памучни дрехи. При 60° C

ОПЦИИ И ФУНКЦИИ

ОПЦИИ избираеми директно с натискане на съответния бутон

! Ако избраната опция не е съвместима със зададената програма, прозвучава предупредителен звуков сигнал и на дисплея се показва надпис "Не Се Избира". Опцията не е избрана.

FRESHCARE+

В комбинация с програмите за изпиране тази опция подобрява резултатите чрез генерирането на пара, която възпрепятства разпространението на основните източници на лоши миризми вътре в уреда (само за изпиране). След фазата с пара пералнята изпълнява лек цикъл с бавно въртене на барабана. Когато опцията FreshCare+ се комбинира с програмите за сушене, бавното въртене на барабана предотвратява образуването на трайни перилни гънки по дрехите.

Цикълът FreshCare+ започва след завършването на изпирането или сушенето, като максималната му продължителност е 6 часа. Той може да бъде спрял във всеки един момент с натискане на произволен бутон от панела за управление или със завъртане на програматора. Изчакайте около 5 минути, преди да отворите люка.

ИНТЕНЗ. ИЗПЛ.

Опцията позволява да се избере желаният вид изплакване с цел максимална грижа за всяка чувствителна кожа. При първото натискане на бутона се настройва степен „Допълн. +1“, която позволява избор на допълнително изплакване освен стандартно предвиденото за този цикъл, за да се отстранят всички остатъци от праха за пране. При второто натискане на бутона се настройва степен „Допълн. +2“, която позволява избор на две допълнителни изплаквания освен стандартно предвиденото за този цикъл, и това се

препоръчва в случай на по-чувствителна кожа. При третото натискане на бутона се настройва степен „Допълн. +3“, която позволява избор на три допълнителни изплаквания освен стандартно предвиденото за този цикъл. Опцията, активирана при цикъл с температура 40° позволява премахването на основните алергени като кучешки и котешки косми и полени; при цикъл с температура над 40° се достига отлично ниво на противоалергична защита. Натиснете отново бутона, за да се върнете към вида изплакване „Норм. изплакване“. Ако не е възможно да се извърши настройка или да се промени съществуващата, на екранчето ще се изпише „НЕ СЕ ИЗБИРА“ или „НЕ СЕ ПРОМЕНЯ“.



БЪРЗО ПРАНЕ

При избор на тази опция времетраенето на програмата намалява с до 50% в зависимост от избрания цикъл, като същевременно се гарантира пестене на вода и енергия. Използвайте тази опция за не много замърсени дрехи.





ОТЛОЖЕН СТАРТ

За да зададете избраната програма да стартира в по-късен момент, натиснете бутона, за да настроите желаното време за отлагане. За да отмените отложения старт, натиснете бутона отново, докато на дисплея се покаже стойността “– h”.



БЛОКИРАНЕ БУТОНИ

за да заключите командното табло, натиснете и задръжте бутона  за около 2 секунди. Когато на дисплея се появи надпис „БЛОКИРАНЕ БУТОНИ АКТИВЕН“ контролният панел е блокиран (с изключение на бутона ). Това предотвратява ненадейни промени по програмите, особено когато в близост до машината има деца. За отблокиране на командното табло натиснете и задръжте бутона  за около 2 секунди.

Можете да свалите инструкциите за безопасност, листовката с енергийните показатели на уреда, като:

- Посетите нашия уебсайт docs.whirlpool.eu
- Използвате QR кода
- Алтернативно като **се свържете с нашия отдел за следпродажбено обслужване** (Телефонният номер можете да откриете в гаранционната брошура). При контакт с отдела за следпродажбено обслужване на клиенти съобщавайте кодовете, посочени на заводската табелка на Вашия уред.

За информация за потребителя относно ремонт и поддръжка посетете www.whirlpool.eu
Можете да получите информация за модела, като използвате QR кода, обозначен на етикета за енергийна ефективност. Етикетът също така включва идентификатор на модела, който може да бъде използван в сайта на регистъра <https://eprel.ec.europa.eu>.

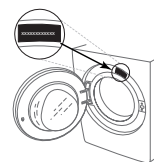

Whirlpool®