

## Instrucțiuni de utilizare



[www.whirlpool.eu/register](http://www.whirlpool.eu/register)



---

**ROMÂNĂ..... 3**

# ROMÂNĂ

# INSTRUCȚIUNI PRIVIND SIGURANȚA ȘI INSTALAREA



**VĂ MULȚUMIM CĂ AȚI ACHIZIȚIONAT UN PRODUS WHIRLPOOL.**  
Pentru a beneficia de o asistență cât mai completă ca utilizator,  
înregistrați-vă aparatul la adresa [www.whirlpool.eu/register](http://www.whirlpool.eu/register)

## Cuprins

### **Ghid privind sănătatea și siguranța**

<b>INSTRUCȚIUNI DE SIGURANȚĂ</b> .....	<b>5</b>
IMPORTANT: A SE CITI ȘI RESPECTA .....	5
<b>RECOMANDĂRI PENTRU PROTECȚIA MEDIULUI ÎNCONJURĂTOR</b> .....	<b>8</b>
<b>DECLARAȚIE DE CONFORMITATE</b> .....	<b>9</b>

### **Utilizare și întreținere**

<b>DESCRIEREA PRODUSULUI</b> .....	<b>10</b>
APARATUL .....	10
PANOUL DE COMANDĂ .....	10
DOZATORUL DE DETERGENT .....	11
SPECIFICAȚII TEHNICE PRIVIND RACORDAREA LA REȚEAUA DE ALIMENTARE CU APĂ .....	12
HUBLOUL .....	12
<b>UTILIZAREA APARATULUI</b> .....	<b>13</b>
PRIMA UTILIZARE .....	13
UTILIZAREA ZILNICĂ .....	13
UTILIZAREA MAȘINII DE SPĂLAT CU USCĂTOR .....	14
PROGRAME ȘI OPȚIUNI .....	16
FUNCȚII .....	19
SFATURI ȘI RECOMANDĂRI .....	20
RECOMANDĂRI PENTRU ECONOMISIREA ENERGIEI .....	21

---

<b>CURĂȚAREA ȘI ÎNTREȚINEREA</b> .....	<b>22</b>
CURĂȚAREA EXTERIORULUI MAȘINII DE SPĂLAT CU USCĂTOR .....	22
VERIFICAREA FURTUNULUI DE ALIMENTARE CU APĂ .....	23
CURĂȚAREA FILTRELOR FURTUNULUI DE ALIMENTARE CU APĂ .....	24
CURĂȚAREA DOZATORULUI DE DETERGENT .....	25
CURĂȚAREA FILTRULUI DE APĂ/EVACUAREA APEI REZIDUALE .....	26
TRANSPORT ȘI MANEVRARE .....	28
<b>DEPANARE</b> .....	<b>29</b>
HUBLOUL – DESCHIDEREA ACESTUIA PENTRU	
SCOATEREA RUFELOR ÎN CAZUL APARIȚIEI UNEI DEFECȚIUNI .....	31
SERVICIUL DE ASISTENȚĂ PENTRU CLIEȚI .....	32
INSTALAREA .....	33



Ghid privind sănătatea și siguranța

# INSTRUCȚIUNI DE SIGURANȚĂ

## IMPORTANT: A SE CITI ȘI RESPECTA

!  Acest simbol este utilizat pentru a vă aminti să citiți acest manual.

Înainte de a utiliza aparatul, citiți cu atenție ghidurile privind sănătatea și siguranța, precum și utilizarea și întreținerea. Păstrați aceste instrucțiuni la îndemână pentru a le consulta și pe viitor.

### SIGURANȚA DUMNEAVOASTRĂ ȘI A CELORLALTI ESTE FOARTE IMPORTANTĂ.

În acest manual și pe aparat există avertizări importante referitoare la siguranță, care trebuie citite și respectate întotdeauna.

Acesta este simbolul unui avertisment privind siguranța.



Acest simbol vă avertizează în ceea ce privește potențialele riscuri care pot provoca decesul sau rănirea dumneavoastră și a celorlalți.

Toate mesajele de siguranță apar în urma aprinderii simbolului de avertisment privind siguranța sau a cuvântului „DANGER” („PERICOL”) sau „WARNING” („AVERTISMENT”). Aceste cuvinte indică următoarele:

### PERICOL

Indică o situație periculoasă care, dacă nu este evitată, va cauza vătămări grave.

### AVERTISMENT

Indică o situație periculoasă care, dacă nu este evitată, ar putea cauza vătămări grave.

Toate avertizările privind siguranța oferă detalii specifice despre riscul potențial existent și indică modalități de reducere a riscului de rănire, de deteriorare și de electrocutare, care pot rezulta în urma utilizării necorespunzătoare a aparatului. Respectați cu strictețe următoarele instrucțiuni.

Nerespectarea acestor instrucțiuni poate determina apariția pericolelor. Producătorul nu își asumă nicio răspundere pentru vătămările corporale suferite de persoane sau animale, respectiv pentru daunele asupra bunurilor, rezultate din nerespectarea recomandărilor și măsurilor de precauție.

Copiii foarte mici (0-3 ani) și copiii mici (3-8 ani) nu trebuie lăsați să se apropie de aparat, cu excepția cazurilor în care sunt supravegheați în permanență. Copiii cu vârsta de 8 ani și peste și persoanele cu capacități fizice, senzoriale sau mintale reduse sau fără experiență și cunoștințe pot folosi acest aparat doar dacă sunt supravegheate sau au fost instruite cu privire la utilizarea în siguranță a aparatului și înțeleg riscurile implicate. Copiii nu trebuie lăsați să se joace cu aparatul. Curățarea și întreținerea nu trebuie să fie efectuate de către copii fără a fi supravegheați.

Demontați bolțurile pentru transport. Aparatul este prevăzut cu bolțuri pentru transport, pentru a se evita orice posibilă deteriorare a interiorului în timpul transportului. Bolțurile de siguranță utilizate pentru

transport trebuie să fie demontate complet înainte de a activa mașina de spălat cu uscător.

După înlăturarea acestora, acoperiți orificiile cu cele 4 capace de plastic furnizate. Nu deschideți niciodată forțat hubloul și nu îl folosiți ca pe o treaptă.

Articolele murdare cu substanțe precum ulei de gătit, acetonă, alcool, benzină, kerosen, substanțe de eliminare a petelor, terebentină, ceară și substanțe de eliminare a cerii trebuie spălate în apă fierbinte cu mult detergent înainte de a fi uscate în uscătorul de rufe. Articolele precum spuma de cauciuc (spuma de latex), căștile de duș, țesăturile impermeabile, articolele căptușite cu cauciuc și hainele sau pernele care au pernuțe din spumă de cauciuc nu trebuie uscate în uscătorul de rufe.

### AVERTISMENT

Scoateți toate obiectele din buzunare, de exemplu brichetele și chibriturile. Nu folosiți uscătorul cu tambur dacă s-au folosit substanțe chimice pentru curățare.

Articolele îmbibate cu ulei se pot aprinde spontan, mai ales când sunt expuse la surse de căldură, așa cum se întâmplă într-un uscător de rufe. Articolele se încălzesc, producând o reacție de oxidare a uleiului. Oxidarea produce căldură. În cazul în care căldura nu poate fi disipată, supraîncălzirea poate produce aprinderea articolelor de

îmbrăcăminte. Îngrămădirea, suprapunerea sau păstrarea articolelor îmbibate cu ulei pot împiedica evacuarea căldurii, creând astfel pericolul de incendiu.

Nu opriți aparatul până când nu a fost finalizat ciclul de uscare; dacă este necesar, scoateți repede toate articolele de îmbrăcăminte și întindeți-le pentru a facilita disiparea căldurii.

Ultima fază a ciclului de uscare este efectuată fără căldură (faza de răcire), pentru a vă asigura că rufe rămân la un nivel de temperatură care nu le poate deteriora.

## DOMENIUL DE UTILIZARE A PRODUSULUI

Acest aparat este destinat exclusiv uzului casnic. Utilizarea aparatului în scop profesional este interzisă. Producătorul nu își asumă nicio responsabilitate pentru folosirea improprie sau pentru reglarea incorectă a butoanelor.

**ATENȚIE:** Aparatul nu trebuie să fie pus în funcțiune prin intermediul unui temporizator extern sau al unui sistem separat de comandă de la distanță.

Nu utilizați aparatul în aer liber. Nu depozitați substanțe explozive sau inflamabile, precum doze de aerosoli, nu amplasați și nu utilizați benzină sau alte materiale inflamabile în interiorul sau în apropierea aparatului: aparatul ar putea lua foc dacă este pus în funcțiune accidental.

Acest aparat este destinat exclusiv uzului casnic cu încărcături de rufe care pot fi spălate și centrifugate în mașini de spălat cu uscător.

## INSTALARE

Instalarea și reparațiile trebuie să fie efectuate de către un tehnician calificat, în

conformitate cu instrucțiunile fabricantului și cu normele locale referitoare la siguranță. Nu reparați și nu înlocuiți nicio componentă a aparatului, cu excepția cazului în care acest lucru este indicat în mod expres în manualul de utilizare.

Efectuarea operațiilor de instalare de către copii este interzisă. Nu lăsați copiii să se apropie de aparat în timpul instalării acestuia. Nu lăsați ambalajele (saci din plastic, bucăți de polistiren etc.) la îndemâna copiilor, în timpul și după instalarea aparatului.

Folosiți mănuși de protecție când efectuați toate operațiunile de despachetare și instalare.

După despachetarea aparatului, asigurați-vă că acesta nu a fost deteriorat în timpul transportului. Dacă apar probleme, contactați distribuitorul sau cel mai apropiat serviciu de asistență pentru clienți.

Manevrarea și instalarea aparatului trebuie să fie efectuate de două sau mai multe persoane. Nu lăsați copiii să se apropie de aparat în timpul instalării acestuia.

Aparatul trebuie să fie deconectat de la rețeaua de alimentare cu energie electrică înainte de a se efectua orice operație de instalare. În timpul instalării, aveți grijă ca aparatul să nu deterioreze cablul de alimentare. Activați aparatul numai atunci când procedura de instalare a fost finalizată.

După instalarea dispozitivului, așteptați câteva ore înainte de a-l porni, pentru ca acesta să se aclimatizeze la condițiile din încăpere.

Nu instalați aparatul într-un loc expus unor condiții extreme, precum: ventilație insuficientă, temperaturi sub 5 °C sau peste 35 °C.

La instalarea aparatului,

asigurați-vă că cele patru picioare sunt stabile și se sprijină pe planșeu, reglându-le după cum este necesar, și asigurați-vă că aparatul este perfect orizontal, folosind o nivelă cu bulă de aer.

În cazul instalării pe planșee din lemn sau flotante, poziționați mașina de spălat cu uscător pe un panou din placaj fixat de planșeu, care trebuie să aibă o dimensiune de cel puțin 60 x 60 cm și o grosime de cel puțin 3 cm.

Utilizați numai furtunuri noi pentru racordarea aparatului la sursa de alimentare cu apă. Furtunurile uzate nu trebuie să mai fie utilizate, ci trebuie aruncate.

Nu deplasați mașina de spălat cu uscător în timp ce țineți de partea superioară a acesteia. Racordați furtunul (furtunurile) de alimentare cu apă la sursa de alimentare cu apă, în conformitate cu reglementările companiei locale de furnizare a apei.

Pentru modelele cu alimentare exclusivă cu apă rece: Nu conectați la sursa de alimentare cu apă caldă.

Pentru modelele cu alimentare cu apă caldă: apa caldă de alimentare nu trebuie să aibă o temperatură mai mare de 60 °C. Asigurați-vă că orificiile de ventilare de la baza aparatului (dacă există la modelul dumneavoastră) nu sunt acoperite de covor sau de alte materiale.

Presiunea de alimentare cu apă trebuie să fie cuprinsă în intervalul 0,1-1 MPa.

Aparatul nu trebuie instalat astfel încât să nu poată fi posibilă deschiderea completă a hubloului (de exemplu, în spatele unei uși care se poate înclina, al unei uși culisante sau al unei uși cu balamale situate în partea opusă față de partea în care se află balamalele aparatului).

## AVERTIZĂRI PRIVIND ALIMENTAREA CU ENERGIE ELECTRICĂ

Asigurați-vă că tensiunea indicată pe plăcuța cu date tehnice corespunde cu tensiunea din locuința dumneavoastră.

Pentru ca instalarea să fie în conformitate cu normele de siguranță în vigoare, este necesar un întrerupător omnipolar cu o distanță de minim 3 mm între contacte. Împământarea aparatului este obligatorie prin lege.

În cazul aparatelor prevăzute cu ștecher, dacă acesta nu este adecvat pentru priza dumneavoastră, contactați un tehnician calificat.

Nu utilizați prelungitoare, prize multiple sau adaptoare. Nu conectați aparatul la o priză care poate fi controlată de la distanță.

Cablul de alimentare trebuie să fie suficient de lung pentru a putea conecta aparatul la rețeaua de alimentare cu energie electrică, după ce a fost încastrat în mobilă.

Nu trageți de cablul de alimentare.

În cazul în care cablul de alimentare este deteriorat, acesta trebuie să fie înlocuit cu unul identic. Înlocuirea cablului de alimentare trebuie să fie efectuată exclusiv de către un tehnician calificat, în conformitate cu instrucțiunile producătorului și cu normele de siguranță în vigoare. Contactați un centru de service autorizat. Nu puneți în funcțiune acest aparat dacă a fost deteriorat cablul de alimentare sau ștecherul, dacă nu funcționează corect sau dacă a fost avariat sau a căzut pe jos. Nu introduceți cablul de alimentare sau ștecherul în apă. Țineți cablul la distanță de suprafețele fierbinți.

După terminarea instalării, componentele electrice nu trebuie să mai fie accesibile utilizatorului.

Nu atingeți aparatul cu părți

umede ale corpului și nu-l utilizați atunci când sunteți desculți.

## CONEXIUNI ELECTRICE EXCLUSIV PENTRU MAREA BRITANIE ȘI IRLANDA

### Înlocuirea siguranței

În cazul în care cablul de alimentare al acestui aparat este prevăzut cu un ștecher cu siguranță de tip BS 1363A de 13 A, pentru a schimba siguranța la acest tip de ștecher, folosiți o siguranță aprobată de A.S.T.Ă. de tip BS 1362 și procedați după cum urmează:

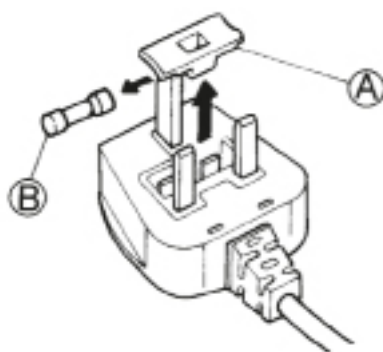

1. Îndepărtați capacul siguranței (A) și siguranța (B).
2. Introduceți siguranța de schimb de 13 A în interiorul capacului.
3. Introduceți-le pe amândouă în ștecher.

### Important:

Capacul trebuie reinstalat după înlocuirea siguranței; dacă se pierde, ștecherul nu poate fi utilizat și trebuie înlocuit. Capacele de schimb adecvate pot fi recunoscute după inserțiile colorate sau după numele culorii ștanțat în relief la baza ștecherului. Capacele de schimb sunt disponibile la magazinele de specialitate.

### Numai pentru Republica Irlanda

În general, se aplică informațiile referitoare la Marea Britanie, dar se mai folosește și un al treilea tip de ștecher și priză, cel cu 2 borne și cu împământare laterală.

## Priză/ștecher (valabil pentru ambele țări)

Dacă ștecherul montat nu este adecvat pentru priza dumneavoastră, contactați serviciul de asistență pentru clienți pentru instrucțiuni suplimentare. Nu înlocuiți pe cont propriu ștecherul. Această operație trebuie să fie efectuată numai de un tehnician calificat, în conformitate cu instrucțiunile producătorului și cu normele de siguranță în vigoare.

## UTILIZAREA CORECTĂ

Nu depășiți încărcătura maximă permisă. Verificați valoarea maximă permisă a încărcăturii în tabelul cu programe. Închideți robinetul de apă atunci când nu utilizați mașina de spălat cu uscător. Nu utilizați solvenți (de exemplu, terebentină, benzen), detergenți care conțin solvenți, praf de curățat, agenți de curățare a sticlei sau universali și lichide inflamabile; nu spălați în mașina de spălat cu uscător țesături care au fost tratate cu solvenți sau cu lichide inflamabile.

Nu uscați excesiv rufe. Balsamul de rufe sau produsele similare trebuie folosite conform instrucțiunilor de utilizare ale balsamului de rufe. Nu uscați rufe care nu au fost spălate în prealabil.

## CURĂȚAREA ȘI ÎNTREȚINEREA

Aparatul trebuie să fie deconectat de la rețeaua de alimentare cu energie electrică înainte de a se efectua orice operație de curățare sau întreținere.

Nu folosiți niciodată aparate de curățat cu aburi.

# RECOMANDĂRI PENTRU PROTECȚIA MEDIULUI ÎNCONJURĂTOR

## ELIMINAREA AMBALAJULUI

Ambalajul este reciclabil în proporție de 100% și este marcat cu simbolul reciclării (\*). Prin urmare, diferitele componente ale ambalajului trebuie eliminate în mod corespunzător și în strictă conformitate cu normele stabilite de autoritățile locale.



## ELIMINAREA APARATELOR ELECTROCASNICE UZATE

Atunci când eliminați aparatul uzat, faceți-l inutilizabil tăind cablul de alimentare și scoțând ușile și grătarele (dacă intră în dotare), astfel încât copiii să nu poată pătrunde cu ușurință în interior și să rămână blocați. Acest aparat este fabricat cu materiale reciclabile (\*) sau reutilizabile. Eliminați-l în conformitate cu normele locale referitoare la eliminarea deșeurilor.



Pentru informații suplimentare referitoare la tratarea, valorificarea și reciclarea aparatelor electrocasnice, contactați autoritățile locale competente, serviciul de colectare a deșeurilor menajere sau magazinul de unde ați achiziționat aparatul.

Acest aparat este marcat în conformitate cu Directiva europeană 2012/19/UE privind deșeurile de echipamente electrice și electronice (DEEE). Asigurându-vă că acest produs este eliminat în mod corect, contribuiți la prevenirea potențialelor consecințe negative asupra mediului înconjurător și sănătății persoanelor, consecințe care ar putea fi cauzate de eliminarea necorespunzătoare a acestui produs.



Simbolul (\*) de pe produs sau de pe documentele care îl însoțesc indică faptul că acest aparat nu trebuie eliminat ca deșeu menajer, ci trebuie predat la un centru de colectare corespunzător pentru reciclarea echipamentelor electrice și electronice.

## RECOMANDĂRI PENTRU ECONOMISIREA ENERGIEI

Uscați întotdeauna o încărcătură completă, în funcție de tipul de rufe și de program/timpul de uscare. Pentru informații mai detaliate, vezi tabelul cu programe.

În funcție de preferințe, folosiți viteza maximă de centrifugare permisă a aparatului dumneavoastră, deoarece evacuarea mecanică a apei necesită mai puțină energie. Veți economisi timp și energie atunci când efectuați ciclul de uscare.

Selectați întotdeauna programul corect/durata corectă de uscare pentru încărcătură, pentru a obține rezultatele de uscare dorite.

Selectați opțiunea „Delicat” numai în cazul uscării încărcăturilor mici.

De exemplu, atunci când uscați articole de îmbrăcăminte din bumbac, încărcăți articolele care trebuie călțate împreună cu cele care nu trebuie călțate. Începeți cu setarea programului sau a timpului de uscare pentru articolele care trebuie călțate; la finalul ciclului, scoateți rufe care trebuie călțate, apoi uscați-le pe cele rămase setând programul pentru articole care nu necesită călțare.

---

# DECLARAȚIE DE CONFÓRMITATE

---

Acest aparat a fost proiectat,  
fabricat și distribuit în  
conformitate cu cerințele de  
siguranță din următoarele  
Directivile europene:  
LVD 2014/35/UE, EMC 2014/30/  
UE, RoHS 2011/65/UE.



# DESCRIEREA PRODUSULUI

## APARATUL

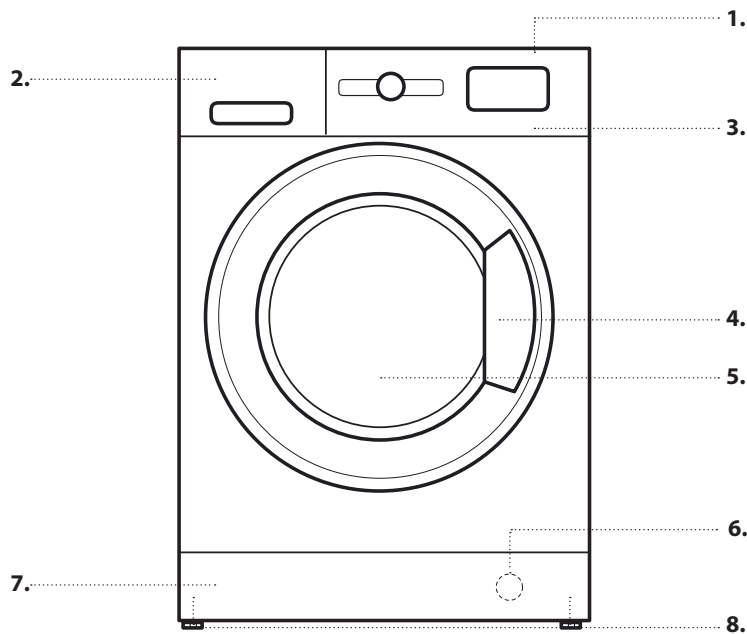

1. Ultimul
2. Dozatorul de detergent
3. Panoul de comandă
4. Mâner
5. Hublou
6. Filtru de apă - în spatele panoului din partea inferioară a aparatului
7. Panou inferior demontabil
8. Piciorușe reglabile (2)

## PANOUL DE COMANDĂ

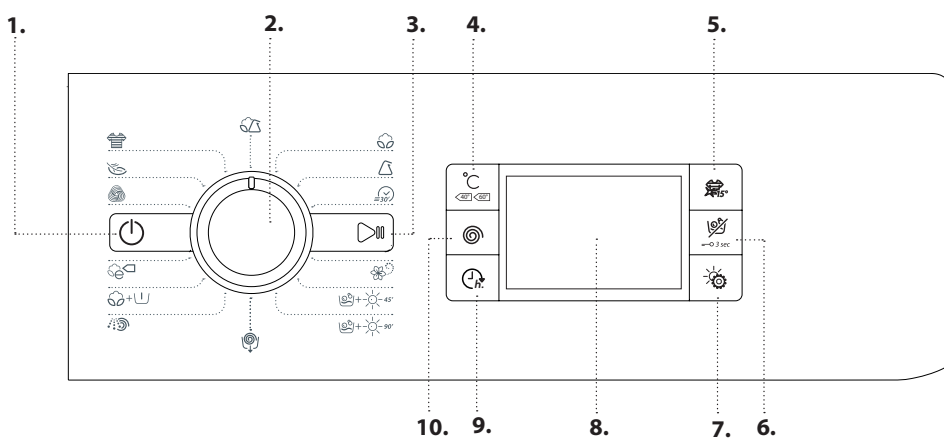

1. Buton de pornire/oprire
2. Selectorul de programe
3. Butonul Start/Pauză
4. Butonul pentru temperatură
5. Buton Colours 15°
6. Buton Numai uscare/ Blocare taste
7. Buton Setări uscare
8. Afişaj
9. Butonul Pornire cu întârziere
10. Butonul Viteză de centrifugare

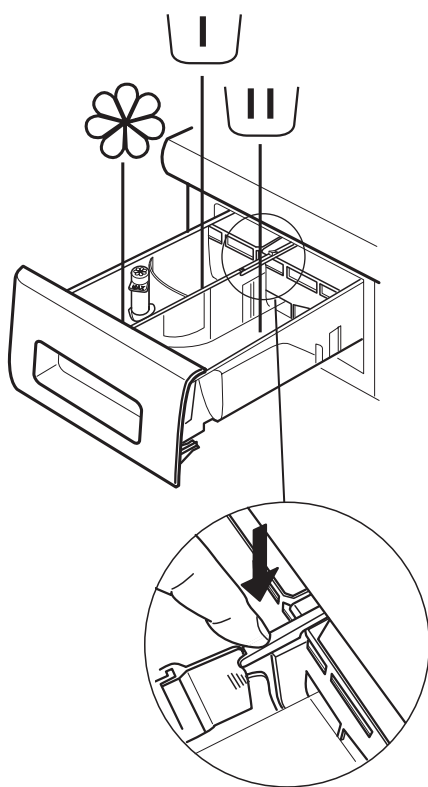

## Compartiment pentru prespălare

- Detergent pentru prespălare



## Compartiment pentru spălarea principală

- Detergent pentru spălarea principală
- Agent pentru îndepărtarea petelor
- Produs de dedurizare a apei



## Compartiment pentru balsam

- Balsam
- Apret lichid

**Introduceți balsam sau apret lichid în compartiment, fără a depăși nivelul „max”.**

## Buton de deblocare

(apăsați pentru a scoate tava în vederea curățării).

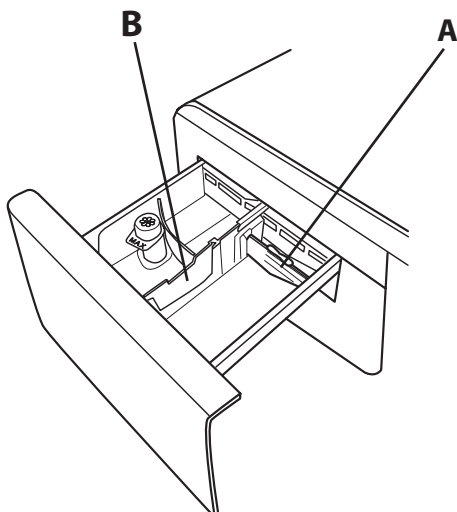

Se recomandă folosirea partiției **A** atunci când spălați folosind detergent lichid, pentru a vă asigura că folosiți cantitatea corectă de detergent (partiția este inclusă în ambalajul care conține manualul cu instrucțiuni).

Deplasați partiția în fanta **B** atunci când utilizați detergent pudră.

# SPECIFICAȚII TEHNICE PRIVIND RACORDAREA LA REȚEAUA DE ALIMENTARE CU APĂ

<b>APĂ ALIMENTATĂ</b>	Rece
<b>ROBINET DE APĂ</b>	Accesoriu filetat pentru furtun flexibil de 3/4"
<b>PRESIUNE MINIMĂ DE ALIMENTARE CU APĂ</b>	100 kPa (1 bar)
<b>PRESIUNE MAXIMĂ DE ALIMENTARE CU APĂ</b>	1000 kPa (10 bari)

## HUBLOUL

Pentru a deschide hubloul, trageți de mâner.

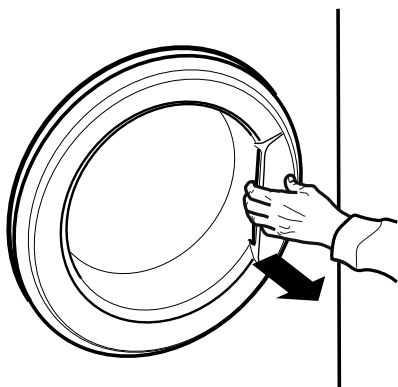

Pentru a închide hubloul, împingeți mânerul până când se fixează sonor.

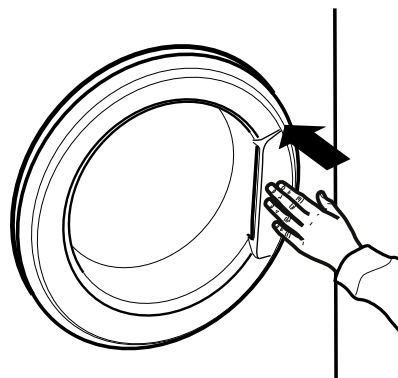



# UTILIZAREA APARATULUI

## PRIMA UTILIZARE

Eliminați orice resturi de fabricație:

- Selectați programul  la o temperatură de 90 °C.
- Adăugați o cantitate mică de detergent în compartimentul pentru spălare principală al dozatorului de detergent (maximum 1/3 din cantitatea de detergent recomandată de producător pentru rufele cu un grad de murdărie redus).



- Porniți programul **fără a încărca mașina de spălat cu uscător** (cu tamburul gol).

## UTILIZAREA ZILNICĂ

### PREGĂTIREA RUFELOR

#### 1. GOLIREA BUZUNARELOR

- Monedele, agrafele de birou etc. pot deteriora rufele și componentele mașinii de spălat cu uscător.
- Șervețelele se vor rupe în timpul ciclului de spălare, iar fragmentele acestora vor trebui îndepărtate manual.



#### 2. ÎNCHIDEȚI TOATE FERMOARELE, TOȚI NASTURII ȘI AGĂȚĂTORILE. LEGAȚI TOATE ȘNURURILE SAU CURELUȘELE.

- Introduceți articolele vestimentare mai mici (de exemplu, ciorapii din nailon, curelele etc.) și pe cele cu agățători (de exemplu, sutienele) într-un sac din pânză sau o față de pernă cu fermoar. Scoateți inelele perdelelor sau introduceți perdelele într-un sac de pânză împreună cu inelele.



#### 3. TIPUL DE ȚESĂTURĂ/SIMBOLUL DE SPĂLARE DE PE ETICHETĂ

Bumbac, fibre mixte, sintetice, lână, articole care trebuie spălate manual.

- Culoare  
separați articolele albe de cele colorate. Spălați separat articolele colorate noi.
- Dimensiune  
Spălați împreună articolele de dimensiuni diferite, pentru a spori eficiența procesului de spălare și distribuirea greutateii în interiorul tamburului.
- Delicate  
Spălați separat articolele delicate; aceste articole necesită o îngrijire specială.

# UTILIZAREA MAȘINII DE SPĂLAT CU USCĂTOR

## 1. ÎNCĂRCAREA RUFELOR.

- Pregătiți rufele conform recomandărilor din secțiunea „SFATURI ȘI RECOMANDĂRI” - Deschideți hubloul și încărcați rufele fără a depăși capacitatea maximă de încărcare specificată în secțiunea „Programe și opțiuni”.



- Închideți hubloul, apăsând până când auziți cum se fixează dispozitivul de blocare, apoi asigurați-vă că nu s-a prins niciun articol între hubloul și garnitura din cauciuc.





## 2. DESCHIDEȚI ROBINETUL DE APĂ.

Asigurați-vă că mașina de spălat rufe este conectată corespunzător la rețeaua de alimentare cu apă. Deschideți robinetul de apă.



## 3. PORNIREA MAȘINII DE SPĂLAT CU USCĂTOR.

Apăsați butonul ; indicatorul luminos  va clipi lent.



## 4. SELECTAȚI PROGRAMUL ȘI PARTICULARIZAȚI CICLUL.

Acest aparat permite efectuarea următoarelor funcții:

- Numai spălare
- Spălare și uscare
- Numai uscare

### Numai spălare

Selectați programul dorit folosind selectorul de programe. Durata ciclului de spălare este indicată pe afișaj. Mașina de spălat cu uscător afișează automat temperatura maximă și setările pentru viteza de centrifugare posibile pentru programul selectat. Reglați temperatura și/sau setările pentru viteza de centrifugare, dacă este necesar, cu ajutorul butoanelor corespunzătoare.

- Apăsați butonul  pentru a reduce progresiv setarea de temperatură până când este setată spălarea la temperaturi reduse (“- -” va apărea pe afișaj).
- Apăsați butonul  pentru a reduce progresiv viteza de centrifugare până când ciclul de centrifugare este oprit (cifra „0” va apărea pe afișaj). Prin apăsarea din nou a butonului, se obține cea mai mare setare posibilă. Selectați opțiunile solicitate (dacă este necesar).
- Apăsați butonul pentru a selecta opțiunea; becul butonului respectiv se aprinde.
- Apăsați din nou butonul pentru a anula opțiunea; becul se stinge.

! În cazul în care opțiunea selectată nu este compatibilă cu programul setat, se va declanșa o alarmă de eroare, iar indicatorul luminos va clipi de trei ori. Opțiunea nu este selectată.

### Spălare și uscare

Dacă doriți să spălați și să uscați o încărcătură de rufe fără nicio întrerupere între ciclurile de spălare și de uscare, trebuie să vă asigurați că rufele care trebuie spălate se încadrează în limita de încărcare maximă pentru uscare aferentă programului selectat (consultați „Încărcătura maximă pentru uscare” din capitolul „Programe și opțiuni”).

1. Pentru a selecta, urmați instrucțiunile din paragraful „Numai spălare” și, dacă este necesar, particularizați programul necesar.
2. Selectați modul de uscare dorit apăsând butonul . Sunt disponibile două moduri de uscare: automat sau cu temporizator.

- *Uscare automată cu niveluri selectabile:*

În modul automat de uscare, mașina de spălat cu uscător usucă rufele până când este atins nivelul de uscare setat. Imediat ce este apăsat butonul , mașina de spălat cu uscător selectează automat nivelul maxim de uscare compatibil cu programul selectat. Apăsați din nou butonul pentru a reduce nivelul de uscare.



Sunt disponibile următoarele niveluri:

Dulap : rufele sunt uscate complet și gata pentru a fi păstrate în dulap, fără a fi călcate.

Umeraș : rufele sunt lăsate puțin umede pentru a se reduce formarea cutelor. Articolele de îmbrăcăminte trebuie agățate pe umerase pentru a se usca complet.

Fier de călcat : articolele de îmbrăcăminte sunt lăsate suficient de umede pentru a se facilita călcarea acestora.

- *Modul de uscare cu temporizator:*



Dacă doriți să setați un ciclu de uscare temporizat, apăsați în mod repetat butonul . După ce au fost afișate toate nivelurile de uscare automată, continuați să apăsați butonul  până când este afișat timpul dorit. Pot fi setate valori cuprinse între 210 și 30 de minute.

În cazul în care doriți să spălați și să uscați o încărcătură de rufe care depășește încărcătura maximă pentru uscare (consultați „Încărcătura maximă pentru uscare” din capitolul „Programe și opțiuni”), va trebui să scoateți din tambur câteva articole la finalul ciclului de spălare și înainte de pornirea ciclului de uscare. Procedați după cum urmează:

1. Pentru a selecta, urmați instrucțiunile din paragraful „Numai spălare” și, dacă este necesar, particularizați programul necesar.



2. Nu includeți un ciclu de uscare.
3. Imediat după finalizarea ciclului de uscare, deschideți hubloul și scoateți câteva dintre articolele de îmbrăcăminte, pentru a reduce încărcătura. Acum urmați instrucțiunile pentru programul „Numai uscare”.

N.B.: după uscare, lăsați întotdeauna un timp pentru răcire, înainte de a deschide hubloul.

În cazul utilizării celor două cicluri presetate  și , nu este necesară selectarea și pornirea unui ciclu de uscare.

### Numai uscare

Această funcție se utilizează pentru a usca o încărcătură umedă, spălată anterior în mașina de spălat cu uscător sau manual.

1. Selectați un program compatibil cu tipul de articole care trebuie uscate (de exemplu, selectați Bumbac dacă doriți să uscați o încărcătură de articole din bumbac ude).
2. Apăsați butonul  pentru a efectua numai ciclul de uscare, fără cel de spălare.
3. Selectați modul de uscare dorit apăsând butonul . Sunt disponibile două moduri de uscare: automat sau cu temporizator.

#### - Uscare automată cu niveluri selectabile:

În modul automat de uscare, mașina de spălat cu uscător usucă rufe până când este atins nivelul de uscare setat. Imediat ce este apăsat butonul , mașina de spălat cu uscător selectează automat nivelul maxim de uscare compatibil cu programul selectat. Apăsați din nou butonul pentru a reduce nivelul de uscare.



Sunt disponibile următoarele niveluri:

Dulap : rufe sunt uscate complet și gata pentru a fi păstrate în dulap, fără a fi călțate.

Umeraș : rufe sunt lăsate puțin umede pentru a se reduce formarea cutelor. Articolele de îmbrăcăminte trebuie agățate pe umerășe pentru a se usca complet.

Fier de călțat : articolele de îmbrăcăminte sunt lăsate suficient de umede pentru a se facilita călțarea acestora.

#### - Modul de uscare cu temporizator:

Dacă doriți să setați un ciclu de uscare temporizat, apăsați în mod repetat butonul . După ce au fost afișate toate nivelurile de uscare automată, continuați să apăsați butonul  până când este afișată durata de timp dorită. Pot fi setate valori cuprinse între 210 și 30 de minute. N.B.: după uscare, lăsați întotdeauna un timp pentru răcire, înainte de a deschide hubloul.

## 5. UTILIZAREA CANTITĂȚII DE DETERGENT CORECTE.



Trageți în afară dozatorul și turnați detergentul în tăvile corespunzătoare conform specificațiilor

din secțiunea „Dozatorul de detergent”. Numai în cazul în care doriți să rulați un program de spălare sau spălare + uscare.

## 6. ÎNTÂRZIAREA ÎNCEPERII UNUI PROGRAM.

Dacă doriți să întârziati activarea programului, consultați secțiunea „Programe și opțiuni”.

## 7. PORNIREA UNUI PROGRAM.



Apăsați butonul PORNIRE/PAUZĂ. Lampa indicatoare corespunzătoare se aprinde, hubloul se blochează, iar simbolul de hublou deschis  se stinge. Pentru a schimba un program în timp ce un ciclu este în curs de desfășurare, setați mașina de spălat cu uscător în modul Pauză apăsând butonul PORNIRE/PAUZĂ (indicatorul luminos PORNIRE/PAUZĂ va clipi lent cu o culoare chihlimbarie); apoi, selectați ciclul dorit și apăsați din nou butonul PORNIRE/PAUZĂ. Pentru a deschide hubloul în timpul derulării unui ciclu, apăsați butonul PORNIRE/PAUZĂ; dacă simbolul  se aprinde, hubloul poate fi deschis. Apăsați din nou butonul PORNIRE/PAUZĂ pentru a relua programul de unde a fost întrerupt.

## 8. ANULAREA UNUI AFLAT ÎN CURS DE DESFĂȘURARE (DACĂ ESTE NECESAR)

Apăsați și mențineți apăsat butonul  până când mașina de spălat cu uscător se oprește. Dacă nivelul de apă și temperatura sunt destul de scăzute, hubloul se deblochează și poate fi deschis.











Hubloul rămâne blocat dacă există apă în tambur. Pentru a debloca hubloul, porniți mașina de spălat cu uscător, selectați programul  și dezactivați funcția de centrifugare setând viteza de centrifugare la valoarea 0. Apa este evacuată și hubloul se deblochează la finalizarea programului.











## 9. OPRIȚI MAȘINA DE SPĂLAT CU USCĂTOR LA FINALUL PROGRAMULUI.

La finalizarea ciclului, pe afișaj va apărea mesajul „END”. Hubloul poate fi deschis numai odată ce simbolul  se aprinde. Asigurați-vă că simbolul de hublou deblocat este aprins, apoi deschideți hubloul pentru a scoate rufe. Apăsați  pentru a opri mașina de spălat cu uscător. Pentru a economisi energie, dacă mașina de spălat cu uscător nu este oprită manual cu ajutorul butonului , aceasta se oprește automat la aproximativ la aproximativ 30 de minute după finalizarea programului. Lăsați hubloul ușor întredeschis pentru a permite uscarea interiorului mașinii de spălat cu uscător.





# PROGRAME ȘI OPȚIUNI

Pentru a selecta programul cel mai adecvat tipului de încărcătură aferent, consultați instrucțiunile indicate pe etichetele de spălare ale articolelor vestimentare.

PROGRAM		Tip de spălare și recomandări	Simboluri pentru spălare	Setări
BUMBAC		Pentru spălarea articolelor cu un grad mediu de murdărie sau foarte murdare: prosoape, lenjerie intimă, fețe de masă și cearșafuri etc., din bumbac și în rezistent.		ÎNCĂRCĂTURĂ MAXIMĂ PENTRU SPĂLARE <b>max</b> ÎNCĂRCĂTURĂ MAXIMĂ PENTRU USCARE <b>6 kg</b> TEMPERATURĂ <b>Rece - 90 °C</b> VITEZĂ MAXIMĂ DE CENTRIFUGARE <b>max</b> OPȚIUNI SELECTABILE <b>Pornire cu întârziere, Colours 15°, Numai uscare</b>
SINTETICE		Pentru spălarea articolelor cu un grad mediu de murdărie, fabricate din fibre sintetice (precum poliester, poliacril, vâscoză etc.) sau bumbac/amestecuri de fibre sintetice.		ÎNCĂRCĂTURĂ MAXIMĂ PENTRU SPĂLARE <b>4,5 kg</b> ÎNCĂRCĂTURĂ MAXIMĂ PENTRU USCARE <b>4 kg</b> TEMPERATURĂ <b>Rece - 60 °C</b> VITEZĂ MAXIMĂ DE CENTRIFUGARE <b>1000</b> OPȚIUNI SELECTABILE <b>Pornire cu întârziere, Colours 15°, Numai uscare</b>
RAPID 30'		Pentru spălarea rapidă a articolelor cu un grad de murdărie redus: acest ciclu durează numai 30 de minute, economisind timp și energie. Încărcătură de maxim 3,5 Kg.	 	ÎNCĂRCĂTURĂ MAXIMĂ PENTRU SPĂLARE <b>3,5 kg</b> ÎNCĂRCĂTURĂ MAXIMĂ PENTRU USCARE - TEMPERATURĂ <b>Rece - 30 °C</b> VITEZĂ MAXIMĂ DE CENTRIFUGARE <b>800</b> OPȚIUNI SELECTABILE <b>Pornire cu întârziere, Colours 15°</b>
ÎMPROSPĂTARE CU ABURI		Pentru împrăștierea articolelor de îmbrăcăminte, neutralizarea mirosurilor neplăcute și netezirea fibrelor prin introducerea aburilor în interiorul tamburului. Articolele de îmbrăcăminte vor fi umede la sfârșitul ciclului.		ÎNCĂRCĂTURĂ MAXIMĂ PENTRU SPĂLARE <b>2 kg</b> ÎNCĂRCĂTURĂ MAXIMĂ PENTRU USCARE - TEMPERATURĂ - VITEZĂ MAXIMĂ DE CENTRIFUGARE- OPȚIUNI SELECTABILE <b>Pornire cu întârziere</b>
SPĂLARE ȘI USCARE 45'		Pentru spălarea și uscarea rapide a articolelor cu un grad de murdărie redus (din bumbac și fibre sintetice). În cadrul acestui ciclu este spălată și uscată o încărcătură de rufe de până la 1 kg în numai 45 de minute.		ÎNCĂRCĂTURĂ MAXIMĂ PENTRU SPĂLARE <b>1 kg</b> ÎNCĂRCĂTURĂ MAXIMĂ PENTRU USCARE <b>1 kg</b> TEMPERATURĂ <b>30 °C</b> VITEZĂ MAXIMĂ DE CENTRIFUGARE <b>max</b> OPȚIUNI SELECTABILE <b>Pornire cu întârziere</b>
SPĂLARE ȘI USCARE 90'		Pentru spălarea și uscarea rapide a articolelor din bumbac și din fibre sintetice. În cadrul acestui ciclu este spălată și uscată o încărcătură de rufe de până la 2 kg în numai 90 de minute.		ÎNCĂRCĂTURĂ MAXIMĂ PENTRU SPĂLARE <b>2 kg</b> ÎNCĂRCĂTURĂ MAXIMĂ PENTRU USCARE <b>2 kg</b> TEMPERATURĂ <b>30 °C</b> VITEZĂ MAXIMĂ DE CENTRIFUGARE <b>1200</b> OPȚIUNI SELECTABILE <b>Pornire cu întârziere</b>



PROGRAM		Tip de spălare și recomandări	Simboluri pentru spălare	Setări
<b>CENTRIFUGARE ȘI EVACUARE</b>		Centrifughează încărcătura, apoi evacuează apa. Pentru articole rezistente.		ÎNCĂRCĂTURĂ MAXIMĂ PENTRU SPĂLARE <b>max</b> ÎNCĂRCĂTURĂ MAXIMĂ PENTRU USCARE <b>6 kg</b> TEMPERATURĂ - VITEZĂ MAXIMĂ DE CENTRIFUGARE <b>max</b> OPȚIUNI SELECTABILE <b>Pornire cu întârziere, Numai uscare</b>
<b>CLĂTIRE ȘI CENTRIFUGARE</b>		Clătește și apoi centrifughează. Pentru articole rezistente.		ÎNCĂRCĂTURĂ MAXIMĂ PENTRU SPĂLARE <b>max</b> ÎNCĂRCĂTURĂ MAXIMĂ PENTRU USCARE <b>6 kg</b> TEMPERATURĂ - VITEZĂ MAXIMĂ DE CENTRIFUGARE <b>max</b> OPȚIUNI SELECTABILE <b>Pornire cu întârziere, Numai uscare</b>
<b>BUMBAÇ + PRESPĂLARE</b>		Pentru spălarea articolelor foarte murdare: prosoape, lenjerie intimă, fețe de masă și cearșafuri etc., din bumbac și în rezistent, pentru care este necesară rularea unui ciclu de prespălare. Utilizați numai detergent pudră în „Compartimentul pentru spălarea principală”.		ÎNCĂRCĂTURĂ MAXIMĂ PENTRU SPĂLARE <b>max</b> ÎNCĂRCĂTURĂ MAXIMĂ PENTRU USCARE <b>6 kg</b> TEMPERATURĂ <b>Rece - 90 °C</b> VITEZĂ MAXIMĂ DE CENTRIFUGARE <b>max</b> OPȚIUNI SELECTABILE <b>Pornire cu întârziere, Colours 15°, Numai uscare</b>
<b>BUMBAÇ (1-2)</b>		Pentru spălarea articolelor din bumbac cu un grad mediu de murdărie. La 60 °C, acesta este programul standard pentru bumbac și cel mai avantajos din punct de vedere al consumului de apă și energie electrică.		ÎNCĂRCĂTURĂ MAXIMĂ PENTRU SPĂLARE <b>max</b> ÎNCĂRCĂTURĂ MAXIMĂ PENTRU USCARE <b>6 kg</b> TEMPERATURĂ <b>Rece - 60 °C</b> VITEZĂ MAXIMĂ DE CENTRIFUGARE <b>max</b> OPȚIUNI SELECTABILE <b>Pornire cu întârziere, Numai uscare</b>
<b>LÂNĂ</b>		<b>Îngrijirea articolelor cu eticheta Woolmark - Verde:</b> Ciclul de spălare pentru lână al acestui aparat a fost aprobat de Woolmark Company pentru spălarea articolelor din lână din categoria „numai spălare manuală”, cu condiția ca procedura de spălare să fie efectuată în conformitate cu instrucțiunile indicate pe eticheta articolului vestimentar și cu instrucțiunile producătorului mașinii de spălat cu uscător. (M1318)		ÎNCĂRCĂTURĂ MAXIMĂ PENTRU SPĂLARE <b>2 kg</b> ÎNCĂRCĂTURĂ MAXIMĂ PENTRU USCARE <b>2 kg</b> TEMPERATURĂ <b>Rece - 40 °C</b> VITEZĂ MAXIMĂ DE CENTRIFUGARE <b>800</b> OPȚIUNI SELECTABILE <b>Pornire cu întârziere, Colours 15°, Numai uscare</b>
<b>DELICATE</b>		Pentru spălarea articolelor deosebit de delicate. Se recomandă întoarcerea articolelor de îmbrăcăminte pe dos înainte de a le spăla.		ÎNCĂRCĂTURĂ MAXIMĂ PENTRU SPĂLARE <b>1 kg</b> ÎNCĂRCĂTURĂ MAXIMĂ PENTRU USCARE <b>1 kg</b> TEMPERATURĂ <b>Rece - 30 °C</b> VITEZĂ MAXIMĂ DE CENTRIFUGARE - OPȚIUNI SELECTABILE <b>Pornire cu întârziere, Colours 15°, Numai uscare</b>



PROGRAM	Tip de spălare și recomandări	Simboluri pentru spălare	Setări
<b>CULORI</b>	 Pentru spălarea articolelor colorate din bumbac. Acest program este optimizat pentru a menține culorile strălucitoare chiar și după spălări repetate.		ÎNCĂRCĂTURĂ MAXIMĂ PENTRU SPĂLARE <b>max</b> ÎNCĂRCĂTURĂ MAXIMĂ PENTRU USCARE <b>7 kg</b> TEMPERATURĂ <b>Rece - 40 °C</b> VITEZĂ MAXIMĂ DE CENTRIFUGARE <b>max</b> OPȚIUNI SELECTABILE <b>Pornire cu întârziere, Colours 15°, Numai uscare</b>
<b>AMESTEC</b>	 Pentru spălarea articolelor rezistente din bumbac, in, fibre sintetice și fibre mixte cu un grad de murdărie redus sau mediu.	 	ÎNCĂRCĂTURĂ MAXIMĂ PENTRU SPĂLARE <b>4,5 kg</b> ÎNCĂRCĂTURĂ MAXIMĂ PENTRU USCARE <b>4,5 kg</b> TEMPERATURĂ <b>Rece - 40 °C</b> VITEZĂ MAXIMĂ DE CENTRIFUGARE <b>1000</b> OPȚIUNI SELECTABILE <b>Pornire cu întârziere, Colours 15°, Numai uscare</b>

1) Program de testare în conformitate cu standardul EN 50229 (spălare): selectați programul  la o temperatură de 60 °C.

2) Program lung pentru bumbac: setați programul  la o temperatură de 40 °C.

Program de testare în conformitate cu standardul EN 50229 (uscare): încărcătura mai mare (6 kg) trebuie să fie uscată selectând nivelul de uscare . Încărcătura trebuie să conștie din 3 cearșafuri, 2 față de pernă și 1 prosop mic; încărcătura rămasă trebuie să fie uscată selectând nivelul de uscare .

## OPȚIUNI

**!** Dacă opțiunea selectată nu este compatibilă cu programul setat, se emite o alarmă de eroare, iar indicatorul luminos va clipi de trei ori. Opțiunea nu este selectată.

### **COLOURS 15°**

Această opțiune ajută la protejarea culorilor, deoarece articolele sunt spălate în apă rece (15 °C). Această opțiune utilizează mai puțină energie pentru a încălzi apa, oferind în același timp rezultate de spălare satisfăcătoare. Adecvată pentru articole cu un grad de murdărie redus, nepătate, în funcție de programul selectat anterior.

**Notă:** prin selectarea acestei opțiuni împreună cu programul  la o temperatură de numai 15 °C se obțin rezultate comparabile cu cele ale unui ciclu la 40 °C.

### **PORNIRE CU ÎNTÂRZIERE**

Pentru a seta pornirea la un moment ulterior a programului selectat, apăsați butonul pentru a seta durata de temporizare dorită. Simbolul  se aprinde pe afișaj atunci când este activată această funcție. Pentru a anula pornirea întârziată, apăsați din nou butonul până când apare valoarea „0” pe afișaj.

# FUNCȚII

## PORNIRE/OPRIRE



**Pentru a porni mașina de spălat cu uscător:** apăsați acest buton până când se aprinde butonul Pornire/Pauză.

**Pentru a opri mașina de spălat cu uscător la finalul programului:** țineți apăsat butonul  până când se sting luminile.

**Pentru a anula un program în curs de desfășurare:** Apăsați și mențineți apăsat butonul  până când mașina de spălat cu uscător se oprește.

## SELECTORUL ROTATIV

- Permite selectarea programelor.
- Rotiți selectorul rotativ pentru a selecta.

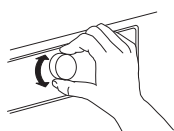



## PORNIRE/PAUZĂ





- Pentru pornirea programului după selectarea setărilor.
- Pentru întreruperea unui program în curs de desfășurare.
- Pentru reluarea unui program întrerupt anterior.

## BLOCARE TASTE



- Pentru a bloca panoul de comandă, mențineți apăsat butonul  timp de aproximativ 3 secunde. Simbolul  se va aprinde pe afișaj pentru a indica faptul că panoul de comandă a fost blocat (cu excepția butonului ). Astfel, se evită modificările neintenționate ale programelor, mai ales atunci când se află copii în apropierea aparatului.

Dacă se încearcă utilizarea panoului de comandă, simbolul  de pe afișaj va începe să clipească. Pentru a debloca panoul de comandă, țineți apăsat butonul  timp de aproximativ 3 secunde.

# SFATURI ȘI RECOMANDĂRI

## REGULI DE SEPARARE A RUFELOR





- Tipul de țesătură/indicațiile de pe etichetă (bumbac, fibre mixte, sintetice, lână, spălare manuală).
- Culoare (separați articolele colorate de cele albe, spălați separat articolele colorate noi).
- Dimensiune (spălați împreună articolele de dimensiuni diferite, pentru a spori eficiența de spălare și distribuirea greutateii în tambur).
- Țesături delicate (introduceți articolele mici – precum ciorapii de nailon – și articolele de îmbrăcăminte cu cleme – precum sutienele – într-un săculeț pentru rufe sau într-o față de pernă cu fermoar).

## GOLIREA BUZUNARELOR

- Obiecte precum monedele sau acele de siguranță pot deteriora atât rufele, cât și tamburul mașinii de spălat cu uscător.

## SIMBOLURILE PENTRU SPĂLARE DE PE ETICHETELE ARTICOLELOR DE ÎMBRĂCĂMINTE

Valoarea indicată în simbolul cadă reprezintă temperatura maximă la care poate fi spălat articolul de îmbrăcăminte.

-  Acțiune mecanică normală
-  Acțiune mecanică redusă
-  Acțiune mecanică foarte redusă
-  Numai spălare manuală
-  Nu se spală

## CURĂȚAȚI FILTRUL DE APĂ ÎN MOD REGULAT

- Acest lucru este necesar pentru a se evita înfundarea filtrului, ceea ce ar putea împiedica evacuarea corectă a apei.

## ECONOMISIREA ENERGIEI ȘI PROTEJAREA MEDIULUI

- Respectarea limitelor de încărcare indicate în tabelul cu programe va determina optimizarea energiei, a consumului de apă și detergent și reducerea duratelor de spălare.
- Nu depășiți cantitățile de detergent recomandate de producător.
- Economisiți energie utilizând un program de spălare la 60 °C în loc de 90 °C sau un program de spălare la 40 °C în loc de 60 °C. Pentru articolele din bumbac este recomandat să utilizați programul  60 °C, deoarece are o durată de derulare mai lungă și consumă mai puțină energie electrică.
- Pentru a economisi energie și timp atunci când spălați și uscați, selectați cea mai ridicată viteză de centrifugare disponibilă pentru program pentru a reduce cantitatea de apă reziduală din articolele de îmbrăcăminte la sfârșitul ciclului de spălare.



- Respectarea limitelor de încărcare indicate în tabelul cu programe va determina optimizarea energiei, a consumului de apă și detergent și va reduce duratele de spălare.
- Utilizați programul „Prespălare” numai pentru rufe cu grad ridicat de murdărie.
- Tratați în prealabil petele folosind un agent adecvat pentru îndepărtarea petelor sau înmuiați petele uscate în apă înainte de spălare, reducând astfel necesitatea de a utiliza un program de spălare la temperatură ridicată.
- Pentru a economisi energie, folosiți un program de spălare la 60 °C în loc de 95 °C sau un program de spălare la 40 °C în loc de 60 °C. Programul 60 °C  este recomandat pentru rufe din bumbac.
- Pentru a economisi timp și energie, aveți grijă să selectați o viteză mare de centrifugare pentru a reduce cantitatea de apă rămasă în rufe înainte de a utiliza un uscător.
- Utilizați opțiunea „Colours 15°” pentru articole colorate cu grad redus de murdărie; astfel, se va reduce cantitatea de energie utilizată pentru a încălzi apa.

# CURĂȚAREA ȘI ÎNTREȚINEREA

## **⚠️ AVERTISMENT**

Aveți grijă să opriți mașina de spălat cu uscător și să o deconectați de la rețeaua de alimentare cu energie electrică înainte de a efectua operații de curățare sau întreținere.

Nu utilizați niciodată lichide inflamabile pentru a curăța mașina de spălat cu uscător.

## CURĂȚAREA EXTERIORULUI MAȘINII DE SPĂLAT CU USCĂTOR

Curățați părțile exterioare ale mașinii de spălat cu uscător folosind o lavetă moale și umedă.



Nu utilizați detergenți universali, detergenți pentru suprafețe din sticlă, pudră abrazivă sau alte produse similare pentru a curăța panoul de comandă, deoarece acestea pot deteriora elementele imprimate.

# VERIFICAREA FURTUNULUI DE ALIMENTARE CU APĂ

Verificați periodic integritatea furtunului de alimentare cu apă. Dacă acesta prezintă defecțiuni, contactați serviciul de asistență pentru clienți sau un distribuitor autorizat pentru a obține un furtun de schimb.

În funcție de tipul de furtun:

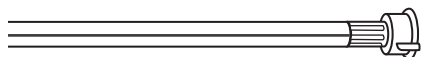

Dacă furtunul de alimentare cu apă are un înveliș transparent, verificați-l periodic pentru a vă asigura că nu există zone unde culoarea este mai pronunțată. În astfel de cazuri, este posibil ca furtunul să prezinte scurgeri și să fie necesară înlocuirea acestuia.

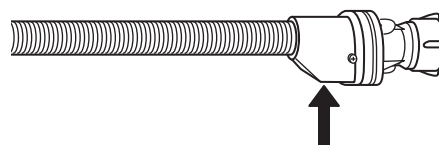
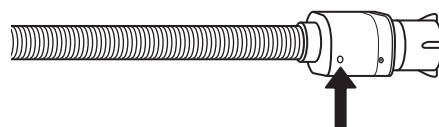

Pentru furtunurile cu protecție împotriva inundației: examinați vizorul supapei de siguranță (consultați săgeata). Dacă acesta este roșu, înseamnă că funcția de protecție împotriva inundației a fost activată; în acest caz, furtunul va trebui înlocuit cu unul nou. Pentru a desprinde furtunul, apăsați butonul de deblocare (dacă intră în dotare) și desfiletați furtunul.

# CURĂȚAREA FILTRELOR FURTUNULUI DE ALIMENTARE CU APĂ

**1.** Închideți robinetul de apă și desfiletați furtunul de alimentare.

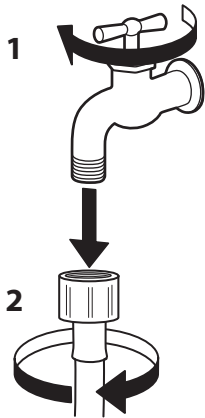

**2.** Curățați temeinic filtrul cu sită metalică de la capătul furtunului folosind o perie.



**3.** În acest moment, desfiletați manual furtunul de alimentare din partea din spate a mașinii de spălat cu uscător. Folosind un clește, extrageți filtrul cu sită metalică de la supapa din partea din spate a mașinii de spălat cu uscător și curățați-l.

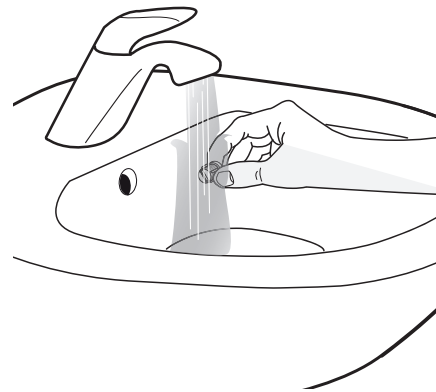
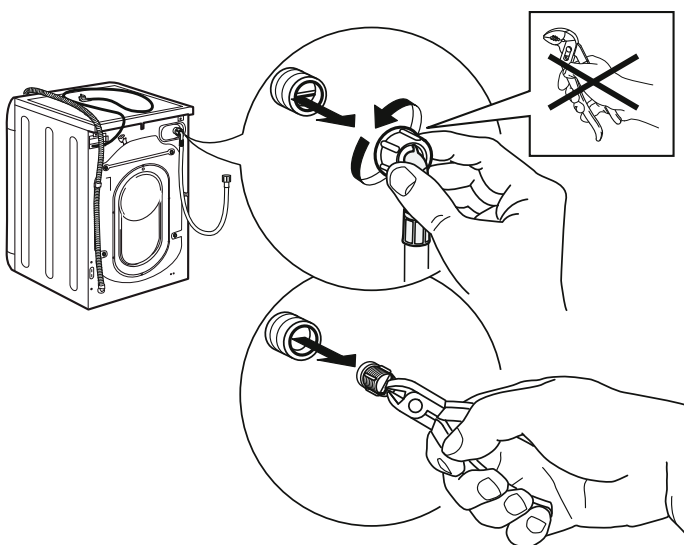

**4.** Introduceți la loc filtrul cu sită metalică. Reconectați furtunul de alimentare la robinetul de apă și la mașina de spălat cu uscător. Nu utilizați scule pentru a racorda furtunul de alimentare. Deschideți robinetul de apă și asigurați-vă că toate racordurile au fost strânse corespunzător.

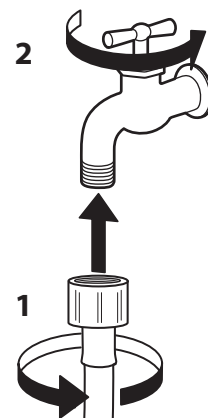
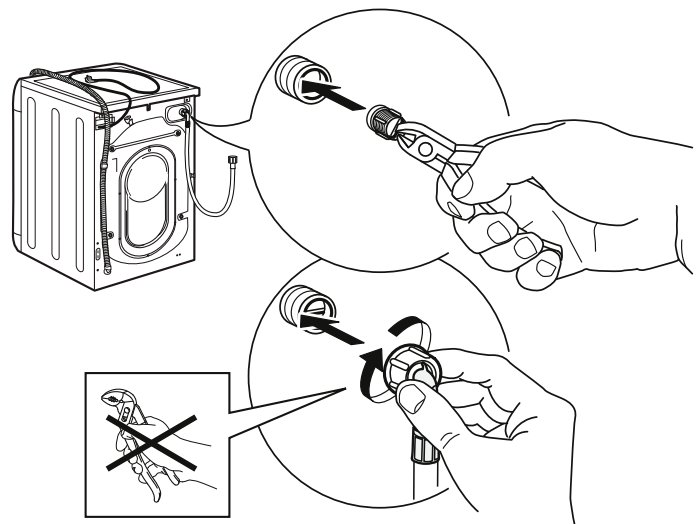

# CURĂȚAREA DOZATORULUI DE DETERGENT

**1.** Scoateți dozatorul de detergent apăsând butonul de deblocare și trăgând în același timp dozatorul de detergent.

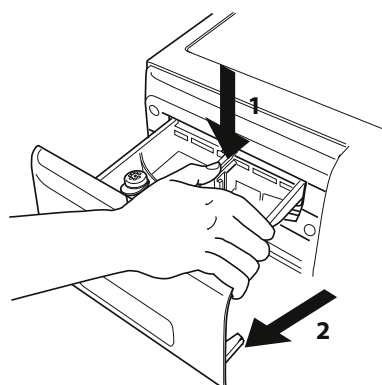

**4.** Uscați ștergând cu o lavetă moale.

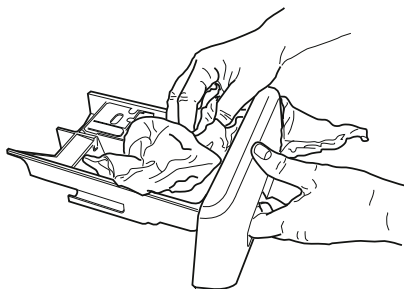

**2.** Scoateți inserția de la compartimentul pentru balsam de rufe.

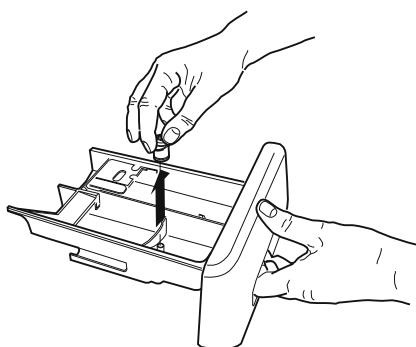

**5.** Montați la loc dozatorul de detergent și închideți-l.

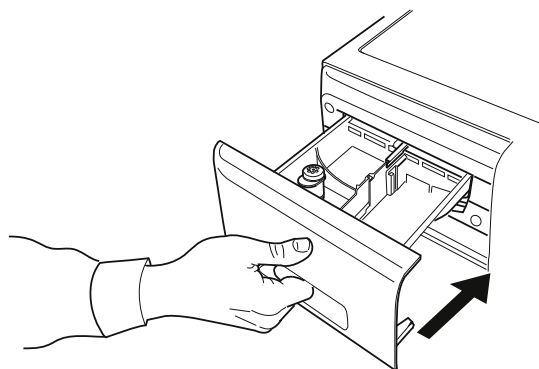

**3.** Spălați componentele sub jet de apă curentă, având grijă să îndepărtați toate resturile de detergent și balsam de rufe.

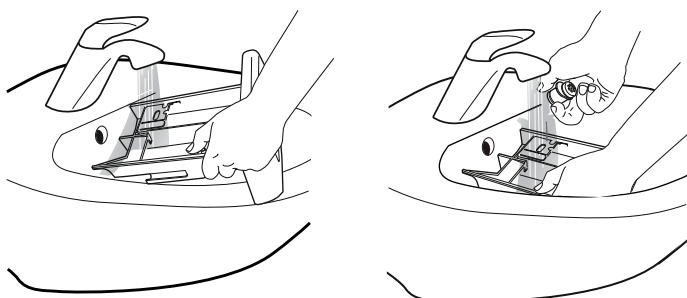

# CURĂȚAREA FILTRULUI DE APĂ/ EVACUAREA APEI REZIDUALE

## **⚠️ AVERTISMENT**

Asigurați-vă că mașina de spălat cu uscător a fost oprită și deconectată de la rețeaua de alimentare cu energie electrică înainte de a curăța filtrul de apă sau de a evacua apa reziduală. În cazul în

care ați utilizat recent un program de spălare la temperatură înaltă, așteptați ca apa să se răcească înainte de a o evacua. Filtrul de apă trebuie curățat cu regularitate pentru ca apa să nu rămână în interiorul aparatului după finalizarea ciclurilor de spălare, din cauza înfundării filtrului.

- 1.** Scoateți panoul din partea inferioară a aparatului:  
Folosind o șurubelniță, parcurgeți etapele indicate în figura următoare.

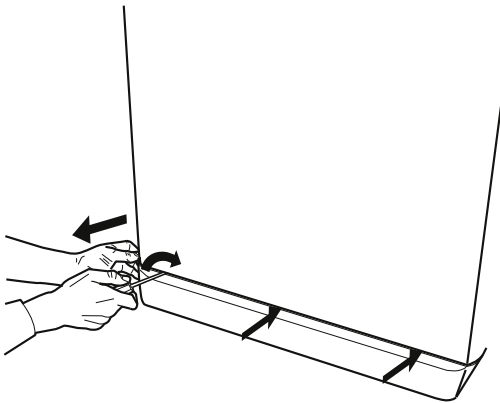

- 2.** Recipient pentru colectarea apei evacuate:  
Amplasați un recipient mic și larg sub filtrul de apă pentru a colecta apa reziduală.

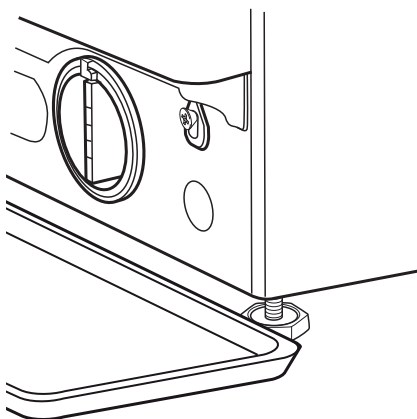

- 3.** Evacuați apa:  
Rotiți filtrul în sens antiorar până când s-a scurs toată apa. Lăsați apa să se scurgă fără a scoate filtrul.  
Odată ce recipientul este plin, închideți filtrul de apă rotindu-l în sens orar. Goliți recipientul.  
Repețiți procedura până când este evacuată întreaga cantitate de apă.

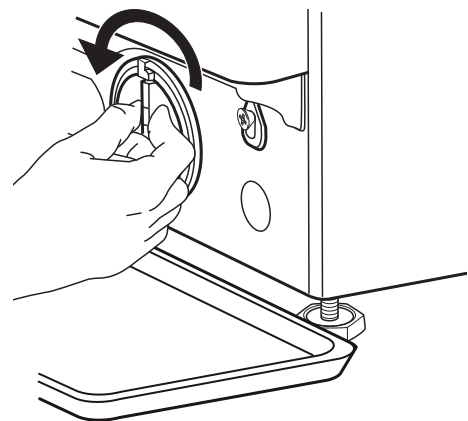

- 4.** Scoateți filtrul: Așezați o lavetă din bumbac sub filtrul de apă pentru a absorbi orice cantitate mică de apă reziduală. Apoi, scoateți filtrul de apă rotindu-l în sens antiorar.

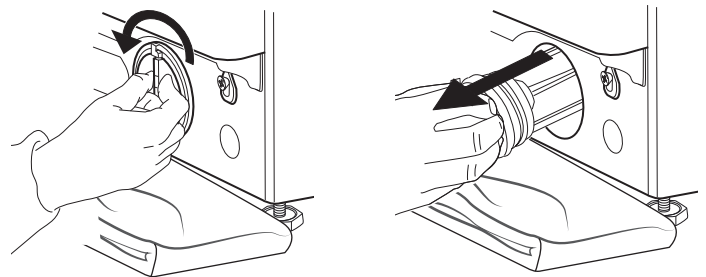

**5.** Curățați filtrul de apă: îndepărtați reziduurile din filtru și spălați-l sub un jet de apă curentă.

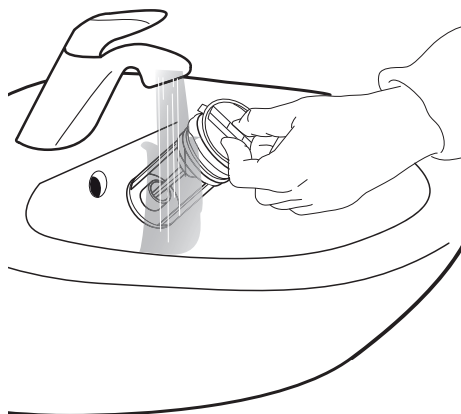

**6.** Introduceți filtrul de apă și remontați panoul din partea inferioară a aparatului: Introduceți la loc filtrul de apă rotindu-l în sens orar. Rotiți-l până la capăt; mânerul filtrului ar trebui să se afle în poziție verticală. Pentru a verifica etanșeitatea filtrului, turnați aproximativ 1 litru de apă în dozatorul de detergent. Montați la loc panoul din partea inferioară a aparatului.

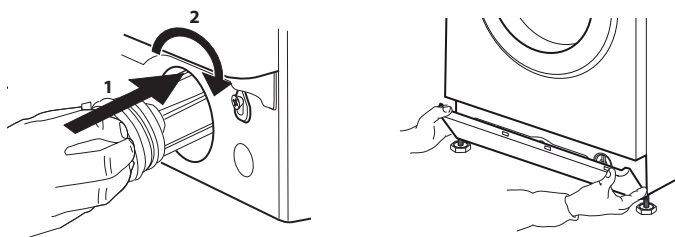

---

# TRANSPORT ȘI MANEVRARE

---

## AVERTISMENT

Nu ridicați mașina de spălat cu uscător în timp ce țineți de partea superioară a acesteia.

**1.** Deconectați ștecherul și închideți robinetul de apă.

**2.** Asigurați-vă că hubloul și dozatorul de detergent sunt închise corespunzător.

**3.** Deconectați furtunul de alimentare de la robinetul de apă, apoi deconectați furtunul de evacuare. Eliminați întreaga cantitate de apă reziduală din furtunuri și fixați-le astfel încât să nu fie deteriorate în timpul transportului.

**4.** Remontați bolțurile pentru transport. Efectuați în ordine inversă procedura privind scoaterea bolțurilor pentru transport descrisă în Instrucțiunile de instalare.  
Important: nu transportați niciodată mașina de spălat cu uscător fără bolțurile pentru transport montate.



# DEPANARE

Uneori este posibil ca mașina de spălat cu uscător să nu funcționeze corespunzător din anumite motive. Înainte de a contacta centrul de asistență, este recomandat să consultați lista următoare pentru a verifica dacă puteți remedia pe cont propriu problema.

## Anomalii:

**Mașina de spălat cu uscător nu pornește.**

## Cauze posibile/Soluție:

- Ștecherul nu este introdus în priza electrică sau nu este introdus suficient pentru a face contact.
- S-a întrerupt alimentarea cu curent electric.
- Hubloul nu este închis complet.

**Ciclul de spălare nu pornește.**

- Butonul de PORNIRE/OPRIRE nu a fost apăsat.
- Butonul PORNIRE/PAUZĂ nu a fost apăsat.
- Robinetul de apă nu este deschis.
- A fost setată pornirea cu întârziere.

**Mașina de spălat cu uscător nu se umple cu apă (mesajul „H2O” este prezentat pe afișaj).**

- Furtunul de alimentare cu apă nu este conectat la robinet.
- Furtunul este îndoit.
- Robinetul de apă nu este deschis.
- Alimentarea de la rețeaua de alimentare cu apă a fost întreruptă.
- Nu există suficientă presiune.

**Mașina de spălat cu uscător încarcă și evacuează apa în mod continuu.**

- Butonul PORNIRE/PAUZĂ nu a fost apăsat.
  - Furtunul de evacuare nu a fost montat la 65 - 100 cm față de sol.
  - Capătul furtunului de evacuare este introdus în apă.
  - Conectorul de evacuare de pe perete nu este prevăzut cu o deschidere de aerisire.
- Dacă problema persistă după efectuarea acestor verificări, închideți robinetul de apă, opriți mașina de spălat cu uscător și contactați centrul de asistență. În cazul în care locuința se află la unul dintre etajele superioare ale unei clădiri, uneori poate apărea efectul de sifon, ceea ce determină ca mașina de spălat cu uscător să încarce și să evacueze apă în mod continuu. Pentru a preveni aceste tipuri de probleme, utilizați supape speciale de combatere a efectului de sifon disponibile pe piață.

**Mașina de spălat cu uscător nu evacuează sau nu efectuează centrifugarea.**

- Programul nu include funcția de evacuare: în cazul anumitor programe, aceasta trebuie activată manual.
- Furtunul de evacuare este îndoit.
- Conducta de evacuare este obstrucționată.

**Mașina de spălat cu uscător vibrează excesiv în timpul ciclului de centrifugare.**

- În momentul instalării, tamburul nu a fost blocat corespunzător.
- Mașina de spălat cu uscător nu este așezată drept.
- Mașina de spălat cu uscător este înghesuită între mobilă și perete.

**Mașina de spălat cu uscător prezintă scurgeri de apă.**

- Furtunul de alimentare cu apă nu a fost strâns corespunzător.
- Dozatorul de detergent este îmfundat.
- Furtunul de evacuare nu a fost fixat corespunzător.

---

**Indicatorii luminoși pentru opțiunea „Colours 15” și butonul PORNIRE/PAUZĂ clipește rapid, iar pe afișaj apare un cod de eroare (de exemplu: F-01, F-..).**

**Se formează prea multă spumă.**

**Mașina de spălat cu uscător nu usucă.**

- Opriți aparatul, scoateți ștecherul din priză și așteptați aproximativ 1 minut înainte de a-l reporni. Dacă problema persistă, contactați centrul de asistență.
- Detergentul nu este compatibil cu mașina de spălat cu uscător (pe ambalajul acestuia trebuie să existe indicația „pentru spălare în mașina de spălat”, „pentru spălare manuală și în mașina de spălat” sau altă specificație similară).
- Dozajul a fost depășit.
- Ștecherul nu este introdus în priza electrică.
- S-a întrerupt alimentarea cu curent electric.
- Hubloul nu este închis complet
- A fost setată pornirea cu întârziere.
- Funcția USCARE este setată în poziția 0.

# HUBLUL – DESCHIDEREA ACESTUIA PENTRU SCOATEREA RUFELOR ÎN CAZUL APARIȚIEI UNEI DEFECȚIUNI

Opriți mașina de spălat cu uscător și deconectați-o de la rețeaua de alimentare cu energie electrică. Închideți robinetul de apă.

Așteptați oprirea completă a tamburului. În cazul în care a fost selectat un program de temperatură înaltă, așteptați ca apa și rufele să se răcească.

**1.** Evacuați apa reziduală în conformitate cu descrierea din secțiunea „Evacuarea apei reziduale”.

**4.** Apoi, montați la loc cablul introducând șurubul cu ajutorul șurubelniței.

**2.** Utilizați o șurubelniță pentru a scoate șurubul.

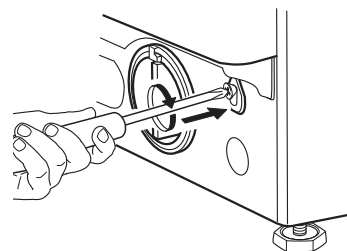
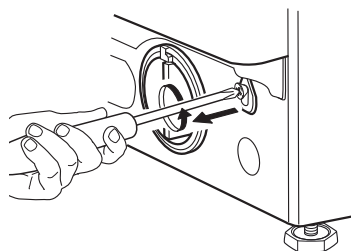

**3.** Trageți cablul în jos, conform indicațiilor din figura următoare. În acest moment hubloul se va debloca și puteți scoate rufele.

**5.** Montați la loc panoul din partea inferioară a aparatului.

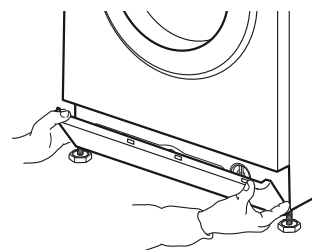
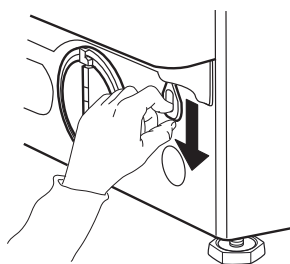

---

# SERVICIUL DE ASISTENȚĂ PENTRU CLIEȚI

---

## ÎNAINTE DE A CONTACTA SERVICIUL DE ASISTENȚĂ PENTRU CLIEȚI

**1.** Încercați să rezolvați pe cont propriu problemele depistate, consultând secțiunea.

### DEPANARE

**2.** Opriti mașina de spălat cu uscător și reporniți-o pentru a verifica dacă problema persistă.

---

## DACĂ PROBLEMA PERSISTĂ, CONTACTAȚI SERVICIUL DE ASISTENȚĂ PENTRU CLIEȚI

Sunați la numărul de telefon specificat pe certificatul de garanție sau urmați instrucțiunile furnizate pe site-ul web **website [www.whirlpool.eu](http://www.whirlpool.eu)**

Furnizați întotdeauna:  
O scurtă descriere a problemei.  
Modelul mașinii de spălat cu uscător (consultați plăcuța cu date de identificare de pe interiorul hubloului).  
Adresa și numărul dumneavoastră de telefon.

Pentru efectuarea reparațiilor necesare, vă rugăm să contactați un centru de asistență pentru clienți autorizat pentru a vă asigura că reparațiile sunt realizate corect, folosind piese de schimb originale.

**Producător:**  
**Whirlpool Europe s.r.l. - Socio Unico**  
**Viale Guido Borghi 27**  
**21025 Comerio (VA)**  
**Italy**

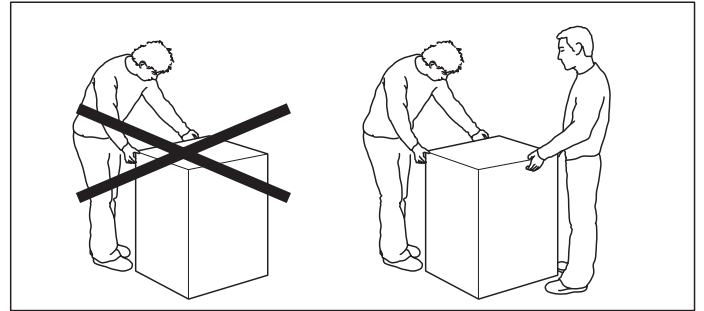
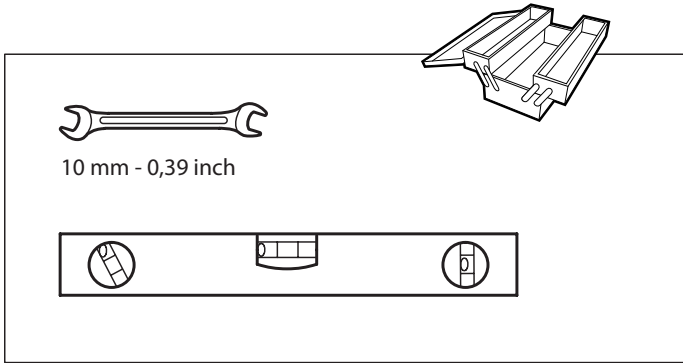

1.

2.

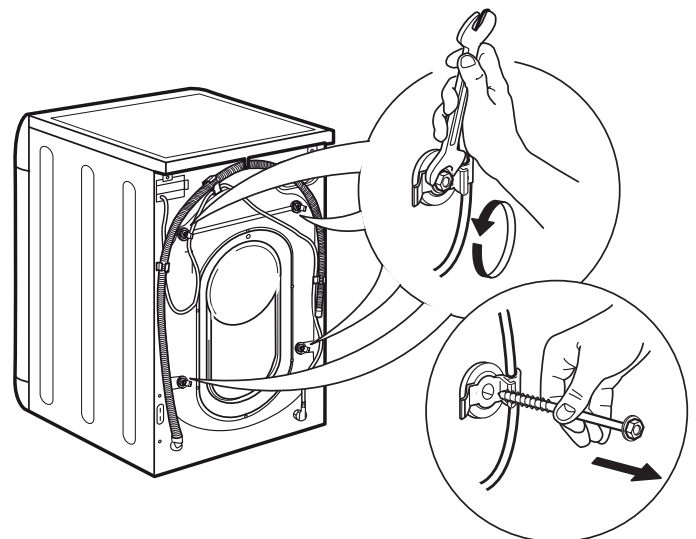
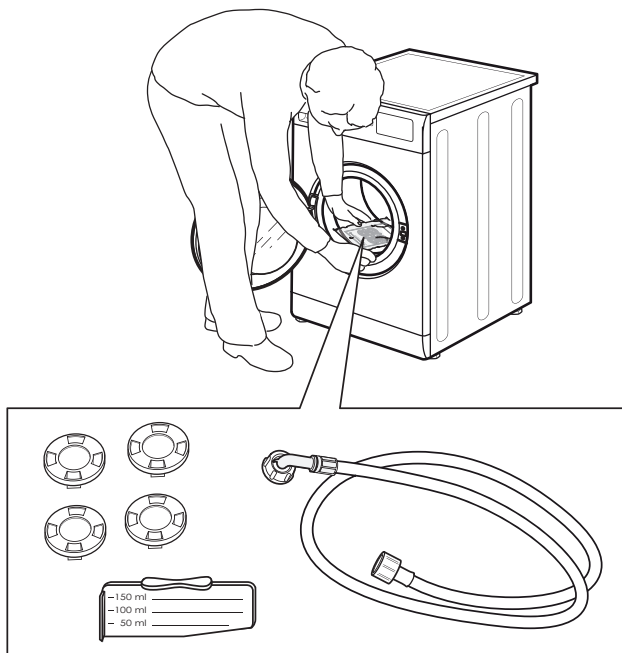

3.

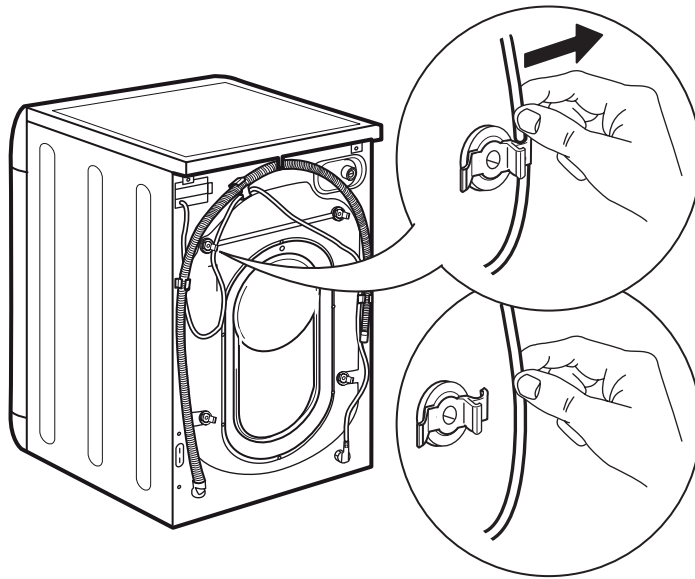

4.

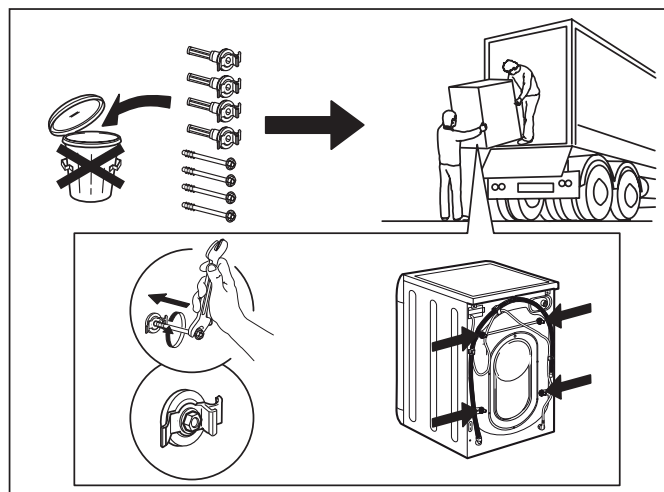
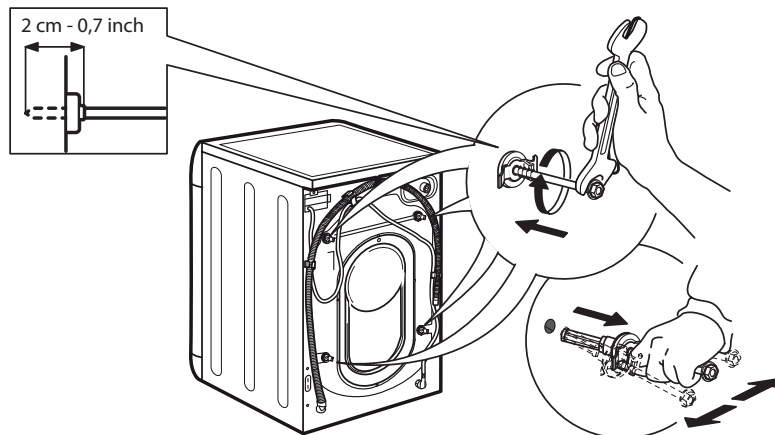

5.

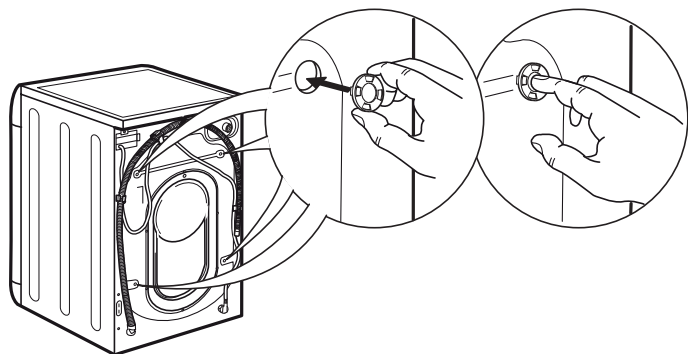

6.

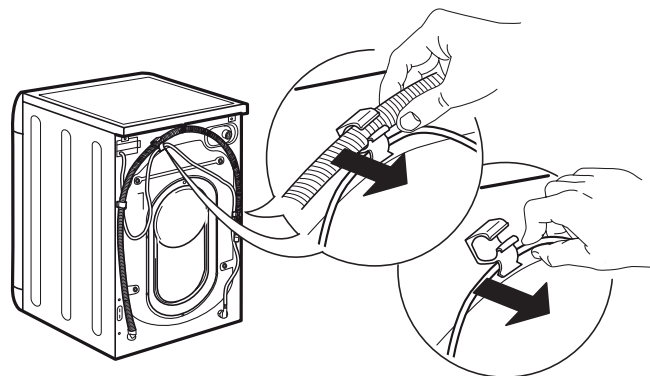

7.

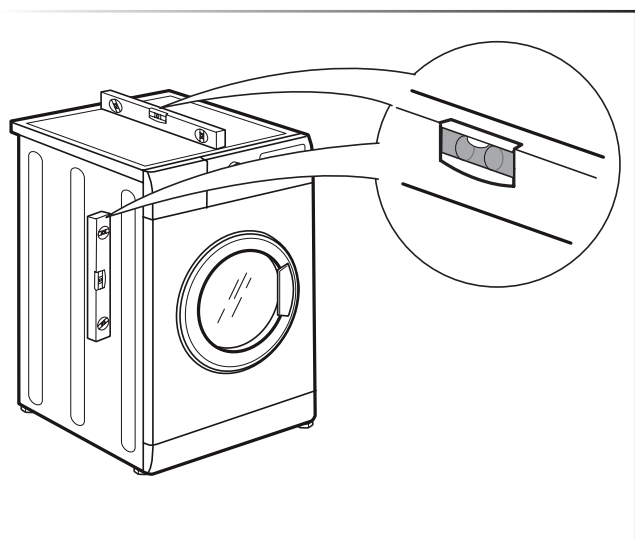

8.

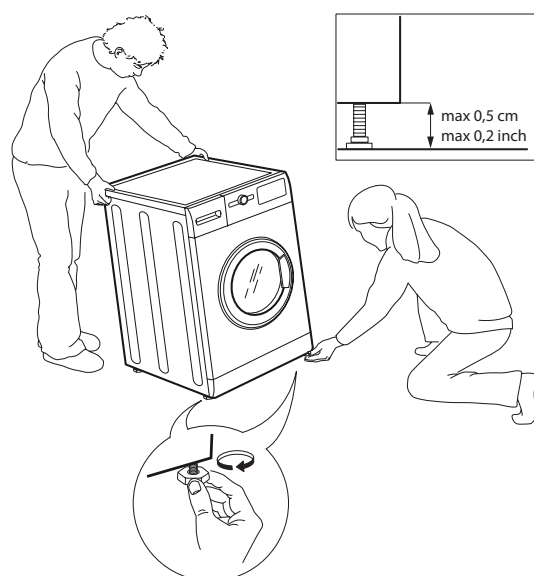

9.

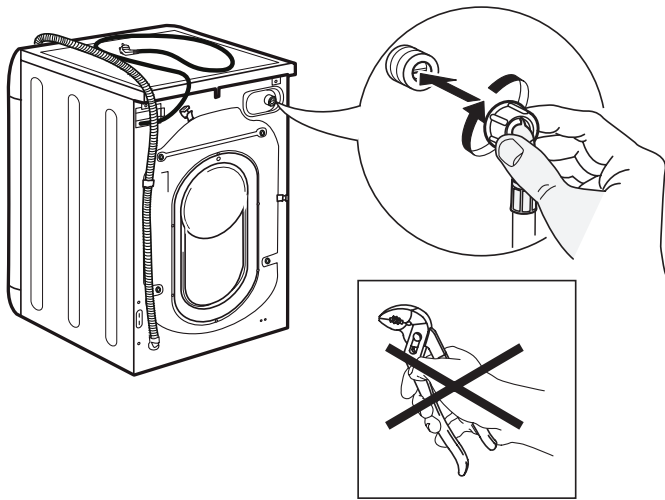

10.

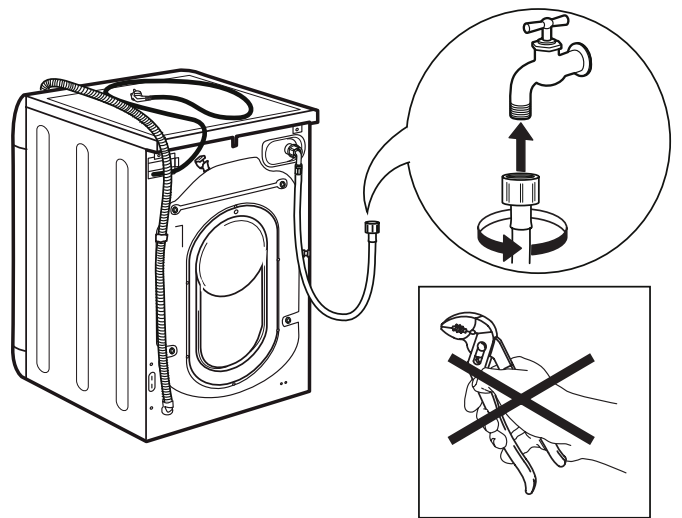

11.

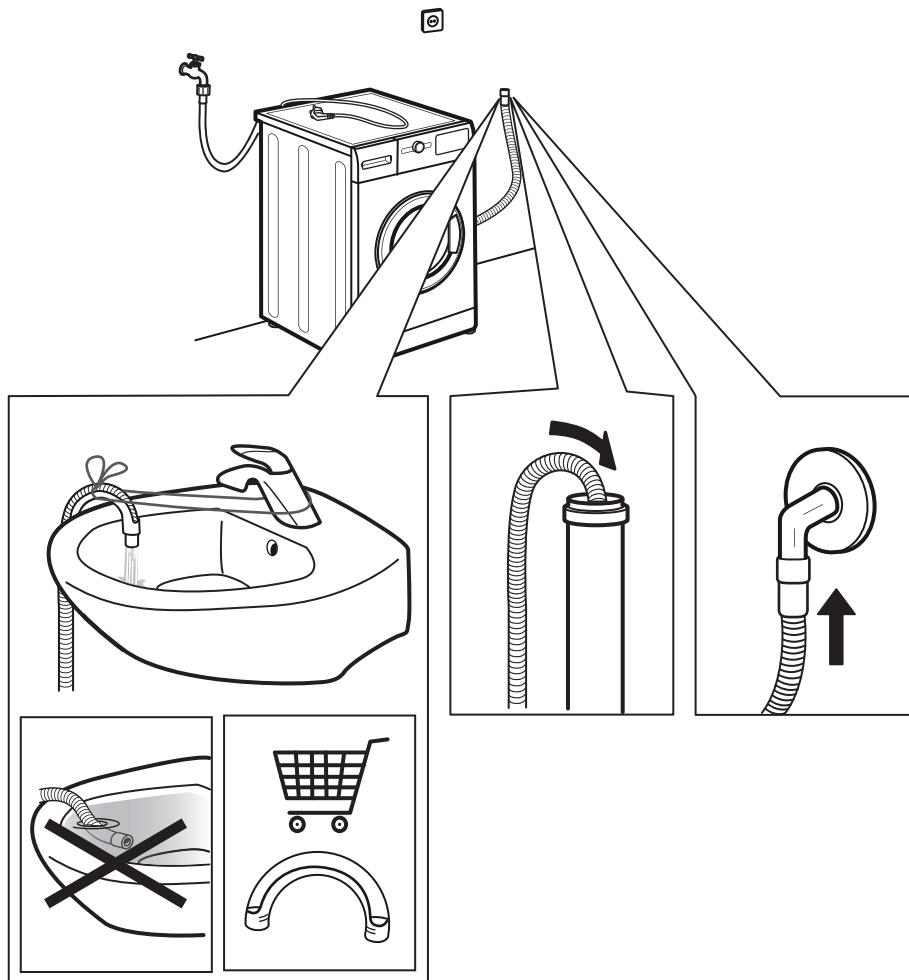



## 12.

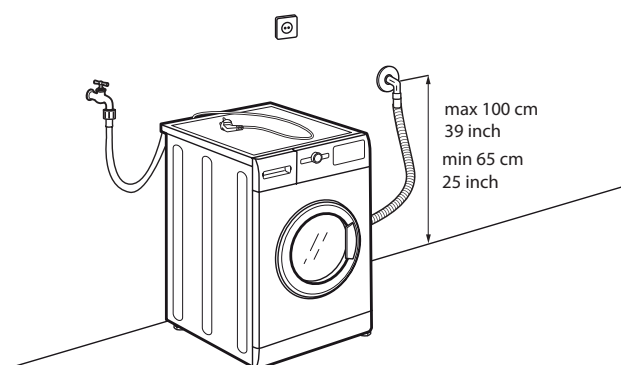
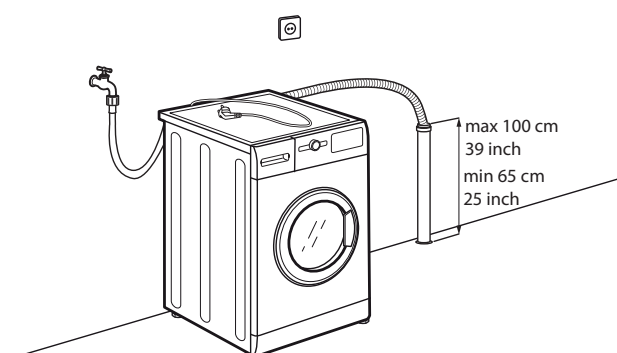
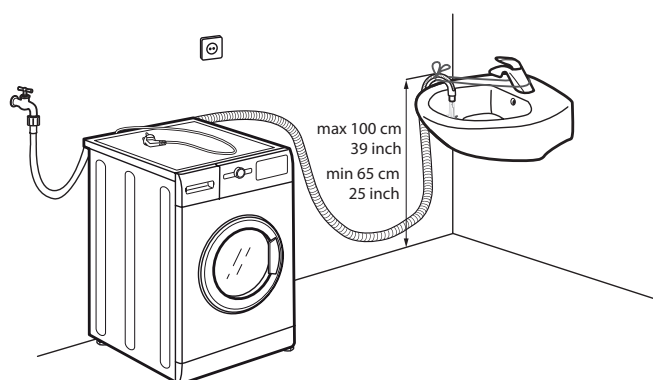

## 13.

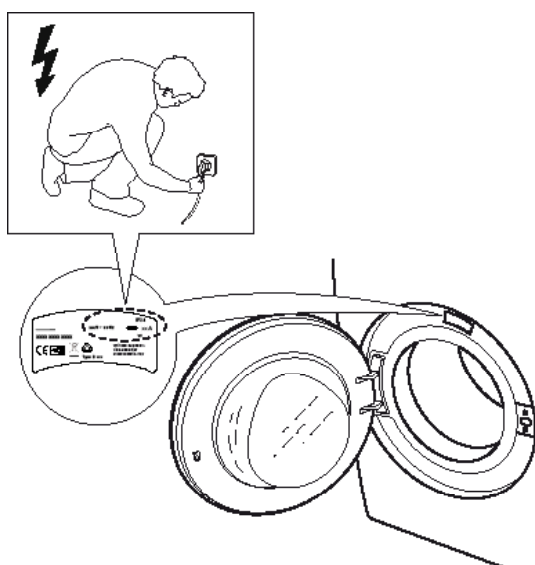

## 14.

