



**DANK U WEL VOOR UW AANKOOP VAN EEN WHIRLPOOL PRODUCT**  
 Voor verdere assistentie kunt u het apparaat registreren op [www.whirlpool.eu/register](http://www.whirlpool.eu/register)



**Lees de instructies aandachtig voordat u het apparaat gebruikt.**

## PRODUCTBESCHRIJVING

### EERSTE GEBRUIK

Wacht minstens twee uren na de installatie vooraleer het apparaat aan te sluiten op het stopcontact. Nadat de stekker in het stopcontact is gestoken, begint het apparaat automatisch te werken. De ideale opslagtemperaturen voor etenswaar zijn vooraf in de fabriek afgesteld.

Na het inschakelen van het apparaat dient u 4-6 uur te wachten tot de juiste opslagtemperatuur voor een normaal gevuld apparaat is bereikt. Breng het antibacteriële filter tegen onaangename geuren op de ventilator aan, zoals aangeduid in de filterverpakking (indien aanwezig). Als het geluidssignaal afgaat, betekent dit dat het temperatuuralarm in werking is getreden: druk op de knop om de geluidsalarmen uit te schakelen.

### BEDIENINGSPANEEL

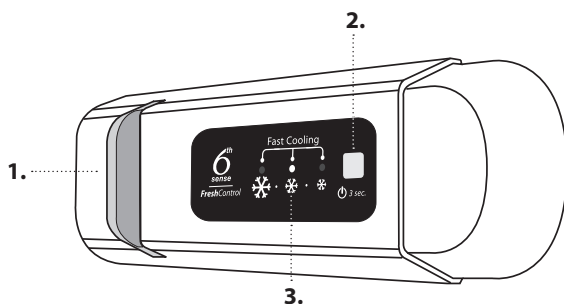

1. LED-lampje
2. On/Stand-by (Aan/Stand-by)
3. Temperatuur diepvries- en koelkastcompartiment

#### 6<sup>th</sup> SENSE FRESH CONTROL

Het apparaat is automatisch in staat om de optimale interne conserveringstemperatuur snel te bereiken. De functie dient ook om de vochtigheid van het apparaat te controleren. Voor een goede werking moet de ventilator tevens worden ingeschakeld. De functie kan worden in-/uitgeschakeld (zie de beschrijving van de ventilator).

#### ON/STAND-BY (AAN/STAND-BY)

Druk 3 seconden op de toets om het apparaat uit te schakelen. In de stand stand-by gaat het licht in het koelvak niet branden. Druk nogmaals kort op de toets om het apparaat opnieuw in te schakelen.

Opmerking: het apparaat wordt op deze manier niet van de elektrische voeding afgekoppeld.

#### TEMPERATUUR KOELVAK EN VRIESVAK

De drie LED-controlelampjes duiden de ingestelde temperatuur van het koelkastcompartiment aan.

Er kan een andere temperatuur voor het apparaat worden ingesteld met behulp van de toets .

De volgende instellingen zijn mogelijk:

##### LEDs branden

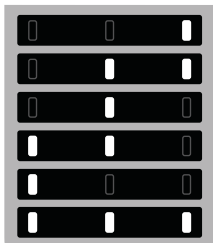

##### Temperatuur instellen

- Hoog (minder koud)
- Gemiddeld hoog
- Gemiddeld
- Gemiddeld laag
- Laag (kouder)
- Fast cool (Snel koelen)



#### VENTILATOR\*

De ventilator is vooraf ingesteld op ON (AAN). Schakel de ventilator in/uit door op de lampknop te drukken (zoals aangegeven in afbeelding 2) en tegelijkertijd op de toets  zoals aangegeven in afbeelding 3. Het lampje knippert eenmaal nadat de ventilator is uitgeschakeld (OFF) of het knippert driemaal nadat de ventilator is ingeschakeld (ON). Als de omgevingstemperatuur hoger is dan 27 °C of waterdruppels aanwezig zijn op de glasplaten, dan moet de ventilator zijn ingeschakeld om te zorgen voor een goede voedselconservering. Door het uitschakelen van de ventilator kan een optimaal energieverbruik worden verkregen.

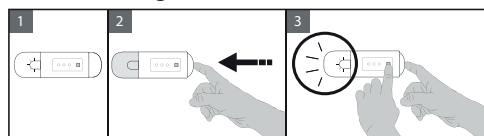

#### FUNCTIE FAST COOLING (SNEL KOELEN)

Schakel de functie "Fast Cooling" (snel koelen) in door herhaaldelijk te drukken op de knop  tot de drie pictogrammen groen knipperen en blijven branden om het koelvak snel te koelen of zes uur voordat een grote hoeveelheid in te vriezen voedsel in het vriesvak wordt gelegd. De functie wordt automatisch uitgeschakeld na 30 uur en de temperatuur keert terug naar de vorige instelling wanneer de functie wordt ingeschakeld.



Druk op de knop om de functie handmatig uit te schakelen.

Opmerking: voorkom dat verse etenswaar in contact komt met reeds ingevroren etenswaar.

De onderste lade kan worden verwijderd en het voedsel kan rechtstreeks op de bodem van het vak worden geplaatst om de koelsnelheid te optimaliseren.

\* Alleen beschikbaar op bepaalde modellen

## STOP FROST SYSTEEM\*

Het STOP FROST SYSTEEM vergemakkelijkt het ontdooien voor het diepvriescompartiment.  
Het STOP FROST-accessoire is ontworpen voor het verzamelen van het ijs dat in het vriesvak wordt gevormd en het is gemakkelijk te verwijderen en schoon te maken, dus is er minder tijd nodig om het vriesvak te ontdooien.

### PROCEDURE VOOR REINIGING VAN HET STOP FROST-ACCESSOIRE

1. Open de deur van het diepvriescompartiment en verwijder de bovenste lade.

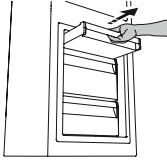

2. Maak het STOP FROST-accessoire los en verwijder het, let erop dat u het niet op de glasplaat eronder laat vallen.

Opmerking: als het accessoire vastzit of moeilijk te verwijderen is, blijf dan niet proberen dit te verwijderen, maar ga verder met het volledig ontdooien van het diepvriescompartiment.

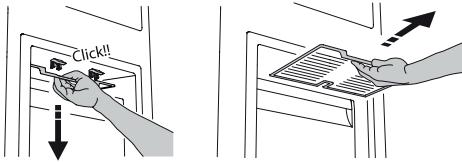

3. Sluit de deur van het diepvriescompartiment.
4. Verwijder het ijs op het accessoire door dit af te spoelen onder stromend (niet heet) water.

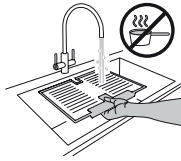

Om het ijs op het STOP FROST-accessoire te verwijderen, volgt u de hieronder aangegeven reinigingsprocedure.

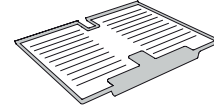

5. Laat het accessoire droogdruppelen en droog de kunststof onderdelen met een zachte doek.



6. Breng het accessoire weer aan door het achterste deel op de uitstekende delen getoond in de afbeelding te plaatsen en maak vervolgens de hendel van het accessoire aan de klemmen erboven vast.

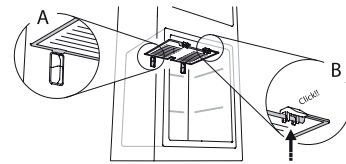



7. Breng de bovenste lade weer aan en sluit de deur van het diepvriescompartiment.

Het STOP FROST-accessoire kan afzonderlijk gereinigd worden zonder het hele diepvriescompartiment te ontdooien.  
Door regelmatig het STOP FROST-accessoire te reinigen, hoeft het diepvriescompartiment minder vaak ontdooid te worden.

Opmerking: de productspecificaties, volume en energie, zijn berekend zonder het STOP FROST-accessoire.

## OPSLAAN VAN ETENSWAAR EN DRANKEN

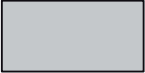
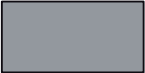
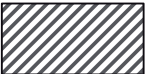
### Legenda

	<b>GEMATIGDE ZONE</b> Aanbevolen voor het bewaren van tropisch fruit, blikjes, dranken, eieren, sauzen, augurken, boter, jam
	<b>KOELZONE</b> Aanbevolen voor het bewaren van kaas, melk, zuivelproducten, delicatessen, yoghurt
	<b>KOUDSTE ZONE</b> Aanbevolen voor het bewaren van vleeswaren, desserts, vlees en vis
	<b>FRUIT &amp; GROENTELADE</b>
	<b>LADEN VRIESVAK</b>
	<b>LADEN DIEPVRIESGEDEELTE</b> (Max koelzone) Aanbevolen voor het invriezen van verse/gekookte levensmiddelen

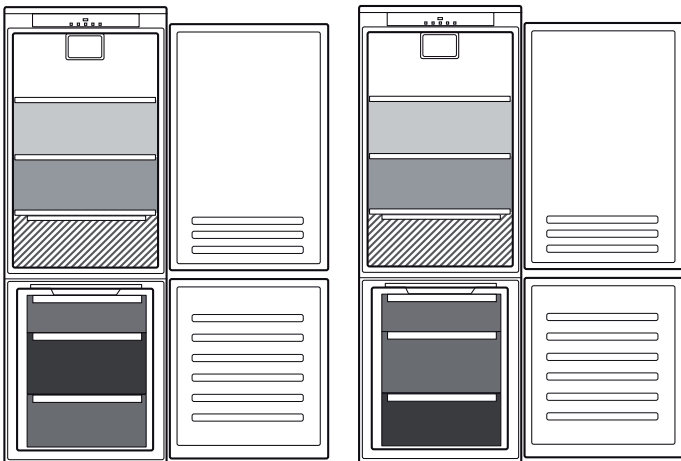

\*\* Voor modellen met "0 ° ZONE" COMPARTIMENT is de "koudste zone" de zone die in de legenda wordt aangegeven  
\*\*\* Enkel voor modellen CB310 en CB380 (raadpleeg het typeplaatje op de zijkant van de fruit- en groentelade)

\* Alleen beschikbaar op bepaalde modellen

# PROBLEEMOPLOSSING

Wat moet u doen als...	Mogelijke oorzaken	Oplossingen
Het bedieningspaneel is uitgeschakeld, het apparaat werkt niet.	Er kan een probleem zijn met de stroomtoevoer naar het apparaat zijn.	Ga na of: <ul style="list-style-type: none"> <li>er geen stroomstoring is;</li> <li>de stekker correct in het stopcontact is gestoken en een eventuele bipolaire voedingschakelaar in de correcte stand staat (voor voedingsspanning naar het apparaat);</li> <li>de beschermingstoestellen voor huishoudelijke elektrische systemen correct werken;</li> <li>de voedingskabel niet is beschadigd.</li> </ul>
	Het apparaat kan in de stand Aan/stand-by staan.	Schakel het apparaat in door kortstondig op de knop  te drukken (zie de functie Aan/Stand-by).
Het interieurlampje werkt niet.	Het lampje dient mogelijk te worden vervangen. Storing van een technische component.	Koppel het apparaat los van het elektriciteitsnet en neem contact op met het Technische Servicecentrum als u een vervanging nodig hebt.
Het interieurlampje knippert.	Deuralarm actief. Het alarm wordt geactiveerd wanneer de deur van het koelkastcompartiment langere tijd open blijft.	Sluit de koelkastdeur om het alarm te stoppen. Controleer of het lampje werkt door de deur weer te openen.
De temperatuur binnenin de compartimenten is niet laag genoeg.	Dit kan verschillende oorzaken hebben (zie 'Oplossingen').	Ga na of: <ul style="list-style-type: none"> <li>de deuren goed sluiten;</li> <li>het apparaat niet is geïnstalleerd in de buurt van een warmtebron;</li> <li>de ingestelde temperatuur voldoende is;</li> <li>de circulatie van lucht door de ventilatieroosters onderin het apparaat niet belemmerd wordt (zie de installatiehandleiding).</li> </ul>
Er bevindt zich water onderin het koelkastcompartiment.	De afvoer voor dooiwater is geblokkeerd.	Reinig de drainage van het dooiwater (zie deel "Reiniging en Onderhoud").
Overmatige hoeveelheid ijs in het diepvriescompartiment.	De deur van het diepvriescompartiment is niet goed gesloten.	Ga na of niets verhindert dat de deur goed sluit. <ul style="list-style-type: none"> <li>Ontdooi het diepvriescompartiment.</li> <li>Ga na of het apparaat correct geïnstalleerd is.</li> </ul>
De voorste rand van het apparaat, bij de afdichtingen van de deur, is heet.	Dit is geen defect. Hierdoor wordt de vorming van condens voorkomen.	Een oplossing is niet nodig.
Een of meer groene symbolen knipperen voortdurend en de ingestelde temperatuur kan niet worden gewijzigd.	Storingsalarm. Het alarm duidt een storing in een technische component aan.	Contacteer het Technisch Servicecentrum.
De temperatuur van het koelvak is te laag.	<ul style="list-style-type: none"> <li>De ingestelde temperatuur is te laag.</li> <li>Er is mogelijk een grote hoeveelheid verse etenswaar in het diepvriescompartiment geplaatst.</li> </ul>	<ul style="list-style-type: none"> <li>Probeer een minder lage temperatuur in te stellen.</li> <li>Als verse etenswaar in het diepvriescompartiment geplaatst is, wacht dan tot de etenswaar volledig ingevroren is.</li> <li>Schakel de ventilator uit (als er een is) volgens de procedure beschreven in de bovenstaande paragraaf "VENTILATOR".</li> </ul>



U kunt de Veiligheidsinstructies, de Handleiding, de Productfiche en de Energiegegevens downloaden:

- Op onze website [docs.whirlpool.eu](https://docs.whirlpool.eu)
- Gebruik makend van de QR-code
- Anders, **contacteer onze Klantenservice** (Het telefoonnummer staat in het garantieboekje). Wanneer u contact neemt met de Klantenservice, gelieve de codes te vermelden die op het identificatieplaatje van het apparaat staan.





**MERCI D'AVOIR CHOISI UN PRODUIT WHIRLPOOL**

Afin de profiter d'une assistance complète, veuillez enregistrer votre appareil sur [www.whirlpool.eu/register](http://www.whirlpool.eu/register)



**Lire attentivement les instructions avant d'utiliser l'appareil.**

**DESCRIPTION DU PRODUIT**

**PREMIÈRE UTILISATION**

Attendre au moins deux heures après l'installation avant de brancher l'appareil à l'alimentation électrique. Brancher le four à l'alimentation électrique démarre le fonctionnement automatiquement. Les températures idéales de stockage des aliments sont pré-réglées en usine.

Après avoir allumé l'appareil, vous devez patienter de 4 à 6 heures pour atteindre la température de conservation appropriée pour un appareil normalement rempli. Selon le modèle, placez le filtre anti-odeurs et antibactérien dans le ventilateur comme illustré sur l'emballage du filtre. Si le signal sonore retentit, cela signifie que l'alarme de température est intervenue : appuyez sur le bouton pour éteindre les alarmes sonores.

**PANNEAU DE COMMANDE**

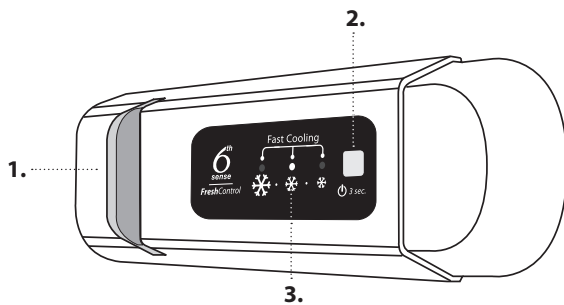

- 1. Éclairage à LED
- 2. Marche/Attente
- 3. Température des compartiments réfrigérateur et congélateur

**6<sup>th</sup> SENSE FRESH CONTROL**

L'appareil est automatiquement capable d'atteindre rapidement la température de conservation interne optimale. La fonction permet de contrôler également l'humidité de l'appareil. Le ventilateur doit également être activé pour que cette fonction fonctionne correctement. Elle peut être activée/désactivée (voir Description du ventilateur).

**ON/STAND-BY (MARCHE/VEILLE)**

Appuyez sur la touche pendant 3 secondes pour éteindre l'appareil. En mode veille, le témoin dans le compartiment réfrigérateur ne s'allume pas. Appuyez de nouveau brièvement sur la touche pour réactiver l'appareil.

Remarque : Ceci ne coupe pas l'alimentation électrique de l'appareil.

**TEMPÉRATURE DES COMPARTIMENTS RÉFRIGÉRATEUR ET CONGÉLATEUR**

Les trois voyants à LED indiquent la température programmée du compartiment réfrigérateur. Il est possible de régler une température différente à l'aide de la touche

Les réglages suivants sont possibles :

DEL allumées	Température programmée
	Haute (moins froide)
	Moyenne-élevée
	Moyenne
	Moyenne-basse
	Basse (plus froide)
	Fast cool (Refroidissement rapide)

**VENTILATEUR\***

Le ventilateur est pré-réglé sur Activé. Vous pouvez allumer/éteindre le ventilateur en appuyant sur le bouton lumineux (comme indiqué sur la figure 2) et en même temps sur le bouton comme indiqué sur la figure 3. L'éclairage clignote une seule fois si le ventilateur est désactivé, ou 3 fois s'il est activé. Si la température ambiante excède 27 °C, ou si des gouttes d'eau sont présentes sur les clayettes en verre, le ventilateur doit impérativement être activé afin d'assurer la bonne conservation des aliments. La désactivation du ventilateur permet de réduire la consommation d'énergie.

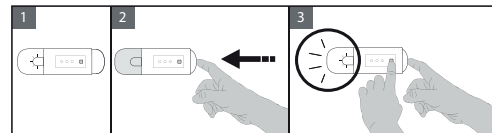

**FONCTION FAST COOL (REFROIDISSEMENT RAPIDE)**

Pour refroidir rapidement le compartiment réfrigérateur, ou six heures avant de placer une grande quantité d'aliments à congeler dans le compartiment congélateur, actionnez la fonction « Fast Cooling » en appuyant plusieurs fois sur la touche jusqu'à ce que les 3 icônes clignotent en vert avant de rester vertes.

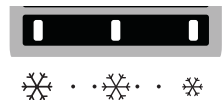

Cette fonction se désactive automatiquement au bout de 30 heures et la température revient au réglage précédant l'activation de la fonction. Pour désactiver la fonction manuellement, appuyez sur la touche.

Remarque : Éviter un contact direct entre les aliments frais et les aliments qui sont déjà congelés.

Pour optimiser la vitesse de congélation, le tiroir inférieur peut être retiré et les aliments peuvent être placés directement au fond du compartiment.

\* Disponible sur certains modèles uniquement

## SYSTÈME ANTIGIVRE\*

Le SYSTÈME ANTIGIVRE facilite le dégivrage du compartiment congélateur.

L'accessoire ANTIGIVRE est conçu pour recueillir une partie du givre qui se forme dans le compartiment congélateur et il est facile à retirer et nettoyer, et par conséquent réduit le temps nécessaire au dégivrage de l'intérieur du compartiment congélateur.

### PROCÉDURE DE NETTOYAGE DE L'ACCESSOIRE ANTIGIVRE

1. Ouvrez la porte du compartiment congélateur et retirez le bac supérieur.

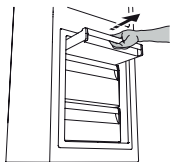

2. Débloquer l'accessoire ANTIGIVRE et l'enlever, en veillant à ne pas le faire tomber sur l'étagère en verre située en dessous.

Remarque : si l'accessoire est coincé ou difficile à retirer, ne tentez pas de le retirer, mais continuez avec le dégivrage complet du compartiment congélateur.

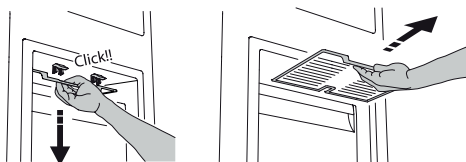

3. Fermez la porte du compartiment congélateur.
4. Retirez le givre sur l'accessoire en le rinçant à l'eau courante (pas chaude).



Pour retirer le givre de l'accessoire ANTIGIVRE, suivez la procédure de nettoyage décrite ci-dessous.

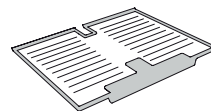

5. Laissez l'accessoire s'égoutter et séchez les pièces en plastique avec un chiffon doux.

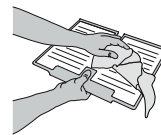

6. Réinsérez l'accessoire en plaçant la partie arrière sur les projections indiquées sur la figure, puis resserrez la poignée de l'accessoire sur les fermoirs ci-dessus.

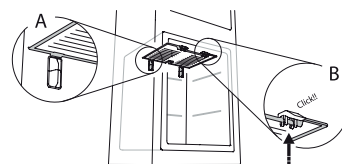

7. Réinsérez le bac supérieur et fermez la porte du compartiment congélateur.

Il est possible de nettoyer l'accessoire ANTIGIVRE avoir à dégivrer le compartiment congélateur au complet.

Nettoyer l'accessoire ANTIGIVRE régulièrement permet de réduire la nécessité de dégivrer le compartiment congélateur au complet.

Remarque : les caractéristiques de l'appareil, incluant le volume et l'énergie, sont calculées sans l'accessoire ANTIGIVRE.

## COMMENT CONSERVER LES ALIMENTS ET LES BOISSONS

### Légende

	<b>ZONE TEMPÉRÉE</b> Recommandée pour la conservation des fruits tropicaux, conserves, boissons, œufs, sauces, marinades, beurre, confiture
	<b>ZONE FROIDE</b> Recommandée pour conserver le fromage, lait, produits laitiers, charcuterie, les yaourts
	<b>ZONE PLUS FROIDE</b> Recommandée pour la conservation des viandes froides, des desserts, du poisson et de la viande
	<b>BAC À FRUITS &amp; LÉGUMES</b>
	<b>BACS DU CONGÉLATEUR</b>
	<b>BAC DE LA ZONE CONGÉLATION</b> (Zone froid max) Conseillé pour congeler des aliments frais/cuit

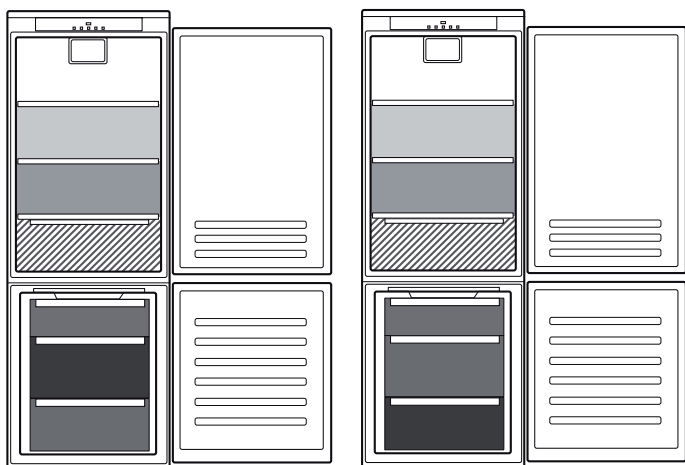

\*\*\*

\*\* Pour les modèles avec un COMPARTIMENT « ZONE 0° », la « zone la plus froide » est celle mise en évidence dans la légende

\*\*\* Uniquement pour les modèles CB310 et CB380 (consulter la plaque signalétique située sur le côté du bac à fruits et légumes)

\* Disponible sur certains modèles uniquement

# DÉPANNAGE

Que faire si...	Causes possibles	Solutions
Le panneau de commandes est éteint, l'appareil ne fonctionne pas.	Il se peut que l'alimentation de l'appareil présente une anomalie.	Assurez-vous que : <ul style="list-style-type: none"> <li>il n'y a pas de coupure de courant</li> <li>la fiche est bien insérée dans la prise et l'interrupteur bipolaire se trouve bien en position marche (ceci active l'alimentation de l'appareil) ;</li> <li>les dispositifs de protection de l'installation électrique du foyer fonctionnent correctement;</li> <li>le câble d'alimentation n'est pas endommagé.</li> </ul>
	L'appareil peut être en mode Marche/Attente.	Mettez l'appareil sous tension en appuyant brièvement sur la touche  (voir Fonction On/Stand-by).
L'éclairage intérieur ne fonctionne pas.	Il peut être nécessaire de remplacer le témoin. Dysfonctionnement d'un composant technique.	Débrancher l'appareil de l'alimentation électrique et contacter le Service d'assistance technique si vous avez besoin d'une ampoule de remplacement.
L'éclairage intérieur clignote.	Alarme de porte active. Elle s'active lorsque la porte du compartiment réfrigérateur reste ouverte pendant une durée prolongée.	Pour arrêter l'alarme, fermez la porte du réfrigérateur. Ouvrez de nouveau la porte pour vérifier que l'éclairage fonctionne.
La température à l'intérieur des compartiments n'est pas assez basse.	Plusieurs causes sont possibles (voir « Solutions »).	Assurez-vous que : <ul style="list-style-type: none"> <li>les portes ferment correctement;</li> <li>que l'appareil n'est pas installé près d'une source de chaleur;</li> <li>la température programmée est adéquate;</li> <li>rien n'obstrue la circulation de l'air par les bouches situées en bas de l'appareil (voir la section sur l'installation).</li> </ul>
De l'eau s'accumule au fond du compartiment réfrigérateur.	L'orifice de vidange d'eau de dégivrage est bloqué.	Nettoyer le drain de l'eau de dégivrage (voir la section « Nettoyage et entretien »).
Couche de glace excessive dans le compartiment congélateur.	La porte du compartiment congélateur n'est pas correctement fermée.	Assurez-vous que rien n'empêche la porte de bien fermer. <ul style="list-style-type: none"> <li>Dégivrer le compartiment congélateur.</li> <li>Assurez-vous que l'appareil est bien installé.</li> </ul>
Le pourtour frontal de l'appareil contre lequel les joints de porte reposent est chaud.	Ceci est tout à fait normal. Cela empêche la formation de condensation.	Aucune solution n'est requise.
Au moins un symbole vert clignote de façon continue et il est impossible de modifier la température programmée.	Alarme de dysfonctionnement. L'alarme indique le dysfonctionnement d'une composante électrique.	Contactez le Service d'assistance technique.
La température du compartiment réfrigérateur est trop froide.	<ul style="list-style-type: none"> <li>La température programmée est trop froide.</li> <li>Une grande quantité d'aliments frais a été placée dans le compartiment congélateur.</li> </ul>	<ul style="list-style-type: none"> <li>Essayez d'augmenter la température.</li> <li>Si des aliments frais ont été placés dans le compartiment congélateur, attendez qu'ils soient complètement congelés.</li> <li>Éteindre le ventilateur (selon le modèle) à la fin de la procédure décrite dans le paragraphe « VENTILATEUR ».</li> </ul>



**Vous pouvez télécharger les consignes de sécurité, le manuel de l'utilisateur, la fiche produit et les données énergétiques en :**

- Visitant notre site internet [docs.whirlpool.eu](https://docs.whirlpool.eu)
- Utilisant le Code QR
- Vous pouvez également **contacter notre service après-vente** (voir numéro de téléphone dans le livret de garantie). Lorsque vous contactez notre Service Après-vente, veuillez indiquer les codes visibles sur la plaque signalétique de l'appareil.





**DANKE, DASS SIE SICH FÜR EIN WHIRLPOOL PRODUKT ENTSCHEIDEN HABEN**  
Für eine umfassendere Unterstützung melden Sie Ihr Produkt bitte unter [www.whirlpool.eu/register](http://www.whirlpool.eu/register) an



**Lesen Sie vor Gebrauch des Geräts die Sicherheitshinweise aufmerksam durch.**

## PRODUKTBESCHREIBUNG

### ERSTER GEBRAUCH

Warten Sie mindestens zwei Stunden nach der Installation, bevor Sie das Gerät an das Stromnetz anschließen. Schließen Sie das Gerät an das Stromnetz an. Es startet automatisch. Die idealen Temperaturen zur Lagerung von Lebensmitteln sind ab Werk voreingestellt.

Nach dem Einschalten des Geräts müssen Sie 4-6 Stunden warten, bis die korrekte Lagertemperatur für ein normal befülltes Gerät erreicht ist. Platzieren Sie den antibakteriellen Geruchsfilter wie auf der Filterverpackung dargestellt im Lüfter (falls vorhanden). Wenn das akustische Signal ertönt, bedeutet dies, dass der Temperaturalarm ausgelöst wurde: Zum Abschalten des akustischen Alarms die Taste drücken.

### BEDIENTAFEL

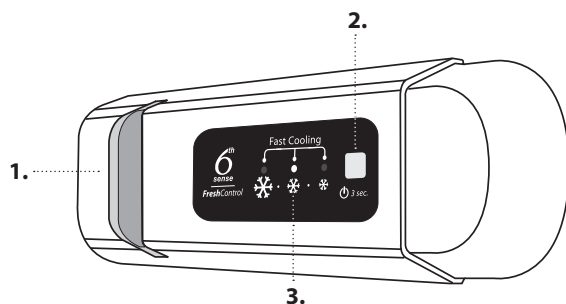

1. LED-Lampe
2. On/Stand-by
3. Temperatur im Gefrierer und Kühlraum

#### 6<sup>th</sup> SENSE FRESH CONTROL

Das Gerät ist in der Lage, automatisch die optimale Konservierungstempertemperatur schnell zu erreichen. Die Funktion aktiviert auch die Kontrolle der Feuchtigkeit des Gerätes. Für den korrekten Betrieb dieser Funktion muss auch das Gebläse eingeschaltet sein. Diese Funktion kann ein- oder ausgeschaltet werden (siehe Gebläsebeschreibung).

#### ON/STAND-BY (EIN/STANDBY)

Drücken Sie die Taste 3 Sekunden lang, um das Gerät auszuschalten. Im Standby-Modus schaltet sich das Licht im Kühlraum nicht ein. Um das Gerät wieder zu aktivieren, drücken Sie erneut kurz die Taste.

Hinweis: Durch diesen Vorgang wird das Gerät nicht von der Stromversorgung getrennt.

#### TEMPERATUR IM GEFRIERFACH UND KÜHLRAUM

Die drei LED-Leuchten zeigen die eingestellte Temperatur des Kühlraums an. Mit der Taste kann eine andere Gerätetemperatur eingestellt werden.

Folgende Einstellungen sind möglich:

Leuchtende LEDs	Temperatureinstellung
	Hoch (weniger kalt)
	Mittel-hoch
	Mittel
	Mittel-niedrig
	Niedrig (kälter)
	Fast cool (Schnell kühl)

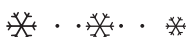

#### GEBLÄSE\*

Die Voreinstellung des Gebläses ist EIN. Sie können das Gebläse durch gleichzeitiges Drücken der Licht-Taste (wie in Abbildung 2 gezeigt) und der Taste wie in Abbildung 3 gezeigt ein-/ ausschalten. Ist das Gebläse ausgeschaltet, leuchtet die Lampe einmal auf, bei eingeschaltetem Gebläse drei Mal. Übersteigt die Umgebungstemperatur 27 °C, oder es befinden sich Wassertropfen auf den Glasablagen, muss das Gebläse unbedingt eingeschaltet sein, damit die Lebensmittel optimal konserviert werden. Die Deaktivierung des Gebläses sorgt für einen wirtschaftlichen Energieverbrauch.

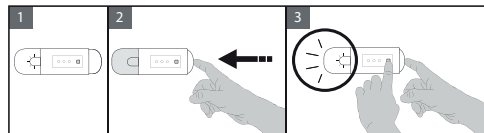

#### FUNKTION FAST COOL (SCHNELLKÜHLEN)

Zum schnellen Abkühlen des Kühlfachs oder 6 Stunden, bevor große Mengen an Lebensmitteln im Gefrierfach untergebracht werden sollen, schalten Sie die „Fast Cooling“ ein, indem Sie die Taste solange wiederholt drücken, bis die 3 Symbole grün blinken und dann eingeschaltet bleiben.



Diese Funktion wird nach 30 Stunden automatisch abgeschaltet und die Temperatur kehrt zur zuvor gewählten Einstellung zurück, wenn die Funktion eingeschaltet wird.

Um die Funktion manuell auszuschalten, drücken Sie die Taste.

Hinweis: Vermeiden Sie direkte Berührung zwischen frischen Lebensmitteln und Lebensmitteln, die bereits gefroren sind.

Um die optimale Gefriereschwindigkeit zu erzielen, kann die untere Schublade entfernt werden und die Lebensmittel können direkt unten im Fach platziert werden.

\* Nur verfügbar bei bestimmten Modellen

## STOP-FROST SYSTEM\*

Das STOP-FROST SYSTEM erleichtert das Auftauen des Gefrierfachs. Das STOP-FROST-Zubehörteil wird eingesetzt, um einen Teil des Frosts anzusammeln, der sich im Gefrierfach bildet. Es ist leicht herauszunehmen und zu reinigen und verringert somit die erforderliche Zeit zum Abtauen des Gefrierfachs.

Folgen Sie den unten dargestellten Reinigungsvorgängen, um angesammeltes Eis auf dem STOP-FROST-Zubehörteil zu entfernen.

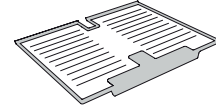

### REINIGUNGSVORGANG FÜR DAS STOP-FROST-ZUBEHÖRTEIL

1. Die Gefrierfachtür öffnen und die obere Schublade herausnehmen.

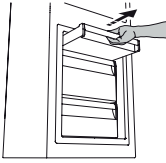

2. Lösen Sie das STOP-FROST-Zubehörteil und nehmen Sie es heraus; achten Sie darauf, dass es nicht auf die Glasablage darunter fällt.

Hinweis: Falls das Zubehörteil klemmt oder sich nicht leicht herausnehmen lässt, beharren Sie nicht darauf, es herauszunehmen. Fahren Sie stattdessen mit einem kompletten Abtauvorgang des Gefrierfachs fort.

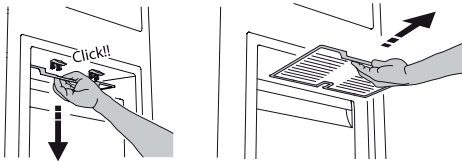

3. Die Gefrierfachtür schließen.
4. Eis auf dem Zubehörteil entfernen, indem es unter laufendes (nicht heißes) Wasser gehalten wird.

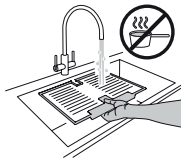

5. Das Zubehörteil abtropfen lassen und die Kunststoffteile mit einem weichen Tuch abtrocknen.

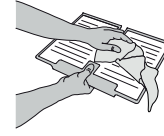

6. Setzen Sie das Zubehörteil wieder ein, indem Sie es hinten in die in der Abbildung dargestellten Aussparungen einführen und dann den Griff des Zubehörteils mit den Klammern oben verriegeln.

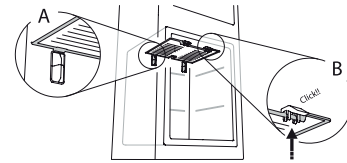







7. Setzen Sie die obere Schublade wieder ein und schließen Sie die Gefrierfachtür.

Das STOP-FROST-Zubehörteil kann unabhängig gereinigt werden, ohne das Gefrierfach komplett abtauen zu müssen. Durch regelmäßige Reinigung des STOP-FROST-Zubehörteils muss das Gefrierfach weniger häufig komplett abgetaut werden.

Hinweis: Die Produktdaten, einschließlich Kapazität und Energieverbrauch verstehen sich ohne STOP-FROST-Zubehörteil.

## AUFBEWAHREN VON LEBENSMITTELN UND GETRÄNKEN

### Zeichenerklärung

	<b>TEMPERATURBEREICH</b> Empfohlen zum Lagern von tropischen Früchten, Konserven, Getränken, Eiern, Soßen, eingelegtem Gemüse, Butter, Marmelade
	<b>KÜHLER BEREICH</b> Empfohlen für die Lagerung von Käse, Milch, Lebensmittel für den täglichen Verzehr, Delikatessen und Joghurt
	<b>KÄLTETER BEREICH</b> Empfohlen für die Lagerung von Aufschnitt, Desserts, Fleisch und Fisch
	<b>OBST- UND GEMÜSEFACH</b>
	<b>SCHUBFÄCHER DES GEFRIERRAUMS</b>
	<b>GEFRIERBEREICH-FACH</b> (Max Kühlbereich) Empfohlen um frische/gekochte Lebensmittel einzufrieren

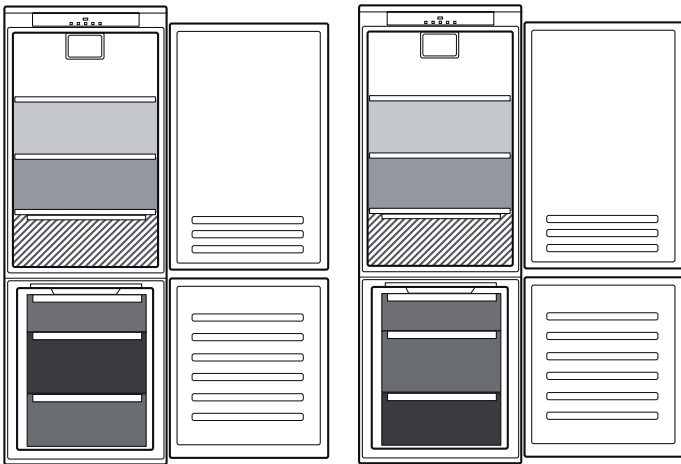

\*\*

\*\*\*

\*\* Bei Modellen mit „0° ZONE“ ist der „kälteste Bereich“ in der Zeichenerklärung hervorgehoben

\*\*\* Nur bei den Modellen CB310 und CB380 (siehe Typenschild an der Seite der Obst- und Gemüselade)

\* Nur verfügbar bei bestimmten Modellen



# ANLEITUNG ZUR FEHLERSUCHE

Was tun, wenn...	Mögliche Ursachen	Abhilfe
Die Bedientafel ist ausgeschaltet, das Gerät funktioniert nicht.	Das Gerät kann ein Problem mit der Stromversorgung haben.	Prüfen, ob: <ul style="list-style-type: none"> <li>• dass kein Stromausfall vorliegt;</li> <li>• ob der Stecker richtig in die Steckdose eingesteckt ist und jeder zweipolige Netzschalter sich in der richtigen Position befindet (dadurch wird die Stromversorgung des Geräts ermöglicht);</li> <li>• dass die Schutzvorrichtungen der elektrischen Anlage im Haushalt funktionieren;</li> <li>• dass das Netzkabel nicht beschädigt ist.</li> </ul>
	Das Gerät befindet sich möglicherweise im Modus Ein/Stand-by.	Schalten Sie das Gerät ein, indem Sie kurz die Taste  drücken (siehe Funktion On/Standby).
Die Innenbeleuchtung funktioniert nicht.	Die Lampe muss möglicherweise ersetzt werden. Störung in einem technischen Bauteil.	Trennen Sie das Gerät von der Stromversorgung und wenden Sie sich für einen Ersatz an den technischen Kundendienst.
Die Innenleuchte blinkt.	Türalarm aktiv. Wenn die Tür des Kühlfachs längere Zeit offen steht, ist sie aktiviert.	Schließen Sie die Tür, um den Alarm abzuschalten. Prüfen Sie beim Öffnen der Tür, ob die Leuchte funktioniert.
Die Temperatur in den Fächern ist nicht niedrig genug.	Es können verschiedene Gründe vorliegen (siehe „Abhilfe“).	Überprüfen Sie: <ul style="list-style-type: none"> <li>• dass die Türen richtig schließen;</li> <li>• ob das Gerät neben einer Wärmequelle aufgestellt wurde;</li> <li>• ob die eingestellte Temperatur ausreichend ist;</li> <li>• ob die Luftzirkulation nicht durch zugesetzte Belüftungsöffnungen am Boden des Geräts behindert ist (siehe Installationsabschnitt).</li> </ul>
Wasser sammelt sich auf dem Boden des Kühlraums.	Die Tauwasserabflussöffnung ist verstopft.	Reinigen Sie die Abflussöffnung (siehe Abschnitt „Reinigung und Wartung“).
Übermäßig viel Reif im Gefrierfach.	Die Tür zum Gefrierfach ist nicht korrekt geschlossen.	Prüfen Sie, ob etwas die Tür am ordnungsgemäßen Schließen hindert. <ul style="list-style-type: none"> <li>• Entfrostet Sie das Gefrierfach.</li> <li>• Stellen Sie sicher, dass das Gerät ordnungsgemäß aufgestellt wurde.</li> </ul>
Die vordere Gerätekante, auf der die Türdichtung aufliegt, ist warm.	Es liegt keine Störung vor. Hierdurch wird die Bildung von Kondenswasser verhindert.	Keine Gegenmaßnahme nötig.
Eines oder mehrere grüne Symbole blinken ständig und es ist nicht möglich, die eingestellte Temperatur zu ändern.	Störungsalarm. Dieser Alarm weist auf eine Störung in einem technischen Bauteil hin.	Den Technischen Kundendienst kontaktieren.
Die Temperatur des Gefrierfachs ist zu niedrig.	<ul style="list-style-type: none"> <li>• Die eingestellte Temperatur ist zu niedrig.</li> <li>• Es wurde eine große Menge an Lebensmitteln im Gefrierfach eingelagert.</li> </ul>	<ul style="list-style-type: none"> <li>• Versuchen Sie, eine nicht so kalte Temperatur einzustellen.</li> <li>• Falls frische Lebensmittel im Gefrierfach eingelagert wurden, warten Sie, bis diese völlig gefroren sind.</li> <li>• Schalten Sie das Gebläse (falls vorhanden) ab. Folgen Sie hierzu dem im Absatz „GEBLÄSE“ beschriebenen Verfahren.</li> </ul>



Sie können die Sicherheitshinweise, Bedienungsanleitung, Technischen Daten und Energiedaten wie folgt herunterladen:

- Besuchen Sie unsere Internetseite [docs.whirlpool.eu](https://docs.whirlpool.eu)
- Verwenden Sie den QR-Code
- Alternativ können Sie **unserer Kundendienst kontaktieren** (Siehe Telefonnummer in dem Garantieheft). Wird unser Kundendienst kontaktiert, bitte die Codes auf dem Typenschild des Produkts angeben.



**ΣΑΣ ΕΥΧΑΡΙΣΤΟΥΜΕ ΠΟΥ ΑΓΟΡΑΣΑΤΕ ΕΝΑ ΠΡΟΪΟΝ WHIRLPOOL**

Για να λάβετε πλήρη τεχνική υποστήριξη, παρακαλούμε να καταχωρίσετε τη συσκευή σας στην ιστοσελίδα [www.whirlpool.eu/register](http://www.whirlpool.eu/register)



**Διαβάστε τις οδηγίες για την ασφάλεια προσεκτικά πριν χρησιμοποιήσετε τη συσκευή.**

**ΠΕΡΙΓΡΑΦΗ ΠΡΟΪΟΝΤΟΣ****ΠΡΩΤΗ ΧΡΗΣΗ**

Μετά την εγκατάσταση, αφήστε τη συσκευή εκτός λειτουργίας τουλάχιστον για δύο ώρες πριν τη συνδέσετε στην πρίζα. Συνδέστε τη συσκευή στην πρίζα, η λειτουργία ξεκινά αυτόματα. Οι θερμοκρασίες για την ιδανική διατήρηση των τροφίμων έχουν ήδη ρυθμιστεί από το εργοστάσιο

Αφού ενεργοποιήσετε τη συσκευή, πρέπει να περιμένετε 4 - 6 ώρες μέχρι η θερμοκρασία να φτάσει στη σωστή τιμή αποθήκευσης τροφίμων για μια κανονικά γεμάτη συσκευή. Τοποθετήστε το αντιβακτηριδιακό φίλτρο κατά των οσμών στον ανεμιστήρα όπως υποδεικνύεται στη συσκευασία του φίλτρου (εάν διατίθεται). Εάν ηχησει το ακουστικό σήμα, αυτό σημαίνει ότι έχει ενεργοποιηθεί ο συναγερμός θερμοκρασίας: πατήστε το κουμπί για να διακοπούν οι ηχητικοί συναγερμοί.

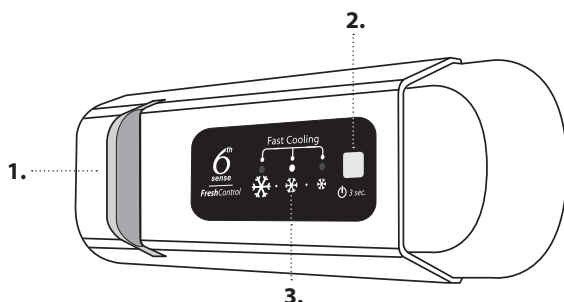
**ΠΙΝΑΚΑΣ ΕΛΕΓΧΟΥ**

1. Λυχνία LED
2. Ενεργοποίηση/Αναμονή
3. Θερμοκρασία θαλάμου καταψύκτη και ψυγείου

**6<sup>th</sup> SENSE FRESH CONTROL (ΕΛΕΓΧΟΣ ΦΡΕΣΚΑΔΑΣ 6<sup>TH</sup> SENSE)**

Η συσκευή είναι αυτόματα ικανή να φτάσει γρήγορα στην βέλτιστη εσωτερική θερμοκρασία συντήρησης. Η λειτουργία ενεργοποιείται επίσης για τον έλεγχο της υγρασίας της συσκευής. Για να λειτουργήσει σωστά αυτή η λειτουργία, πρέπει να είναι ενεργοποιημένος ο ανεμιστήρας. Μπορείτε να ενεργοποιήσετε/ απενεργοποιήσετε αυτή τη λειτουργία (βλ. Περιγραφή ανεμιστήρα).

**ΕΝΕΡΓΟΠΟΙΗΣΗ/ΑΝΑΜΟΝΗ**

Πατήστε το κουμπί για 3 δευτερόλεπτα για να απενεργοποιήσετε τη συσκευή. Στη λειτουργία αναμονής, το φως στο θάλαμο του ψυγείου δεν ανάβει. Για την αποκατάσταση της λειτουργίας της συσκευής, πιάστε πάλι το ίδιο κουμπί.

Σημείωση: Αυτό δεν αποσυνδέει τη συσκευή από την παροχή ρεύματος.

**ΘΕΡΜΟΚΡΑΣΙΑ ΘΑΛΑΜΟΥ ΚΑΤΑΨΥΚΤΗ ΚΑΙ ΨΥΓΕΙΟΥ**

Οι τρεις λυχνίες LED υποδεικνύουν τη ρυθμισμένη θερμοκρασία για το ψυγείο. Μπορείτε να ρυθμίσετε διαφορετικής θερμοκρασία της συσκευής με το κουμπί

Μπορείτε να πραγματοποιήσετε τις ακόλουθες ρυθμίσεις:

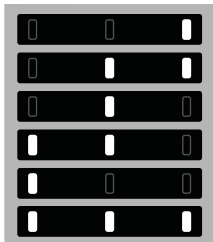
**Αναμμένα LED****Ρυθμίστε τη θερμοκρασία**

- Υψηλή (λιγότερο ψυχρή)
- Μεσαία-Υψηλή
- Μέτρια
- Μεσαία-Χαμηλή
- Χαμηλή (περισσότερο ψυχρή)
- Fast cool (Ταχεία ψύξη)

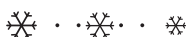
**ΑΝΕΜΙΣΤΗΡΑΣ\***

Ως προεπιλογή, ο ανεμιστήρας είναι ρυθμισμένος στο ON (Ενεργοποιημένος). Μπορείτε να ενεργοποιήσετε/απενεργοποιήσετε τον ανεμιστήρα πιέζοντας το κουμπί φωτισμού (όπως φαίνεται στην εικόνα 2) και ταυτόχρονα το κουμπί όπως φαίνεται στην εικόνα 3. Το φως θα αναβοσβήσει μία μόνο φορά εάν ο ανεμιστήρας είναι απενεργοποιημένος (OFF) ή θα αναβοσβήσει 3 φορές αν ο ανεμιστήρας είναι ενεργοποιημένος (ON). Αν η θερμοκρασία περιβάλλοντος υπερβαίνει τους 27 °C ή αν εμφανιστούν σταγόνες νερού στα γυάλινα ράφια, είναι αναγκαίο να ενεργοποιήσετε τον ανεμιστήρα για να διασφαλίσετε τη σωστή συντήρηση των τροφίμων. Η απενεργοποίηση του ανεμιστήρα βελτιστοποιεί την κατανάλωση ενέργειας.

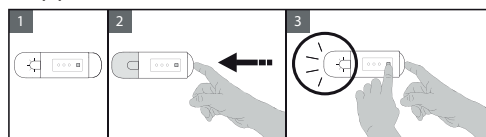
**ΛΕΙΤΟΥΡΓΙΑ FAST COOL (ΓΡΗΓΟΡΗ ΨΥΞΗ)**

Για να ψυχθεί γρήγορα ο θάλαμος του ψυγείου, ή 6 ώρες πριν τοποθετήσετε μεγάλη ποσότητα τροφίμων για κατάψυξη στο θάλαμο της κατάψυξης, ενεργοποιήστε τη λειτουργία "Fast Cooling" πιέζοντας επανειλημμένα το κουμπί έως ότου τα 3 εικονίδια να αναβοσβήνουν με πράσινο χρώμα και στη συνέχεια να παραμένουν σταθερά αναμμένα. Η λειτουργία απενεργοποιείται αυτόματα μετά από 30 ώρες και η θερμοκρασία επιστρέφει στην προηγούμενη ρύθμιση όταν είχε ενεργοποιηθεί η λειτουργία.

Για να απενεργοποιήσετε χειροκίνητα τη λειτουργία, πιάστε το κουμπί.

Σημείωση: αποφεύγετε την άμεση επαφή των φρέσκων τροφίμων με τα ήδη κατεψυγμένα τρόφιμα.

Για να μεγιστοποιήσετε την ταχύτητα κατάψυξης, μπορείτε να αφαιρέσετε το κάτω συρτάρι και να τοποθετήσετε τα τρόφιμα απευθείας στον πυθμένα του θαλάμου.

\* Διατίθεται μόνο σε ορισμένα μοντέλα

## ΣΥΣΤΗΜΑ STOP FROST\*

Το ΣΥΣΤΗΜΑ STOP FROST διευκολύνει τη διαδικασία απόψυξης του θαλάμου καταψύκτη.

Το αξεσουάρ STOP FROST έχει σχεδιαστεί ώστε να συλλέγει κάποια ποσότητα από τον πάγο που δημιουργείται στον καταψύκτη και μπορεί να αφαιρεθεί και να καθαριστεί εύκολα, μειώνοντας έτσι το χρόνο που χρειάζεται για την απόψυξη του θαλάμου του καταψύκτη.

### ΔΙΑΔΙΚΑΣΙΑ ΚΑΘΑΡΙΣΜΟΥ ΤΟΥ ΑΞΕΣΟΥΑΡ STOP FROST

1. Ανοίξτε την πόρτα του θαλάμου καταψύκτη και αφαιρέστε το επάνω συρτάρι.

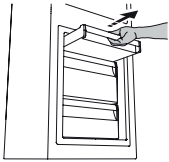

2. Ξεσφίξτε το αξεσουάρ STOP FROST και αφαιρέστε το φροντίζοντας να μην σας πέσει πάνω στο γυάλινο ράφι που βρίσκεται από κάτω.

Σημείωση: Εάν το αξεσουάρ έχει μπλοκάρει ή είναι δύσκολο να αφαιρεθεί, μην συνεχίσετε να προσπαθείτε να το αφαιρέσετε αλλά προχωρήστε στην πλήρη απόψυξη του καταψύκτη.

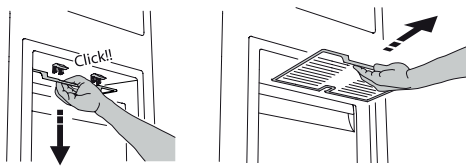

3. - Κλείστε την πόρτα του θαλάμου καταψύκτη.
4. Αφαιρέστε τον πάγο από το αξεσουάρ ξεπλένοντάς το με τρεχούμενο (όχι καυτό) νερό.



Για να αφαιρέσετε τον πάγο από το αξεσουάρ STOP FROST, ακολουθήστε τη διαδικασία καθαρισμού που παρουσιάζεται παρακάτω.

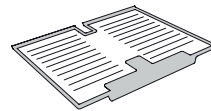

5. Αφήστε το αξεσουάρ να στραγγίσει από τα νερά και στεγνώστε τα πλαστικά μέρη με μαλακό πανί.

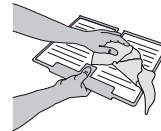

6. Βάλτε το αξεσουάρ στη θέση του τοποθετώντας το πίσω τμήμα στις προεξοχές που εικονίζονται στην εικόνα και σφίξτε ξανά τη λαβή του αξεσουάρ στα κουμπώματα που βρίσκονται από πάνω.

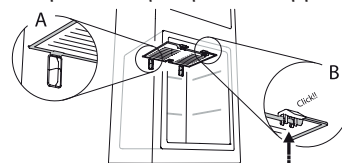





7. Τοποθετήστε το επάνω συρτάρι πίσω στη θέση του και κλείστε την πόρτα του θαλάμου του καταψύκτη.

Μπορείτε να καθαρίσετε μόνο το αξεσουάρ STOP FROST χωρίς να κάνετε πλήρη απόψυξη του καταψύκτη. Ο τακτικός καθαρισμός του αξεσουάρ STOP FROST θα βοηθήσει στο να περιοριστεί η ανάγκη για πλήρη απόψυξη του καταψύκτη.

Σημείωση: Οι προδιαγραφές του προϊόντος, συμπεριλαμβανομένου του όγκου και της ενέργειας, υπολογίζονται χωρίς το αξεσουάρ STOP FROST.

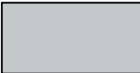
## ΠΩΣ ΝΑ ΑΠΟΘΗΚΕΥΤΕ ΤΑ ΦΡΕΣΚΑ ΤΡΟΦΙΜΑ ΚΑΙ ΠΟΤΑ

### Λεζάντα

-  **ΖΩΝΗ ΘΕΡΜΟΚΡΑΣΙΑΣ**  
Προτείνεται για τη φύλαξη τροπικών φρούτων, αναψυκτικών, ποτών, αυγών, σαλτσών, τουρσιών, βουτύρου, μαρμελάδας
-  **ΘΑΛΑΜΟΣ ΨΥΞΗΣ**  
Προτείνεται για την αποθήκευση τυριών, γάλακτος, καθημερινών φαγητών, ντελικατέσεν, γιαουρτιού
-  **ΨΥΧΡΟΤΕΡΗ ΠΕΡΙΟΧΗ**  
Προτείνεται για την αποθήκευση αλλαντικών, επιδόρπων, ψαριών και κρέατος
-  **ΣΥΡΤΑΡΙ ΦΡΟΥΤΩΝ ΚΑΙ ΛΑΧΑΝΙΚΩΝ**
-  **ΣΥΡΤΑΡΙΑ ΚΑΤΑΨΥΚΤΗ**
-  **ΣΥΡΤΑΡΗ ΖΩΝΗΣ ΚΑΤΑΨΥΞΗΣ**  
(Περιοχή μέγιστης ψύξης)  
Προτείνεται για να καταψύξετε νωπά/μαγειρεμένα τρόφιμα

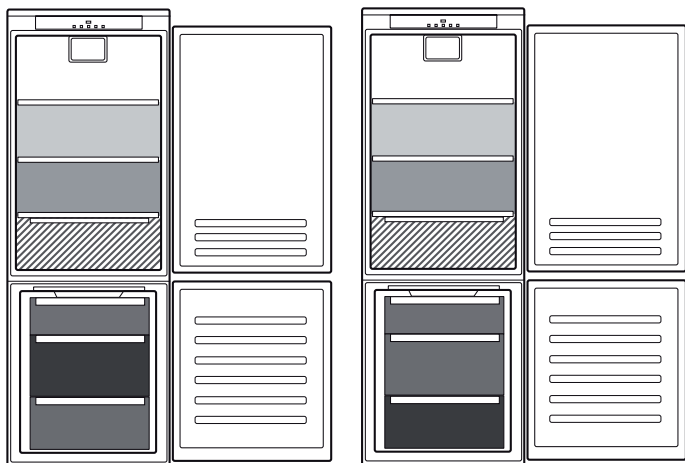

\*\*\*

\*\* Για μοντέλα με ΘΑΛΑΜΟ "ΖΩΝΗΣ 0°" η "ψυχρότερη περιοχή" είναι αυτή που τονίζεται στο υπόμνημα

\*\*\* Μόνο για τα μοντέλα CB310 και CB380 (ανατρέξτε στην πινακίδα χαρακτηριστικών που βρίσκεται στην πλευρά του συρταριού φρούτων και λαχανικών)

\* Διατίθεται μόνο σε ορισμένα μοντέλα

## ΑΝΤΙΜΕΤΩΠΙΣΗ ΠΡΟΒΛΗΜΑΤΩΝ

Τι να κάνετε εάν...	Πιθανές αιτίες	Λύσεις
Ο πίνακας ελέγχου είναι σβηστός, η συσκευή δεν λειτουργεί.	Ίσως υπάρχει πρόβλημα ηλεκτρικής τροφοδοσίας της συσκευής.	Βεβαιωθείτε ότι: <ul style="list-style-type: none"><li>• δεν υπάρχει διακοπή ρεύματος,</li><li>• το φις είναι καλά τοποθετημένο στην πρίζα ρεύματος και ο ενδεχόμενος διπολικός διακόπτης δικτύου είναι στη σωστή θέση (επιτρέπει δηλαδή την τροφοδοσία της συσκευής),</li><li>• οι συσκευές προστασίας του οικιακού ηλεκτρικού συστήματος λειτουργούν αποτελεσματικά,</li><li>• το καλώδιο τροφοδοσίας δεν είναι κατεστραμμένο.</li></ul>
	Η συσκευή μπορεί να βρίσκεται σε λειτουργία ενεργοποίησης/αναμονής.	Ενεργοποιήστε τη συσκευή πιέζοντας το κουμπί  (βλ. λειτουργία Ενεργοποίηση/Αναμονή).
Το εσωτερικό φως δεν λειτουργεί.	Το φως ενδέχεται να χρειάζεται να αντικατασταθεί. Δυσλειτουργία τεχνικού εξαρτήματος.	Αποσυνδέστε τη συσκευή από την ηλεκτρική τροφοδοσία και επικοινωνήστε με την Υπηρεσία Τεχνικής Υποστήριξης εάν απαιτείται αντικατάσταση.
Η εσωτερική λυχνία αναβοσβήνει.	Ενεργοποιήθηκε ο συναγερμός πόρτας. Ενεργοποιείται όταν η πόρτα του ψυγείου παραμένει ανοικτή για πολύ ώρα.	Για να απενεργοποιήσετε το συναγερμό πόρτας, κλείστε την πόρτα του ψυγείου. Όταν ανοίξετε ξανά την πόρτα ελέγξτε αν η λυχνία λειτουργεί.
Η θερμοκρασία στο εσωτερικό των θαλάμων δεν είναι αρκετά χαμηλή.	Οι αιτίες του προβλήματος αυτού μπορεί να είναι διάφορες (βλ. «Λύσεις»).	Βεβαιωθείτε ότι: <ul style="list-style-type: none"><li>• οι πόρτες κλείνουν σωστά,</li><li>• η συσκευή δεν είναι τοποθετημένη κοντά σε πηγή θερμότητας,</li><li>• η ρυθμισμένη θερμοκρασία είναι κατάλληλη,</li><li>• η κυκλοφορία του αέρα μέσα από τους αεραγωγούς στο κάτω μέρος της συσκευής δεν παρεμποδίζεται (βλ. την αντίστοιχη ενότητα του εγχειριδίου).</li></ul>
Υπάρχει νερό στο κάτω μέρος του θαλάμου ψυγείου.	Η αποστράγγιση του νερού απόψυξης παρεμποδίζεται.	Καθαρίστε την οπή αποστράγγισης του νερού απόψυξης (βλ. κεφάλαιο "Καθαρισμός και συντήρηση").
Υπερβολική ποσότητα πάγου στο θάλαμο καταψύκτη.	Η πόρτα του καταψύκτη δεν είναι καλά κλεισμένη.	Ελέγξτε αν υπάρχει κάτι που να εμποδίζει την πόρτα να κλείσει σωστά. <ul style="list-style-type: none"><li>• Απόψυξη του θαλάμου καταψύκτη.</li><li>• Βεβαιωθείτε ότι η συσκευή έχει εγκατασταθεί σωστά.</li></ul>
Το μπροστινό άκρο της συσκευής, στο ύψος του λάστιχου της πόρτας, είναι ζεστό.	Αυτό δεν είναι ελάττωμα. Αυτό εμποδίζει το σχηματισμό συμπύκνωσης.	Δεν απαιτείται καμία λύση.
Ένα ή περισσότερα από τα πράσινα σύμβολα αναβοσβήνουν συνεχώς και δεν είναι δυνατή η αλλαγή θερμοκρασίας.	Συναγερμός δυσλειτουργίας. Ο συναγερμός δυσλειτουργίας υποδεικνύει βλάβη σε τεχνικό εξάρτημα.	Επικοινωνήστε με το Κέντρο Εξυπηρέτησης Πελατών.
Η θερμοκρασία στο θάλαμο ψυγείου είναι πολύ χαμηλή.	<ul style="list-style-type: none"><li>• Η ρυθμισμένη θερμοκρασία είναι πολύ χαμηλή.</li><li>• Μπορεί να τοποθετήθηκαν πολλά φρέσκα τρόφιμα στο θάλαμο καταψύκτη.</li></ul>	<ul style="list-style-type: none"><li>• Δοκιμάστε μια υψηλότερη θερμοκρασία.</li><li>• Αν στο θάλαμο καταψύκτη τοποθετήθηκαν νωπά τρόφιμα, περιμένετε μέχρι να καταψυχθούν τελείως.</li><li>• Απενεργοποιήστε τον ανεμιστήρα (εφόσον υπάρχει) ακολουθώντας τη διαδικασία που περιγράφεται στην παράγραφο "ΑΝΕΜΙΣΤΗΡΑΣ".</li></ul>



Μπορείτε να κατεβάσετε τις Οδηγίες για την ασφάλεια, το Εγχειρίδιο χρήσης, το Δελτίο προϊόντος και ενεργειακών δεδομένων από:

- Την ιστοσελίδα μας [docs.whirlpool.eu](https://docs.whirlpool.eu)
- Χρησιμοποιώντας τον κωδικό QR
- Εναλλακτικά, **μπορείτε να επικοινωνήσετε με την Υπηρεσία εξυπηρέτησης πελατών** (βλ. τηλεφωνικό αριθμό στο βιβλιαράκι εγγύησης). Όταν επικοινωνείτε με το Κέντρο εξυπηρέτησης πελατών, αναφέρατε τους κωδικούς που αναγράφονται στην ετικέτα αναγνώρισης προϊόντος.



**GRAZIE PER AVERE ACQUISTATO UN PRODOTTO WHIRLPOOL**

Per ricevere un'assistenza più completa, registrare il prodotto su [www.whirlpool.eu/register](http://www.whirlpool.eu/register)



**Prima di utilizzare l'apparecchio, leggere attentamente le istruzioni relative alla sicurezza.**

**DESCRIZIONE DEL PRODOTTO****PRIMO UTILIZZO**

Dopo l'installazione, attendere almeno due ore prima di collegare l'apparecchio alla rete elettrica. Una volta collegato alla rete di alimentazione, l'apparecchio si avvia automaticamente. Le temperature di conservazione ideali per gli alimenti sono preimpostate in fabbrica.

Dopo la messa in funzione, attendere 4-6 ore prima che venga raggiunta la temperatura di conservazione adeguata per un carico normale dell'apparecchio. Posizionare il filtro antibatterico-antiodore nella ventola come indicato sulla confezione del filtro (se disponibile). Se viene emesso il segnale acustico, significa che è intervenuto l'allarme di temperatura: premere il tasto per disattivare l'allarme acustico.

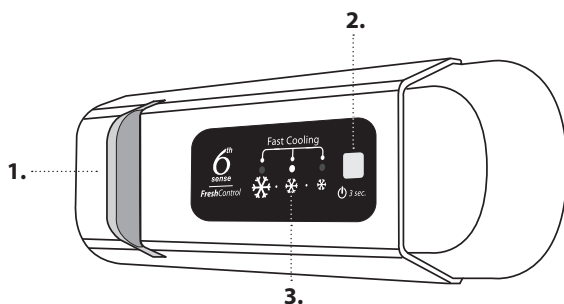
**PANNELLO COMANDI**

1. Luce LED
2. On/Stand-by
3. Temperatura dei comparti congelatore e frigorifero

**6<sup>th</sup> SENSE FRESH CONTROL**

L'apparecchio può raggiungere automaticamente in breve tempo la temperatura interna ottimale per la conservazione degli alimenti. Questa funzione permette di controllare anche l'umidità dell'apparecchio. Per consentire il corretto funzionamento, la ventola deve essere accesa. E' possibile disattivare/riattivare la funzione (vedi descrizione Ventola).

**ON/STANDBY**

Premere il tasto per 3 secondi per disattivare l'apparecchio. Quando l'apparecchio è in standby, la luce del comparto frigorifero non si accende. Premere brevemente per riattivarlo.

Nota: questa operazione non scollega l'apparecchio dall'alimentazione elettrica.

**TEMPERATURA DEI COMPARTI CONGELATORE E FRIGORIFERO**

Le tre spie indicano la temperatura impostata nel comparto frigorifero. È possibile impostare una temperatura differente usando il tasto

Le regolazioni possibili sono le seguenti:

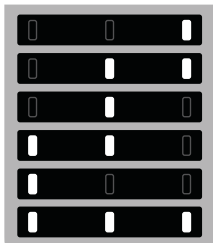
**LED illuminati****Temperatura impostata**

- Alta (meno fredda)
- Medio-alta
- Moderatamente dolce
- Medio-bassa
- Bassa (più fredda)
- Fast cool (Raffreddamento rapido)

**VENTOLA\***

Nella configurazione predefinita la ventola è attivata (ON). Per attivare o disattivare la ventola è possibile premere simultaneamente il tasto dell'illuminazione (illustrato nella figura 2) e il tasto visibile nella figura 3. La luce lampeggia una sola volta se la ventola è disattivata, oppure tre volte se la ventola è in funzione. Se la temperatura ambiente supera i 27°C, o se sono presenti gocce d'acqua sui ripiani in vetro, è essenziale che la ventola sia attiva per assicurare la corretta conservazione degli alimenti. La disattivazione della ventola consente di ottimizzare il consumo di energia.

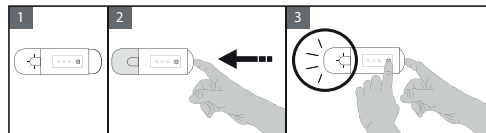
**FUNZIONE FAST COOL (RAFFREDDAMENTO RAPIDO)**

Per raffreddare velocemente il comparto frigorifero, o sei ore prima di inserire nel comparto congelatore grandi quantità di alimenti da congelare, attivare la funzione "Fast Cooling" premendo ripetutamente il tasto fino a quando le tre icone lampeggiano in verde e poi rimangono accese.

La funzione si disattiva automaticamente dopo 30 ore e la temperatura torna sull'impostazione precedente all'attivazione della funzione. Per disattivare manualmente la funzione, premere il pulsante.

Nota: evitare il contatto diretto tra gli alimenti freschi e quelli già congelati.

Per ottimizzare la velocità di congelamento, è possibile rimuovere il cassetto inferiore e collocare gli alimenti direttamente sul fondo del comparto.

\* Disponibile solo su alcuni modelli

## SISTEMA STOP FROST\*

Il sistema STOP FROST facilita la procedura di sbrinamento per il comparto congelatore.  
L'accessorio STOP FROST è concepito per raccogliere parte della brina che si forma nel comparto congelatore ed è facile da togliere e da pulire, riducendo così il tempo necessario per lo sbrinamento del comparto congelatore.

### PROCEDURA DI PULIZIA DELL'ACCESSORIO STOP FROST

1. Aprire la porta del comparto congelatore ed estrarre il cassetto superiore.

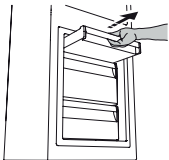

2. Sganciare e rimuovere l'accessorio STOP FROST, facendo attenzione a non farlo cadere sul ripiano in vetro sottostante.

Nota: se l'accessorio è bloccato o difficile da rimuovere, non insistere nel tentativo di rimuoverlo, ma procedere allo sbrinamento completo del comparto congelatore.

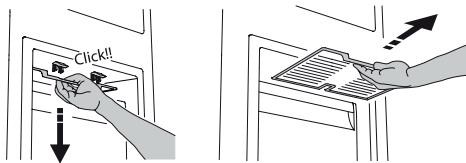

3. Chiudere la porta del comparto congelatore.
4. Rimuovere la brina presente sull'accessorio sciacquandolo sotto l'acqua corrente (non calda).



Per rimuovere la brina presente sull'accessorio STOP FROST seguire la procedura di pulizia indicata di seguito.

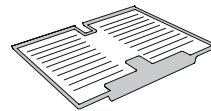

5. Far sgocciolare l'accessorio e asciugare con un panno morbido le parti in plastica.

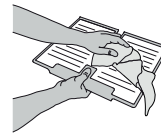

6. Reinscrivere l'accessorio, appoggiando la parte posteriore sulle sporgenze evidenziate in figura, quindi riagganciare la maniglia dell'accessorio ai fermi sovrastanti.

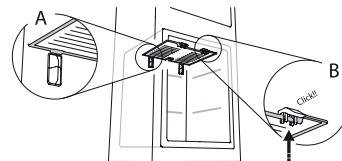



7. Reinscrivere il cassetto superiore e chiudere la porta del comparto congelatore.

E' possibile pulire il solo accessorio STOP FROST anche senza procedere allo sbrinamento completo del comparto congelatore.  
Una pulizia regolare del solo accessorio STOP FROST contribuisce a ridurre la necessità di sbrinare completamente il comparto congelatore.

Nota: Le dichiarazioni dei prodotti, incluso volumi e energia, sono calcolati senza l'accessorio STOP FROST.

## COME CONSERVARE ALIMENTI FRESCI E BEVANDE

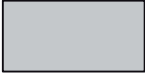
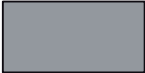
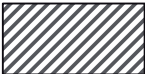
### Legenda

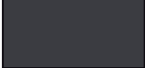
	<b>ZONA TEMPERATA</b> Consigliata per conservare frutta tropicale, lattine, bevande, uova, salse, sottaceti, burro, conserve
	<b>ZONA FREDDA</b> Consigliata per conservare formaggio, latte, latticini, piatti pronti, yogurt
	<b>ZONA PIÙ FREDDA</b> Consigliata per la conservazione di affettati, dessert, pesce e carne
	<b>CASSETTO FRUTTA E VERDURA</b>
	<b>CASSETTI CONGELATORE</b>
	<b>CASSETTO ZONA CONGELAMENTO</b> (zona di massimo freddo) Consigliata per il congelamento di alimenti freschi o già cotti

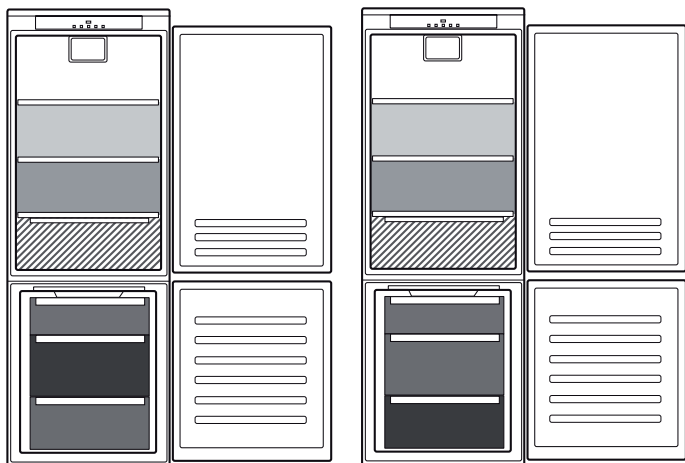

\*\* Per i modelli con comparto "0° ZONE", la "zona più fredda" è quella evidenziata nella legenda

\*\*\* Solo modelli CB310 e CB380 (vedere la targhetta matricola situata sul lato del cassetto frutta e verdura)

\* Disponibile solo su alcuni modelli

## ANOMALIE E RIMEDI

Cosa fare se...	Possibili cause	Soluzioni
Il pannello comandi è spento, l'apparecchio non funziona.	Può essere presente un problema di alimentazione dell'apparecchio.	Controllare che: <ul style="list-style-type: none"> <li>• non vi sia un'interruzione di corrente;</li> <li>• la spina sia ben inserita nella presa di corrente e l'eventuale interruttore bipolare di rete sia nella posizione corretta (consenta cioè l'alimentazione dell'apparecchio)</li> <li>• le protezioni dell'impianto elettrico domestico siano funzionanti;</li> <li>• il cavo di alimentazione non sia danneggiato.</li> </ul>
	L'apparecchio potrebbe essere nella modalità stand by.	Attivare l'apparecchio premendo brevemente il tasto  (vedi funzione On/Stand-by).
La luce interna non funziona.	Può essere necessario sostituire la lampadina. Malfunzionamento di un componente tecnico.	Scollegare l'apparecchio dalla rete elettrica e rivolgersi al Servizio Assistenza per richiedere i ricambi necessari.
La luce interna lampeggia.	Allarme porta attivo. Viene attivato quando la porta del reparto frigorifero rimane aperta per un periodo prolungato di tempo.	Per rimuoverlo chiudere la porta del frigorifero. Alla riapertura della porta verificare il funzionamento della luce.
La temperatura all'interno dei compartimenti non è sufficientemente fredda.	Le cause possono essere diverse (vedere "Soluzioni").	Controllare che: <ul style="list-style-type: none"> <li>• le porte si chiudano correttamente;</li> <li>• l'apparecchio non sia installato in prossimità di una fonte di calore;</li> <li>• la temperatura impostata sia adeguata;</li> <li>• la circolazione dell'aria di ventilazione alla base dell'apparecchio non sia ostruita (vedere la sezione relativa all'installazione).</li> </ul>
È presente acqua sul fondo del comparto frigorifero.	Lo scarico dell'acqua di sbrinamento è bloccato.	Pulire lo scarico dell'acqua di sbrinamento (vedere la sezione "Pulizia e manutenzione").
Presenza eccessiva di brina nel comparto congelatore.	La porta del comparto congelatore non si chiude correttamente.	Verificare che non vi sia nulla che impedisca la corretta chiusura della porta. <ul style="list-style-type: none"> <li>• Sbrinare il comparto congelatore.</li> <li>• Verificare che l'apparecchio sia stato installato correttamente.</li> </ul>
Il bordo anteriore del frigorifero è caldo in corrispondenza della guarnizione della porta.	Non si tratta di un difetto. Impedisce la formazione della condensa.	Non è necessaria alcuna soluzione.
Una o più spie verdi lampeggiano in modo continuo e non è possibile modificare la temperatura impostata.	Allarme malfunzionamento. L'allarme indica un malfunzionamento di un componente tecnico.	Contattare l'assistenza tecnica.
La temperatura del comparto frigorifero è eccessivamente fredda.	<ul style="list-style-type: none"> <li>• La temperatura impostata è troppo fredda.</li> <li>• È possibile che sia stata introdotta una grande quantità di alimenti freschi nel comparto congelatore.</li> </ul>	<ul style="list-style-type: none"> <li>• Provare a impostare una temperatura meno fredda.</li> <li>• Se sono stati inseriti alimenti freschi nel comparto congelatore, attendere che si congelino completamente.</li> <li>• Spegnerne la ventola (se presente) seguendo la procedura descritta al paragrafo "VENTOLA".</li> </ul>



Per scaricare le istruzioni di sicurezza, il manuale d'uso, la scheda tecnica e i dati energetici:

- Visitare il sito web [docs.whirlpool.eu](https://docs.whirlpool.eu)
- Usare il codice QR
- Oppure, **contattare il Servizio Assistenza** (al numero di telefono riportato sul libretto di garanzia). Quando si contatta il Servizio Assistenza, fornire i codici presenti sulla targhetta matricola del prodotto.





**OBRIGADO POR COMPRAR UM PRODUTO WHIRLPOOL**  
Para beneficiar de uma assistência mais completa, registre o seu produto em [www.whirlpool.eu/register](http://www.whirlpool.eu/register)



**Leia as instruções de segurança com atenção antes de usar o aparelho.**

## DESCRIÇÃO DO PRODUTO

### UTILIZAR PELA PRIMEIRA VEZ

Aguarde, pelo menos, duas horas após a instalação para ligar o aparelho à fonte de alimentação. Ligue o aparelho à eletricidade e este começará a trabalhar automaticamente. As temperaturas ideais para armazenar os alimentos vêm predefinidas de fábrica.

Após ligar o aparelho, deve esperar entre 4 e 6 horas para que seja atingida a temperatura correta de armazenamento relativa a um aparelho com a carga normal. Coloque o filtro antibacteriano e anti-odores na ventoinha seguindo as ilustrações na embalagem do filtro (se fornecido). Quando ouvir um sinal sonoro, significa que o alarme da temperatura foi acionado: prima o botão para desligar os alarmes sonoros.

### PAINEL DE CONTROLO

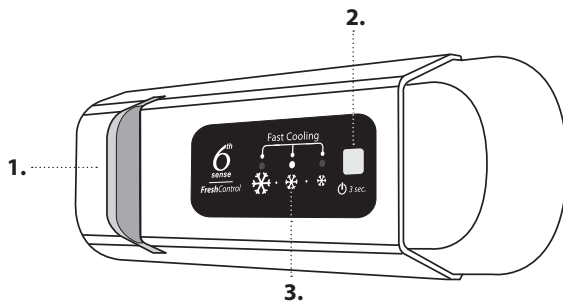

1. Luz LED
2. On/Stand-by
3. Temperatura do compartimento do congelador e do compartimento do frigorífico

#### 6<sup>th</sup> SENSE FRESH CONTROL

Permite que o aparelho atinja rápida e automaticamente a temperatura interna de conservação ideal. A função permite também controlar a humidade do aparelho. Para que funcione corretamente, a ventoinha também deve ser ligada. É possível ligar/desligar a função (consulte a descrição da Ventoinha).

#### ON/STAND-BY

Prima o botão durante 3 segundos para desligar o aparelho. No modo Stand-by, a luz do compartimento frigorífico não liga. Pressione de novo o botão para tornar a ligar o aparelho.

Nota: esta ação não desliga o aparelho da fonte de alimentação.

#### TEMPERATURA DOS COMPARTIMENTOS DO CONGELADOR E DO FRIGORÍFICO

Os três indicadores LED indicam a temperatura programada para o compartimento do frigorífico. É possível programar uma temperatura diferente do aparelho com o botão

São possíveis os seguintes ajustes:

##### LEDs acesos

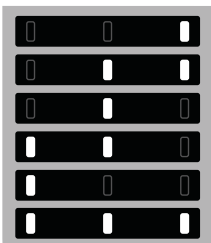

##### Definir temperatura

- Alto (menos frio)
- Médio-alto
- Média
- Médio-baixo
- Baixo (mais frio)
- Fast cool (Arrefecimento rápido)



#### VENTOINHA\*

A ventoinha está predefinida para ON (ligada). Pode ligar/desligar a ventoinha premindo o botão da luz (como indicado na figura 2) e, ao mesmo tempo, o botão como indicado na figura 3. A luz pisca apenas uma vez se a ventoinha estiver OFF (desligada), ou pisca 3 vezes se a ventoinha estiver ON (ligada). Se a temperatura ambiente exceder os 27 °C, ou se aparecerem gotas de água nas prateleiras de vidro, é essencial que a ventoinha seja ligada para assegurar a preservação adequada dos alimentos. Desativar a ventoinha permite otimizar o consumo de energia.

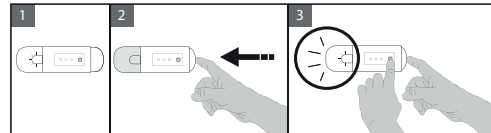

#### FUNÇÃO FAST COOL (ARREFECIMENTO RÁPIDO)

Para arrefecer rapidamente o compartimento do frigorífico, ou seis horas antes de colocar uma grande quantidade de alimentos a congelar no compartimento do congelador, ligue a função "Fast Cooling" premindo repetidamente o botão até que os 3 símbolos pisquem a verde e depois permaneçam de forma contínua. A função desliga-se automaticamente após 30 horas e a temperatura volta ao valor que estava programado antes da função ser ligada. Para desligar manualmente a função, prima o botão.

Nota: evite o contacto direto entre os alimentos frescos e os alimentos já congelados.

Para otimizar a velocidade de congelação, a gaveta inferior pode ser retirada e os alimentos colocados diretamente no fundo do compartimento.

\* Disponível apenas em determinados modelos



## SISTEMA STOP FROST\*

O sistema STOP FROST facilita o processo de descongelação do compartimento do congelador. O acessório "STOP FROST" foi concebido para recolher algum do gelo que se forma no compartimento do congelador e pode ser facilmente retirado e limpo, reduzindo assim o tempo necessário para descongelar o interior do compartimento do congelador.

### COMO LIMPAR O ACESSÓRIO STOP FROST

1. Abra a porta do compartimento do congelador e retire a gaveta superior.

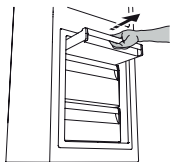

2. Desaperte o acessório STOP FROST e remova-o, certificando-se de que não o deixa cair sobre a prateleira de vidro existente por baixo do mesmo.

Nota: se o acessório estiver preso ou for difícil de retirar, não insista para o retirar. Continue com os procedimentos para o descongelamento completo do compartimento do congelador.

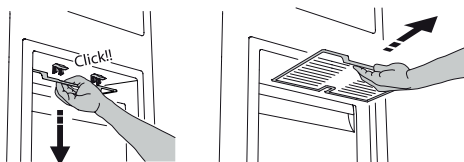

3. Feche a porta do compartimento do congelador.
4. Retire o gelo do acessório passado-o sob água corrente (não quente).



Para retirar o gelo do acessório STOP FROST, siga os procedimentos de limpeza demonstrados abaixo.

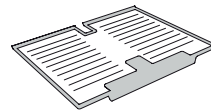

5. Deixe o acessório escorrer e seque as partes plásticas com um pano macio.

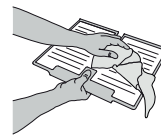

6. Torne a colocar o acessório colocando a parte de trás nos encaixes representados na figura e, em seguida, volte a prender a pega do acessório nas peças acima.

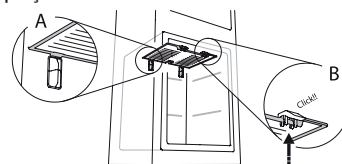

7. Torne a colocar a gaveta superior e feche a porta do compartimento do congelador.

É possível limpar o acessório STOP FROST sozinho, sem descongelar por completo o compartimento do congelador. Limpar o acessório STOP FROST regularmente, ajuda a reduzir a necessidade de descongelar por completo o compartimento do congelador.

Nota: as especificações do produto, incluindo volume e energia, são calculadas sem o acessório STOP FROST.

## COMO ARMAZENAR ALIMENTOS E BEBIDAS

### Legenda

	<b>ZONA TEMPERATURA</b> Recomendada para o armazenamento de frutas tropicais, latas, bebidas, ovos, molhos, pickles, manteiga e compotas
	<b>ZONA FRESCA</b> Recomendada para o armazenamento de queijo, leite, laticínios, charcutaria, iogurtes
	<b>ÁREA MAIS FRESCA</b> Recomendada para o armazenamento charcutaria, sobremesas, peixe e carne
	<b>GAVETA DE FRUTAS E VEGETAIS</b>
	<b>GAVETAS DO CONGELADOR</b>
	<b>GAVETA ZONA DE CONGELAÇÃO</b> (Máx. zona fresca) Recomendada para congelar alimentos frescos/cozinhados

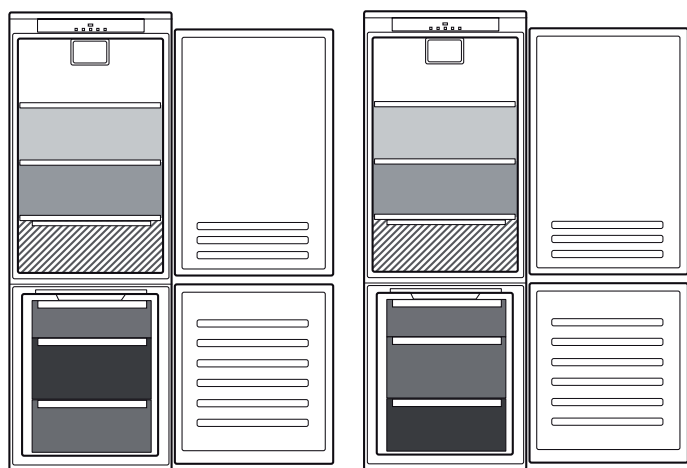

\*\* Para modelos com COMPARTIMENTO "0° ZONE", a "área mais fria" é aquela realçada na legenda

\*\*\* Apenas para modelos CB310 e CB380 (referem-se à placa de características que se encontra ao lado da gaveta da fruta e dos vegetais)

\* Disponível apenas em determinados modelos

# RESOLUÇÃO DE PROBLEMAS

O que fazer em caso de...	Razões possíveis	Soluções
O painel de controlo está desligado, o aparelho não funciona.	Pode existir um problema na fonte de alimentação do aparelho.	Verifique se: <ul style="list-style-type: none"> <li>• não ocorreu uma falha de energia;</li> <li>• a ficha está bem encaixada na tomada e se o interruptor de potência bipolar (se existir) está na posição correta (isto permite a alimentação de corrente para o aparelho);</li> <li>• os dispositivos de proteção do sistema elétrico doméstico são eficientes;</li> <li>• o cabo de alimentação não está danificado.</li> </ul>
	O aparelho pode estar no modo "On/Stand-by".	Desligue o aparelho por alguns instantes premindo o botão  (consulte a função "On/Stand-by").
A luz interior não funciona.	Poderá ser necessário substituir a lâmpada. Avaria de um componente técnico.	Desligue o aparelho da fonte de alimentação e contacte o Serviço de Assistência Técnica se a lâmpada precisar de ser substituída.
A luz interior pisca.	Alarme da porta ativo. É ativado quando a porta do frigorífico permanece aberta durante um longo período de tempo.	Para parar o alarme, feche a porta do frigorífico. Ao reabrir a porta, verifique se a luz funciona.
A temperatura no interior dos compartimentos não é suficientemente baixa.	Isto pode dever-se a várias causas (consulte "Soluções").	Verifique se: <ul style="list-style-type: none"> <li>• as portas fecham perfeitamente;</li> <li>• o aparelho não está instalado perto de uma fonte de calor;</li> <li>• a temperatura programada é a adequada;</li> <li>• a circulação de ar através das grelhas de ventilação na parte inferior do aparelho não está obstruída (consulte a secção de instalação).</li> </ul>
Existe água no fundo do compartimento do frigorífico.	O dreno da água de descongelação está bloqueado.	Limpe o dreno da água de descongelação (consulte a secção "Manutenção e limpeza").
Quantidade excessiva de gelo no compartimento do congelador.	A porta do compartimento do congelador não está devidamente fechada.	Verifique se não existe nada que impeça a porta de fechar devidamente. <ul style="list-style-type: none"> <li>• Descongele o compartimento do congelador.</li> <li>• Certifique-se de que o aparelho está instalado corretamente.</li> </ul>
O rebordo frontal do aparelho, na parte do vedante da porta, está quente.	Isto não é um defeito. Isto evita a formação de condensação.	Não é necessária realizar nenhuma ação.
Um ou mais símbolos verdes estão a piscar continuamente e não é possível alterar o valor da temperatura.	Alarme de mau funcionamento. O alarme indica uma falha num componente técnico.	Serviço de Assistência Técnica.
A temperatura do compartimento do frigorífico está demasiado fria.	<ul style="list-style-type: none"> <li>• A temperatura programada é demasiado fria.</li> <li>• Pode ter sido colocada uma grande quantidade de alimentos frescos no compartimento do congelador.</li> </ul>	<ul style="list-style-type: none"> <li>• Tente programar uma temperatura menos fria.</li> <li>• Se foram colocados alimentos frescos no compartimento do congelador, espere até que tenham congelado totalmente.</li> <li>• Desligue a ventoinha (caso exista) de acordo com o procedimento descrito no parágrafo "VENTOINHA".</li> </ul>



Pode transferir as instruções de segurança, o manual do utilizador, a ficha do produto e os dados energéticos:

- Visitando o nosso website [docs.whirlpool.eu](https://docs.whirlpool.eu)
- Utilizando o código QR
- Em alternativa, **contacte o nosso Serviço Pós-venda** (através do número de telefone contido no livrete da garantia). Ao contactar o nosso Serviço Pós-Venda, indique os códigos fornecidos na placa de identificação do seu produto.





**GRACIAS POR ADQUIRIR UN PRODUCTO WHIRLPOOL**

Para recibir una asistencia más completa, registre su producto en [www.whirlpool.eu/register](http://www.whirlpool.eu/register)



**Antes de usar el aparato, lea atentamente las Instrucciones de seguridad.**

## DESCRIPCIÓN DEL PRODUCTO

### PRIMER USO

Espere como mínimo dos horas tras la instalación para conectar el aparato al suministro eléctrico. El aparato se pondrá en marcha automáticamente al conectarlo al suministro eléctrico. Las temperaturas ideales para almacenar alimentos se pre-establecen en fábrica.

Después de activar el aparato, es necesario esperar 4-6 horas para que pueda alcanzarse la temperatura de conservación correcta para un aparato con carga normal. Coloque el filtro antiolor y antibacterias en el ventilador como se indica en el envase del filtro (si está disponible). Si suena una señal acústica, significa que se ha activado la alarma de temperatura: pulse el botón para apagar las alarmas acústicas.

### PANEL DE CONTROL

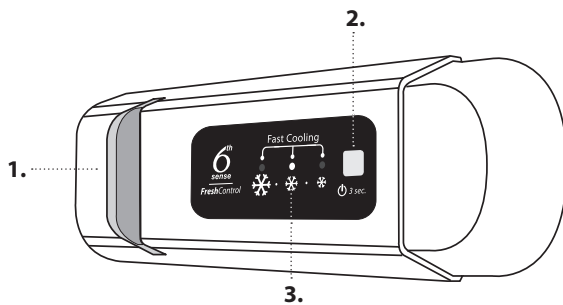

1. Luz LED
2. Encendido/En espera
3. Temperatura del compartimento frigorífico y congelador

#### 6<sup>th</sup> SENSE FRESH CONTROL

El aparato alcanza de forma rápida y automática la temperatura óptima para la preservación de alimentos en el interior. La función permite también controlar la humedad del aparato. Para que funcione correctamente, el ventilador también debe estar encendido. Es posible activar/desactivar la función (véase la descripción del ventilador).

#### ENCENDIDO/EN ESPERA

Pulse el botón durante 3 segundos para desconectar el aparato. En el modo En espera, la luz en el compartimento frigorífico no se enciende. Vuelva a pulsar el botón brevemente para volver a activar el aparato.







Nota: este procedimiento no desconecta el aparato de la red eléctrica.

#### TEMPERATURA DEL COMPARTIMENTO FRIGORÍFICO Y CONGELADOR

Los tres indicadores LED indican la temperatura seleccionada del compartimento frigorífico.

Es posible establecer una temperatura distinta del aparato con el botón .

Están disponibles los siguientes ajustes:

Ledes encendidos	Seleccionar la temperatura
	Alta (menos fría)
	Media-alta
	Media
	Media-baja
	Baja (más fría)
	Fast cool (Enfriamiento rápido)



#### VENTILADOR\*

El ventilador está preajustado en ENCENDIDO. Puede encender/apagar el ventilador pulsando el botón de la luz (según se muestra en la figura 2) y al mismo tiempo el botón  según se muestra en la figura 3. La luz se apagará una sola vez si el ventilador está APAGADO, o parpadeará 3 veces si el ventilador está ENCENDIDO. Si la temperatura ambiente supera los 27 °C o si aparecen gotas de agua en los estantes de cristal, es muy importante que el ventilador esté encendido para garantizar la buena conservación de los alimentos. Desactivar el ventilador permite optimizar el consumo de energía.

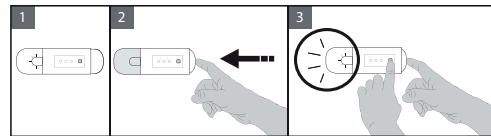

#### FUNCIÓN FAST COOL (ENFRIAMIENTO RÁPIDO)

Para enfriar rápidamente el compartimento frigorífico, o seis horas antes de poner una gran cantidad de comida a congelar en el congelador, active la función «Fast Cooling» pulsando varias veces el botón  hasta que los 3 iconos parpaddeen en verde y se mantengan encendidos a continuación.

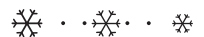

La función se desactiva automáticamente al cabo de 30 horas y la temperatura regresa al ajuste anterior a cuando se activó la función. Para apagar el ventilador manualmente, pulse el botón.

Nota: evite que los alimentos frescos entren en contacto con los alimentos ya congelados.

Para optimizar la velocidad de congelación, se puede extraer el cajón inferior y colocar los alimentos directamente en la parte inferior del compartimento.

\* Disponible solo en determinados modelos

## SISTEMA LIBRE DE ESCARCHA\*

El SISTEMA LIBRE DE ESCARCHA facilita el procedimiento de descongelación para el compartimento del congelador. El accesorio LIBRE DE ESCARCHA está diseñado para recoger parte de la escarcha que se forma en el compartimento congelador y es fácil de extraer y limpiar. Esto permite reducir el tiempo necesario para descongelar el compartimento congelador.

### PROCEDIMIENTO PARA LIMPIAR EL ACCESORIO LIBRE DE ESCARCHA

1. Abra la puerta del compartimento congelador y extraiga el cajón superior.

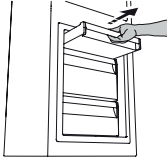

2. Afloje el accesorio LIBRE DE ESCARCHA y extráigalo teniendo cuidado de que no se caiga en el estante de cristal que se encuentra debajo.

Nota: si el accesorio se atasca o no puede extraerse fácilmente no intente extraerlo; descongele completamente el compartimento congelador.

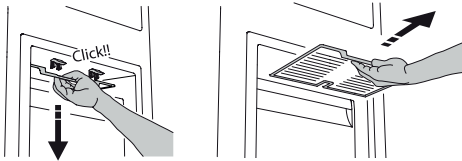

3. Cierre la puerta del compartimento del congelador.
4. Elimine la escarcha del accesorio bajo el chorro de agua corriente (no caliente).

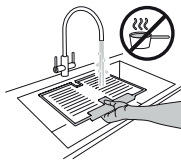

Para eliminar la escarcha del accesorio LIBRE DE ESCARCHA, siga el procedimiento de limpieza que se indica a continuación.

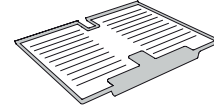

5. Deje que el accesorio se seque al aire y seque las piezas de plástico con un paño suave.

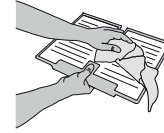

6. Vuelva a introducir el accesorio colocando la parte trasera en las proyecciones que se muestran en la figura, y apriete el asa del accesorio en los cierres superiores.

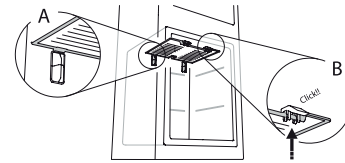

7. Vuelva a introducir el cajón superior y cierre la puerta del compartimento congelador.

Es posible limpiar solo el accesorio LIBRE DE ESCARCHA sin tener que descongelar completamente el compartimento congelador. Limpiar el accesorio LIBRE DE ESCARCHA regularmente ayuda a reducir la necesidad de descongelar por completo el compartimento del congelador.

Nota: las especificaciones del producto, incluyendo volumen y energía, se calculan sin el accesorio LIBRE DE ESCARCHA.

## CÓMO ALMACENAR ALIMENTOS Y BEBIDAS

### Leyenda

	<b>ZONA TEMPLADA</b> Recomendada para la conservación de frutas tropicales, latas, bebidas, huevos, salsas, encurtidos, mantequilla, mermelada
	<b>ZONA FRÍA</b> Recomendada para la conservación de queso, leche, productos lácteos, delicatessen, yogures
	<b>ZONA MÁS FRÍA</b> Recomendada para la conservación de fiambre, postres, carne y pescado
	<b>CAJÓN PARA FRUTAS Y VERDURAS</b>
	<b>CAJONES DEL CONGELADOR</b>
	<b>CAJÓN DE LA ZONA DE CONGELACIÓN</b> (Zona frío máx.) Recomendada para congelar alimentos frescos/ cocinados

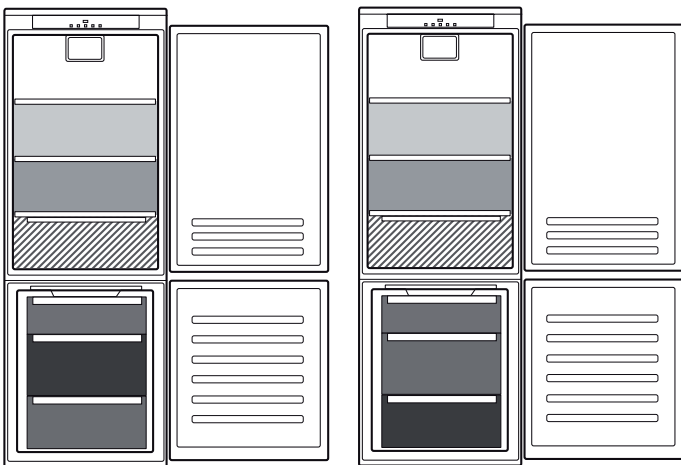

\*\* Para los modelos con COMPARTIMENTO «0 ° ZONE» la «zona más fría» es la que está resaltada en la leyenda

\*\*\* Solo para los modelos CB310 y CB380 (consulte la placa de características situada en el lateral del cajón de fruta y verdura)

\* Disponible solo en determinados modelos

## RESOLUCIÓN DE PROBLEMAS

Qué hacer si...	Posibles razones	Soluciones
El panel de control está desconectado, el aparato no funciona.	Es posible que se haya producido un problema de alimentación eléctrica.	Compruebe que: <ul style="list-style-type: none"> <li>no haya un fallo de corriente;</li> <li>el enchufe esté bien introducido en la toma y el interruptor de alimentación bipolar esté en la posición correcta (es decir, permita que el aparato reciba alimentación);</li> <li>los dispositivos de protección del sistema eléctrico doméstico funcionen correctamente;</li> <li>el cable de alimentación no esté dañado.</li> </ul>
	El aparato debe estar en modo Encendido/En espera.	Conecte el aparato pulsando brevemente el botón  (consulte la función Encendido/En espera).
La luz interior no funciona.	Podría ser necesario sustituir la bombilla. Mal funcionamiento de un componente técnico.	Si necesita sustituirla, desconecte el aparato del suministro eléctrico y póngase en contacto con el Servicio de asistencia técnica.
La luz interior parpadea.	Alarma de la puerta activa. Se activa si la puerta del compartimento frigorífico permanece abierta durante un periodo de tiempo prolongado.	Para parar la alarma, cierre la puerta del frigorífico. Al volver a abrir la puerta, compruebe que la luz funcione.
La temperatura en interior de los compartimentos no es suficientemente baja.	Esto puede deberse a diferentes razones (consulte «Soluciones»).	Compruebe que: <ul style="list-style-type: none"> <li>las puertas se cierren correctamente;</li> <li>el aparato no esté instalado junto a una fuente de calor;</li> <li>la temperatura ajustada sea adecuada;</li> <li>la circulación de aire a través de las salidas en la parte inferior del aparato no estén obstruidas (consulte el apartado de instalación).</li> </ul>
Hay agua en la parte inferior del compartimento frigorífico.	El desagüe para el agua de descongelación está bloqueado.	Limpie el desagüe para el agua de descongelación (consulte el apartado «Limpieza y mantenimiento»).
Cantidad excesiva de hielo en el compartimento del congelador.	La puerta del compartimento del congelador no está correctamente cerrada.	Compruebe que no haya nada que impida que la puerta pueda cerrarse correctamente. <ul style="list-style-type: none"> <li>Descongele el compartimento del congelador.</li> <li>Asegúrese de que el aparato se haya instalado correctamente.</li> </ul>
El borde delantero del aparato, en la junta de la puerta, está caliente.	No se trata de un defecto. Evita que pueda formarse condensación.	No es necesario realizar ninguna acción.
Uno o varios símbolos verdes parpadean continuamente y no es posible cambiar el ajuste de temperatura.	Mal funcionamiento de la alarma. La alarma indica una anomalía en un componente técnico.	Póngase en contacto con el Servicio de Asistencia Técnica.
La temperatura en el compartimento frigorífico es demasiado fría.	<ul style="list-style-type: none"> <li>La temperatura ajustada es demasiado fría.</li> <li>Se ha introducido una gran cantidad de alimentos frescos en el compartimento del congelador.</li> </ul>	<ul style="list-style-type: none"> <li>Intente ajustar una temperatura menos fría.</li> <li>Si se han introducido alimentos frescos en el compartimento congelador, espere hasta que se hayan congelado completamente.</li> <li>Apague el ventilador (si lo hay), siguiendo el procedimiento que se describe en el párrafo «VENTILADOR».</li> </ul>



Puede descargarse las Instrucciones de seguridad, el Manual del usuario, la Ficha del producto y los Datos de energía:

- Visitando nuestra página web [docs.whirlpool.eu](http://docs.whirlpool.eu)
- Usando el código QR
- También puede, **ponerse en contacto con nuestro Servicio postventa** (Consulte el número de teléfono en el folleto de la garantía). Cuando se ponga en contacto con nuestro Servicio Postventa, deberá indicar los códigos que figuran en la placa de características de su producto.







---

Whirlpool



400011189094