

Instrucțiuni de utilizare

RO Română

Instrucțiuni de folosire

MAȘINA DE SPĂLAT VASE - Sumar

Precauții și recomandări,
Sfaturi importante referitoare la siguranță
Asistență
Fișa produsului,
Instalare,
Descrierea aparatului,
Sare de dedurizare și Agent de strălucire,
Încărcarea coșurilor,
Detergentul și folosirea mașinii de spălat vase,
Programe,
Programe speciale și opțiuni,
Întreținere și curățire,
Anomalii și remedii,

DISR 16M19 A EU

⚠ Această mașină de spălat a fost construită conform normelor internaționale de siguranță. Citiți cu atenție sfaturile și informațiile cuprinse în acest manual: veți obține informații referitoare la siguranța instalării, folosirea și întreținerea produsului. Astfel veți elimina riscul apariției eventualelor probleme. Păstrați manualul de instrucțiuni într-un loc sigur pentru a-l consulta la nevoie.

În cazul vânzării, cesiunii și transportului mașinii, acest manual trebuie să însoțească aparatul. Acest manual a fost conceput doar pentru uzul casnic.

Siguranță generală

- Acest aparat va fi utilizat doar de către adulți și numai pentru spălarea vaselor conform instrucțiunilor cuprinse în acest manual. Nu instalați niciodată mașina afară, nici măcar în zone acoperite. Este periculoasă expunerea acesteia la ploii și intemperii.
- Nu atingeți mașina dacă aveți mâinile și picioarele ude sau umede.
- Întrerupeți alimentarea cu energie electrică (scoateți ștecherul din priză) dacă doriți să efectuați operații de întreținere sau în cazul unei funcționări defectuoase.
- Nu vă sfătuim să utilizați prelungitoare sau prize multiple.
- Dacă cablul de alimentare nu este suficient de lung, înlocuiți-l cu unul corespunzător, fără ca acesta să fie îndoit sau presat.
- Nu permiteți accesul copiilor în preajma mașinii de spălat (când este în funcțiune) sau în apropierea detergentiilor.
- Nu atingeți niciodată elementul de încălzire pe durata și la încheierea ciclului de spălare.
- Nu vă sprijiniți și nu vă așezați pe ușa mașinii când aceasta este deschisă.
- În cazul defecțiunilor, nu interveniți în mecanismele interne ale mașinii, încercând s-o reparați.

- Nu lăsați la îndemâna copiilor detergentul și agentul de strălucire.
- Ambalajele nu constituie jucării pentru copii.

Aruncarea reziduurilor

- Ambalajul produsului: urmați instrucțiunile locale astfel încât ambalajul să fie refolosit.
- Directiva Europeană 2012/19/EU referitoare la Echipamentele Electrice și Electronice stipulează că aparatele de uz domestic, vechi nu pot fi aruncate în același mod ca și deșeurile municipale. Aparatele uzate trebuie colectate separat pentru a optimiza taxa de recuperare și reciclarea materialelor care intră în compoziția acestora și pentru a reduce impactul asupra sănătății umane și asupra mediului. Simbolul „coș barot” este regăsit pe toate produsele pentru a aminti obligațiile de a le colecta separat. Pentru informații suplimentare cu privire la scoaterea din uz a electrocasnicelor, deținătorii acestora pot apela la centrele de colectare a deșeurilor sau la vânzătorii de la care au achiziționat produsele respective.

Economisirea și respectarea mediului înconjurător Reducerea consumului de apă și energie

- Porniți mașina de spălat în condițiile unei încărcări totale. În așteptarea finalizării încărcării, preveniți formarea mirosurilor neplăcute, activând un program de Înmuire (*a se vedea cap. „Programe”*);
- Selectați un program adecvat tipologiei vaselor și gradului de murdărie conform *Tabelului de Programe*:
 - pentru vase murdare în mod obișnuit, utilizați programul Eco ce garantează consumuri energetice și de apă reduse;
 - dacă încărcătura este redusă, activați opțiunea Încărcare la jumătate (*a se vedea cap. „Programe speciale și opțiuni”, dacă este disponibilă*);
- Dacă contractul cu rețeaua de furnizare a energiei electrice prevede intervale orare ce implică reducerea consumului, efectuați spălări în acele intervale. Opțiunea Pornire întârziată (*a se vedea cap. „Programe speciale și opțiuni”, dacă este disponibilă*) poate contribui la organizarea acestor spălări în acest sens.

Asistență

Înainte de a contacta Service-ul:

- Verificați dacă anomalia poate fi remediată de dvs. (a se vedea cap. „Anomalii și remedii”);
- Reporniți programul pentru a verifica dacă inconvenientul a fost eliminat;
- În caz contrar, chemați Service-ul.

 Nu apelați niciodată la tehnicieni neautorizați.

Comunicați Service-ului:

- tipul anomaliai;
- modelul aparatului (Mod.);
- seria și numărul (S/N).

Aceste date se găsesc pe eticheta aparatului (a se vedea cap. "Descrierea aparatului").

RO Fișa produsului

Fișa produsului	
Marca	INDESIT
Model	DISR 16M19 A EU
Capacitate nominală în număr de setări standard (1)	10
Clasa de eficiență energetică pe o scară de la A+++ (consum redus) la D (consum ridicat)	A+
Consumul de energie anual exprimat în kWh (2)	237
Consumul de energie la programul de spălare standard exprimat în kWh	0.83
Consumul de energie în modul off (oprit) exprimat în W	0.5
Consumul de energie în modul left-on (rămas în funcțiune) exprimat în W	5.0
Consumul de apă anual exprimat în litri (3)	2800
Clasa de eficiență la stoarcere pe o scară de la G (eficiență minimă) la A (eficiență maximă)	A
Durata programului de spălare rufe standard exprimată în minute	180'
Durata modului left-on (rămas în funcțiune) exprimată în minute	12
Nivelul de zgomot exprimat în dB(A) re 1 pW	49
Model încorporabil	Da
1) Informațiile de pe etichetă și din fișa produsului fac referire la ciclul de spălare standard, acest program este adecvat pentru spălarea veselei cu grad de murdărie normal și este programul cel mai eficient din punct de vedere al consumului combinat de energie și apă. Ciclul de spălare standard corespunde ciclului Eco.	
2) Pe baza programelor cu 280 de cicluri de spălare standard cu apă rece și și a consumului modurilor cu consum redus. Consumul real de energie va depinde de modul în care este utilizat aparatul.	
3) Pe baza programelor cu 280 de cicluri de spălare. Consumul real de apă va depinde de modul în care este utilizat aparatul.	

* Prezent doar la anumite modele.

Instalare

Dezambalarea produsului. Înaintea instalării, produsul trebuie dezambalat integral. Se vor scoate toate elementele de protecție ale aparatului, pentru transport, cum ar fi: folie protectoare, elemente din polistiren, elemente din carton, benzi adezive, folie plastic ce acopera integral suprafața exterioară produsului aplicată în mod compact cu rol de a proteja produsul având aspect adeziv, care se desface manual prin tragere de la colțurile produsului sau ale elementelor produsului care pot fi protejate cu folie în asemenea fel. Nerespectarea modalității de dezambalare în mod integral poate afecta starea produsului, pe perioada utilizării în mod iremediabil ceea ce poate duce la scoaterea din garanție a produsului.

▲ Transportați aparatul în poziție verticală; dacă este necesar, înclinați-l pe latura din spate.

Poziționare și nivelare

1. Poziționați mașina de spălat vase pe o pardoseală plană și rigidă. Compensați denivelările acesteia prin ajustarea piciorului frontal până la fixarea orizontală a mașinii. Poziționarea perfectă la nivel a mașinii îi conferă stabilitate, evitând producerea vibrațiilor și a zgomotelor.

2. După montarea sub blat a mașinii de spălat vase, lipiți banda adezivă transparentă* sub blatul de lemn, pentru a-l proteja de condens.

3. Așezați mașina, fixând părțile laterale sau spatele acesteia pe mobilierul alăturat sau pe perete. Mașina poate fi deasemenea încastrată sub un blat continuu* (a se consulta schema de Montare).

4* Pentru a regla înălțimea piciorului posterior, acționați asupra accesoriului hexagonal de culoare roșie, situat în partea de jos, față, centrală a mașinii de spălat vase, cu ajutorul unei chei cu hexagonală (cu deschidere de 8 mm), rotind în sensul acelor de ceasornic pentru înălțare, iar în sens contrar acestora, pentru coborâre (a se vedea foaia de instrucțiuni referitoare la încastrare, anexată documentației).

Legături hidraulice

! Adaptarea instalațiilor hidraulice și electrice pentru instalare va fi executată de personalul specializat;

! Mașina de spălat nu trebuie să se sprijine pe furtunuri sau pe cablul de alimentare electrică;

! Aparatul trebuie conectat la rețeaua de distribuție a apei, utilizând furtunuri noi. Nu utilizați niciodată furtunuri uzate;

! Furtunurile de alimentare și de evacuare a apei și cablul de alimentare electrică trebuie orientate spre dreapta sau spre stânga pentru a permite o bună instalare.

Conectarea furtunului de alimentare cu apă

- La o priză de apă de 3/4" gaz, rece sau caldă (max. 60°C)
- Lăsați apa să curgă până când devine limpede.
- Înșurubați bine furtunul de alimentare și deschideți robinetul.

! Dacă furtunul de alimentare nu este suficient de lung, contactați un magazin specializat sau un tehnician autorizat (consultați capitolul Asistență).

▲ Dacă lungimea furtunului de alimentare nu este suficientă, adresați-vă unui magazin specializat sau unui tehnician autorizat (a se vedea capitolul „Asistență”).

▲ Presiunea apei trebuie să fie cuprinsă în valorile tabelului « Date tehnice ».

! Fiți atenți ca furtunul să nu fie nici curbat, nici îndoit.

Racordarea furtunului de evacuare a apei

Racordați furtunul de evacuare la o țevă de evacuare cu diametrul de cel puțin 2 cm. (A)

Racordul furtunului de evacuare trebuie să fie la o înălțime cuprinsă între 40 și 80 cm. de la podea sau de la planul de sprijin al mașinii de spălat vase.

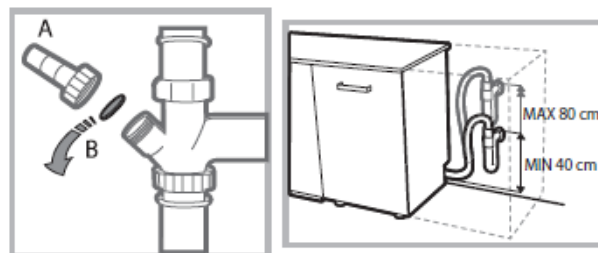

Înainte de a conecta furtunul de evacuare a apei, îndepărtați dopul din plastic (B).

Siguranță împotriva scurgerilor de apă

Mașina dvs. este prevăzută cu un dispozitiv care întrerupe alimentarea cu apă în cazul pierderilor sau anomaliilor din interiorul acesteia. Anumite modele sunt echipate cu un dispozitiv suplimentar de siguranță (denumit **New Water Stop***) care împiedică scurgerile, chiar și în cazul ruperii furtunului de alimentare.



Atenție: Tensiune periculoasă!

Furtunul de alimentare cu apă nu trebuie în niciun caz tăiat deoarece se află sub tensiune.

Conectarea la rețeaua electrică

După ce ați introdus ștecherul în priza de curent, verificați ca:

- priza să fie cu **împământare** și să corespundă normelor legale;
- priza să fie în măsură de a suporta puterea maximă a mașinii, indicată pe eticheta autocolantă cu date tehnice (situată în partea interioară a ușii aparatului) – a se vedea cap. „Descrierea mașinii de spălat vase”;
- tensiunea de alimentare să fie cuprinsă în valorile indicate pe eticheta produsului;
- priza să fie compatibilă cu ștecherul aparatului. În caz contrar, solicitați înlocuirea ștecherului de către Service-ul autorizat (a se vedea cap. „Asistență”); nu utilizați prelungitoare sau prize multiple.

▲ Imediat ce ați instalat aparatul, cablul de alimentare electrică și priza de curent trebuie să fie ușor accesibile.



▲ Cablul nu trebuie să fie îndoit sau deteriorat.

▲ Cablul trebuie verificat periodic și înlocuit doar de tehnicieni autorizați (a se vedea cap. „Asistență”).

 Producătorul își declină orice responsabilitate în cazul în care aceste norme nu sunt respectate.

Avertizări la prima utilizare a mașinii

După instalare, îndepărtați tamponul poziționat pe coșuri și elasticile de reținere de pe coșul superior (dacă sunt prezente).

Date tehnice	
Dimensiuni	Lungime 44,5 cm. Înălțime 82 cm. Adâncime 55 cm.
Capacitate	10 seturi standard
Presiunea de alimentare cu apă	0,05 ÷ 1MPa (0,5 ÷ 10 bar) 7,25 – 145 psi
Tensiunea de alimentare	a se vedea eticheta cu date tehnice
Puterea totală absorbită	a se vedea eticheta cu date tehnice
Siguranță	a se vedea eticheta cu date tehnice
 	Această mașină de spălat vase este produsă în conformitate cu directivele CE: -2006/95/EC (Tensiuni joase) -2004/108/EC (Compatibilitate electromagnetă) -2009/125/EC (Com. Reg. 1016/2010) (Ecodesign) -97/17/EC (Etichetare) -2012/19/EU (RAEE)

Setări dedurizator apă

Înainte de a iniția prima spălare, setați nivelul de duritate al apei din rețea (a se vedea capitolul Agent de strălucire și sare de dedurizare)

Prima încărcare a rezervorului dedurizatorului trebuie făcută cu apă, după care introduceți aproximativ 1 kg de sare; este normal să scurgă o mică cantitate de apă.

Porniți imediat după un ciclu de spălare.

Folosiți numai sare specială pentru mașini de spălat vase.

După încărcare, ledul LIPSĂ SARE* se stinge.

 Dacă nu umpleți rezervorul de sare, se pot deteriora decalcificatorul de apă și elementul de încălzire.

Aparatul este dotat cu semnalizatori acustici/set de tonuri (în funcție de modelul achiziționat) care indică selectarea unei anumite comenzi: pornire, încheiere ciclu, etc.

Simbolurile/ledurile luminoase prezente pe panoul de control/display pot varia în funcție de culoare sau pot lumina intermitent sau fix (în funcție de modelul achiziționat).

Display-ul* vizualizează informații utile referitoare la tipul programului selectat, a fazei de spălare/uscare, a duratei reziduale, a temperaturii, etc.

* Prezent doar la anumite modele.

Descrierea aparatului

Vedere de ansamblu

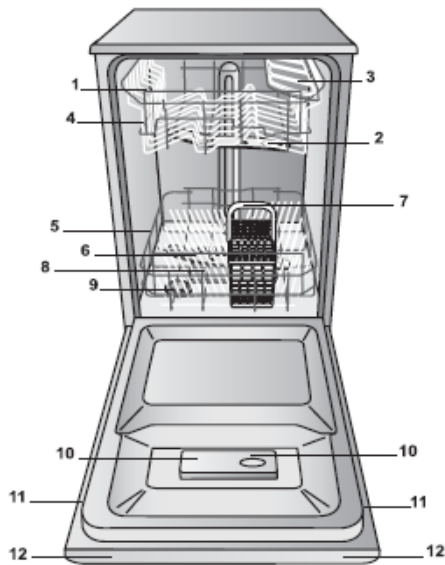

1. Coșul superior
2. Braț de pulverizare superior
3. Rafturi
4. Dispozitiv de reglare a înălțimii coșului
5. Coș inferior
6. Braț de pulverizare inferior
7. Coș tacâmuri
8. Filtru spălare
9. Compartiment pentru sare
10. Compartimente pentru detergent și rezervor pentru agent de limpezire
11. Plăcuță caracteristici
12. Panou de comandă***

Panou de comandă

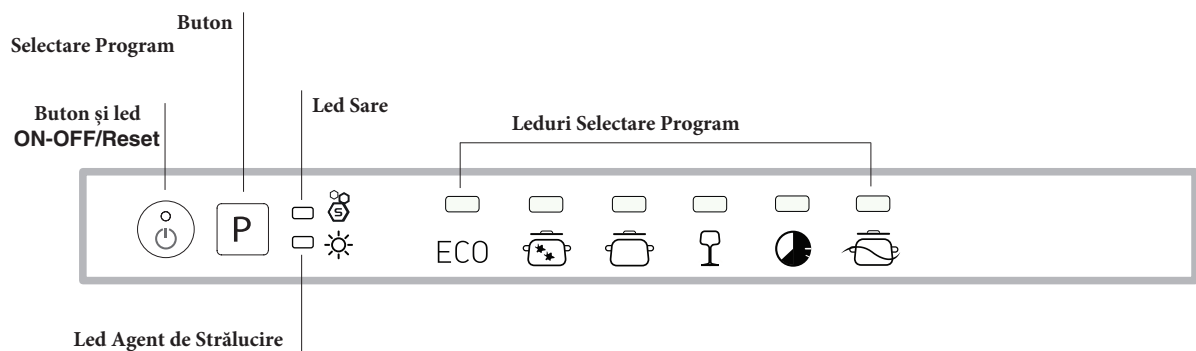

*** Doar la modelele încastrate integral

* Prezent doar la anumite modele.

Numărul, tipul programelor și opțiunile variază în funcție de modelul aparatelor.

Agent de limpezire și sare dedurizantă



RO

⚠ Folosiți numai produse speciale pentru mașini de spălat vase. Nu utilizați sare alimentară sau industrială. Respectați indicațiile de pe ambalajul produselor.

⚠ Dacă se utilizează un produs multifuncțional, se recomandă oricum adăugarea sării, în special dacă apa este dură sau foarte dură. (Respectați indicațiile de pe ambalajul produselor).

⚠ Dacă nu se adaugă sare de dedurizare sau agent de limpezire, este normal că ledurile LIPSĂ SARE* și LIPSĂ AGENT DE LIMPEZIRE* rămân aprinse.

Alimentarea cu sare dedurizantă

Utilizarea sării împiedică formarea CALCARULUI pe vase și pe componentele funcționale ale mașinii de spălat vase.

- Este important ca rezervorul de sare să nu fie niciodată gol
- Este important să efectuați setarea durtății apei. Rezervorul de sare se află în partea inferioară a mașinii de spălat vase (a se consulta Descrierea) și trebuie umplut:
- atunci când pe panou se aprinde ledul LIPSĂ SARE*;
- de fiecare dată când flotorul verde* de pe dopul rezervorului de sare nu mai este vizibil.
- a se vedea autonomia în tabelul durtății apei.



1. Rotiți dopul rezervorului în sens invers acelor de ceasornic și scoateți coșul inferior.
2. Numai pentru prima utilizare: umpleți rezervorul cu apă până la margine.
3. Așezați pâlnia (vezi figura) și umpleți rezervorul cu sare până la margine (circa 1

kg); este normal ca puțină apă să iasă din rezervor.

4. Scoateți pâlnia, înlăturați resturile de sare de pe gura rezervorului, clătiți dopul cu apă curentă înainte de a-l înșuruba. Se recomandă efectuarea acestei operațiuni la fiecare încărcare cu sare.

Închideți bine dopul, astfel încât în timpul spălării în rezervor să nu poată intra detergent (sistemul de dedurizare se poate strica iremediabil).

⚠ Când trebuie să încărcați sarea, se recomandă să efectuați operațiunea înainte de începerea spălării.

Programarea durtății apei

Pentru a obține o funcționare perfectă a dedurizatorului anti-calcar, este indispensabilă efectuarea unei reglări în funcție de durtatea apei din apartament. informațiile sunt disponibile la Societatea de furnizare a apei potabile. Valoarea setată este echivalentă cu o durtate medie.

- Porniți mașina de spălat vase, apăsând tasta ON/OFF
- Dezactivați, apăsând tasta ON/OFF
- Țineți apăsată tasta **P** 5 secunde până auziți un bip.
- Activați mașina, apăsând tasta ON/OFF
- Se aprinde intermitent indicatorul de sare (numărul de aprinderi intermitente corespunde selecției curente).
- Apăsați tasta **P** pentru a seta gradul de durtate dorit (vezi tabelul privind durtatea).
- Dezactivați, apăsând tasta ON/OFF
- Setare completată!

Tabelul durtății apei				Autonomie media- rezervor sare cu 1 spălare pe zi
nivel	°dH	°fH	mmol/l	luni
1	0 - 6	0 - 10	0 - 1	7 luni
2	6 - 11	11 - 20	1,1 - 2	5 luni
3	12 - 17	21 - 30	2,1 - 3	3 luni
4	17 - 34	31 - 60	3,1 - 6	2 luni
5*	34 - 50	61 - 90	6,1 - 9	2/3 săptămâni

Nu se recomandă utilizarea sării între 0°f și 10°f.
* Cu setarea 5 durata se poate prelungi.

(°dH = durtatea apei exprimată în grade germane - °fH = durtatea apei exprimată în grade franceze - mmol/l = milimol/litru)

Alimentarea cu agent de limpezire

Agentul de limpezire facilitează USCAREA veselei. Compartimentul pentru agent de limpezire trebuie umplut:

- atunci când pe panou se aprinde indicatorul LIPSĂ SARE *
- atunci când indicatorul optic de pe ușa rezervorului "E", trece de la închis la culoare la transparent.

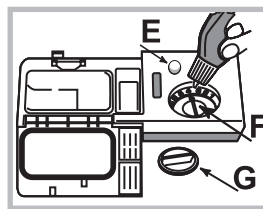

1. Deschideți rezervorul rotind dopul "G" în sens antiorar.
2. Vărsați cu atenție agentul de limpezire, astfel încât să depășească nivelul grătarului. Dacă se revarsă, ștergeți imediat cu o cârpă uscată.
3. Reînșurubați dopul.

Nu vărsați NICIODATĂ agent de limpezire direct în interiorul cuvei.

Reglați doza de agent de limpezire

Dacă rezultatul uscării nu este satisfăcător, este posibilă reglarea dozei de agent de limpezire. Rotiți regulatorul "F". Se pot regla până la max. 4 nivele în funcție de modelul mașinii de spălat vase. Valoarea setată este echivalentă cu un nivel mediu.

Se pot regla până la max. 4 nivele în funcție de modelul mașinii de spălat vase. Valoarea setată este echivalentă cu un nivel mediu.

- dacă se observă linii albastre pe vase, rotiți regulatorul pe valorile mai mici (1-2).
- dacă există picături de apă sau pete de calcar pe vase, rotiți regulatorul pe valorile mai mari (3-4).

Încărcarea coșurilor

Sugestii

Înainte de încărcarea coșurilor, eliminați de pe vase resturile de mâncare și goliți paharele și recipientele de lichidele rămase. **Nu este necesară o clătire prealabilă cu apă curentă.**

Aranjați vasele astfel încât să fie stabile și să nu se răstoarne, recipientele să fie dispuse cu deschiderea în jos, iar părțile concave sau convexe în poziție oblică, pentru a permite apei să pătrundă pe toate suprafețele și să se scurgă.

Fiți atenți ca mânerele, capacele, tigăile și tăvile să nu împiedice rotația stropitoarelor. Dispuneți obiectele mici în coșul pentru tacâmuri.

Vasele de plastic și tigăile antiaderente au tendința să rețină mai mult picăturile de apă și, prin urmare, gradul acestora de uscare va fi mai mic decât cel al vaselor de ceramică sau oțel.

Obiectele ușoare (ca recipientele din plastic) trebuie să fie poziționate, de preferință, pe coșul superior și dispuse astfel încât să nu se poată mișca.

După încărcarea mașinii, verificați dacă stropitoarele se rotesc liber.

Coșul inferior

Coșul inferior poate conține oale, capace, farfurii, salatiere, tacâmuri, etc. Farfuriile și capacele mari vor fi așezate de preferință în părțile laterale ale coșului.

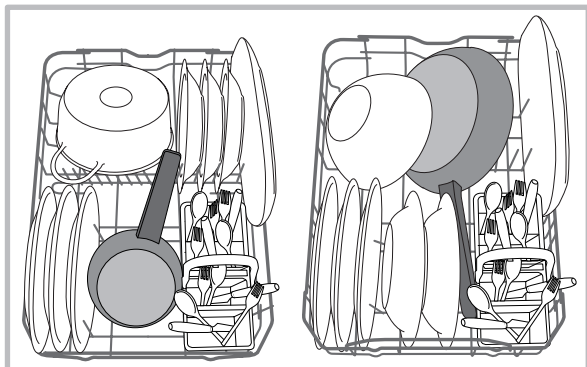

Se recomandă să introduceți vasele foarte murdare în coșul inferior deoarece, în acest sector, jeturile de apă sunt mai energice și permit obținerea unor performanțe mai bune la spălare.

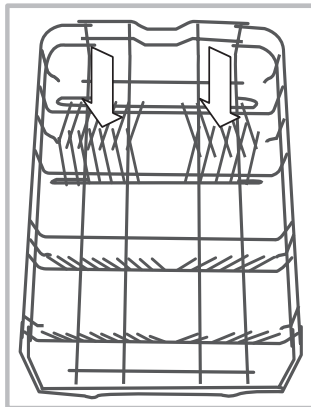

Unele modele de mașini de spălat vase dispun de sectoare rabatabile*, care pot fi utilizate în poziție verticală, pentru dispunerea farfuriilor sau în poziție orizontală (coborâte), pentru dispunerea oalelor și a salatiereilor. Anumite modele sunt echipate cu Zonă Verticală, suporturi speciale de tragere*, situate în partea din spate a coșului care pot fi utilizate când aranjați tigăi și cratițe de copt în poziție verticală, alocând astfel mai puțin spațiu.

Pentru a o utiliza, susțineți dispozitivul de prindere colorat și trageți-l în sus în timp ce acesta culisează. Suporturile pot culisa spre stânga sau dreapta pentru a permite amplasarea veselei.

Coșul pentru tacâmuri

Coșul pentru tacâmuri este prevăzut cu grătare superioare pentru dispunerea mai bună a acestora. Trebuie să fie poziționat numai în partea anterioară a coșului inferior.

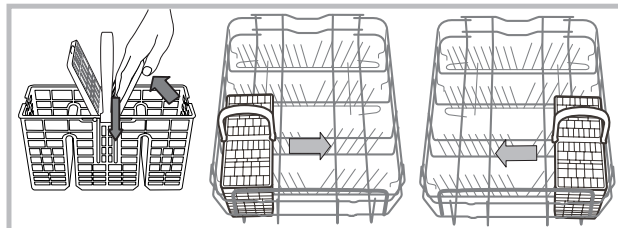

Coșul superior

Introduceți vasele delicate și ușoare: pahare, cești, farfurioare, salatiere joase.

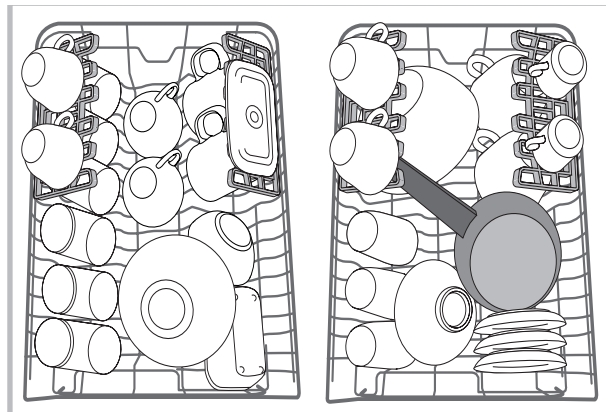

Suporturi reglabile cu înclinare variabilă*

Rafturile rabatabile laterale pot fi poziționate pe trei înălțimi diferite pentru a optimiza amplasarea vaselor în interiorul coșului.



Paharele cu picior pot fi poziționate în mod stabil pe rafturile rabatabile, introducând piciorul paharului în orificiile respective.

Pentru a optimiza uscarea, amplasați rafturile rabatabile cu înclinația cea mai mare. Pentru a varia înclinația, ridicați raftul, culisați-l ușor și poziționați-l cum doriți.

* Există numai la anumite modele. Variabile ca număr și poziție.

Tavă*

Unele modele de mașini de spălat vase sunt dotate cu o tavă glisantă care poate fi utilizată pentru a permite introducerea tacâmurilor sau a vaselor de mici dimensiuni. Pentru cele mai bune performanțe de spălare, nu puneți sub tavă vase voluminoase.

Tava pentru tacâmuri poate fi scoasă (a se vedea pagina următoare).

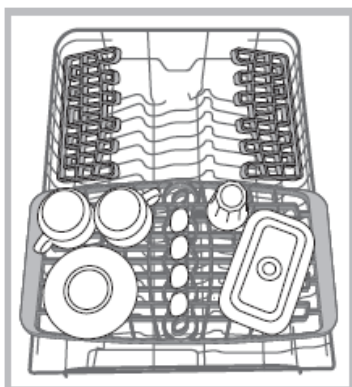
Reglarea înălțimii coșului superior

Coșul superior este reglabil pe înălțime, astfel: poziție înaltă când doriți să introduceți vase voluminoase în coșul inferior; poziție joasă, pentru a folosi spațiile rafturilor rabatabile, creând mai mult spațiu în partea de sus.

Se recomandă reglarea înălțimii coșului superior atunci când COȘUL ESTE GOL.

Nu ridicați sau coborâți NICIODATĂ coșul dintr-o singură parte.

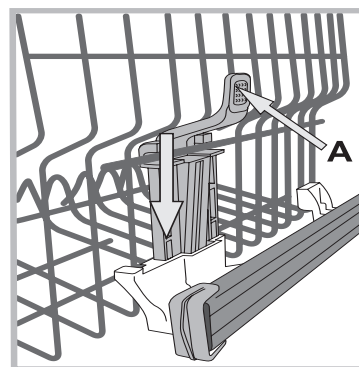

Dacă coșul este prevăzut cu **Lift-Up*** (vezi figura), ridicați coșul, prinzându-l din părțile laterale și mișcați-l în sus. Pentru a reveni la poziția joasă, apăsați pârghiile (**A**) din părțile laterale ale coșului și urmați coborârea.

Vase ce nu se pot spăla în mașină:

- Vase și tacâmuri din lemn.
- Pahare decorate delicate, vase de artizanat artistic și de anticariat. Decorațiile lor nu sunt rezistente.
- Părțile din materiale sintetice nerezistente la temperatură.
- Vase din aramă și cositor.
- Vase murdare de cenușă, ceară, unsoare lubrifiantă sau cerneală.

Decorațiile de pe sticlă, piese de aluminiu și argint, pe durata spălării își pot schimba culoarea și se pot albi. Și unele tipuri de sticlă (de ex. obiecte de cristal) după multe spălări, pot deveni opace.

Deteriorarea sticlei și a vaselor

Cauze:

- Tipul sticlei și procedura de producere a sticlei.
- Compoziția chimică a detergentului.
- Temperatura apei din programul de spălare.

Recomandare:

- Utilizați numai pahare și porțelan garantate de producător ca fiind rezistente la spălarea în mașina de spălat vase
- Folosiți detergent delicat pentru vase.
- Scoateți paharele și tacâmurile din mașina de spălat vase cât mai repede posibil la încheierea programului.

* Există numai la anumite modele.

Detergentul și folosirea mașinii de spălat vase

Dozarea detergentului

Un rezultat bun la spălare depinde și de dozarea corectă a detergentului, care nu spală mai eficient acă este în exces și, în plus, poluează mediul înconjurător.

Dozarea poate fi adaptată în funcție de gradul de murdărie. În general, pentru o murdărie normală, folosiți circa 25 de gr. (detergent praf) sau 25 ml (detergent lichid). Dacă folosiți tablete, este suficientă una

Dacă vasele sunt puțin murdare sau au fost în prealabil limpezite cu apă, reduceți considerabil cantitatea de detergent.

Pentru un rezultat bun al spălării, respectați și instrucțiunile de pe ambalajul detergentului.

Dacă aveți dubii, vă recomandăm să vă adresați producătorilor de detergenți.

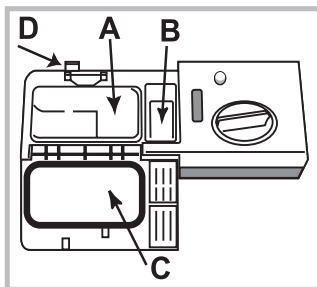

Deschideți compartimentul pentru detergent, acționând butonul D; dozați detergentul, consultând Tabelul programelor:

- praf sau lichid: compartiment A (pentru spălare) și B (detergent pentru prespălare)
- tablete: când programul

indică 1 tabletă, introduceți-o în compartimentul A și închideți capacul C; dacă programul indică 2 tablete, introduceți a doua tabletă pe fundul cuvei. Eliminați resturile de detergent de pe marginea compartimentului și închideți complet capacul C. Recipientul pentru detergent se deschide automat în funcție de program, la momentul potrivit.

Dacă folosiți detergenți combinați, vă recomandăm să folosiți opțiunea tablete (TABS), care adaptează programul de spălare, pentru a obține întotdeauna cel mai bun rezultat posibil la spălare și uscare.

⚠ Utilizați numai detergent pentru mașina de spălat vase. NU UTILIZAȚI detergenți pentru spălare manuală.

Utilizarea unei cantități de detergent prea mari poate produce spumă la încheierea programului de spălare.

Cele mai bune rezultate de spălare și uscare se obțin numai prin utilizarea combinată a detergentului, a agentului de limpezire lichid și a sării de dedurizare.



Vă recomandăm utilizarea unor detergenți fără fosfați și fără clor, care sunt cei mai indicați pentru protejarea mediului înconjurător.

Pornirea mașinii de spălat vase

1. Deschideți robinetul de apă.
2. Deschideți ușa și apăsați butonul ON-OFF.
3. Dozați detergentul (a se vedea cap. aferent).
4. Încărcați coșurile (a se vedea Încărcarea coșurilor).
5. Selectați programul în funcție de tipul vaselor și gradul de murdărie al acestora, apăsând tasta P.
6. Selectați opțiunile de spălare* (vezi Programe speciale și Opțiuni).
7. Ciclul inițiază la închiderea ușii.
8. Încheierea programului este semnalată printr-un semnal sonor și prin aprinderea intermitentă a numărului programului pe panou. Deschideți ușa și opriți mașina, apăsând butonul ON-OFF, închideți robinetul de apă și scoateți mașina din priză.
9. Așteptați câteva minute înainte de a scoate vesela, pentru a evita arsuri. Descărcați coșurile, începând cu cel de jos.

⚠ Pentru a reduce consumul de energie electrică, în condițiile în care mașina NU este utilizată pentru mult timp, aceasta se oprește în mod automat.

⚠ PROGRAMELE AUTOMATE*: unele modele de mașini de spălat vase sunt dotate cu un senzor special care poate evalua gradul de murdărie și poate stabili o spălare mai eficientă și economică.

Durata programelor Auto poate varia în funcție de intervenția senzorului.

⚠ În cazul în care vasele sunt ușor murdare sau au fost clătite în prealabil cu apă, cantitatea de agent de curățare ar trebui redusă în mod semnificativ.

Modificarea unui program în curs de desfășurare.

În cazul unei erori de selectare a programului de spălare, se poate schimba programul, cu condiția ca acesta să fi început de scurt timp: deschideți ușa, evitând aburii care ies, și, ținând apăsat butonul ON/OFF, opriți mașina. Reporniți mașina cu ajutorul aceleași taste, selectând din nou programul și eventualele opțiuni; inițiați ciclul, închizând ușa.

Adăugarea altor vase

Fără a opri aparatul, deschideți ușa și introduceți vasele. Închideți ușa: ciclul se va relua.

Înteruperi accidentale

Dacă pe durata programului de spălare, ușa se deschide sau se întrerupe curentul electric, programul se oprește. După închiderea ușii sau reluarea curentului, programul continuă din punctul în care s-a întrerupt.





* Prezent numai la anumite modele.

Programe

Datele programelor sunt măsurate în condiții de laborator potrivit normei europene EN 50242.

În funcție de diferitele condiții de utilizare, durata și datele programelor pot varia.

 Numărul și tipul programelor și opțiunile variază în funcție de modelul mașinii de spălat vase.

Program	Uscare	Opțiuni	Durata programului	Consum apă (l/ciclu)	Consum energie (KWh/ciclu)
1. Eco	Da	Nu	03:00'	10,0	0,83
2. Intensiv 	Da	Nu	02:30'	14,0	1,30
3. Normal 	Da	Nu	02:00'	13,5	1,1
4. Delicate 	Da	Nu	01:40'	10,0	0,95
5. Rapid 	Nu	Nu	00:40'	9,0	0,8
6. Înmuiere 	Nu	Nu	00:10'	4,0	0,01

Indicații pentru alegerea programelor și dozarea detergentului

1. Ciclu de spălare ECO este programul standard la care se referă datele de pe eticheta energetică; acest ciclu este adecvat pentru a spăla vase cu grad normal de murdărie și este programul cel mai eficient în ceea ce privește consumul de energie și de apă pentru acest tip de vase. 4 g/ml**+ 21 g/ml – 1 Tab (**Cantitatea de detergent pentru prespălare)

2. Vase și oale foarte murdare (a nu se utiliza pentru vase delicate). 25 g/ml – 1 Tabletă

3. Vase și oale murdare normal. 4 g/ml**+ 21 g/ml – 1 Tabletă

4. Ciclu pentru vase delicate, sensibile la temperaturi ridicate. 25g/ml – 1 Tabletă

5. Ciclu rapid pentru vase puțin murdare (ideal pentru vase de 2 persoane) 21 g/ml – 1 Tabletă

6. Spălare preliminară în completarea încărcăturii succesive. Fără detergent.

Consum în standby: Consum în modul lăsat pornit: 5 W – Consum în modul oprit: 0,5 W.

Obs. Cele mai bune performanțe ale programului Rapid se obțin, respectând numărul de vase specificate. Pentru consumuri reduse, utilizați încărcături complete.

Întreținere și îngrijire

RO

Înteruperea alimentării cu apă și curent electric

- Închideți robinetul de apă după fiecare spălare pentru a elimina pericolul pierderilor.
- În timpul operațiunilor de curățare sau de întreținere a mașinii scoateți ștecherul din priză.

Curățarea mașinii de spălat vase

- Suprafața exterioară a mașinii și panoul de comandă pot fi curățate cu o cârpă moale înmuiată în apă, neabrazivă. Nu folosiți solvenți sau detergenți abrazivi.
- Cuvă interioară se poate curăța de eventualele pete cu o cârpă înmuiată în apă și puțin oțet.

Evitarea mirosurilor neplăcute

- Lăsați întotdeauna ușa mașinii întredeschisă, pentru a elimina umezeala.
- Curățați regulat cu un burete umed garniturile de etanșare a ușii și a compartimentelor pentru detergent. Astfel veți evita depunerea resturilor de alimente, principalele responsabile pentru mirosurile neplăcute.

Curățarea stropitoarelor

Este posibil ca resturile de mâncare să se lipească de stropitoare și să obtureze orificiile prin care iese apa: se recomandă controlarea lor periodică și curățarea cu o perie nemetalică. Cele două stropitoare sunt demontabile.

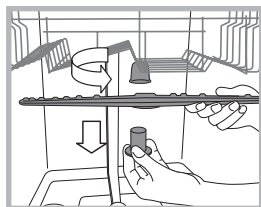

Pentru demontarea stropitorului superior, rotiți piulița din plastic în sens invers acelor de ceasornic. Stropitorul superior trebuie remontat cu partea care are cel mai mare număr de orificii orientată în sus.

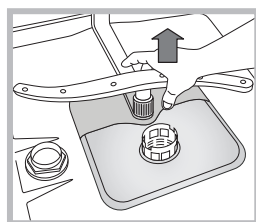

Pentru a demonta stropitorul inferior, apăsați cele două clapete laterale și trageți stropitorul în sus.

Curățarea filtrului de alimentare cu apă*

Dacă conductele de apă sunt noi sau au rămas neutilizate timp îndelungat, înainte de racordare lăsați apa să curgă până când devine limpede și lipsită de impurități. Fără această măsură de precauție, există riscul ca punctul de intrare a apei să se înfunde, deteriorând astfel mașina.

- ⚠ Periodic, curățați filtrul de la alimentarea cu apă, aflat la gura de ieșire a robinetului.
 - Închideți robinetul de apă.
 - Deșurubați capătul furtunului de alimentare cu apă, scoateți filtrul și curățați-l cu grijă sub un jet de apă.
 - Montați la loc filtrul și înșurubați furtunul.

Curățarea filtrelor

Grupul de filtrare este compus din trei filtre care purifică apa de spălare de resturile de mâncare și o recirculă: pentru a obține rezultate bune la spălare, este necesară curățarea acestor filtre.

⚠ Curățați regulat filtrele.

⚠ Mașina de spălat vase nu poate fi utilizată fără filtre sau cu filtrele desprinse.

• După câteva spălări, controlați ansamblul de filtrare și, dacă este nevoie, curățați-l cu grijă cu apă și o perie nemetalică, conform instrucțiunilor de mai jos:

1. rotiți filtrul cilindric **C** în sens invers acelor de ceasornic și extrageți-l (fig. 1).

2. Apăsați ușor aripioarele laterale și scoateți paharul filtrului **B** (Fig. 2);

3. Scoateți placa filtrului din inox **A**. (fig. 3).

4. Inspectați prin orificiul de control și înlăturați eventualele resturi de alimente. **NU ÎNLĂTURAȚI NICIODATĂ** protecția pompei de spălare (element de culoare neagră) (fig. 4).

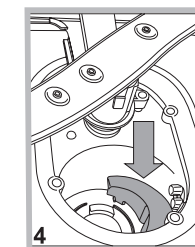
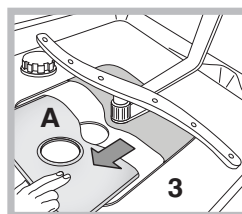
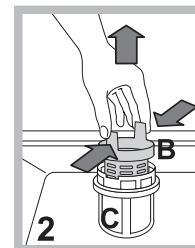
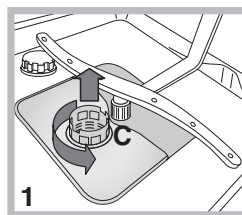

După curățarea filtrelor, montați din nou grupul de filtrare și așezați-l corect în locașul său; este extrem de important pentru o bună funcționare a mașinii de spălat vase.

În cazul absenței dvs. pentru intervale de timp îndelungate

- Debransați conexiunile electrice și închideți robinetul de apă.
- Lăsați ușa mașinii întredeschisă.
- La întoarcere, efectuați un ciclu de spălare în gol.

* Prezent numai la anumite modele.

În cazul în care aparatul prezintă anomalii de funcționare, controlați următoarele aspecte înainte de a apela la serviciul de Asistență.

Anomalii:	Cauze posibile / Rezolvare:
Mașina de spălat vase nu pornește sau nu răspunde la comenzi	<ul style="list-style-type: none"> • Robinetul de apă nu este deschis. • Opriți mașina de la butonul ON/OFF, porniți-o din nou după aproximativ un minut și resetați programul. • Ștecherul nu este introdus corect în priză de curent sau schimbați priză de curent. • Ușa mașinii nu este corect închisă.
Ușa nu se închide	<ul style="list-style-type: none"> • Verificați dacă coșurile sunt introduse corect. • Sistemul de blocare al ușii s-a declanșat; împingeți energic ușa până când auziți "click".
Mașina de spălat vase nu evacuează apa.	<ul style="list-style-type: none"> • Programul de spălare nu s-a încheiat încă. • Furtunul de evacuare a apei este îndoit (<i>a se consulta capitolul "Instalare"</i>). • Orificiul de evacuare este înfundat. • Filtrul este înfundat de resturi de alimente. • Controlați înălțimea furtunului de evacuare.
Mașina de spălat vase face zgomot.	<ul style="list-style-type: none"> • Vasele se lovesc unele de altele sau de pulverizatoare. Amplasați corect vasele și verificați dacă pulverizatoarele au loc suficient pentru a se putea roti. • Prezența excesivă a spumei: detergentul nu a fost corect dozat sau nu corespunde utilizării în mașina de spălat vase. (<i>vezi capitolul "Detergentul și folosirea mașinii de spălat vase"</i>). Nu spălați de mână vasele în prealabil.
Pe vase și pahare există depuneri de calcar sau o peliculă albă.	<ul style="list-style-type: none"> • Lipsește sarea de dedurizare. • Reglarea durității apei nu este corectă; măriți valorile. (<i>vezi capitolul "Sare de dedurizare și Agent de limpezire"</i>). • Capacul rezervorului de sare nu este bine închis. • Agentul de limpezire s-a consumat sau a fost insuficient dozat.
Pe vase și pahare există linii sau urme albastrii.	<ul style="list-style-type: none"> • Agentul de limpezire a fost dozat în mod excesiv.
Vasele nu sunt uscate suficient.	<ul style="list-style-type: none"> • A fost selectat un program fără uscare. • Agentul de limpezire s-a terminat. (<i>vezi capitolul "Sare de dedurizare și Agent de limpezire"</i>). • Reglarea agentului de limpezire nu este corectă. • Vasele sunt din material antiaderent sau din plastic; este normală prezența picăturilor de apă.
Vasele nu sunt curate.	<ul style="list-style-type: none"> • Vasele nu sunt așezate corect. • Pulverizatoarele nu au loc suficient pentru a se putea roti, blocate de vase. • Programul de spălare este prea slab (<i>a se consulta capitolul Programe</i>). • Prezența excesivă a spumei: detergentul nu a fost corect dozat sau nu corespunde utilizării în mașina de spălat vase. (<i>vezi capitolul "Detergentul și folosirea mașinii de spălat vase"</i>). • Capacul rezervorului cu agent de limpezire nu a fost corect închis. • Filtrul este murdar sau înfundat (<i>a se consulta capitolul "Întreținerea și îngrijirea mașinii"</i>). • Lipsește sarea de dedurizare (<i>vezi capitolul "Sare de dedurizare și Agent de limpezire"</i>).
Mașina de spălat vase nu se alimentează cu apă	<ul style="list-style-type: none"> • Nu există apă în rețeaua de alimentare sau robinetul este închis. • Furtunul de alimentare cu apă este îndoit (<i>a se consulta capitolul "Instalare"</i>). • Filtrele sunt înfundate; trebuie curățate. (<i>a se consulta capitolul "Întreținerea și îngrijirea"</i>). • Evacuarea este înfundată; trebuie curățată. • După ce ați efectuat operațiunile de verificare și curățare, opriți și porniți mașina de spălat vase și porniți un ciclu nou de spălare. • Dacă problema persistă, închideți robinetul de apă, scoateți din priză și contactați centrul de asistență.

* Prezent la anumite modele.

195125589.00 - NC
07/2014 jk - Xerox Fabriano



Indesit Company Spa
Viale Aristide Merloni 47
60044 Fabriano (AN)
Italy

www.indesit.com