

ĎAKUJEME, ŽE STE SI ZAKÚPILI VÝROBOK ZNAČKY INDESIT.

Pre komplexnú podporu zaregistrujte svoj spotrebič na [www.indesit.com/register](http://www.indesit.com/register)



Prv než spotrebič začnete používať, pozorne si prečítajte Bezpečnostné pokyny.

! Pred použitím práčky musíte vybrať prepravné skrutky. Podrobnejšie inštrukcie na ich odstránenie nájdete v Návoде na inštaláciu.

## OVLÁDACÍ PANEL

1. Tlačidlo ON/OFF
2. Tlačidlo a kontrolka START/PAUSE
3. Kontrolka PRIEBEH PROGRAMU
4. Kontrolka ZABLOKOVANÉ DVIERKA
5. Tlačidlá a kontrolky VOLITELNÉ FUNKCIE
6. Tlačidlo a kontrolka ZABLOKOVANIE TLAČIDIEL
7. Tlačidlo ONESKORENÝ ŠTART
8. Tlačidlo ODS TREĐOVANIE
9. Tlačidlo TEPLOTA
10. OTOČNÝ OVLÁDAČ PROGRAMOV
11. Tlačidlo PUSH & GO

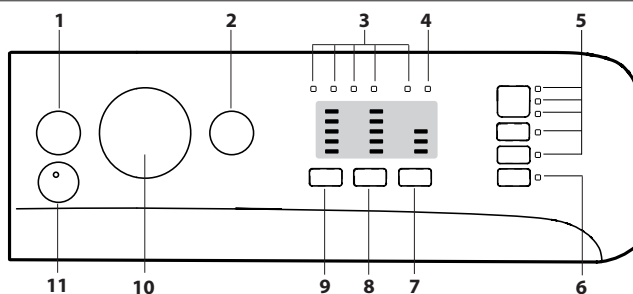

## TABUĽKA PROGRAMOV

Program		Teplota		Maximálne odstredovanie (otáčky)	Maximálna náplň (kg)	Doba trvania (h : m)	Pracie a prídavné prostriedky		Odporúčané pracie prostriedky		Zvyšková vlhkosť v % (**)	Spotreba elektrickej energie v kWh	Voda v lt	Teplota prania °C
		Nastavenie	Rozpätie				Pranie	Aviváž	Práškový	Tekutý				
1	<b>Bavlna</b>	30°C	☼ - 30°C	1000	3	1:40	●	○	-	✓	-	-	-	-
2	<b>Syntetika</b>	30°C	☼ - 30°C	1000	3	1:30	●	○	-	✓	-	-	-	-
3	<b>Farebná bielizeň</b>	30°C	☼ - 30°C	1000	3	1:35	●	○	-	✓	-	-	-	-
4	<b>Jemná bielizeň</b>	30°C	☼ - 30°C	0	0.5	1:10	●	○	-	✓	-	-	-	-
5	<b>Rýchly program 30 min</b>	30°C	☼ - 30°C	800	3	0:30	●	○	-	✓	73	0.12	26	27
6	<b>Bavlna (2)</b>	40°C	☼ - 60°C	1000	6	4:00	●	○	✓	✓	58	1.00	53	45
7	<b>Syntetika (3)</b>	40°C	☼ - 60°C	1000	3.5	2:55	●	○	✓	✓	40	0.80	55	43
8	<b>Zmiešaná bielizeň</b>	40°C	☼ - 40°C	1000	6	1:40	●	○	-	✓	-	-	-	-
9	<b>Eco 40-60 (1)</b>	40°C	40°C	951	6	3:10	●	○	✓	✓	62,3	1.00	50	39
				951	3	2:30	●	○	✓	✓	62,3	0.60	35	36
				951	1.5	2:30	●	○	✓	✓	62,3	0.60	29	38
10	<b>Biela bavlna</b>	60°C	☼ - 90°C	1000	6	2:30	●	○	✓	✓	64	0.56	41	55
11	<b>Rýchle</b>	20°C	☼ - 20°C	800	1.5	0:20	●	○	-	✓	-	-	-	-
12	<b>Prádlo plnené perím</b>	30°C	☼ - 30°C	1000	1	1:40	●	○	-	✓	-	-	-	-
13	<b>Vlna</b>	40°C	☼ - 40°C	800	1	1:10	●	○	-	✓	-	-	-	-
14	<b>20°C</b>	20°C	☼ - 20°C	1000	6	1:50	●	○	-	✓	64	0.16	25	22
15	<b>Plákanie + Odstredovanie</b>	-	-	1000	6	0:55	-	○	-	-	-	-	-	-
16	<b>Odstredovanie + Vypúšťanie vody*</b>	-	-	1000	6	0:10	-	-	-	-	-	-	-	-
6	<b>Eko bavlna (4)</b>	60°C	60°C	1000	6	3:20	●	○	✓	✓	62	0.80	38	-
		40°C	40°C	1000	6	4:00	●	○	✓	✓	58	1.00	53	-

● Požadované dávkovanie ○ Voliteľné dávkovanie

Doba trvania cyklu, uvedená na displeji alebo v návode, je stanovená na základe štandardných podmienok. Skutočná doba sa môže meniť v závislosti na mnohých faktoroch, ako sú napr. teplota a tlak vody na vstupe, teplota prostredia, množstvo pracieho prostriedku, množstvo a druh náplne, vyváženie náplne a zvolené funkcie. Hodnoty uvedené pre iné programy ako program Eco 40-60 sú len indikatívne.

**1) Eco 40-60 - Skúšobný prací cyklus v súlade s EÚ nariadením o ekodizajne 2019/2014.** Najefektívnejší program z hľadiska spotreby energie a vody na pranie normálne znečistenej bavlnenej bielizne.

Poznámka: Pre program Eco 40-60 v TABUĽKA PROGRAMOV je uvedená hodnota maximálneho efektívneho odstredovania.

**Pre všetky skúšobné ústavy:**

- 2) Dlhý program bavlna: nastavte program 6 s teplotou 40°C.
- 3) Dlhý program syntetika: nastavte program 7 s teplotou 40°C.

## OPIS VÝROBKU

1. Pracovná doska
2. Dávkovač pracieho prostriedku
3. Ovládací panel
4. Rukoväť
5. Dvierka s priezorom
6. Odtoková hadička (za soklom)
7. Sokel (vyberateľný)
8. Nastaviteľné nožičky (2)

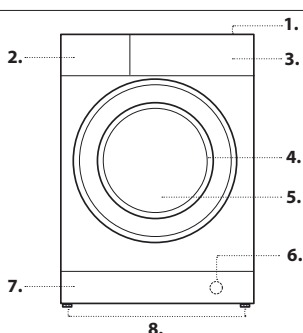

**4) Eko bavlna** - Testovacie pracie cykly v súlade s nariadením 1061/2010. Nastavte 6 prací cyklus na teplotu 40 °C alebo 60 °C pre prístup k týmto cyklom.

\* Zvoľte program 16 a vylúčte odstredovanie, práčka len vypustí vodu.

\*\* Po skončení programu a odstredovania s maximálnou zvoliteľnou rýchlosťou odstredovania, a to pri nastavení predvoleného programu.

## DÁVKOVAČ PRACIEHO PROSTRIEDKU

**Priehradka 1:**

Nevkladajte prací prostriedok do tejto priehradky.

**Priehradka 2: Prací prostriedok na pranie (práškový alebo tekutý)**

V prípade použitia tekutého pracieho prostriedku, sa odporúča použiť dodávanú prepážku **A** pre správne dávkovanie. Pre použitie práškoveho pracieho prostriedku, vložte malú prepážku do priehlbiny **B**.

**Priehradka 3: Prídavné prostriedky (aviváž, atď.)**

Aviváž nesmie prekročiť úroveň „max.“, vyznačenú na stredovom kolíku.

! Používajte práškove pracie prostriedky pre biele bavlnené prádlo a pre predpranie a pre pranie pri teplote vyššej ako 60 °C.

! Dodržujte pokyny uvedené na obale pracieho prostriedku.

! Dávkovač vytiahnete tak, že stlačíte páčku **C** a potiahnete ho smerom von.

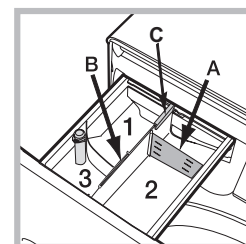

## PROGRAMY

Dodržiavajte odporúčania uvedené na symboloch na bielizni. Teplota uvedená na štítku udáva maximálnu teplotu, pri ktorej môžete bielieť práč.



### Bavlna

cyklus 30°C pre bavlnenú bielieň. Umožní znížiť spotrebu energie na ohrev vody pri zachovaní dobrého výsledku prania. Tento cyklus je vhodný pre mierne zašpinenú bielieň.

### Syntetika

cyklus 30°C pre syntetickú bielieň. Umožní znížiť spotrebu energie na ohrev vody pri zachovaní dobrého výsledku prania. Tento cyklus je vhodný pre mierne zašpinenú bielieň.

### Farebná bielieň

cyklus 30°C pomáha chrániť farby, je vhodný pre bavlnenú a syntetickú farebnú bielieň. Umožní znížiť spotrebu energie na ohrev vody pri zachovaní dobrého výsledku prania. Tento cyklus je vhodný pre mierne zašpinenú bielieň.

### Jemná bielieň

pre pranie veľmi jemnej bielizne. Odporúčame prevrátiť bielieň naruby pred praním. Pre dosiahnutie najlepších výsledkov odporúčame použiť tekutý prací prostriedok pre jemnú bielieň.

### Rýchly program 30 min.

pre pranie ľahko zašpinenej bielizne za krátky čas. Nie je vhodný pre vlnu, hodváb a bielieň, ktorá sa musí prať ručne.

### Bavlna

pre pranie bežne až silno zašpinenej a odolnej bielizne vyrobenej z bavlny a ľanu, napríklad uteráky, spodná bielieň, obrusy, atď.

### Syntetika

špecifický cyklus na pranie oblečenia zo syntetických tkanín. V prípade odolnejších nečistôt je možné zvýšiť teplotu až do 60° a použiť aj prací prášok.

### Zmiešaná bielieň

cyklus 40°C pre pranie bavlnenej a syntetickej bielizne spolu. Je vhodný pre mierne zašpinenú bielieň.

### Eco 40-60

na pranie normálne znečistených bavlnených odevov, ktoré sa môžu prať pri teplotách 40 °C alebo 60 °C spoločne v jednom cykle. Toto je štandardný bavlnený program a je najefektívnejší z hľadiska spotreby vody a energie.

### Bielá bavlna

veľmi znečistená biela a farebná bielieň z odolných tkanín.

### Rýchle

program, po ktorom bude vaše prádlo svieže a voňavé v priebehu 20 minút.

### Prikrývky plnené perím

Na umývanie odevov čalúnených husí, také samostatné prikrývky (nepresahujúce 1 kg hmotnosti), vankúše, vetrovky. Odporúča sa vkladať periny do bubna tak, že obidva okraje zložíte smerom dovnútra, pričom nesmiete prekročiť ¾ celkového objemu bubna. Za účelom optimálneho prania sa odporúča použiť tekutý prací prostriedok a dávkovač ho prostredníctvom dávkovača pracích prostriedkov.

### Vlna - Woolmark Apparel Care - Blue:

Prací cyklus „Vlna“ tejto práčky bol schválený spoločnosťou Woolmark Company pre pranie vlnenej bielizne, klasifikovanej ako bielieň určená pre ručné pranie, za podmienky, že pranie bude vykonané v súlade s pokynmi uvedenými na štítku odevu a v súlade s pokynmi poskytnutými výrobcom tejto práčky. (M1128)



### 20°C

na pranie mierne znečistených bavlnených odevov pri teplote 20 °C.

### Plákanie + Odstredovanie

je určený pre plákanie a odstredovanie.

### Odstredovanie + Vypúšťanie vody

je určený pre odstredovanie a vypúšťanie vody.

### Eko Bavlna

na pranie normálne znečistených bavlnených odevov. Pri teplote 40 °C a 60 °C.

## KONTROLKY PREBIEHAJÚCEJ FÁZY

Po zvolení a spustení požadovaného pracieho cyklu, sa kontrolky postupne rozsvietia, čím informujú a priebehu.

- Pranie
- Plákanie
- Odstredovanie
- Vypustenie vody
- Ukončenie prania

## KONTROLKA ZABLOKOVANÉ DVIERKA

Rozsvietená kontrolka signalizuje, že dvierka sú zaistené. Aby sa zabránilo poškodeniu práčky, pred otvorením dvierok je potrebné počkať, kým kontrolka zhasne.

Ak chcete otvoriť dvierka počas pracieho cyklu, stlačte tlačidlo START/PAUSE >|||, dvierka môžete otvoriť, keď kontrolka zhasne.

## PRVÉ POUŽITIE

Po zapojení práčky, pred jej použitím, vykonajte jeden prací cyklus s pracím prostriedkom a bez prídania bielizne. Spustíte program „Automatické pranie“.

## KAŽDODENNÉ POUŽÍVANIE

Prípravte bielieň podľa odporúčaní uvedených v časti „RADY A ODPORÚČANIA“.

### Rýchly program

- Zapnite práčku stlačením tlačidla ON/OFF ⏻. Všetky kontrolky sa rozsvietia na niekoľko sekúnd a potom zostanú svietiť tie kontrolky, ktoré súvisia so zvoleným programom, a bude blikať kontrolka START/PAUSE >|||.
- Otvorte dvierka s priezorom. Naplňte práčku bielizňou, pričom dbajte, aby nedošlo k prekročeniu váhy náplne uvedenej v tabuľke programov.
- Vytiahnite dávkovač a naplňte príslušné priehradky pracím prostriedkom spôsobom vysvetleným v časti „DÁVKOVAČ PRACIEHO PROSTRIEDKU“.
- Zatvorte dvierka.
- Spustíte prací program stlačením tlačidla PUSH & GO.

### Tradičné nastavenie programu.

- Zapnite práčku stlačením tlačidla ON/OFF ⏻. Všetky kontrolky sa rozsvietia na niekoľko sekúnd a potom zostanú svietiť tie kontrolky, ktoré súvisia so zvoleným programom, a bude blikať kontrolka START/PAUSE >|||.
- Otvore dvierka s priezorom. Naplňte práčku bielizňou, pričom dbajte, aby nedošlo k prekročeniu váhy náplne uvedenej v tabuľke programov.
- Vytiahnite dávkovač a naplňte príslušné priehradky pracím prostriedkom spôsobom vysvetleným v časti „DÁVKOVAČ PRACIEHO PROSTRIEDKU“.
- Zatvorte dvierka.
- Otočným ovládačom PROGRAMOV zvolte požadovaný prací program.
- Zmena teploty a/alebo rýchlosti odstredovania: stlačením tlačidla °C sa postupne zníži teplota až na pranie v studenej vode (20°C). Stlačením tlačidla ☉ sa postupne zníži rýchlosť odstredovania až po jeho úplné ukončenie ⏻. Ďalším stlačením tlačidiel obnovíte nastavenie maximálnych prednastavených hodnôt.
- Zvolte požadované funkcie.
- Stlačte tlačidlo START/PAUSE >||| pre spustenie pracieho programu, príslušná kontrolka sa rozsvieti na zeleno a dvierka sa zablokuje (Zapnutá kontrolka ).

## POZASTAVENIE PROGRAMU

Ak chcete pranie pozastaviť, stlačte tlačidlo START/PAUSE >|||; kontrolka začne blikať na jantárovo. Keď kontrolka zhasne, môžete otvoriť dvierka. Aby ste opätovne spustili cyklus z bodu, kde bol prerušený, opätovne stlačte tlačidlo START/PAUSE >|||.

## V PRÍPADE POTREBY, OTVORTE DVIERKA S PRIEZOROM

Po spustení programu, sa rozsvieti kontrolka , ktorá indikuje, že dvierka nie je možné otvoriť. Kým prebieha prací program, dvierka zostanú zamknuté. Ak chcete otvoriť dvierka počas spusteného programu, napr. pre prídanie alebo odobranie bielizne, stlačte tlačidlo START/PAUSE >||| pre jeho pozastavenie; kontrolka začne blikať na jantárovo. Keď kontrolka zhasne, môžete otvoriť dvierka. Pre opätovné spustenie programu, >||| stlačte znovu tlačidlo START/PAUSE.

## ZMENA BEŽIACEHO PROGRAMU

Ak chcete zmeniť program počas prebiehajúceho cyklu, aktivujte prerušenie cyklu práčky stlačením tlačidla START/PAUSE >||| (kontrolka START/PAUSE bude blikať jantárovým svetlom); potom zvolte požadovaný program a znovu stlačte tlačidlo START/PAUSE >|||. ! Ak si želáte zrušiť už spustený cyklus, stlačte a dlhšie podržte tlačidlo ON/OFF ⏻. Cyklus bude prerušený a dôjde k vypnutiu zariadenia.

## UKONČENIE PROGRAMU

Po dokončení programu sa rozsvieti kontrolka ; keď kontrolka zhasne, budete môcť otvoriť dvierka. Otvorte dvierka, vyložte bielieň a vypnite práčku. Ak nestlačíte tlačidlo ON/OFF ⏻, práčka sa po asi 10 minútach automaticky vypne. Zatvorte vodovodný kohútik, otvorte dvierka a vyložte bielieň.

## VOLITEĽNÉ FUNKCIE

- V prípade, že zvolená voliteľná funkcia nie je kompatibilná s nastaveným pracím programom, kontrolka začne blikať a voliteľná funkcia nebude aktivovaná.
- Ak zvolenú funkciu nie je možné použiť s inou, už nastavenou funkciou, tento nesúlad bude signalizovaný blikaním kontrolky a zvukovým signálom (3 pípnutia) a bude aktivovaná len druhá voľba; kontrolka zapnutej voľby sa rozsvieti.

### Odstránenie škvŕn

Táto funkcia slúži pre zvolenie druhu znečistenia tak, aby došlo k optimálnemu prispôsobeniu cyklu za účelom odstránenia škvŕn. K druhom znečistenia patria:



- **Jedlo**, ktoré spôsobuje napr. škvŕny z potravín a nápojov.
- **Práca**, pri ktorej vznikajú napr. škvŕny z mazacieho tuku a atramentu.
- **Činnosti v teréne**, pri ktorej vznikajú napr. škvŕny od blata a trávy.

! Doba trvania pracieho cyklu sa mení v závislosti na druhu zvoleného znečistenia.

### Extra plákanie

Volbou tejto funkcie sa zvýši účinnosť plákania a zaistí sa maximálny stupeň odstránenia pracieho prostriedku. Je užitočná hlavne pre mimoriadne citlivé pokožky.

## **Lahké žehlenie**

Volbou tejto voliteľnej funkcie bude pranie a odstredovanie náležite zmenené, aby sa predišlo tvorbe záhybov. Na konci cyklu práčka vykoná pomalé otáčanie bubna; kontrolka funkcie LAHKÉ ŽEHLLENIE a kontrolka START/PAUSE  budú blikať a rozsvietia sa kontrolka . Na ukončenie cyklu je potrebné stlačiť tlačidlo START/PAUSE  alebo tlačidlo LAHKÉ ŽEHLLENIE.

## **Oneskorený štart**

Pre nastavenie oneskoreného štartu zvoleného programu stlačíte príslušné tlačidlo, až kým nenastavíte požadovanú dobu oneskorenia (3h-6h-9h). Pri štvrtom stlačení tlačidla dôjde k zrušeniu jeho voliteľnej funkcie.

Po stlačení tlačidla START/PAUSE , je možné skrátiť čas oneskorenia, a to až do spustenia nastaveného programu.

## **Teplota**

Každý program má prednastavenú teplotu. Ak si želáte zmeniť teplotu, stlačíte tlačidlo .

## **Odstredovanie**

Každý program má prednastavenú rýchlosť odstredovania. Ak si želáte zmeniť rýchlosť odstredovania, stlačíte tlačidlo .

## **PUSH & GO**

Kvôli spusteniu cyklu PUSH & GO, držte stlačené tlačidlo počas 2 sekúnd.

Rozsvietená kontrolka signalizuje, že cyklus bol spustený. Tento prací cyklus je ideálny pre bavlnenú a syntetickú bielizeň, s teplotou 30 °C a maximálnou rýchlosťou odstredovania 1000 otáčok za minútu. Max. náplň 3 kg. (Doba trvania cyklu 45').

### *Správny postup*



1. Naložte do práčky bielizeň (bavlnenú a/alebo syntetickú) a zatvorte dvierka.

2. Nadávajte prací prostriedok a prídavné prostriedky.

3. Spustite program stlačením tlačidla PUSH & GO počas 2 sekúnd.



Príslušná kontrolka sa rozsvieti stálym zeleným svetlom a dôjde k zablokovaniu dvierok (kontrolka  rozsvietená).

POZN.: Spustenie prania tlačidlom PUSH & GO aktivuje automatický cyklus odporúčaný pre bavlnenú a syntetickú bielizeň, ktorý nie je možné ďalej užívateľsky prispôbovať. Tento program neumožňuje nastavenie ďalších možností.

Kvôli otvoreniu dvierok v priebehu automatického cyklu, stlačíte tlačidlo START/PAUSE ; keď je symbol zablokovaných dvierok zhasnutý, bude možné otvoriť dvierka. Opätovným stlačením tlačidla START/PAUSE  znovu spustíte prací program z bodu, v ktorom bol prerušený.

4. Po ukončení pracieho programu sa rozsvieti kontrolka .

## **ZABLOKOVANIE TLAČIDIEL**

Pre aktiváciu zablokovania ovládacieho panelu stlačte a podržte tlačidlo približne na 2 sekundy. Rozsvietená kontrolka  signalizuje, že ovládací panel je zablokovaný. Týmto spôsobom sa zamedzí náhodným zmenám programov (s výnimkou tlačidla ZAPNUTIE/VYPNUTIE ) , obzvlášť, keď sú v domácnosti deti. Pre zrušenie zablokovania ovládacieho panelu stlačte a podržte tlačidlo približne na 2 sekundy.

## **RADY A ODPORÚČANIA**

### **Roztriedte prádlo podľa:**

Druhu tkaniny (bavlna, zmiešané tkaniny, syntetika, vlna, bielizeň určená pre ručné pranie). Farby (oddeľte farebnú bielizeň od bielej, novú farebnú bielizeň perte samostatne). Jemnej bielizne (bielizeň malých rozmerov - ako silonky - bielizeň s háčikmi - ako podprsenky - vložte do textilného vrecúška).

### **Vyprázdnite vrecká**

Predmety ako mince alebo zapalovače môžu poškodiť práčku a bubon práčky. Skontrolujte gombíky.

### **Dodržiavajte odporúčané dávkovanie/aditíva**

Optimalizujú výsledok čistenia, zabraňujú hromadeniu zvyškov nadbytočného detergentu vo vašej bielizni a šetria finančné prostriedky.

### **Používajte nízku teplotu a dlhšie trvanie**

Najúčinnejšie programy z hľadiska spotreby energie sú vo všeobecnosti tie, ktoré využívajú nižšie teploty a dlhšie trvanie.

### **Sledujte veľkosť náplne**

Práčku naplňte len na kapacitu indikovanú v tabuľke „TABUĽKA PROGRAMOV“, aby ste šetrili vodu a energiu.

### **Hluk a obsah zvyškovej vlhkosti**

Ovplyvňuje ich rýchlosť odstredovania: čím vyššia je rýchlosť odstredovania, tým vyšší je hluk a nižší obsah zvyškovej vlhkosti.

## **ÚDRŽBA A STAROSTLIVOSŤ**

*Pred akoukoľvek činnosťou spojenou s čistením a údržbou, práčku vypnite a odpojte zo siete. Nepoužívajte horľavé kvapaliny pre čistenie práčky.*

*Automatickú práčku pravidelne čistite a udržiavajte (aspoň 4-krát do roka).*



### **Odpojenie vody a elektrického prúdu**

Po každom praní zatvorte ventil vody. Týmto spôsobom sa znižuje opotrebenie rozvodu vody práčky a znižuje sa nebezpečenstvo úniku vody. Pred spustením čistenia práčky a počas údržby je potrebné vytriahnuť zástrčku prírodného kábla zo zásuvky.

### **Čistenie práčky**

Vonkajšie časti a časti z gumy môžu byť čistené utierkou navlhčenou vo vlažnej vode a saponáte. Nepoužívajte rozpúšťadlá alebo abrazívne prostriedky.

Práčka je vybavená programom „Samočistenie“ pre vyčistenie vnútorných častí, ktorý musí byť vykonaný bez akéhokoľvek druhu náplne v bubne. Prací prostriedok (množstvo rovnajúce sa 10% množstva odporúčaného pre čiastočne znečistené prádlo) alebo špecifické prídavné prostriedky pre čistenie práčky budú môcť byť použité ako pomocné prostriedky v pracom programe. Odporúča sa vykonať samočistiaci program každých 40 cyklov prania.

Pre aktiváciu programu stlačte súčasne tlačidlá  a  počas 5 sekúnd.

Program bude spustený automaticky a bude trvať približne 70 minút.

Cyklus je možné ukončiť stlačením tlačidla START/PAUSE .

### **Vyčistenie dávkovača pracích prostriedkov**

Umyte ho pod tečúcou vodou; toto čistenie vykonávajú pravidelne.

### **Starostlivosť o dvierka s priezorom a bubon práčky**

Dvierka s priezorom nechajte vždy pootvorené, aby ste predišli tvorbe zápachu.

### **Vyčistenie odčerpávej hadičky**

Súčasťou práčky je samočistiaca odčerpávací hadička, ktorá nevyžaduje údržbu. Môže sa však stať, že sa v jej vstupnej ochrannej časti, nachádzajúcej sa v spodnej časti, zachytia drobné predmety (mince, gombíky).

! Uistite sa, že prací cyklus bol ukončený a vytiahnite zástrčku zo zásuvky.

Prístup k vstupnej časti odčerpávej hadičky:

1. Odstráňte krycí panel na prednej strane zariadenia zatlačením na jeho stred a následným zatlačením smerom nadol z obidvoch strán a potom ho vytiahnite.

2. Odskrutkujte kryt odčerpávej hadičky jeho otáčaním v protismere hodinových ručičiek: je normálne, ak vytečie trochu vody.

3. Dokonale vyčistite vnútro.

4. Nasadte naspäť veko.

5. Namontujte naspäť krycí panel, pričom sa pred jeho pritlačením k práčke uistite, že došlo k správne zachyteniu háčikov do príslušných pozdĺžnych otvorov.

### **Kontrola hadice prítoku vody**

Skontrolujte prívodovú hadicu aspoň jedenkrát ročne. Ak sú prítomné trhliny a otvory, musí byť vymenená: silný tlak v hadici počas pracieho cyklu by mohol spôsobiť jej náhle roztrhnutie.

! Nikdy nepoužívajte už použité hadice.

## **SYSTÉM AUTOMATICKÉHO VYVÁŽENIA NÁPLNE**

Pred každým odstredovaním bubon vykoná otáčanie rýchlosťou o málo prevyšujúcou rýchlosť prania, aby sa tak odstránili vibrácie a aby sa náplň rovnomerne rozložila. V prípade, že po niekoľko násobných pokusoch o vyváženie prádlo ešte nebude správne vyvážené, zariadenie vykoná odstredovanie nižšou rýchlosťou, ako je prednastavená rýchlosť. Ak je práčka nadmerne nevyvážená, vykoná namiesto odstredovania vyváženie. Za účelom dosiahnutia rovnomernejšieho rozloženia náplne a jej správneho vyváženia, odporúča sa pomiešať veľké a malé kusy prádla.

## **PRÍSLUŠENSTVO**

*Za účelom overenia dostupnosti nasledujúceho príslušenstva pre tento model, kontaktujte náš Popredajný servis.*

### **Nadstavbová sada**

S týmto príslušenstvom môžete na vrchnú časť vašej práčky upevniť sušičku, čím sa zefektívni priestor a uľahčí naloženie a vyloženie bielizne zo sušičky.







## **PREPRAVA A MANIPULÁCIA**

*Nedržte práčku za vrchnú časť pri jej dvíhaní.*

Odpojte práčku zo siete elektrického napájania a uzavrite ventil vody. Skontrolujte, či sú dvierka s priezorom a dávkovač pracieho prostriedku dobre uzavreté. Odpojte prítokovú hadicu od ventilu vody, následne odpojte vypúšťaciu hadicu. Odstráňte všetku zvyškovú vodu z hadíc a upevnite ich tak, aby sa nepoškodili počas prepravy. Znovu namontujte prepravné skrutky. Riadte sa postupom pre odstránenie prepravných skrutiek v opačnom poradí, ktorý je opísaný v časti „Pokyny pre inštaláciu“.

## PORUCHY A SPÔSOB ICH ODSTRÁNENIA

Môže sa stať, že práčka nebude fungovať. Skôr, ako kontaktujete Popredajný servis, skontrolujte, či sa nejedná o problém, ktorý je možné ľahko odstrániť pomocou nasledujúceho zoznamu.

Poruchy:	Možné príčiny / spôsob ich odstránenia:
<b>Pračku nie je možné zapnúť.</b>	Zástrčka nie je zasunutá v elektrickej zásuvke, alebo nie je zasunutá dostatočne, aby došlo k spojeniu kontaktov. V celom dome je vypnutý prúd.
<b>Nedochádza k spusteniu pracieho cyklu.</b>	Nie sú riadne zatvorené dvierka. Tlačidlo ON/OFF  nebolo stlačené. Tlačidlo START/PAUSE  nebolo stlačené. Nebol otvorený kohútik prívodu vody. Bol nastavený oneskorený štart.
<b>Pračka nenapúšťa vodu (rýchle bliká kontrolka prvej fázy prania).</b>	Prítoková hadica nie je pripojená k vodovodnému kohútiku. Hadica je príliš ohnutá. Nebol otvorený kohútik prívodu vody. V celom dome je uzatvorený prívod vody. V rozvode vody nie je dostatočný tlak. Tlačidlo START/PAUSE  nebolo stlačené.
<b>Pračka nepretržite napúšťa a vypúšťa vodu.</b>	Vypúšťacia hadica sa nachádza mimo určeného rozmedzia od 65 do 100 cm nad zemou. Koncová časť vypúšťacej hadice je ponorená vo vode. Odpadové potrubie v stene nie je vybavené odzdušňovacím otvorom.  Ak aj po týchto kontrolách nedôjde k odstráneniu problému, zatvorte vodovodný kohútik, vypnite práčku a zavolajte Popredajný Servis. V prípade, že sa byt nachádza na jednom z najvyšších poschodí je možné, že dochádza k sifónovému efektu, následkom ktorého práčka nepretržite napúšťa a odčerpáva vodu. Na odstránenie uvedených nepríjemností sú v predaji bežne dostupné špeciálne „protisifónové“ ventily.
<b>Pračka neodčerpáva vodu alebo neodstreďuje.</b>	Program nezahŕňa vypustenie vody: pri niektorých programoch je nutné spustiť túto funkciu manuálne. Vypúšťacia hadica je ohnutá. Je aktívna funkcia  : na dokončení programu stlačte tlačidlo START/PAUSE  . Odpadové potrubie je upchaté.
<b>Pračka vo fáze odstreďovania veľmi vibruje.</b>	Počas inštalácie nebol bubon odistený predpísaným spôsobom. Pračka nie je dokonale vyrovnaná do vodorovnej polohy. Pračka je stlačená medzi nábytkom a stenou.
<b>Z práčky uniká voda.</b>	Prívodová hadica nie je správne pripojená. Dávkovač pracích prostriedkov je upchatý. Vypúšťacia hadica nie je upevnená predpísaným spôsobom.
<b>Kontrolky „voliteľné funkcie“ a kontrolka „START/PAUSE“  blikajú a jedna z kontroliek „prebiehajúca fáza“ a „zablokované dvierka“ sa rozsvieti stálym svetlom.</b>	Vypnite zariadenie a vytriahnite zástrčku zo zásuvky, počkajte 1 minútu a opätovne ho zapnite. Ak porucha pretrváva, obráťte sa na Popredajný servis .
<b>Dochádza k tvorbe nadmerného množstva peny.</b>	Použitý prací prostriedok nie je vhodný na použitie v automatickej práčke (musí obsahovať označenie „pre pranie v práčke“, „pre pranie v rukách a v práčke“ alebo podobné označenie). Bolo použité jeho nadmerné množstvo.
<b>Nedochádza k aktivácii cyklu PUSH &amp; GO</b>	Po zapnutí zariadenia bol aktivovaný iný ovládací príkaz ako PUSH & GO Vypnite spotrebič a stlačte tlačidlo PUSH & GO.



### Bezpečnostné pokyny, Technické a energetické údaje spotrebiča si môžete stiahnuť:

- Na našej webovej stránke [docs.indesit.eu](https://docs.indesit.eu)
- Pomocou QR kódu
- prípadne **sa obráťte na náš popredajný servis** (telefónne číslo nájdete v záručnej knižke). Pri kontaktovaní nášho popredajného servisu uveďte, prosím, kódy z výrobného štítku vášho spotrebiča.

Ohľadom údajov pre opravu a údržbu navštívte stránku [www.indesit.com](http://www.indesit.com)

Informácie o modeli sa dajú získať pomocou QR kódu uvedeného na energetickom štítku. Štítok obsahuje aj identifikátor modelu, ktorý je možné použiť na nahliadnutie do portálu registra na adrese <https://eprel.ec.europa.eu>.

