

VODIČ ZA SVAKODNEVNU UPOTREBU

ZAHVALJUJEMO VAM NA KUPOVINI PROIZVODA WHIRLPOOL



Kako biste dobili potpuniju pomoć i podršku, svoj proizvod registrirajte na www.whirlpool.eu/register



Vodič za upotrebu i održavanje možete preuzeti tako da posjetite naše web-mjesto <http://docs.whirlpool.eu> i slijedite upute na poleđini ove knjižice.



Prije upotrebe uređaja pažljivo pročitajte vodič za zdravlje i sigurnost.

OPIS PROIZVODA

UREĐAJ

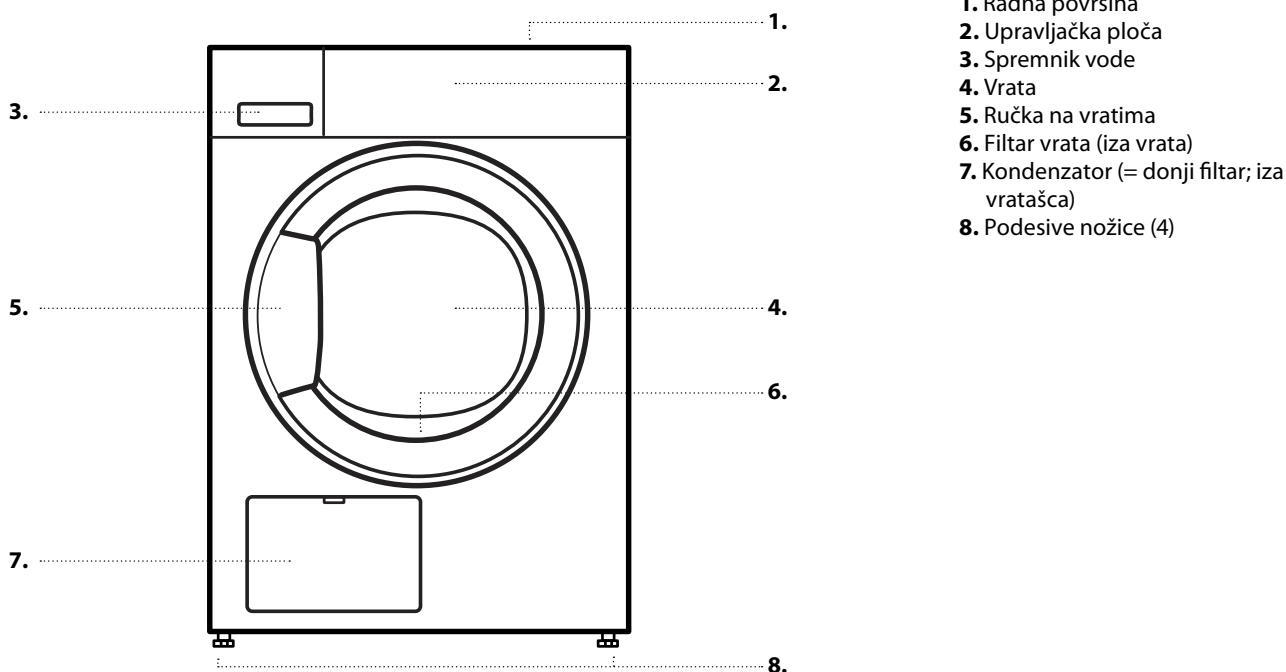

UPRAVLJAČKA PLOČA

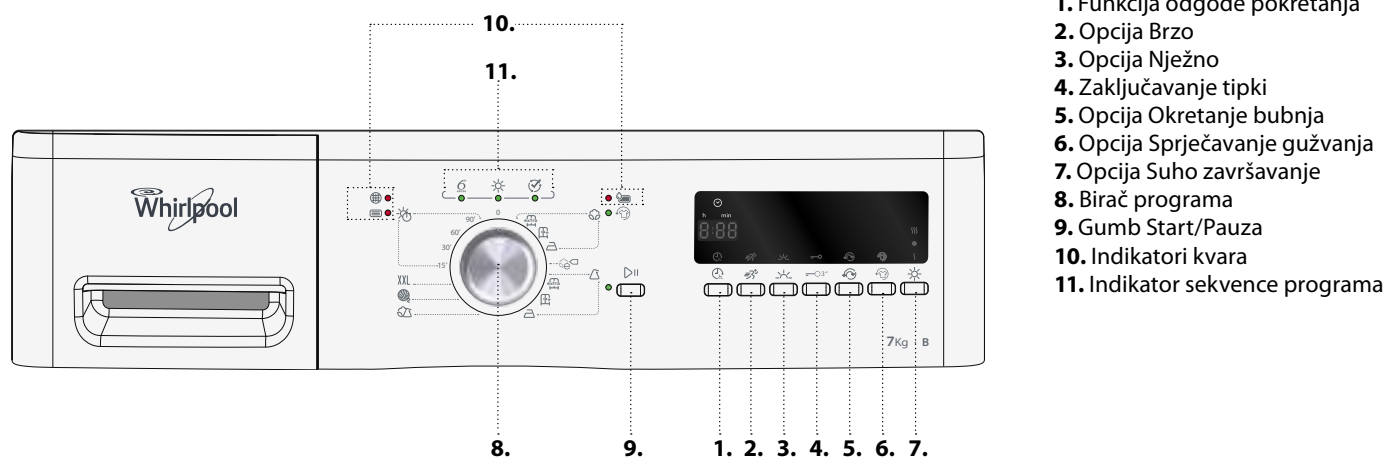

PRVA UPOTREBA

PRIJE UPOTREBE SUŠILICE

PROVJERITE ODVODNO CRIJEVO I SPREMNIK VODE

Provjerite je li odvodno crijevo na stražnjem dijelu sušilice ispravno pričvršćeno bilo na spremnik vode (pogledajte sliku) ili na sustav odvoda u domućinstvu (pogledajte Vodić za postavljanje).

Provjerite i je li spremnik vode ispravno umetnut.

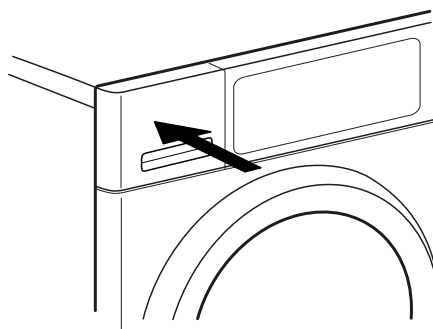
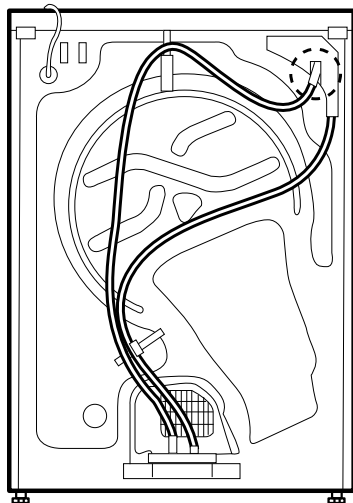

SVAKODNEVNA UPOTREBA

Pojedinosti o funkcijama potražite u Vodiču za upotrebu i održavanje / na posljednjoj stranici potražite informacije o tome kako nabaviti Vodič za upotrebu i održavanje

⚠ UPOZORENJE

Provjerite da u rublju nisu ostali upaljači ili šibice.

Provjerite da rublja nije natopljeno zapaljivim tekućinama.

1. STAVITE RUBLJE

Rublje pripremite prema preporukama iz dijela **KORISNI SAVJETI**. Provjerite jesu li džepovi prazni, zatvarači zatvoreni, a trake zavezane.



Otvorite vrata i stavite rublje. Poštujte maksimalne količine punjenja rubljem navedene u **TABLICI PROGRAMA**.



2. ZATVORITE VRATA

Provjerite da se rublje nije zaglavilo između stakla vrata i filtra vrata.

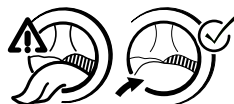

Zatvorite vrata tako da čujete da su kliknula kod zatvaranja.

3. POSTAVITE ŽELJENI PROGRAM

Okrenite gumb kako biste odabrali željeni program. Zadano trajanje programa prikazuje se na zaslonu.

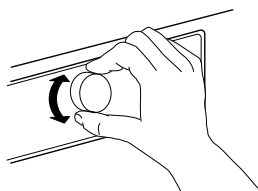

Informacije o programima pronađite u **TABLICI PROGRAMA**.

Odabir opcija, prema potrebi

Ako želite odabrati dodatne opcije pritisnite pripadajući gumb, uključuje se simbol na zaslonu.

Više informacija potražite u dijelu **OPCIJE, FUNKCIJE I INDIKATORI**.

4. POKRETANJE PROGRAMA

Pritisnite gumb *Start/Pauza*; uključuje se indikator pored gumba. Postupak sušenja započinje.

Preostalo trajanje programa prikazuje se na zaslonu. Trajanje se može ponovno izračunati i prilagoditi tijekom programa. Tijekom takvih faza na zaslonu se prikazuje animacija.

5. PROMJENA POSTAVKI PROGRAMA U RADU, AKO JE POTREBNO

Za promjenu postavki programa u radu ili odgode pokretanja:

- pritisnuti gumb *Start/Pauza* kako biste privremeno zaustavili program u radu
- promijeniti postavke
- ponovno pritisnuti gumb *Start/Pauza* za nastavak programa.

6. PONOVO POSTAVLJANJE PROGRAMA U RADU, PREMA POTREBI

Okrenite birač programa u položaj *Isklj/0*.

⚠ UPOZORENJE

Odmah otvorite vrata i izvadite rublje kako bi se raspršila eventualna toplina u rublju.

7. ISKLJUČIVANJE SUŠILICE PO ZAVRŠETKU PROGRAMA

Na završetku programa na zaslonu se prikazuje "Kraj". Za otvaranje sušilice okrenite birač programa u položaj *Isklj/0*. Otvorite vrata i izvadite rublje.

End

Ako sušilicu ne isključite po završetku programa, bubanj sušilice povremeno se okreće tijekom 10 minuta po završetku programa kako bi se smanjilo gužvanje rublja. Radi uštede energije sušilica će se automatski isključiti četvrt sata nakon završetka programa.

8. PRAŽNENJE SPREMNIKA VODE / ČIŠĆENJE FILTRA VRATA / OČISTITE DONJI FILTER

Pogledajte dio **ČIŠĆENJE I ODRŽAVANJE**.

KORISNI SAVJETI

Pridržavajte se uputa na etiketama za održavanje rublja; pazite da se u sušilici obrađuje na odgovarajući način.

ISPRAZNITE SVE DŽEPOVE

Kovanice ili ključevi mogu oštetiti i rublje i bubanj.

ETIKETE ZA ODRŽAVANJE

Točke označavaju stupanj temperature za sušenje rublja.



Uobičajena temperatura



Snižena temperatura



Nemojte sušiti u sušilici rublja

SAVJETI ZA UŠTEDU

Uvijek sušite cijelo punjenje; time se optimizira pripadajuća potrošnja energije. Maksimalne količine punjenja za različite programe navedene su u tablici programa.

Kako biste smanjili vrijeme sušenja rublje ocijedite maksimalnom dozvoljenom brzinom centrifuge u programu pranja. Time se smanjuje sadržaj vlage u rublju.

PODACI O POTROŠNJI

Podaci se mogu razlikovati u vašem domu, uglavnom ovisno i sadržaju vlage u rublju.

Program	Količina rublja (kg)	Brzina centrifugiranja (o/min)	Vlažnost (%)	Potrošnja energije (kWh)	Vrij sušenja (min)
EKO PAMUK *	7	1000	60	4,23	124
	3,5	1000	60	2,33	72
EKO PAMUK	7	800	70	4,96	139
	7	1400	50	3,46	105
PAMUK - SUHO ZA PEGLANJE	7	800	70	3,83	114
	7	1000	60	3,43	98
	7	1400	50	3,03	87
SINTETIKA - SUHO ZA SPREMANJE	3,5	1000	40	1,44	46































*Referentni programi za oznaku energetske učinkovitosti / uredba 392/2012 / EU

Vrijednosti se temelje na zadanim postavkama programa s čistim filtrom vrata i donjim filtrom. Za ispitivanja potrošača, filter vrata i donji filter moraju se očistiti nakon svakog ciklusa.

Potrošnja energije i vrijeme sušenja mogu se razlikovati od gore navedenih vrijednosti. Ovisno o uvjetima rada u vašem domu (kao što su promjene napona, mješavine tkanina, vlažnost tkanina nakon centrifugiranja, količina punjenja).

Vrijednosti su određene u skladu s europskom normom 61121 i odnose se na zadanu postavku programa; promjena postavke također utječe na podatke o potrošnji.

TABLICA PROGRAMA

Program			Etikete za održavanje	Mak. punjenje	Opcije				
					Brzo	Nježno	Okretanje bubnja	Sprječavanje gužvanja	Suho završavanje
									
 Pamuk	Ekstra suho 			maks.	✓	✓	✓	✓	✓
	Suho za spremanje 				✓	✓	✓	✓	✓
	Suho za peglanje 				✓	✓	✓	✓	✓
 ePamuk				maks.	✓	✓	—	✓	✓
 Sintetika	Ekstra suho 			3,5	—	✓	✓	✓	✓
	Suho za spremanje 				—	✓	✓	✓	✓
	Suho za peglanje 				—	✓	✓	✓	✓
 Mješovito				3,0	—	✓	✓	✓	✓
 Wool finish				1,0	—	—	—	—	—
XXL veći predmeti				3,0	—	—	✓	✓	—
 Vrij sušenja				maks.	—	—	—	✓	—

✓ Može se odabrati/opcija — Ne može se odabrati / primjenjivo

PROGRAMI

Provjerite može li se rublje sušiti u sušilici rublja. Pogledajte dio **KORISNI SAVJETI** / etikete za održavanje.

EKO PAMUK



Sušenje uobičajeno mokrog pamučnog rublja. Standardni program za pamuk, prikladan za sušenje uobičajeno mokrog pamučnog rublja. Najučinkovitiji program po pitanju potrošnje energije za sušenje pamučnog rublja. Vrijednosti na oznaci potrošnje energije temelje se na ovom programu.

PAMUK

Sušenje pamučnog rublja.



SINETIKA

Za rublje izrađeno od sintetičkih vlakana.



MJEŠOVITO

Za sušenje mješovitog rublja izrađenog od pamuka, lana, sintetičkih vlakana i njihovih mješavina.



WOOL FINISH

Završetak postupka sušenja zrakom vunениh tkanina. Vunene tkanine postaju mekane i nježne na dodir.



VEĆI PREDMETI

Za sušenje velikih komada kao što su vreće za spavanje, deke itd.



VRIJ SUŠENJA

Vremenski ograničen program sušenja. Odaberite trajanje programa od 15, 30, 60 ili 90 minuta.







Za sve tkanine koje se mogu sušiti u sušilici. Prikladno i za dodatne kratke faze sušenja od 15 minuta po završetku programa.

OPCIJE, FUNKCIJE I INDIKATORI

U tablici programa provjerite koje su opcije dostupne za odabrani program.

OPCIJE

-  **Brzo**
Omogućuje brže sušenje.
-  **Nježno**
Omogućuje nježniju obradu rublja smanjivanjem temperature sušenja.
-  **Okretanje bubnja**
Smanjuje gužvanje povećanim fazama okretanja bubnja tijekom programa.
-  **Sprječavanje gužvanja**
Pomaže u sprječavanju gužvanja ako rublje ne možete izvaditi brzo nakon završetka programa. Sušilica rublja započinje povremeno okretati rublje nekoliko minuta nakon završetka programa. Ovo okretanje trajat će približno 12 sati nakon završetka programa. Možete ga prekinuti u bilo koje vrijeme tako da sušilicu isključite pritiskom na gumb Isklj/0.
-  **Suho završavanje**
Omogućuje male varijacije u razini suhoće po završetku programa produžavanjem ili skraćivanjem trajanja programa.
- }}}} malo suše
- standardna suhoća
- { malo vlažnije

OPCIJE BRZO I NJEŽNO NE MOGU SE KOMBINIRATI

FUNKCIJE

-  **Odgoda pokretanja**
Pomiče pokretanje programa na kasnije. Odaberite odgodu do 12 sata.
- Odaberite program i opcije.
 - Pritišćite uzastopce gumb *Odgoda pokretanja* sve dok se na zaslonu ne pojavi željeno trajanje.
 - Pritisnite gumb *Start / Pauza* - na zaslonu se prikazuje odbrojavanje odgode sve do pokretanja programa. Simbol odgode početka na zaslonu trepće i svijetli gumb *Start / Pauza*. Može se čuti zvuk uključivanja pumpe.
 - Nakon isteka odgode, sušilica se automatski pokreće. Prilikom pokretanja programa na zaslonu se navodi preostalo trajanje programa.
- Poništavanje *odgode pokretanja*
- Okrenite birač programa u položaj Isklj/0 ili na drugi program.

Zaključavanje tipki

Zaključavanje tipki i gumba na upravljačkoj ploči kako bi se spriječio neželjeni rad.

Zaključavanje tipki i gumba:

- Program mora biti odabran.
- Pritisnite i držite pritisnut gumb *Zaključavanje tipki* sve dok se simbol ključa na zaslonu ne uključi. Gumbi i tipke sada su zaključani.

Kada je uključena funkcija zaključavanja tipki, jedina funkcija koja radi je isključivanje sušilice kada je birač programa u položaju Isklj/0.

Ako biranjem programa ponovno uključite sušilicu, zaključavanje tipki ostaje uključeno sve dok ga ne deblokirate.

Otključavanje tipki i gumba:

- Pritisnite i držite pritisnut gumb *Zaključavanje tipki* sve dok se simbol ključa na zaslonu ne isključi.

INDIKATORI

Indikatori kvara:

 **Spremnik vode**
(=> ispraznite spremnik vode)

 **Donji filter**
(=> očistite donji filter).

 **Filtar vrata**
(=> očistite filtir vrata)

U slučaju pojave bilo kojeg kvara pogledajte dio **OTKLANJANJE KVARA u VODIČU ZA UPOTREBU I ODRŽAVANJE**.

Indikator sekvence programa



Prikazuje trenutnu fazu programa (otkrivanje punjenja / postupak sušenja / kraj programa).

-  **Sprječavanje gužvanja**
Označava da je sušilica u fazi okretanja po završetku programa kako bi se izbjeglo gužvanje rublja (pogledajte SVAKODNEVNA UPOTREBA / 7., i OPCIJE, FUNKCIJE I INDIKATORI / Sprječavanje gužvanja).

ČIŠĆENJE I ODRŽAVANJE

⚠ UPOZORENJE

Isključite i iskopčajte sušilicu prije obavljanja zahvata čišćenja i održavanja.

Oprez, voda u spremniku vode još uvijek može biti vruća.

SPREMNIK VODE ISPRAZNITE NAKON SVAKOG CIKLUSA

Uхватite ručku i pažljivo izvadite spremnik vode. Pun spremnik vode držite s obje ruke. Ispraznite spremnik za vodu i umetnite ga tako da ga gurnete do kraja. Provjerite je li ispravno umetnut.

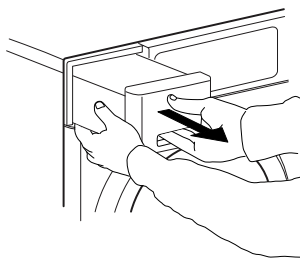

FILTAR VRATA OČISTITE NAKON SVAKOG CIKLUSA SUŠENJA

Otvorite vrata i filtar vrata uklonite tako da ga povučete prema gore.

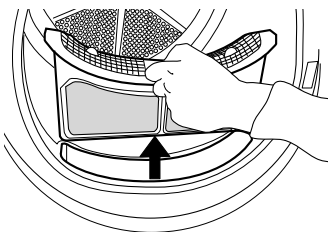

Pritisnite gumb kako biste otvorili filtar vrata. Izvadite otpatke koji se u njemu nalaze. Zatvorite filtar i ponovno ga umetnite u ispravnom smjeru tako da se do kraja uklopi u komoru filtra.

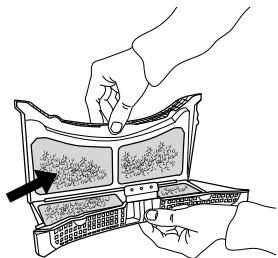

DONJI FILTAR ČISTITE PRIBLIŽNO SVAKA DVA MJESECA

Otvorite preklopna vratašca na dnu. Okrenite desnu i lijevu zaptivnu šipku na donjem filtru u vodoravan položaj. Uхватite donji filtar za ručicu i izvucite ga.

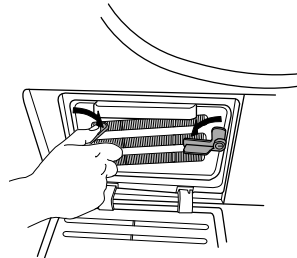

Donji filtar očistite tekućom vodom; obrišite prašinu i dlačice.

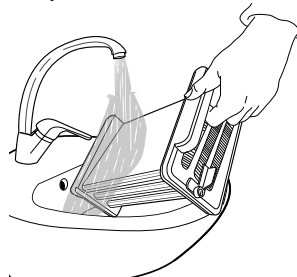

Komoru filtra na sušilici očistite vlažnom krpom ili pažljivo upotrebljavajući usisavač. Ponovno umetnite donji filtar. Zaptivne šipke okrenite u okomiti položaj. Zatvorite donja preklopna vratašca.

OBRAZAC PROIZVODA

↓ [www](http://www.docs.whirlpool.eu) Obrazac proizvoda s energetskim podacima uređaja može se preuzeti na web-mjestu tvrtke Whirlpool <http://docs.whirlpool.eu>

NAČIN DOBIVANJA VODIČA ZA UPOTREBU I ODRŽAVANJE

> ↓ [www](http://www.docs.whirlpool.eu) Vodič za upotrebu i održavanje preuzmite s našeg web-mjesta <http://docs.whirlpool.eu> (možete upotrijebiti ovaj QR kod) navodeći prodajnu šifru proizvoda.



> Ili kontaktirajte naš postprodajni servis za korisnike

KONTAKTIRANJE NAŠEG PROSTPRODAJNOG SERVISA

Podatke za kontakt možete pronaći u priručniku jamstva. Kada se obraćate našem postprodajnom servisnu za korisnika navedite kodove navedene na identifikacijskoj pločici proizvoda.

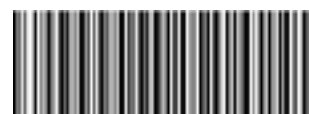
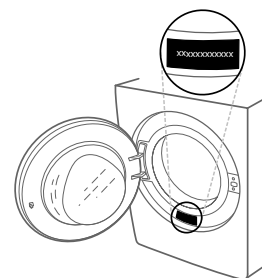

400010820831

Tiskano u Italiji

