

Gebrauchsanweisung

Instructions for use

Mode d'emploi

Gebruiksaanwijzing

Istruzioni per l'uso



Brugsanvisning

Bruksanvisning

Käyttöohje

Manual de utilização

Instrucciones para el uso



Οδηγίες χρήσης

Instrukcje użytkowania

Használati utasítás

Инструкция за употреба

Қолдану бойынша нұсқаулық



Návod k použití

Návod na použitie

Instrucțiuni de utilizare

Инструкції по експлуатації

Інструкція з експлуатації

 **Whirlpool**

SENSING THE DIFFERENCE

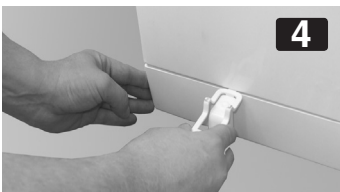
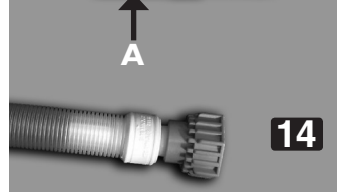
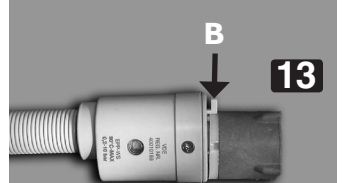
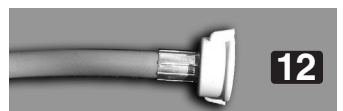
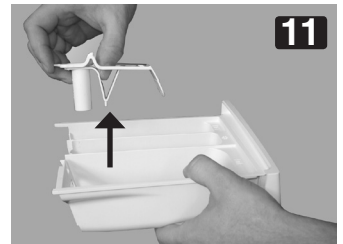
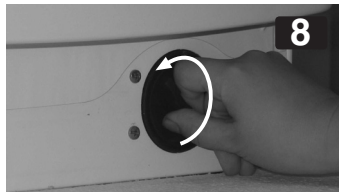
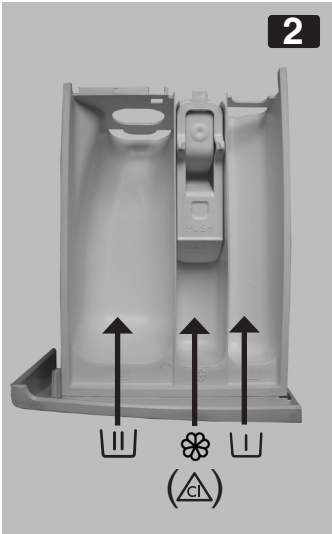
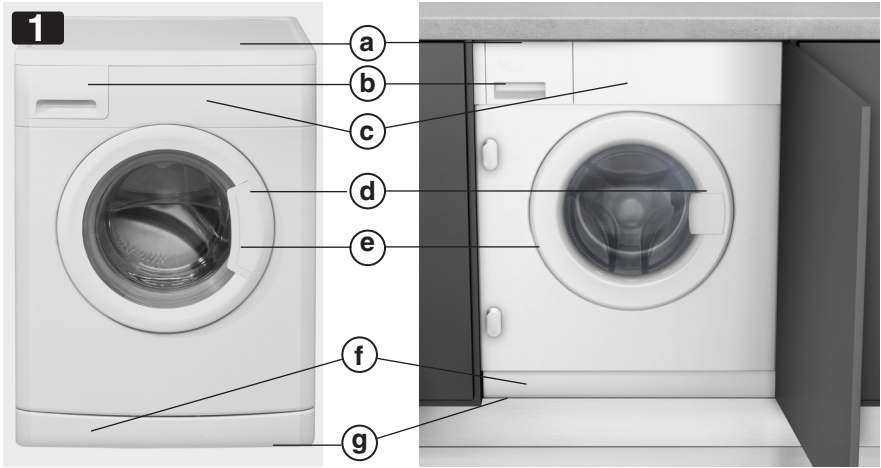

NAMJENSKO KORIŠTENJE

Perilica rublja je isključivo namijenjena pranju rublja perivog u perilici u količinama koje su uobičajene za privatna domaćinstva.

- Pridržavajte se uputa sadržanim u ovim Uputama za uporabu i Tablici programa prilikom korištenja perilice.

- Spremite ove Upute za uporabu i Tablicu programa. Ako predate ovu perilicu drugoj osobi, također joj predajte Upute za uporabu i Tablicu programa.

PREDOSTROŽNOSTI I PREPORUKE

1. Upute o sigurnosti

- Perilica je prikladna samo za korištenje u zatvorenim prostorima.
- Ne stavljajte zapaljive tekućine pored perilice.
- Djeci ne smije biti dopušteno igranje s perilicom ili penjanje u bubanj.
- Perilicu mogu posluživati djeca od 8 godina, također i osobe sa smanjenim fizičkim, osjetilnim ili duševnim sposobnostima i osobe sa nedovoljnim iskustvima ili znanjima, za pretpostavke da su pod nadzorom ili su bile podučene odgovornom osobom o sigurnosnom korištenju perilice i razumiju moguće opasnosti koje proističu iz njenog korištenja. Djeca se ne smiju igrati sa perilicom. Skrb i održavanje ne smiju obavljati djeca bez nadzora.
- Ne koristite perilicu kod temperatura ispod 5°C.
- Za slobodno stojeće modele: ako želite staviti sušilicu na vašu perilicu, prvo kontaktirajte naš post-prodajni servis ili vašu specijaliziranu trgovinu kako biste provjerili je li to moguće. Stavljanje sušilice na perilicu dopušteno je samo uz pomoć odgovarajućeg kompleta za spajanje koji je dostupan u našem post-prodajnom servisu ili vašoj specijaliziranoj trgovini.
- Ne ostavljajte nikad uređaj bespotrebno uključen.
- Zatvorite slavinu kada je ne koristite.
- Prije bilo kakvog čišćenja i održavanja isključite uređaj ili ga odspojite od mrežnog napona.
- Nikad nasilno ne otvarajte vrata niti ih ne koristite kao stepenicu.
- Ako je to potrebno, strujni kabel može biti zamijenjen s identičnim, koji se može nabaviti u našem Post-prodajnom servisu. Samo kvalificirani tehničar ili uposlenik našeg servisa smije zamijeniti strujni kabel.
- Djeca mlađa od 3 godine bi trebala biti dovoljno udaljena od perilice, ako nisu pod stalnim nadzorom.
- Otvori za ventilaciju na dnu perilice ne smiju biti pokriveni debelim tepihom.
- Ako hoćete da postavite perilicu na postolje ili bilo kakvo uzvišeno mjesto pobrinite e da je to postolje:
 - dovoljno čvrsto za veliku težinu perilice

- potpuno vodoravno,
- dovoljno veliko i da je mjesto oko veš mašine ograničava tako da se ne može pomaći sa svog mjesta, u koliko se pojave izuzetni radni uvjeti.
- Ako je vaša mašina ugrađeni model:
 - nemanipulirajte njome dokad je ugrađena u liniji
 - nesmete skidati gornju tablu.

2. Pakovanje

- Ambalažni materijal se potpuno može reciklirati i označen je simbolom reciklaže ♻️. Poštujte lokalne propise kad odlažete materijal za pakovanje.

3. Odlaganje ambalaže i zbrinjavanje starih perilica

- Perilica je napravljena od ponovno upotrebljivih materijala. Treba biti odložen u skladu s lokalnim propisima o odlaganju otpada.
- Prije zbrinjavanja, uklonite sve tragove deterdženta i odrežite strujni kabel, tako da se perilica ne može više upotrebljavati.
- Ovaj uređaj je označen u skladu s Europskom direktivom 2002/96/EZ o Električnom i elektroničnom otpadu (WEEE). Propisnim zbrinjavanjem ovog proizvoda pomoći ćete u sprječavanju potencijalnih negativnih posljedica za okoliš i zdravlje ljudi, koje bi inače mogle biti prouzročene neodgovarajućim rukovanjem otpada ovoga proizvoda.
- Simbol ⚡ na proizvodu, ili na popratnim dokumentima, označava da se uređaj ne može zbrinuti kao otpad iz domaćinstva. Umjesto toga, predaje se odgovarajućoj sabirnoj točki za reciklažu električnih i elektronskih uređaja. Odlaganje se mora izvršiti u skladu s lokalnim propisima o odlaganju otpada. Za detaljne informacije o obrađivanju, rekuperaciji i reciklaži ovog proizvoda, molimo kontaktirajte vaš mjesni ured, odlagalište otpada iz domaćinstva ili trgovinu u kojoj ste kupili proizvod.

4. Mraz

- Nepostavljajte perilicu u prostorije gdje može zamrznuti. Ako je to neophodno uvjerite se, dali je iz perilice ispumpana sva voda.
- Odmontirajte dovodno crijevo(a) sa dovodnog ventila i pustite da iz njega istječe sva voda.
- Odmontirajte crijevo sa sifona ili umivaonika i ostavite da iz njega istječe sva voda
- Ispustite zaostalu vodu iz unutrašnjosti perilice prema instrukciji iz poglavlja „Ispuštanje zaostale vode“.

5. EU Deklaracija o suglasnosti

- Uređaj je sukladan sljedećim standardima EU: 2006/95/EZ Direktiva o niskom naponu 2004/108/EZ Direktiva o elektromagnetskoj kompatibilnosti.

Proizvođač nije odgovoran za bilo kakvo oštećenje na rublju koje je prouzrokovano neodgovarajućim instrukcijama ili neispravnim pridržavanjem instrukcija za njegovanje rublja, koje su navedene na etiketama odjeće ili rublja.

PRIJE KORIŠTENJA PERILICE

1. Skidanje pakovanja i provjera

- Nakon skidanja ambalaže, uvjerite se da je perilica neoštećena. Ako postoje sumnje, ne koristite perilicu. Kontaktirajte post-prodajni servis ili vašu lokalnu trgovinu.
- Držite ambalažni materijal (plastične vreće, dijelove polistirola, itd.) izvan dohvata djece jer je potencijalno opasan.
- Ako je uređaj prije dostave bio izložen hladnoći, prije početka rukovanja njime držite ga nekoliko sati na sobnoj temperaturi.

2. Uklanjanje transportnih svornjaka

- Perilica je opremljena transportnim svornjacima da bi se izbjeglo bilo kakvo oštećenje unutrašnjosti za vrijeme prijenosa. Prije korištenja perilice, obvezatno skinite transportne svornjake.
- Nakon uklanjanja, zatvorite otvore s 4 priložena plastična čepa.

3. Postavljanje perilice

- Skinite zaštitni film s kontrolne ploče (ako postoji).
- Dok pomičete uređaj nemojte ga držati za radnu površinu.
- Postavite uređaj na čvrsti i ravni pod, preporučljivo u kut prostorije.
- Uvjerite se da sve četiri nožice stabilno stoje na podu te provjerite da je perilica potpuno vodoravna (koristite libelu).
- U slučaju drvenog ili brodskog poda (kao napr. parketi ili laminatske podloge) postavite potrošač na komad šperploče sa minimalnim dimenzijama 60 x 60 cm i debljine 3 cm, pričvršćene za pod.
- Uvjerite se da otvori za ventilaciju na postolju vaše perilice rublja (ako postoje na vašem modelu) nisu začepljeni sagom ili drugim materijalom.

4. Dovod vode

- Priključite dovodno crijevo na dovod vode za piće prema uputi isporučioaca vode.
- Modeli sa jednim dovodom vode: hladna voda
- Modeli sa dva dovoda vode: hladna i topla voda, ili hladna voda (pogledajte poglavlje "Upute za instaliranje").
- Slavina: priključak cijevi s navojem 3/4"
- Tlak vode (tlak protoka): 100-1000 kPa (1-10 bara).
- Koristite samo nove cijevi za spajanje perilice na dovod vode. Prethodno korištene cijevi ne smiju se upotrebljavati i potrebno ih je baciti,
- Za modele sa dovodom tople vode: toplota dovodne vode nesmiije prekoračiti 60°C.

5. Pražnjenje vode

- Čvrsto spojite ispušno crijevo na sifon ili na drugo otjecanje kanalizacije.
- Ako je perilica priključena na ugrađeni odvodni sustav, uvjerite se da je dotični opremljen s oduškom da bi se izbjeglo istodobno punjenje i pražnjenje vode (sifonski efekt).

6. Električni priključak

- Električne priključke treba izvesti kvalificirani tehničar u skladu s uputama proizvođača i važećim standardima sigurnosnih propisa.
- Podaci o naponu, utrošku energije i zahtjevima zaštite navode se na unutrašnjosti vrata.
- Uređaj treba biti priključen na mrežni napon putem uzemljene utičnice, u skladu s važećim propisima. Prema zakonu, perilica mora biti uzemljena. Proizvođač otklanja svaku odgovornost za štete na stvarima ili povrede ljudi odnosno kućnih životinja nastale uslijed nepoštivanja gore navedenih uputa.
- Ne koristite produživače ni višestruke utičnice.
- Nakon postavljanja, mora biti osiguran pristup do mrežnog utikača, ili do isključenja iz naponske mreže putem dvopolnog prekidača.
- Nemojte koristiti perilicu ako je bila oštećena prilikom prijenosa. Izvijestite post-prodajni servis.
- Zamjena strujnog kabela treba biti obavljena samo od strane post-prodajnog servisa.
- Ako budete koristili strujnu zaštitu, izaberite isključivo tip .

OPIS PERILICE (sl. 1) - Ovisno o modelu

- a. Radna ploča (za slobodno stojeće modele) / Gornja tabla (za ugrađene modele)
- b. Spremnik za sredstvo za pranje
- c. Upravljačka ploča
- d. Servisna pločica (unutar vrata)
- e. Vrata
- f. Pristup crpki i crijevu za slučaj nužde (kad je u sastavu modela) nalazi se za coklom.
- g. Podesive nožice

VRATA

- Vratašca perilice otvorite potezanjem rukohvata na vratašcima smjerom prema sebi.
- Zatvorite vrata pritišćući (ne prejako) dok brava ne škljocne.

PRIJE PRVOG CIKLUSA PRANJA

Da biste uklonili preostalu vodu od testiranja u tvornici, preporučujemo da obavite kratki ciklus pranja bez rublja.

1. Otvorite slavinu.
2. Zatvorite vrata.
3. Naspite malu količinu sredstva za pranje

(maksimalno 1/3 količine preporučene od strane proizvođača za malo zaprljano rublje) u pregradu za glavno pranje **[II]**, ladice za sipanje sredstava za pranje.

4. Namjestite i uključite program "Syntetika 60°C (pogledajte posebno isporučivanu "Tablicu za programe").

PRIPREMA CIKLUSA PRANJA

Razvrstite rublje prema

1. Razvrstite rublje prema...

- **Tipu materijala / simbolu na etiketi**
Pamuk, miješana vlakna, jednostavno održavanje/ sintetika, vuna, rublje za ručno pranje.

• **Boji**

Razdvojite obojano i bijelo rublje. Perite odvojeno novo šareno rublje.

• **Veličini**

Perite rublje različite veličine zajedno kako biste poboljšali učinkovitost i raspoređivanje u bubnju.

• **Osjetljivo**

Komade finog rublja perite odvojeno: koristite specijalni program za Čistu novu vunu , zavjese i drugo fino rublje. Uvijek odstranite sa zavjesa alke ili perite zavjese u pamučnoj vrećici. Koristite specijalni program za rublje određeno za ručno pranje. Čarapice, pojaseve i druge male komade rublja sa kukicama (napr. grudnjake) perite u specijalnim pamučnim vrećicama za perilice ili u jastušnicama sa patent zatvaračima.

2. **Ispraznite sve džepove**

Novčići, sigurnosne igle itd. mogu oštetiti vaše rublje kao i bubanj te unutrašnjost perilice.

3. **Zatvarači**

Povucite zatvarače i zakopčajte dugmad ili kvačice; zavežite skupa vrpce i pojaseve.

Otklanjanje mrlja

- Krv, mlijeko, jaje i sl. obično se otklanjanju u enzimskoj fazi programa.
- Da biste uklonili mrlje od crnog vina, kave, čaja, trave, voća i sl. dodajte odstranjivač mrlja u odjeljak glavnog pranja **[II]** spremnika za deterđent.
- Premažite jako zamrljane dijelove s odstranjivačem mrlja ako je to potrebno.

Bojanje i bijeljenje

- Koristite samo boje i izbjeljivače koji su prikladni za perilice.
- Slijedite upute proizvođača.
- Boje ili izbjeljivači mogu zamrljati plastične i gumene dijelove perilice.

Pumjenje rubljem

1. Otvorite vrata.
2. Stavite rublje u bubanj, komad po komad, stresajući ga što je više moguće, bez prenatrpavanja. Poštujte količine rublja navedene u Tablicu za programe (prenapunjavanje uređaja rezultira nezadovoljavajućim rezultatima pranja i zgužvanim rubljem).
3. Zatvorite vrata. Pazite na to, da neki komad rublja ne zaglavi između vratašca i brtvljenja vratašca.

DETERDŽENTI I ADITIVI

⚠ **Držite deterdžente i aditive na suhom mjestu, izvan dohвата djece.**

⚠ **Nemojte koristiti rastvarače (npr. benzin, terpentini). Nemojte u perilici prati tkanine koje su bile obrađivane rastvaračima ili zapaljivim tekućinama.**

Koristite jedino deterdžente i aditive posebno proizvedene za kućne perilice.. Slijedite preporuke na etiketama rublja.

Izbor deterdženta ovisi o:

- Vrsti tkanine.
- Boji.
- Temperaturi pranja.
- Stupnju i vrsti zaprljanosti.

| Vrsta tkanine | Vrsta deterdženta |
|---|---|
| Bijelo otporno rublje (hladna voda - 95 °C): | visoko djelotvorni deterdžent sa izbjeljivačem |
| Bijelo nježno rublje (hladna voda - 40 °C): | blagi deterdžent sa izbjeljivačem i /ili sredstvom sa optičkim bijeljenjem |
| Svijetle / pastelne boje (hladna voda -60°C): | deterdžent sa izbjeljivačem i /ili sredstvom sa optičkim bijeljenjem |
| Intenzivne boje (hladna voda - 60 °C): | deterdžent za rublje u boji bez izbjeljivača / sredstva za optičko bijeljenje |
| Crna/tamne boje (hladna voda - 60 °C): | specijalni deterdženti za za crno / tamno rublje |

Za rublje koje zahtjeva specijalno pranje i njegu (napr. vuna ili mikrovlakno) preporučavamo koristiti specijalne deterdžente za pranje i vlažnje kao i omekšivač dostupan na tržištu. Više informacija naći ćete na internet stranici www.cleanright.eu.

Nemojte koristiti tekuće deterdžente kada je aktivna opcija "pretpranja" Tekući deterdžent ne koristite pri izboru funkcije Odgodjeni start ciklusa / kraj ciklusa (ovisno od modela).

Doziranje

Slijedite preporuke o doziranju navedene na ambalaži deterdženta. Ono ovisi o:

- stupnju i vrsti zaprljanosti
- obimu pranja
 - puna perilica: slijedite upute proizvođača;
 - polu puna perilica: 3/4 količine koja se upotrebljava za punu perilicu;
 - minimalna količina rublja (oko 1 kg): 1/2 količine koja se upotrebljava za punu perilicu

Ako na pakovanju sredstva za pranje nije uvedena količina punjenja rubljem, proizvođači obično preporučuju: 4,5 kg rublja kod korištenja koncentrovanog sredstva za pranje i 2,5 kg rublja kod korištenja blagog sredstva za pranje.

- tvrdoći vode u vašem području (tražite informacije od vodovodnog poduzeća). Kod mekane vode potrebno je manje deterdženta nego kod tvrde vode.

Napomena:

Previše deterdženta može stvoriti pretjeranu pjenu, što pogoršava učinkovitost pranja. Ako perilica otkrije previše pjene, može spriječiti centrifugiranje, ili produžiti vrijeme ciklusa pranja i povećati potrošnju vode (vidi napomene o prekomjernoj količini pjene u poglavlju "Upute o dijagnostici"). Premalo deterdženta može tijekom vremena posiviti robu te također dovesti do naslaga kalcija na sustavu grijanja, bubnju i cijevima.

Gdje staviti deterdžent i aditive (sl. 2)

I | Pregrada za predpranje

- Deterdžent za predpranje (samo kod uključenog biranja „predpranje“)

II | Pregrada za glavno pranje

- Deterdžent za glavno pranje (mora se dodavati za sve programe pranja)
- Sredstva za uklanjanje packi (prema izboru)
- Omekšivač za vodu (prema izboru; koje su preporučene za klasu tvrdoće vode 4 ili više)

☼ | Pregrada za sredstvo omekšivača za rublje

- Omekšivač za rublje (prema izboru)
- Škrob otopljen u vodi (prema izboru)

Kod doziranja sredstava za pranje i dodatnih sredstava ne prekoračujte nivo označeni s "MAX". Ako koristite tekuće sredstvo za pranje, ladicu za sipanje **odmah zatvorite nakon punjenja sredstvom**.

Za više informacija koje se tiču korištenja deterdženata i sredstava za omekšivanje kod pojedinih programa, pogledajte posebno isporučenu tablicu za programe.

Uporaba klornog izbjeljivača

- Operite vaše rublje koristeći željeni program (Pamuk, Sintetika), tako da dodate odgovarajuću količinu klornog izbjeljivača u odjeljak OMEKŠIVAČA (pažljivo zatvorite spremnik za deterdžent).
- Odmah kada program završi, pokrenite program "Ispiranje i centrifugiranje" kako biste uklonili svaki preostali miris po izbjeljivaču; ako želite, možete dodati omekšivač.
- Nikada nemojte istovremeno staviti klorni izbjeljivač i omekšivač u odjeljak omekšivača.
- Kod korištenja sredstava za bjeljenje na bazi oksigena, držite se preporuka proizvođača.

Korištenje škroba

- Izaberite program "Ispiranje i centrifugiranje", provjerite da brzina centrifugiranja nije postavljena na više od 800 o/min.
- Pokrenite program, izvucite spremnik za deterdžent dok ne vidite otprilike 3 cm odjeljka za omekšivač.
- Ulijte rastvor škroba u odjeljak omekšivača dok voda teče u spremniku za deterdžent.

PRAŽNjenje PREOSTALE VODE/ ČIŠćenJE FILTRA

Preporučujemo da redovito provjeravate i čistite filtar, najmanje dva do tri puta godišnje, **naročito**:

- Ako se pali svjetlosni indikator "Očistite crpku" 
- Ako se uređaj ne prazni uredno ili ne centrifugira.
- Ako je perilica smještena u prostoriji gdje je moguć mraz, morate ispustiti svu preostalu vodu, kako bi izbjegli oštećenje potrošača.

VAŽNO: uvjerite se da se voda ohladila prije pražnjenja vode iz uređaja.

1. Isključite uređaj i izvucite utikač iz utičnice.
2. Uklonite cokol (zavisno od modela):
 - Pritisnite uklopne dijelove sa desne i lijeve strane cokla (ako su u sastavu modela) smjerom na dole, da bi se cokl oslobodio i odstranite ga (sl. 3).
 - Uklonite cokol korištenjem sifona ladice za doziranje sredstva za pranje: pritisnite rukom sa jedne strane cokla smjerom na dole, nakon toga uvucite nos sifona u razmak između cokla i prednje strane perilice i cokl odvojite (sl. 4).
 - Za ugrađene modele: odstranite postojeće sa kuhinjske linije.
3. U blizini perilice položite posudu za skupljanje vode.
4. Ako vaša perilica ima crijevo za istjecanje u slučaju nužde: oslobodite crijevo za slučaj nužde iz spone, ili je izvucite iz perilice (zavisno od modela). Ako vaša perilica nema crijevo za slučaj nužde: položite ispod filtera širu plosnatu posudu (sl. 6)

5. Držite konac crijeva za nužno istjecanje u posudi za skupljanje vode i iz njega izvucite čep (sl. 5).
6. Sačekajte dok istječe sva voda, onda ponovo gurnite čep u crijevo (sl. 7).
7. Učvrstite crijevo za slučaj nužde u sponu, ili je uvucite nazad u perilicu (zavisno od modela).
8. Na pod, ispred filtera, položite krpu za upijanje (napr. ručnik).
9. Polako otvarajte filter okretanjem obratnim od smjera kazaljki na satu (sl. 8); sačekajte dok istječe sva voda, a onda ga potpuno odvijte i izvadite ga.
10. Samo za čišćenje filtera: očistite filter i klijetku, gdje je umješten; prekontrolirajte, dali se rotor crpke u klijetki za filter može slobodno okretati.
11. Uložite filter nazad i zavinite ga u smjeru kretanja kazaljki na satu do konca.
12. Naspite približno 1 litar vode u ladicu sredstva za pranje, kako bi se ponovo aktivirao „Eco sistem“. Prekontrolirajte, dali je filter ispravno uloženi i dali je zabrtvljen.
13. Namontirajte nazad cokol (sl. 9); ako je to potrebno, nagnite perilicu smjerom nazad (pri tom je potrebna pomoć druge osobe). Za montirane modele: namontirati opet donju ploču kuhinjske linije.
14. Ponovno umetnite utikač u utičnicu. Perilica je sad ponovo spremna za rad.

ČIŠćenJE I ODRŽAVANJE

Pred bilo kakvom radnjom održavanja uvijek isključite perilicu iz električne mreže.

Čišćenje ladice sredstava za pranje

1. Izvucite ladicu za sipanje do kraja. Pritisnite prstom na mjesto, gdje je sifon označen sa oznakom "PUSH" (sl. 10) tako će te ladicu osloboditi i tad je možete cijelu izvući
2. Izvadite sifon iz pregrade za omekšivač zatezanjem smjerom prema gore (sl. 11).
3. Isperite sve dijelove tekućom vodom.
4. Ladicu očistite vlažnom krpom.
5. Ubacite sifon nazad do pregrade za omekšivač, pritiskom na dole do kraja; zatim ugurajte ladicu nazad u prostor za doziranje sredstava za pranje.

Dovodno crijevo(crijeva)

(sl. 12, 13 ili 14, zavisno od modela)

Redovito kontrolirajte dovono crijevo, da nije presavijeno i da nema pukotinu, a ako je to potrebno, zamijenite ga novim crijevom. istog tipa.

Dovodno crijevo, što je očito sa (sl. 13), ima sigurnosni ventil za zaštitu uređaja od nekontroliranog dovoda vode. Ako je kontrolni prozorčić sigurnosnog ventila crven (A), sigurnosni ventil je bio aktiviran i crijevo je neophodno zamijeniti. Da dobijete novo dovodno crijevo kontaktirajte naš servis ili vašeg specijaliziranog prodavca. Kod odvrtnja dovodnog crijeva prikazanog na (sl. 13) morate pritisnuti malu polugu za popuštanje smijerom prema dole (B) (ako je na raspolaganju).

Ako je vaše dovodno crijevo sa providnim površinskim slojem (sl. 14), redovito kontrolirajte

njegovu boju. Ako se boja providne površine crijeva zatamnila, to je znak da je na crijevu pukotina i da bi crijevo trebalo biti zamijenjeno. Nazovite servisni centar ili stručnog tehničara, da vam crijevo zamijeni.

Čišćenje mrežastog filtera u cijevi(ma) za dovod vode

1. Zatvorite slavinu i olabavite cijev za vodu na slavini.
2. Očistite unutarnji mrežasti filtar i ponovno zavijte cijev za vodu na slavinu.
3. Sada odvijte dovodnu cijev na poledini perilice.
4. Izvucite mrežasti filtar iz spoja na perilicu s univerzalnim klijestama i očistite ga.
5. Ponovno postavite mrežasti filtar i opet zavijte dovodnu cijev.
6. Otvorite slavinu i provjerite da spojevi ne propuštaju vodu.

Vanjski dijelovi uređaja i kontrolna ploča

- Perite sa mekom i vlažnom krpom. Isušite mekom krpom

Unutrašnjost uređaja

- Nakon svakog pranja ostavite vrata otvorena neko vrijeme kako biste omogućili da se unutrašnjost uređaja osuši.
- Ako nikad ili rijetko perete rublje na 95°C, preporučujemo vam da s vremena na vrijeme izvršite program na 95°C bez rublja, dodajući malu količinu deterdženta, kako bi unutrašnjost uređaja ostala čista.

Brtva na vratima

- Osušite brtvu na vratima nakon svakog pranja pamučnom krpom koja dobro upija; uvjerite se da je brtva na vratima potpuno suha prije zatvaranja vrata na praznoj perilici rublja.
- Redovito provjeravajte stanje brtve na vratima.

Filtar

- Redovito provjeravajte i čistite filtari, najmanje dva do tri puta godišnje (vidi "Pražnjenje preostale vode/ Čišćenje filtra").

Nekoristite sredstva za pranje koja sadrže otapala, sredstva za ribanje, staklo ili univerzalna sredstva za čišćenje i zapaljive tekućine. Mogu oštetiti plastične površine ili ostale dijelove aparata.

PREOSTALA VLAGA RUBLJA NAKON CENTRIFUGIRANJA

Razina vlažnosti rublja nakon centrifugiranja ovisi naime od vrste tekstila, izabranog programa i brzine centrifugiranja.

Najnižu razinu vlažnosti moguće je postići izborom programa za pranje prema energetske etiketi pri maksimalnoj brzini centrifugiranja. Ovaj program je označen u posebnoj tablici programa kao „Program, na koji se odnosi energetska etiketa“. Ispod je naveden pregled preostale vlage (u %) povezan sa različitim klasama djelotvornosti centrifugiranja :

| Klasa djelotvornosti centrifugiranja | Preostala razina vlažnosti u % |
|--------------------------------------|--------------------------------|
| A (= najdjelotvornija) | manje od 45 |
| B | 45 ili više, ili manje od 54 |
| C | 54 ili više, ili manje od 63 |
| D | 63 ili više, ili manje od 72 |
| E | 72 ili više, ili manje od 81 |

PRIJENOS/RUKOVANJE

Nikad ne vucite uređaj za radnu površinu (ako je na raspolaganju) prilikom prijenosa.

1. Izvucite utikač iz mrežne utičnice.
2. Zatvorite slavinu za dovod vode.
3. Provjerite da su vrata i spremnik za deterđent ispravno zatvoreni.

4. Odvojite dovodnu i odvodnu cijev.
5. Izbacite svu vodu iz cijevi i iz uređaja (vidi "Pražnjenje preostale vode/ Čišćenje filtra").
6. Uvijek postavite transportne svornjake.

PRIBOR

Za neke za slobodno stojeće modele, možete nabaviti pribor kod našeg post-prodajnog servisa ili ovlaštenog prodavača:

- **A Ladicu podnožja** koja se može postaviti ispod vaše perilice. Podiže vaš uređaj i olakšava njegovo punjenje i pražnjenje jer se više ne morate savijati kako biste došli do uređaja. Osim toga, nudi savršeno rješenje za uštedu prostora i za čuvanje stvari.
- **Komplet za postavljanje**, pomoću kojeg možete na perilicu učvrstiti sušilicu za rublje.

- **Polica za postavljanje**, pomoću koje možete sušilicu za rublje učvrstiti na perilicu, čim će te uštediti na prostoru i olakšati stavljanje i vadjenje rublja iz sušilice u ovom visokom položaju.
- **Komplet za podgradnju**, koji omogućava perilicu postaviti pod neprekidnu kuhinjsku radnu ploču. Raspitajte se u servisu ili u specijalizovanoj prodavnici, dali je vašu perilicu moguće ugraditi u kuhinjsku liniju.

POST-PRODAJNI SERVIS

Prije kontaktiranja post-prodajnog servisa:

1. Pokušajte sami riješiti problem (vidi "Upute o dijagnostici").
2. Ponovno pokrenite program da provjerite je li problem riješen.
3. Ako perilica i dalje neispravno funkcionira, nazovite post-prodajni servis.

Navedite:

- Vrstu problema.
- Model perilice.
- Servisnu šifru (broj nakon riječi SERVICE)

SERVICE 0000 000 00000



Naljepnica post-prodajnog servisa nalazi se na unutrašnjosti vrata.

- Vašu punu adresu.
- Vaš telefonski broj i pozivni broj. Telefonske brojeve i adrese post-prodajnog servisa možete naći na garantnom listu. Odnosno, obratite se prodavaču gdje ste kupili uređaj.

Proizvođač:

Whirlpool Europe s.r.l.
Viale Guido Borghi 27
21025 Comerio (VA)
Italy

UPUTE O DIJAGNOSTICI

Vaša je perilica opremljena automatskim zaštitnim funkcijama. One otkrivaju greške u ranoj fazi i omogućuju sigurnosnom sustavu da postupi na odgovarajući način. Takvi problemi su često toliko mali da mogu biti riješeni u nekoliko minuta.

| Problem | Uzroci - Rješenja - Savjeti |
|---|--|
| Uređaj se ne pokreće, a svjetlosni indikatori nisu upaljeni | <ul style="list-style-type: none"> • Utikač nije dobro utaknut u utičnicu. • Utičnica ili osigurač ne rade ispravno (koristite stolnu svjetiljku ili slično za probu). • Perilica se automatski isključi prije puštanja u rad ili po završetku programa iz razloga štednje energije. Ako hoćete da uključite perilicu, prvo okrenite tipku za biranje programa u položaj „Off/O“ (Uklj.) i onda ponovo u položaj zahtjevanog programa |
| Uređaj se ne pokreće iako je pritisnuta tipka “Start (Pauza)”. | <ul style="list-style-type: none"> • Vrata nisu dobro zatvorena. • Bila je aktivirana funkcija “Dječiji osigurač/ Blokiranje tipke” —○ (Ako je u dispoziciji na vašem modelu). Da odblokirate tipke, pritisnite istodobno obadjeve tipke obilježene simbolom ključa i pridržite ih pritisnute bar 3 sekunde. Simbol ključa nestane sa displeja i program se može nastaviti. |
| Uređaj se zaustavlja tijekom programa, a svjetlo “Start (Pauza)” trepće | <ul style="list-style-type: none"> • Aktivna je opcija “Zadržavanje ispiranja” Za centrifugiranje rublja pritisnite tipku “Start (Pauza)”. Prije ispušavanja vode bez centrifugiranja izaberite program „Ispumpavanje vode“ (ako je na raspolaganju) ili pritisnite minimalno 3 sekunde tipku „Reset / Ispumpavanje vode“. • Program je izmijenjen - ponovo odaberite željeni program i pritisnite “Start (Pauza)”. • Program je prekinut i vrata su otvorena - zatvorite vrata i ponovo pokrenite program pritiskom na “Start (Pauza)”. • Bio je aktiviran sigurnosni sistem potrošača (vidi „Popis svjetiljki indikatora kvarova“ na tablici programa. • Slavina za vodu nije otvorena ili je dovodna cijev savijena ili blokirana (pali se svjetlosni indikator “Zatvorena slavina vode”). |
| Spremnik za deterđžent sadrži ostatke eterđženta i/ ili aditiva. | <ul style="list-style-type: none"> • Ulazna voda nije dovoljna; mrežasti filtri na vodovodnom spoju možda su blokirani (vidi “Čišćenje i održavanje”). |
| Uređaj vibrira za vrijeme ciklusa centrifugiranja. | <ul style="list-style-type: none"> • Transportni svornjaci nisu uklonjeni; Prije korištenja perilice, obavezno skinite transportne svornjake. • Uređaj nije vodoravan/nije čvrsto postavljen na sve četiri nožice (vidi odvojene “Instalacijske upute”). |
| Loši rezultati završnog centrifugiranja | <ul style="list-style-type: none"> • Neuravnoteženost je za vrijeme centrifugiranja obustavila ciklus centrifugiranja, da bi zaštitila perilicu od oštećenja (pogledaj „Neuravnoteženost za vrijeme centrifugiranja”). • Pretjerana pjena spriječila je centrifugiranje. odberite i pokrenite program “Ispiranje i centrifugiranje”. Nemojte koristiti prekomjerne količine deterđženta (vidi “Deterđženti i aditivi”). • Tipka „Centrifugiranje“ bila je namještena na nisku brzinu. |
| “Neuravnoteženost za vrijeme centrifugiranja” Indikatorsko svjetlo “Centrifugiranje/ ispušavanje” vode na indikatoru treperi, ili na displeju treperi brzina/ okretaji centrifugiranja, ili treperi indikatorsko svjetlo brzine centrifugiranja nakon završetka programa (u ovisnosti od modela). Rublje je stalno mokro. | <p>Neuravnoteženost punjenja perilice je za vrijeme centrifugiranja obustavila ciklus centrifugiranja, da bi zaštitila perilicu od oštećenja. Iz tog razloga je rublje stalno mokro.</p> <p>Razlog za neuravnoteženost može biti : mala količina rublja (ili nekoliko relativno velikih ili upijajućih komada rublja, napr. ručnici) ili veliki/ teški komadi rublja.</p> <ul style="list-style-type: none"> • Prema mogućnosti ne perite malu količinu rublja. • Kod pranja velikih ili teških komada rublja preporučujemo dodati i komade drugih dimenzija. <p>Ako hoćete centrifugirati mokro rublje, dodajte rublje različitih veličina, izaberite program i pokrenite program „Ispiranje i centrifugiranje“.</p> |
| Ostaci deterđženta na rublju nakon pranja | <p>Bijeli ostaci na tamnim materijalima su uzrokovani netopivim sastojcima korištenim u modernim deterđžentima bez fosfata:</p> <ul style="list-style-type: none"> - nemojte stavljati previše deterđženta, koristite tekuće deterđžente, odaberite opciju “Intenzivno ispiranje”, ako je moguće, iščetkajte tkaninu |

| Problem | Uzroci - Rješenja - Savjeti |
|---|---|
| Perilica obustavi rad na nekoliko minuta u sred programa; čini se, da program neće nastaviti sa radom. | To je normalna sposobnost perilice optimalizirati fazu ispiranja. Jedan od razloga obustavljanja, može biti korištenje velike količine sredstva za pranje; perilica automatski obustavi program, kako bi došlo do smanjenja količine pjene. Ovo obustavljanje se može ponoviti nekoliko puta dok količina pjene nebude dovoljno smanjena kako bi se mogao ciklus pranja nastaviti. Ako velika pjena istrajava kontrolna svjetiljka „Servis“ zasvjetli a displej pokazuje „F18“ ili „Fod“- pogledaj upute u vezi kontrolne svjetiljke „Servis“ na slijedećim stranicama. |
| Vrijeme programa je značajno duže ili kraće od uvenenog na tablici programa ili na displeju (ako je na raspolaganju) | To je normalna sposobnost perilice prilagoditi se faktorima, koji mogu utjecati na dužinu programa napr. prekomjerna količina pjene, neravnoteža punjenja kao posljedica teških komada rublja, produženo grijanje kao posljedica niske toplote dovedene vode itd... Osim toga, sistem za snimanje perilice prilagodi dužinu ciklusa pranja količini punjenja rubljem. Na osnovu ovih faktora za vrijeme programa preračunava se dužina njegovog trajanja i kad je to potrebno aktualizira se; na displeju se (ako je u dispoziciji), dok traje faza podešavanja vremena ,prikaže animacija. Kod malih punjenja rubljem može biti vremenski podatak uveden u tablici programa skraćen i za 50%. |

Popis kontrolnih lampica indikatora kvarova.

| Indikator kvara treperi | Indikator na zaslonu (ako postoji na vašem uređaju) | Opis - Uzroci - Rješenja |
|--|---|---|
| "Servis"  | od "F03" do "F43" (osim "F18" i "F24") | "Problem u električnom modulu" Pritisnite tipku "Reset" najmanje 3 sekunde. |
| | "F24" | Može se pojaviti u slučaju korištenja rublja sa visokim upijanjem ,ili ako ste koristili veliku količinu rublja sa programom predviđenim za male količine. Ne prepunjavajte perilicu ! Pritisnite tipku „Reset“ bar na 3 sekunde, kako bi ste prekinuli program. Izaberite i uključite program „Ispiranje i centrifugiranje“, kako bi ste ispravno završili prekinuti ciklus pranja. |
| | "F02" ili "FA" | "Greška Waterstop sustava" Okrenite gumb programatora u položaj „Off/O“, izvucite utikač iz mrežne utičnice i zatvorite ventil dovoda vode. Onda: <ul style="list-style-type: none"> • Ponovno umetnite utikač u utičnicu. • Otvorite slavinu za vodu (ako voda odmah teče u uređaj bez da je uređaj pokrenut, postoji kvar; zatvorite slavinu u nazovite post-prodajni servis). • Ponovo odaberite i pokrenite željeni uređaj. |
| | "F18" ili "Fod" | "Velika količina pjene" Prekomjerna količina pjene prekinula program. Ako ste izabrali funkciju „Preporučeno doziranje“ (ako je u dispoziciji tog modela), prekontrolirajte dali dozirana količina određena za razne grupe programa odgovara preporučenoj količini korištenih sredstava za pranje (detalje pogledajte u posebno isporučenom uputu za „Preporučeno doziranje“). <ul style="list-style-type: none"> • Odaberite i pokrenite program "Ispiranje i centrifugiranje". • Ponovno odaberite i pokrenite željeni program, koristeći manje deterdženta. Pogledajte također pasus "Perilica obustavi rad na nekoliko minuta..." na prvoj stranici "Upute o dijagnostici". |

| Indikator kvara treperi | Opis - Uzroci - Rješenja |
|--|---|
| <p>"Zatvorena slavina vode"</p>  | <p>U uređaj ne stiže voda ili je ona nedovoljna. Svjetlo "Start (Pauza)" trepće. Provjerite je(su) li:</p> <ul style="list-style-type: none"> • Slavina do kraja otvorena i tlak vode dovoljan.; • Cijev za dovod vode savijena. • Mrežasti filter na dovodnoj cijevi vode blokiran (vidi "Čišćenje i održavanje"). • Cijev za vodu zamrznuta. • Prozorčić za provjeru sigurnosnog ventila na vašoj cijevi za dovod vode je crven (ako je vaš uređaj opremljen cijevi za dovod vode kao što je prikazana na slici "13" - vidi prethodno poglavlje "Čišćenje i održavanje"); zamijenite cijev novom koju možete nabaviti u našem post-prodajnom servisu ili specijaliziranoj trgovini. <p>Kada je problem riješen, ponovo pokrenite program pritiskom na tipku "Start (Pauza)". Ako se greška ponovi, kontaktirajte naš post-prodajni servis.</p> |
| <p>"Očistite crpku" (##)</p> | <p>Otpadna voda nije izbačena. Uređaj se zaustavlja u odgovarajućoj fazi programa; izvadite utikač iz utičnice i provjerite je(su) li:</p> <ul style="list-style-type: none"> • Cijev za odvod vode presavijena, ili blokirana zbog nekog drugog razloga. • Filter ili crpka blokirani (vidi poglavlje "Pražnjenje preostale vode/ Čišćenje filtra"; uvjerite se da se voda ohladila prije pražnjenja vode iz uređaja). • Odvodna cijev zamrznuta. <p>Kad ste uklonili problem pritisnite tipku "Reset" najmanje 3 sekunde; nakon toga ponovo pokrenite željeni program. Ako se greška ponovi, kontaktirajte naš post-prodajni servis.</p> |

Ako na vašoj perilici nije displej koji prikazuje preostalo vrijeme pranja, prekontrolišite, koja od predhodnih situacija je mogla pruzrokovati kvar i postupajte prema odgovarajućim uputama.

PRIRUČNIK ZA INSTALIRANJE

Slike su na omotu ovoga uputa za uporabu.

Za ugrađene modele: vidi posebno dato "Uputstvo za instalaciju".

Pogrešno instaliranje može prouzročiti buku, pretjerano vibriranje i curenje vode.

Za slobodno stojeće modele: NIKAD ne pomičite aparat hvatajući ga za radnu površinu.

SKINITE TRANSPORTNE VIJKE! (sl.15)

Važno:

- Transportni vijci koje niste skinuli mogu oštetiti aparat!
 - Čuvajte transportne vijke za daljnje potrebe prevoženja aparata; u tom slučaju, obratnim redoslijedom vratite na mjesto transportne vijke.
1. Popustite i odvijte vijke sve 4 spojnice za prijevoz; koristite za to ključ 13 mm (sl. 16a, b).
 2. Nakon toga ponovo zavijte samo za oko 2 cm. Zatim izvucite plastične djelove sa zadnje strane perilice klimanjem i povlačenjem vijka (sl. 16c, d, e)
 3. Plastične čepove isporučene uz perlicu pritisnite u otvore, kako bi ste ih zatvorili (sl. 16f).

PODEŠAVANJE NOŽICA

The appliance must be installed on a solid and level floor surface (if necessary use a spirit level).

If the appliance is to be installed on a wooden or floating floor, distribute the weight by placing it on a sheet of plywood measuring at least 60 x 60 cm and thickness of at least 3 cm which is secured to the floor. If the floor is uneven, adjust the 4 levelling feet as required; do not insert pieces of wood etc. under the feet.

Odvijte nožice perilice rukom sa 2-3 okretaja u smjeru od kataljki na satu, zatim oslobodite maticu uz pomoć ključa 13 mm (sl. 17, 18)..

Malo podignite perilicu i okretanjem podesite visinu nožice (sl. 18).

Važno: stisnite maticu okrećući je obratno od smjera kazaljke na satu, a prema plaštu aparata (sl. 19, 20).

SPAJANJE CIJEVI ZA DOVOD VODE

U slučaju, da još nije instalirano dovodno crijevo za vodu, rukom spojite savijeni kraj dovodnog crijeva na ventil na zadnjoj strani perilice za rublje (sl. 21, 22). Rukom spojite ravni kraj dovodnog crijeva na slavinu, pri čemu stegnete maticu.

Pozor:

- Cijev ne smije biti presavijena!
- Aparat ne smije biti spojen na miješalicu grijača vode bez pritiska.
- Potpuno otvarajući slavinu provjerite nepropusnost spojeva.
- Ako je cijev prekratka, zamijenite je s odgovarajućom dužinom cijevi otporne na tlak (najmanje 1000 kPa - EN 61770 odobren tip). Ako trebate duže crijevo, kontaktirajte naše odjeljenje za usluge ili svog prodavača.
- Periodično provjerite cijev da nije napuknuta ili slomljena te po potrebi zamijenite.
- Ova se perilica može spojiti bez nepovratnog ventila.

SPAJANJE ODVODNE CIJEVI

1. U slučaju, da je crijevo za ispuštanje vode instalirano tako, kako je prikazano na sl. 23: Odblokirajte ga sa držača, koji su označeni strelicama.
 2. Ako je odvodna cijev postavljena u gornjem dijelu perilice rublja (sl. 24): Otkaçite je s oba držača označena strijelicama (ovisi o modelu).
 3. Čvrsto spojite ispušno crijevo na sifon ili na drugo otjecanje kanalizacije.
- Uvjerite se da cijev nije presavijena.
 - Učvrstite cijev kako ne bi pala.
 - Mali umivaonici za ruke nisu pogodni.
 - Za produživanje koristite cijev istog tipa, a spojeve pričvrstite spojnica.
 - Visina sifona – priključenja ispušnog crijeva mora biti minimalno 60 cm a maksimalno 125 cm.
 - Maksimalna ukupna dužina ispušnog crijeva: 2,50 m (u tom slučaju je maksimalna visina učvršćenja 90 cm).

ELEKTRIČNI PRIKLJUČCI



- Koristite utičnicu s uzemljenjem.
- Ne koristite produživače ni višestruke utičnice.
- Električni kabel smije zamijeniti isključivo ovlašteni električar.
- Električne priključke treba izvesti u skladu s lokalnim propisima.

NAČIN UPORABE

Ta pralni stroj je namenjen izključno za pranje in centrifugiranje perila v količinah normalnih za gospodinjstva.

- Pri uporabi pralnega stroja upoštevajte navodila v Navodilih za uporabo in v Tabeli programov.

- Ta Navodila za uporabo in Tabelo programov. Če pralni stroj posredujete drugi osebi, ji/mu izročite tudi Navodila za uporabo in Tabelo programov.

VARNOSTNA OPOZORILA IN SPLOŠNA PRIPOROČILA

1. Varnostna navodila

- Pralni stroj je namenjen samo za notranjo uporabo.
- V bližino stroja ne odlagajte vnetljivih tekočin.
- Otrokom ne dovolite, da se igrajo s pralnim strojem ali da plezajo v boben.
- Pralni stroj lahko uporabljajo otroci od 8 let, osebe z zmanjšanimi fizičnimi, senzorskimi ali psihičnimi zmožnostmi in osebe z nezadostnimi sposobnostmi ali znanjem, če pralni stroj uporabljajo pod nadzorom oz. jih je odgovorna oseba poučila o varni uporabi pralnega stroja in so seznanjene z možnimi nevarnostmi pri uporabi. Otroci se ne smejo igrati s pralnim strojem. Otroci lahko čistijo in vzdržujejo pralni stroj samo pod nadzorom.
- Pralnega stroja ne uporabljajte pri temperaturah nižjih od 5 °C.
- Pri prostostoječih modelih: če želite sušilni stroj namestiti na pralni stroj, se predhodno posvetujte s servisno službo ali možnost preverite v prodajalni s tehničnimi izdelki. Namestitev sušilnega stroja na pralni stroj je dovoljena samo z uporabo kompleta za namestitev na stroj, ki je na voljo v servisni službi ali prodajalni s tehničnimi izdelki.
- Ko stroj ni v uporabi, ga odklopite iz napetosti.
- Zaprite pipo, ko stroj ni v uporabi.
- Pred čiščenjem in vzdrževanjem izključite stroj ali ga izklopite iz električnega omrežja.
- Ne odpirajte vrat na silo ali jih uporabljajte kot lestev.
- Po potrebi zamenjajte električni kabel z enakim, ki ga dobite v servisni službi. Napajalni kabel lahko zamenja samo pooblaščen tehnik ali delavec našega Servisa.
- Otroci, ki so mlajši od treh let, morajo biti v zadostni oddaljenosti od pralnega stroja, če niso pod neprestanim nadzorom.
- Prezračevalne odprtine na dnu pralnega stroja ne smejo biti ovirane z debelo preprogo.
- Če želite namestiti pralni stroj na podstavek ali kakršnokoli višje mesto, preverite, ali je podstavek:
 - zadostno trden za visoko težo pralnega stroja,
 - popolnoma vodoraven,
 - zadostno velik in ali je prostor okoli pralnega stroja stroj omejen tako, da se pralni stroj ne more premakniti, v kolikor bi se pojavili izredni pogoji delovanja.

- Pri vgradnih modelih pralnega stroja:
 - ne rokujte s pralnim strojem, dokler je vgrajen v kuhinjskem elementu
 - ne odstranjajte zgornjega pokrova

2. Embalaža

- Embalažni material je v celoti možno reciklirati; označen je z reciklažnim simbolom ♻️. Pri odstranjevanju embalaže upoštevajte obstoječo zakonodajo.

3. Odstranjevanje embalaže in rabljenih pralnih strojev

- Pralni stroj je izdelan iz materialov, ki jih je mogoče reciklirati. Pralni stroj ste dolžni odstraniti v skladu z veljavnimi lokalnimi predpisi.
- Pred odvozom stroja na zbirališče odpadkov odstranite ostanke pralnega sredstva in odrežite napajalni kabel, da pralni stroj ni več uporaben.
- Ta naprava je označena v skladu z Evropsko direktivo 2002/96/ES o Odpadni električni in elektronski opremi (WEEE). Če poskrbite za pravilno odlaganje tega izdelka, boste pomagali preprečiti morebitne škodljive posledice za okolje in človeško zdravje, ki bi jih lahko povzročilo njegovo napačno odlaganje.
- Simbol ⚠️ na izdelku ali na dokumentih, ki ste jih prejeli z njim, označuje, da z izdelkom ne smete ravnati kot z običajnimi gospodinjstvi odpadki. Odpeljati ga morate na ustrezno zbirno mesto za reciklažo električne in elektronske opreme. Odstranjevanje mora biti izvedeno v skladu z lokalnimi predpisi o varstvu okolja za odlaganje odpadkov. Več podatkov o obdelavi, obnovi in recikliranju tega izdelka lahko dobite na pristojnem občinskem uradu, pri vaši komunalni službi ali v trgovini, kjer ste izdelek kupili.

4. Nizke temperature

- Pralnega stroja ne postavljajte v prostor, kjer lahko temperature padejo pod ledišče. Če je to nujno, se prepričajte, da je iz pralnega stroja izčrpana vsa voda.
- Odstranite dovodno cev/cevi z dovodnega ventila in pustite, da iz nje izteče vsa voda.
- Odstranite odtočno cev s sifona ali umivalnika in pustite, da iz nje izteče vsa voda.
- Izpustite preostalo vodo iz notranjosti pralnega stroja v skladu z navodili v poglavju "Izpuščanje preostale vode".

5. Izjava o ustreznosti ES

- Stroj je izdelan v skladu z naslednjimi evropskimi standardi: 2006/95/ES Direktiva za nizko napetost 2004/108/ES Direktiva o elektromagnetni kompatibilnosti

Proizvajalec ne odgovarja za poškodbe perila, ki nastanejo zaradi neprimerne ali napačne upoštevanja navodil za nego perila, ki so navedena na etiketah oblačil ali perila.

PRED UPORABO PRALNEGA STROJA

1. Odstranjevanje embalaže in pregled

- Po odstranitvi embalaže preverite, če je stroj nepoškodovan. Če ste v dvomih, stroja ne uporabljajte. Obrnite se na servisno službo ali vašega prodajalca.
- Embalažni material (plastične vreče, deli iz polistirena ipd.) predstavlja nevarnost za otroke, zato ga odstranite izven dosega otrok.
- Če je bil stroj pred dostavo na hladnem, ga pred priključitvijo najprej za nekaj ur pustite v prostoru delovanja.

2. Odstranite transportne vijake

- Pralni stroj je pritrjen s transportnimi vijaki, da med prevozom ne pride do notranjih poškodb. Pred uporabo pralnega stroja obvezno odstranite transportne vijake.
- Po odstranitvi vijakov zaprite odprtine s 4 priloženimi plastičnimi čepi.

3. Namestitev pralnega stroja

- Z upravljalne plošče odstranite zaščitno folijo (če je na voljo pri vašem modelu).
- Stroj premakajte brez dviganja za delovno površino.
- Stroj namestite na trdna in ravna tla, še najbolje v kot prostora.
- Zagotovite, da vse štiri noge stojijo stabilno na tleh in da je stroj v vodoravni legi (uporabite vodno tehtnico).
- V primeru lesenih tal ali poda (na primer parketa ali laminata) stroj postavite na vezano ploščo z dimenzijami vsaj 60 x 60 cm in debelino vsaj 3 cm, ki je z vijaki pričvrščena v tla.
- Poskrbite, da ventilacijske odprtine na podstavku vašega pralnega stroja (če jih vaš model ima) niso prekrite s preprogo ali drugim materialom.

4. Dovod vode

- Dovodno cev priključite na dovod pitne vode v skladu z navodili dobavitelja vode.
- Modeli z enim dovodom vode: mrzla voda
- Modeli z dvema dovodoma vode: mrzla in topla voda ali samo mrzla voda (glejte poglavje "Navodila za namestitev").
- Pipa: Cevni priključek z navojem 3/4"
- Tlak vode (tlak pretoka): 100-1000 kPa (1-10 bar).
- Za priključitev pralnega stroja na vodovodno omrežje uporabite samo nove cevi. Rabljenih cevi ne uporabljajte in jih odstranite.
- Za modele z dovodom tople vode: temperatura dovajane vode ne sme preseči 60 °C.

5. Črpanje

- Trdno pritrdite odvodno cev na sifon ali drug kanal izlacijski odtok.
- Če je pralni stroj povezan z vgrajenim sistemom za črpanje vode, preverite če je sistem opremljen z oddušnikom, da ne pride do istočasnega polnjenja in odtekanja vode (sifonski učinek).

6. Priključitev električne napetosti

- Električne povezave izvaja samo kvalificirana oseba v skladu z navodili proizvajalca in z varnostnimi predpisi.
- Podatki o električni napetosti, priključni moči in moči električne varovalke so na notranji strani vrat stroja.
- Pralni stroj lahko priključite v električno omrežje samo prek varnostne vtičnice z ozemljitvenim kontaktom v skladu z veljavnimi predpisi. Pralni stroj mora biti ozemljen v skladu z zakonskimi predpisi. Proizvajalec ne odgovarja za poškodbe oseb ali živali oz. predmetov, do katerih pride zaradi neupoštevanja zgornjih navodil.
- Ne uporabljajte podaljška ali razdelilne vtičnice.
- Po namestitvi mora biti vseskozi zagotovljen dostop do omrežnega vtiča oz. do dvopolnega stikala za izklop omrežne napetosti.
- Če se je pralni stroj med prevozom poškodoval, ga ne priključite. Obvestite servisno službo.
- Omrežni kabel lahko zamenja samo servisni delavec.
- Če želite uporabiti zaščitno stikalo na diferenčni tok, izberite samo tip z oznako .

OPIS PRALNEGA STROJA (slika 1) - Odvisno od modela

- a. Delovna površina (pri prostostoječih modelih) / Zgornji pokrov (pri vgrajenih modelih)
- b. Predal za pralna sredstva
- c. Upravljalna plošča
- d. Servisna ploščica (na notranji strani vrat)
- e. Vrata
- f. Dostop do črpalke in zasilne odtočne cevi (če je del modela) se nahaja pod pokrovom.
- g. Nastavljive noget

VRATA

- Vrata pralnega stroja odprite, tako da ročaj vrat povlečete proti sebi.
- Vrata zaprete z normalnim pritiskom, da se slišno zaprejo.

PRED PRVIM CIKLOM PRANJA

Za odstranitev preostale vode, ki jo je proizvajalec uporabil za preizkus vašega pralnega stroja, priporočamo izvedbo kratkega cikla pranja brez perila.

1. Odprite pipo.
2. Zaprite vrata pralnega stroja.
3. Vsipajte majhno količino pralnega praška (za malo umazano perilo največ 1/3 količine, ki jo priporoča proizvajalec) v prekat za glavno pranje  v predalu za pralne praške.
4. Nastavite in vklopite program "Sintetika 60°C" (glej samostojno "Tabelo programov").

PRIPRAVA PERILA NA PRANJE

Perilo razporedite

1. Perilo razporedite glede na...

- Vrsto perila / nalepko s simboli za nego Bombaž, mešano perilo, nezahtevno sintetiko, volno, perilo za ročno pranje.
 - **Barvo**
Ločite barvno in belo perilo. Novo barvno perilo perite ločeno.
 - **Velikost**
Skupaj perite perilo različnih velikosti, da se izboljša učinkovitost pranja in porazdelitev v bobnu.
 - **Občutljivo perilo**
Občutljiva oblačila perite posebej: uporabite poseben program za volnena oblačila , zavese in druga občutljiva oblačila. Vselej odstranite drsnike zaves ali pa operite zavese z drsniki v bombažni vrečki. Za blago, ki zahteva ročno pranje, uporabite poseben program. Nogavice, pasove in druge manjše kose oblačil ali kose s kavljji (npr. nadržke) perite v posebnih bombažnih vrečkah za uporabo v pralnih strojih oz. v zaprtih prevlekah za blazine.
2. **Izpraznite vse žepe**
Kovanci, varnostne zaponke itd. lahko poškodujejo perilo, prav tako pa tudi boben in kad pralnega stroja.
 3. **Zapirala**
Zadrgnite zadrge, zapnite gumbe ali sponke; konce pasov ali trakov povežite skupaj.

Barvanje in beljenje

- Kri, mleko, jajca ipd. se običajno odstranijo med encimsko fazo programa.
- Za odstranjevanje madežev rdečega vina, kave, čaja, trave, sadja ipd. dodajte sredstvo za odstranjevanje madežev v razdelek za glavno pranje  predala za pralna sredstva.
- Močno umazane dele perila po potrebi predhodno namažite s sredstvom za odstranjevanje madežev.

Barvanje in beljenje

- Uporabljajte samo barvila in belila, ki so primerna za uporabo v pralnem stroju.
- Upošteвайте navodila proizvajalca.
- Belila in barvila lahko obarvajo plastične in gumijaste dele pralnega stroja.

Vstavljanje perila

1. Odprite vrata pralnega stroja.
2. Perilo razrahljajte in posamično vstavite v boben. Ne vstavite prevelike količine. Količine perila so podane v Tabeli programov (če v stroj vstavite preveč perila, rezultati pranja ne bodo zadovoljivi in perilo bo zmečkano).
3. Zaprite vrata pralnega stroja. Pazite, da se kakšen kos perila ne bi zataknil med vrata in tesnilo vrat.

PRALNA SREDSTVA IN DODATKI

- ⚠ Sredstva za pranje in dodatke shranjujte na varnem, suhem mestu izven dosega otrok.
- ⚠ Ne uporabljajte topil (npr. terpentina, bencina). V stroju ne perite perila ki ste ga čistili s topili ali vnetljivimi tekočinami.

Uporabljajte samo pralna sredstva in dodatke, ki so izdelani za gospodinjne pralne stroje.

Upoštevajte priporočila za etiketah perila.

Izbira pralnega sredstva je odvisna od:

- Vrste perila.
- Barve.
- Temperature pranja.
- Stopnje in vrste umazanih.

| Vrste perila | Nekako detergenta |
|---|---|
| Belo neobčutljivo perilo (hladna voda - 95 °C): | močno pralno sredstvo z belilom |
| Belo občutljivo perilo (hladna voda - 40 °C): | pralno sredstvo za občutljivo perilo z belilom in/ali sredstvom za optično beljenje |
| Svetle/pastelne barve (hladna voda - 60 °C): | pralna sredstva z belilom in/ali sredstvom za optično beljenje |
| Intenzivne barve (hladna voda - 60 °C): | pralna sredstva za barvno perilo brez belila/sredstva za optično beljenje |
| Črne/temne barve (hladna voda - 60 °C): | posebna pralna sredstva za črno/temno perilo |

Za perilo, ki zahteva posebno pranje in vzdrževanje (na primer volna ali mikrovlakna), priporočamo uporabo posebnih pralnih in namakalnih sredstev ter mehčalcev, ki so dostopni na tržišču. Več informacij lahko najdete na spletni strani www.cleanright.eu.

Tekočih pralnih sredstev ne uporabljajte za glavno pranje z vključeno funkcijo "predpranje". Tekočih pralnih sredstev ne uporabljajte pri izbiri funkcije Odloženi start cikla/Konec cikla (odvisno od modela).

Doziranje

Upoštevajte priporočila za doziranje na embalaži pralnega praška. Količina pralnih sredstev je odvisna od:

- stopnje in vrste umazanih
 - količine perila
 - polna napolnjenost: upoštevajte navodila proizvajalca detergenta;
 - polovična obremenitev: 3/4 količine, ki je uporabljena pri polni napolnjenosti;
 - najmanjša obremenitev (približno 1 kg): 1/2 količine, ki je uporabljena pri polni napolnjenosti
- Če na embalaži pralnega sredstva ni navedena količina perila, proizvajalci ponavadi priporočajo: 4,5 kg perila pri uporabi koncentriranega pralnega sredstva in 2,5 kg perila pri uporabi nežnega pralnega sredstva.
- trdote vode v vašem kraju (pozanimajte se pri komunalni službi). Mehka voda zahteva manj pralnega sredstva kot trda.

Opomba:

Prevelika količina pralnega sredstva lahko povzroči prekomerno penjenje. Če pralni stroj zazna preveliko količino pene, lahko prepreči ožemanje ali pa se podaljša čas pralnega ciklusa in poveča uporaba vode (glej opombe o preveliki količini pene v poglavju "Navodila za odpravljanje težav"). Posledica nezadostne količine pralnega sredstva je lahko sivo perilo in nastanek vodnega kamna v grelnem sistemu, bobnu in ceveh.

Vstavljanje pralnih sredstev in dodatkov (slika 2)

I | Prekat za predpranje

- Pralno sredstvo za predpranje (samo pri izbiri opcije "Predpranje")

II | Prekat za glavno pranje

- Pralno sredstvo za glavno pranje (dodati pri vseh programih pranja)
- Odstranjevalec madežev (opcijsko)
- Mehčalec vode (opcijsko; priporoča se za trdo vodo razreda 4 ali več)

☼ Prekat za mehčalec

- Mehčalec (opcijsko)
- V vodi topen škrob topen (opcijsko)

Pralna in druga sredstva dozirajte samo do označene "MAX" višine.

Če uporabite tekoče pralno sredstvo, predal za prašek zaprite **takoj, ko ga napolnite s pralnim sredstvom**. Za več informacij v zvezi z uporabo detergentov in mehčalcev za posamezne programe glej posebno tabelo programov, ki se dobavlja ločeno.

Uporaba klornog izbjeljivača

- Operite vaše rublje koristeči željeni program (Pamuk, Sintetika), tako da dodate odgovarajučo količino klornog izbjeljivača u odjeljak OMEKŠIVAČA (pažljivo zatvorite spremnik za deterdžent).
- Odmah kada program završi, pokrenite program "Ispiranje i centrifugiranje" kako biste uklonili svaki preostali miris po izbjeljivaču; ako želite, možete dodati omekšivač.
- Nikada nemojte istovremeno staviti klorni izbjeljivač i omekšivač u odjeljak omekšivača.
- V primeru uporabe belilnih sredstev na bazi kisika upoštevajte priporočila njihovih proizvajalcev.

Uporaba škroba

- Izberite program "Izpiranje in ožemanje" in preverite, da število vrtljajev ožemanja ni nastavljeno višje od 800 vrt/min.
- Zaženite program, izvlecite predal za pralna sredstva, da se vidi približno 3 cm razdelka za mehčalec.
- V razdelek za mehčalec vlijte pripravljeno raztopino škroba istočasno, ko v predal za pralna sredstva teče voda.

ČIŠČENJE FILTR / IZČRPVANJE PREOSTALE VODE

Priporočamo, da redno preverjate in čistite filter - vsaj dvakrat do trikrat letno, **predvsem:**

- Če zasveti lučka "Očistite črpalko" (☹).
- Ob nepravilnem izpustu vode iz pralnega stroja oz. ob nedelovanju centrifuge.
- Če je pralni stroj v prostoru, kjer lahko temperature padejo pod ledišče, morate iz stroja izpustiti vso preostalo vodo, da bi preprečili poškodbe stroja.

POMEMBNO: pred izpustom iz stroja preverite, če se je voda ohladila.

1. Izključite stroj in izvlecite omrežni vtič.
2. Odstranite pokrov (odvisno od modela):
 - Zatiča na desni in levi strani pokrova (če sta del modela) pritisnite navzdol, da se pokrov sprost, in ga odstranite (slika 3).
 - Pokrov odstranite z uporabo sifona predala za doziranje pralnega sredstva: z roko eno stran pokrova pritisnite navzdol, potem sprednji del sifona potisnite v špranjo med pokrovom in sprednjo stranjo pralnega stroja in pokrov izrinite (slika 4).
 - Pri vgradnih modelih: odstranite podstavek kuhinjskih elementov.
3. Poleg pralnega stroja postavite zbiralno posodo.
4. Če ima vaš pralni stroj zasilno odtočno cevko: sprostite zasilno cevko iz sponke ali pa jo stegnite iz pralnega stroja (odvisno od modela). Če ima vaš pralni stroj nima zasilne odtočne cevke: pod filter namestite široko in plitko posodo

(slika 6). Preskočite korake 5 - 8 in nadaljujte s korakom 9.

5. Držite konec zasilne odtočne cevke v zbiralni posodi in iz cevke vzemite čep (slika 5).
6. Počakajte, da odteče vsa voda, potem čep ponovno vstavite v cevko (slika 7).
7. Pričvrstite zasilno cevko s sponko ali pa jo porinite nazaj v pralni stroj (odvisno od modela).
8. Na tla pred filter položite vpojno krpo (npr. brisačo).
9. Počasi odprite filter, tako da ga obračate v obratni smeri urinega kazalca (slika 8); počakajte, da odteče vsa voda, potem ga popolnoma odvijte in vzemite iz stroja.
10. Samo za čiščenje filtra: očistite filter in prostor filtra: preverite, ali se lahko rotor črpalke v prostoru filtra nemoteno obrača.
11. Filter ponovno vstavite in ga do konca privijte v smeri urinega kazalca.
12. V predal za pralno sredstvo vlijte približno 1 liter vode, da se ponovno aktivira Eco sistem. Preverite, ali je filter pravilno vstavljen in zatesnjen.
13. Ponovno namestite pokrov (slika 9); v primeru potrebe pralni stroj nagnite nazaj (nujna je pomoč druge osebe).
Pri vgradnih modelih: ponovno namestite podstavek kuhinjskih elementov.
14. Stroj ponovno vklopite v omrežno vtičnico. Pralni stroj je zdaj spet pripravljen za zagon.

NEGA IN VZDRŽEVANJE

Pred vzdrževalnimi deli vedno izključite pralni stroj iz omrežne vtičnice.

Čiščenje predala za pralna sredstva

1. Predalček do konca izvlecite. S prstom pritisnite na mesto, kjer je z napisom "PUSH" označen sifon (slika 10), s čimer predal sprostite in ga lahko popolnoma izvlečete.
2. Sifon izvlecite iz prekata za mehčalec, tako da ga potegnete v smeri navzgor (slika 11).
3. Vse dele operite pod tekočo vodo.
4. Predal za pralna sredstva očistite z vlažno krpo.
5. Sifon vstavite nazaj v prekat za mehčalec, tako da ga popolnoma potisnete navzdol; potem predal potisnite nazaj na mesto za doziranje pralnega sredstva.

Dovodna cev (cevi)

(slika 12, 13 ali 14, odvisno od modela)

Redno preverjajte, da dovodna cev ni prepognjena in razpokana. Po potrebi jo zamenjajte z novo cevjo enakega tipa

Kot je vidno na sliki 13, ima dovodna cev varnostni ventil za zaščito naprave pred nekontroliranim dovodom vode. Če je kontrolno okence (A) varnostnega ventila rdeče, je bil varnostni ventil aktiviran in je treba cev zamenjati. Za nakup nove dovodne cevi se obrnite na naš poprodajni servis ali na vašega specializiranega prodajalca. Pri odklapanju dovodne cevi (slika 13) morate sprostitevno varovalko za sproščanje (B - če je na voljo) pritisniti navzdol.

Če ima vaša dovodna cev prozorno zgornjo plast (slika 14), redno preverjajte njeno barvo. Če je prozorna zgornja plast cevi potemnela, to pomeni, da je v cevi razpoka, cev pa je treba zamenjati. Pokličite servisni center ali strokovnega tehnika, da vam cev zamenja.

Čiščenje mrežastega filtra v dovodni cevi(eh)

1. Zaprite pipo in dovodno cev odvijte s pipe.
2. Očistite vgrajen mrežasti filter in dovodno cev privijte nazaj na pipo.
3. Zatem odvijte dovodno cev na zadnji strani pralnega stroja.
4. Z univerzalnimi kleščami izvlecite mrežasti filter iz priključka na pralnem stroju in ga očistite.
5. Ponovno vstavite mrežasti filter in privijte dovodno cev.
6. Odprite pipo in preverite, če so vse cevi nepropustne.

Zunanost stroja in upravljalno ploščo

- Za čiščenje uporabite mehko in vlažno krpo. Obrišite z mehko krpo

Notranjost stroja

- Po vsakem pranju pustite vrata nekaj časa odprta, da se posuši notranjost stroja.
- Če perila nikoli ali redko perete pri 95°C, priporočamo, da občasno zaženete program 95°C brez perila. Dodajte majhno količino pralnega sredstva, da se notranjost stroja očisti.

Tesnilo na vratih

- Po vsakem pranju osušite tesnilo na vratih z vpojno bombažno krpo; pred zapiranjem vrat praznega pralnega stroja preverite, da je tesnilo na vratih povsem suho.
- Stanje tesnila v vratih redno preverjajte.

Filter

- Preverite in očistite filter dvakrat ali trikrat na leto (glejte: "Čiščenje filtra/ izčrpavanje preostale vode").

Za čiščenje stroja ne uporabljajte čistil z vsebnostjo topil, abrazivnih sredstev, detergentov za steklo ali univerzalnih čistil ter vnetljivih tekočin. Navedena čistila lahko poškodujejo plastične površine ali druge dele porabnikov.

PREOSTALA VSEBNOST VLAGE V PERILU PO CENTRIFUGIRANJU

Stopnja vlažnosti perila po centrifugiranju je odvisna predvsem od tipa blaga, izbranega programa in hitrosti centrifugiranja. Najnižjo stopnjo vlažnosti bomo dosegli z izbiro programa pranja navedenega na energijski nalepki pri najvišji hitrosti centrifugiranja. Ta program je označen v posebni tabeli programov kot "Referenčni program za energijsko nalepko". Spodaj je naveden pregled preostale vsebnosti vlage (v %) glede na različne razrede učinkovitosti centrifugiranja.

| Razred učinkovitosti centrifugiranja | Preostala vsebnost vlage v % |
|--------------------------------------|-------------------------------|
| A (= najbolj učinkovit) | manj kot 45 |
| B | 45 ali več, ampak manj kot 54 |
| C | 54 ali več, ampak manj kot 63 |
| D | 63 ali več, ampak manj kot 72 |
| E | 72 ali več, ampak manj kot 81 |

TRANSPORT IN ROKOVANJE

Stroja med transportom nikoli ne dvigajte za delovno površino (če je na voljo).

1. Stroj izklopite iz omrežne napetosti.
2. Zaprite pipo za dovod vode.
3. Preverite, če so vrata stroja in predal za pralna sredstva dobro zaprta.

4. Odklopite cevi za dovod in odtok vode.
5. Odstranite vso vodo iz cevi in pralnega stroja (glejte "Izčrpavanje preostale vode/ Odstranjevanje filtra").
6. Pritrdite transportne vijake (obvezno).

DODATKI

Pri nekaterih modelih prostostoječih, so na voljo v servisni službi ali v trgovini s tehničnimi izdelki:

- **Podstavni predal**, ki ga lahko namestite pod vaš pralni stroj. Podstavni predal dvigne pralni stroj in tako omogoča udobnejše vstavljanje in jemanje perila iz pralnega stroja, ker se vam ni treba več sklanjati. Poleg tega dobite predal za shranjevanje.
- **Komplet za pritrditev sušilnega stroja**, s pomočjo katerega lahko na pralni stroj pričvrstite sušilni stroj.

- **Polico za pritrditev sušilnega stroja**, s pomočjo katere lahko sušilni stroj pričvrstite nad pralni stroj, s čimer prihranite prostor in poenostavite polnjenje in praznjenje sušilnega stroja v tako visoki umestitvi.
- **Komplet s pokrovom**, ki omogoča podvgradnjo pralnega stroja pod kuhinjski delovni pult. V servisu ali pri specializiranemu prodajalcu se pozanimajte, ali je mogoča podvgradnja vašega pralnega stroja pod kuhinjski pult.

SERVISNA SLUŽBA

Preden pokličete servisno službo:

1. Napako poskusite odpraviti sami (glejte "Navodila za odpravljanje težav").
2. Ponovno zaženite program in preverite, če je napaka odpravljena.
3. Če stroj še vedno ne deluje pravilno, pokličite servisno službo.

Navedite:

- Vrsto težave.
- Model pralnega stroja.
- Servisno kodo (številka, ki sledi besedi SEVICE).

Servisna nalepka se nahaja na notranjem delu vrat.

- Točen naslov.
- Vašo telefonsko številko in poštno številko. Številke in naslove poprodajnih servisov najdete na garancijski kartici. Posvetujte se lahko tudi s prodajalcem, pri katerem ste stroj kupili.

Proizvajalec:

Whirlpool Europe s.r.l.
Viale Guido Borghi 27
21025 Comerio (VA)
Italy

SERVICE 0000 000 00000



NAVODILA ZA ODPRAVLJANJE TEŽAV



Pralni stroj ima vgrajene različne samodejne varnostne funkcije. Funkcije omogočajo pravočasno odkrivanje napak in ustrezen odziv varnostnega sistema. Napake so pogosto tako neznatne, da jih lahko odpravite v nekaj minutah.

| Motnja | Vzroki - Rešitve - Namigi |
|---|---|
| Pralni stroj se ne zažene, nobena kontrolna lučka ne sveti | <ul style="list-style-type: none"> Vtič ni pravilno priključen v vtičnico. Vtičnica ali varovalka ne deluje pravilno (uporabite namizno lučko ali podobno napravo za preverjanje). Pralni stroj se bo samodejno izklopil pred začetkom ali po koncu programa zaradi varčevanja z energijo. Za vklop pralnega stroja zavrtite najprej gumb za izbiro programa v položaj „Off/O“ (Izklop.), nato pa ponovno v položaj zahtevanega programa. |
| Pralni stroj se ne zažene, čeprav je pritisnjena tipka “Vklop(Pavza)” | <ul style="list-style-type: none"> Vrata niso pravilno zaprta Aktivirana je bila funkcija “Otroška varovalka/Blokirani gumbi” —○ (če je na voljo pri vašem modelu). Za deblokiranje gumbov hkrati pritisnite oba gumba, ki sta označena s simbolom ključa, in ju držite pritisnjena vsaj 3 sekunde. Simbol ključa izgine z zaslona in program lahko zaženete. |
| Stroj se ustavi med delovanjem, lučka “Vklop(Pavza)” utripa | <ul style="list-style-type: none"> “Vključi se funkcija “Zadržano izpiranje” Za centrifugiranje perila pritisnite tipko “Vklop(Pavza)”. Za izčrpavanje vode brez centrifugiranja izberite program “Izčrpavanje vode” (če je na voljo) ali vsaj 3 sekunde držite pritisnjen gumb “Reset/izčrpavanje vode”. Program je spremenjen - ponovno izberite zelen program in pritisnite “Vklop(Pavza)”. Program je prekinjen, vrata so lahko odprta - zaprite vrata in s tipko “Vklop (Pavza)” ponovno zaženite program”. Aktiviran je bil varnostni sistem naprave (glej “Opis kontrolnih lučk za signaliziranje napake” v tabeli programov). Pipa ni odprta oz. cev za dovod vode je prepognjena ali zamašena (utripa lučka “Zaprta pipa”). |
| V predalu za pralna sredstva so ostanki pralnega sredstva in/ali dodatkov | <ul style="list-style-type: none"> Nezadosten dotok vode; Morda so zamašeni mrežasti filtri v dovodnih ceveh (glejte “Nega in vzdrževanje”). |
| Stroj se med ožemanjem trese | <ul style="list-style-type: none"> Transportni vijaki niso odstranjeni; Pred uporabo pralnega stroja obvezno odstranite transportne vijake. Stroj ni postavljen v vodoravni položaj / ne stoji stabilno na vseh štirih nogah (glejte ločena “Navodila za namestitve”). |
| Rezultati končnega ožemanja niso zadovoljivi | <ul style="list-style-type: none"> Zaradi neuravnoteženosti med centrifugiranjem se je cikel centrifugiranja prekinil, da ne bi prišlo do poškodbe pralnega stroja (glej “Neuravnoteženost med centrifugiranjem”). Prevelika količina pene prepreči ožemanje; Izberite in zaženite program “Izpiranje in ožemanje. Izogibajte se preveliki količini pralnega sredstva (glejte “Pralna sredstva in dodatki”). Tipka “Centrifugiranje” je bil nastavljen na nizko hitrost. |
| “Neuravnoteženost med centrifugiranjem”. Utripa lučka “Centrifugiranje/Izčrpavanje” vode na prikazovalniku programa, hitrost/obrti centrifugiranja na zaslonu ali lučka hitrosti centrifugiranja po zaključku programa (odvisno od modela). Perilo je še vedno zelo mokro. | <p>Zaradi neuravnoteženosti perila v pralnem stroju med centrifugiranjem se je cikel centrifugiranja prekinil, da ne bi prišlo do poškodbe pralnega stroja. Zaradi tega je perilo še vedno mokro.</p> <p>Razlog za neuravnoteženost je lahko: majhna količina perila (le nekaj relativno velikih ali vpojnih kosov perila, na primer brisače) ali veliki/težki kosi perila.</p> <ul style="list-style-type: none"> Če je mogoče, ne perite majhnih količin perila. Pri pranju velikih ali težkih kosov perila priporočamo, da dodate tudi kose drugih dimenzij. <p>Če želite centrifugirati mokro perilo, dodajte perilo različnih velikosti ter izberite in zaženite program “Izpiranje in centrifugiranje”.</p> |
| Ostanki detergenta na perilu po pranju. | <p>Beli ostanki na temnih materialih nastanejo zaradi netopljivih sestavin, ki se uporabljajo pri modernih pralnih sredstvih, ki ne vsebujejo fosfatov:</p> <ul style="list-style-type: none"> izogibajte se predoziranju detergenta, uporabite tekoči detergent, če je mogoče, izberite funkcijo “Intenzivno izpiranje”, oblačilo skrajšate. |

| Motnja | Vzroki - Rešitve - Namigi |
|---|--|
| Pralni stroj sredi programa za nekaj minut prekine delovanje; zdi se, da se program ne bo nadaljeval. | Gre za normalno sposobnost pralnega stroja, da optimizira fazo izpiranja. Eden od razlogov za prekinitev je lahko uporaba velike količine pralnega sredstva; pralni stroj program samodejno prekine, da bi se zmanjšala količina pene. Taka prekinitev se lahko ponovi večkrat, dokler se količina pene ne zmanjša dovolj, da se lahko ciklus pranja nadaljuje. Če se pretirano penjenje nadaljuje, začne svetiti lučka "Servis", na zaslonu pa se prikaže "F18" ali "Fod" - glej navodila o lučki "Servis" na sledečih straneh |
| Čas trajanja programa je izrazito daljši ali krajši od časa navedenega v tabeli programov ali na zaslonu (če je na voljo). | Gre za normalno sposobnost pralnega stroja, da se prilagodi dejavnikom, ki lahko vplivajo na dolžino programa, npr.: pretirana količina pene, neravnotežje zaradi težkih kosov perila, podaljšano ogrevanje zaradi nizke temperature dovajane vode itd. ... Sistem pralnega stroja dolžino pralnega ciklusa prilagodi tudi količini perila. Na osnovi teh dejavnikov se med trajanjem programa preračunava dolžina njegovega trajanja in se po potrebi posodablja; na zaslonu (če je na voljo), se med spreminjanjem časa prikaže animacija. Pri majhni količini perila se lahko čas naveden v tabeli programov skrajša na celo 50 %. |

Opis kontrolnih lučk za javljanje napak

| Utripa lučka, ki javlja napako | Opozorilo na prikazovalniku (če je vgrajen v stroj) | Opis - Vzroki - Rešitve |
|---|---|---|
| "Service"  | od "F03" do "F43" (razen "F18" in "F24") | "Napaka v električnem modulu" Za najmanj 3 sekunde pritisnite tipko "Reset". |
| | "F24" | Lahko se pojavi v primeru uporabe perila z visoko vpojnostjo ali če ste uporabili veliko količino perila pri programu namenjenemu majhnim količinam. Pralnega stroja ne napolnite preveč! Držite gumb "Reset" vsaj 3 sekunde, da prekinete program. Izberite in vklopite program "Izpiranje in centrifugiranje", da pravilno zaključite prekinjen ciklus pranja. |
| | "F02" ali "FA" | "Napaka sistema za zaporo vode" Obrnite gumb programatorja v položaj "Off/O", izvlecite vtič iz vtičnice in zaprite dovodni ventil za vodo. Potem: <ul style="list-style-type: none"> • Stroj ponovno vklopite v omrežno vtičnico. • Odprite pipo (če voda steče v pralni stroj pred vklopom stroja, je to znak okvare; Zaprite pipo za dovod vode in obvestite servisno službo). • Ponovno izberite in zaženite zelen program. |
| | "F18" ali "Fod" | "Velika količina pene" Prekomerna količina pene je prekinila program. Če ste izbrali funkcijo "Priporočeno doziranje" (če je pri modelu na voljo), preverite, ali količina doziranja nastavljena za različne skupine programov odgovarja priporočeni količini uporabljenega pralnega sredstva (podrobnosti preverite v samostojnih navodilih za "Priporočeno doziranje"). <ul style="list-style-type: none"> • Izberite in zaženite program "Izpiranje in ožemanje. • Zatem ponovno izberite in zaženite zelen program z manjšo količino pralnega sredstva. Glej tudi del "Pralni stroj sredi programa..." na prvi strani »Navodil za odstranjevanje težav«. |

| Utripa lučka, ki javlja napako | Opis - Vzroki - Rešitve |
|---|--|
| <p>“Zaprta pipa” </p> | <p>V pralnem stroju ni vode, oz. količina vode je premajhna. Lučka “Vklop(Pavza)” utripa.</p> <p>Preverite ali:</p> <ul style="list-style-type: none"> • Je pipa odprta in je pritisk v napeljavi ustrezen. • Cev za dovod vode prepognjena. • Mrežasti filter v cevi za dovod vode je zamašen (glejte “Nega in vzdrževanje”). • Dovodna cev je zamrznjena. • Okence varnostnega ventila na cevi za dovod vode je rdeče (če ima vaš pralni stroj cev za dovod vode, kot jo prikazuje slika 13 - glejte predhodno poglavje “Nega in vzdrževanje”); cev zamenjajte z novo. Na voljo je v servisni službi ali prodajalni s tehničnimi izdelki. <p>Po odpravi napake s pritiskom na gumb “Vklop(Pavza)” ponovno zaženite program. Če se napaka ponovi, se obrnite na servisno službo..</p> |
| <p>“Očistite črpalko” </p> | <p>Odtočna voda se ne izčrpa. Stroj se ustavi med potekom ustreznega programa; izvlecite vtič iz vtičnice in preverite:</p> <ul style="list-style-type: none"> • Ali je dovodna cev prepognjena oz. je blokirana zaradi drugega vzroka. • Filter ali črpalka je zamašena (glejte poglavje “Izčrpavanje preostale vode/ Čiščenje filtra”; poskrbite, da se voda pred izpustom iz stroja ohladi). • Cev za odtok vode je zamrznjena. <p>Po odpravi napake za najmanj 3 sekunde pritisnite tipko “Reset”; ponovno zaženite želeni program. Če se napaka ponovi, se obrnite na servisno službo..</p> |

Če vaš pralni stroj ni opremljen s prikazom časa, preverite, kateri od zgoraj opisanih primerov bi lahko bil vzrok za napako, in sledite ustreznim navodilom.

PRIROČNIK ZA NAMESTITEV

Slike so na platnicah teh Navodil za uporabo.

Pri vgradnih modelih: glej "Navodilo za namestitvev".

Posledice nepravilne namestitve so lahko hrup, pretirane vibracije in puščanje vode.

Pri prostostoječih modelih: **NIKOLI ne premikajte z držanjem za delovno površino.**

ODSTRANITE TRANSPORTNE VIJAKE!

(slika15)

Pomembno:

- Če transportnih vijakov ne odstranite, lahko pride do poškodbe stroja!
 - Transportne vijake shranite za morebiten transport stroja. V tem primeru pritrđite transportne vijake v obratnem vrstnem redu.
1. Sprostite in odvijte vijake vseh 4 transportnih zapahov, uporabite ključ 13 mm (slika 16a,b).
 2. Vijake nato privijte samo za približno 2 cm. Nato z zadnje strani pralnega stroja izvlecite plastične dele tako, da jih potegnute za vijake (slika 16c, d, e).
 3. Plastične kapice, ki so bile dobavljene skupaj s pralnim strojem, namestite v odprtine (slika 16f).

NASTAVITEV NOG

Stroj namestite na trdna in ravna tla (če je potrebno, uporabite vodno tehtnico). Če stroj nameravate namestiti na lesena tla, razporedite težo tako, da ga namestite na vsaj 3 cm debelo vezano ploščo velikosti 60 x 60 cm pritrjeno na tla. Če tla niso vodoravna, stroj izravnajte s 4 nastavitvenimi nogami; pod noge ne podlagajte kosov lesa ipd.

Odvijte noge pralnega stroja, tako da jih z roko dva-do trikrat obrnete v smeri urinega kazalca, potem s pomočjo 13 mm ključa odvijte varnostno matico (slika 17, 18).

Stroj nekoliko privzdignite in z vrtenjem noge prilagodite višino (slika 18).

Pomembno: zaporno matico privijte v nasprotni smeri urinega kazalca do ohišja stroja (slika 19, 20).

PRIKLJUČITEV CEVI ZA DOVOD VODE

Če še ni nameščena polnilna cev za vodo, natakните upognjen del polnilne cevi na ventil na zadnji strani pralnega stroja (slika 21, 22). Raven del polnilne cevi privijte na pipo, privijte pa tudi matico.

Pomembno:

- Cev ne sme biti prepognjena!
- Pralnega stroja ne smete priključiti na mešalno pipo brez tlačnega grelnika vode.
- Vodotesnost priključka preizkusite tako, da pipo do konca odprete.
- Če je cev prekratka, jo zamenjajte s tlačno cevjo (1000 kPa - v skladu z EN 61770) ustrezne dolžine. Če potrebujete daljšo cev za zaporo vode, obrnite se na naš servis za stranke ali svojega trgovca.
- Redno preverjajte cev. Če je krhka ali razpokana, jo zamenjajte z novo cevjo iste vrste.
- Stroj lahko priključite brez protipovratnega ventila.

PRIKLJUČITEV CEVI ZA ODTOK VODE

1. Če je odtočna cev nameščena tako, kot je navedeno na sliki 23: Izvlecite cev iz nosilcev, ki so označeni s puščicami.
 2. Če je cev za odtok vode nameščena v zgornji del pralnega stroja (slika 24): Cev odprite iz obeh držal, označenih s puščicami (odvisno od modela).
 3. Trdno pritrđite odvodno cev na sifon ali drug kanal izajski odtok.
- Prepričajte se, da cev ni preščipnjena.
 - Cev pritrđite, da med delovanjem ne more pasti na tla.
 - Mali umivalniki niso primerni.
 - Če je cev prekratka, jo podaljšajte z gibljivo cevjo enakega tipa in spoj zavarujte z objemkami.
 - Višina sifona – priključek za odtočno cev mora biti vsaj 60 cm, največ pa 125 cm.
 - Največja dovoljena skupna dolžina odtočne cevi: 2,50 m (v tem primeru je maksimalna višina za pritrđitev 90 cm).

PRIKLJUČITEV NA ELEKTRIČNO NAPETOST



- Uporabite vamostno vtičnico z ozemljitvenim kontaktom.
- Ne uporabljajte podaljška ali razdelilne vtičnice.
- Električni napajalni kabel lahko zamenja samo usposobljen električar.
- Priključitev na električno napetost mora biti izvedena v skladu z veljavnimi predpisi.

NAMENSKO KORIŠTENJE

Ova mašina za pranje je namenjena isključivo za pranje veša u količini uobičajenoj za domaćinstvo.

- Pridržavajte se uputstava koja su data u ovom Uputstvu za upotrebu i Tabeli programa kod upotrebe mašine za pranje rublja

- Čuvajte ovo Uputstvo za upotrebu i Tabelu programa; ukoliko date mašinu za pranje rublja nekom drugom licu, onda mu dajte i Uputstvo za upotrebu i Tabelu programa.

MERE PREDOSTROŽNOSTI I OPŠTE PREPORUKE

1. Propisi bezbednosti

- Mašina za pranje rublja je pogodna samo za unutrašnju upotrebu.
- Nemojte držati zapaljive tečnosti blizu mašine za pranje.
- Ne sme se dozvoliti deci da se igraju sa mašinom za pranje rublja ili da ulaze u bubanj.
- Veš mašinu mogu posluživati deca od 8 godina, takodjer i osobe sa smanjenim fizičkim, čulnim ili duševnim sposobnostima i osobe sa nedovoljnim iskustvima ili znanjima, za pretpostavke da su pod nadzorom ili su bile podučene odgovornom osobom o bezbednosnom korištenju veš mašine i razumeju moguće opasnosti koje proističu iz njenog korištenja. Deca se ne smeju igrati sa veš mašinom. Brigu i održavanje ne smeju obavljati deca bez nadzora.
- Ne koristite veš mašinu kod temperatura ispod 5°C.
- Za slobodno stojeće modele: ukoliko želite da postavite uređaj za sušenje na gornji deo Vaše mašine za pranje, onda se najpre obratite našem ovlašćenom servisu ili Vašem specijalizovanom prodavcu da biste proverili da li je to moguće. Postavljanje uređaja za sušenje na Vašu mašinu za pranje je dozvoljeno samo koristeći odgovarajuću garnituru za gornju montažu, koja se može dobiti od našeg ovlašćenog servisa ili Vašeg specijalizovanog prodavca.
- Ne ostavljajte mašinu za pranje rublja priključenu na električnu mrežu kada se ne koristi.
- Zavrnite slavinu za dovod vode kada se ne koristi.
- Pre obavljanja radova na čišćenju i održavanju, isključite mašinu ili je iskopčajte iz električne mreže.
- Nemojte nikada otvarati vrata prekomernom silom, niti ih koristiti kao stepenik.
- Ukoliko je potrebno, električni kabl za napajanje može da se zameni identičnim koji se može dobiti od našeg servisa. Električni kabl za napajanje može da zameni samo kvalifikovan tehničar ili radnik našeg servisa.
- Deca mlađa od 3 godine bi trebala biti dovoljno udaljena od mašine za veš, ako nisu pod stalnim nadzorom.
- Otvori za ventilaciju na dnu mašine za veš ne smeju biti pokriveni debelim tepihom.

- Ako hoćete da postavite veš mašinu na postolje ili bilo kakvo uzvišeno mesto pobrinite e da je to postolje:
 - dovoljno čvrsto za veliku težinu veš mašine,
 - potpuno vodoravno,
 - dovoljno veliko i da je mesto oko veš mašine ograničava tako da se ne može pomaći sa svog mesta, u koliko se pojave izuzetni radni uslovi.
- Ako je vaša mašina ugrađeni model:
 - nemanipulišite njome dokad je ugrađena u liniji
 - nesmete skidati gornju tablu.

2. Pakovanje

- Materijal za pakovanje se može u potpunosti reciklirati, i označen je simbolom za reciklažu . Pridržavajte se važećih lokalnih propisa kod odlaganja materijala za pakovanje.

3. Odlaganje pakovanja i starih mašina za pranje rublja

- Mašina za pranje rublja je izrađena od materijala koji se mogu ponovo upotrebiti. Ona se mora odložiti u skladu sa važećim lokalnim propisima za odlaganje otpada.
- Pre odlaganja na otpad, uklonite sve ostatke deterdženta i odsecite električni kabl za napajanje.
- Ovaj uređaj je označen prema Evropskoj direktiv o odlaganju električne i elektronske opreme 2002/96/EC (Waste Electrical and Electronic Equipment - WEEE).
- Obezbeđenjem da se ovaj proizvod propisno odloži na otpad, pomoćićete da se spreče potencijalno negativne posledice po životnu sredinu i zdravlje ljudi, koje bi inače mogle da budu prouzrokovane nepropisnim rukovanjem i oglaganjem ovog proizvoda na otpad.
- Oznaka  na proizvodu, ili na dokumentima koji prate proizvod, pokazuje da se ovaj uređaj ne može tretirati kao otpad u domaćinstvu. Umesto toga on treba da se dostavi odgovarajućem centru za sakupljanje i recikliranje električne i elektronske opreme. Odlaganje mora da se obavi u skladu sa važećim lokalnim propisima za odlaganje otpada. Za detaljnije informacije o tretmanu, rekuperaciju i recikliranju ovog proizvoda, molimo Vas kontaktirajte Vašu lokalnu gradsku službu, Vaš servis za odlaganje otpada iz domaćinstava ili prodavnicu u kojoj ste kupili ovaj proizvod.

4. Mraz

- Nepostavljajte veš mašinu u prostorije gdje može zamrznuti. Ako je to neophodno uverite se, dali je iz veš mašine ispumpana sva voda.
- Odmontirajte dovodno crevo(a) sa dovodnog ventila i pustite da iz njega isteće sva voda.
- Odmontirajte crevo sa sifona ili umivaonika i ostavite da iz njega isteće sva voda
- Ispustite zaostalu vodu iz unutrašnjosti veš mašine prema instrukciji iz poglavlja „Ispuštanje zaostale vode“.

5. EC - Izjava o usaglašenosti

- Uređaj je u skladu sa sledećim Evropskim standardima: 2006/95/EEZ Direktiva za nizak napon 2004/108/EEZ Direktiva za elektromagnetnu kompatibilnost.

Proizvođač nije odgovoran za bilo kakvo oštećenje na vešu koje je prouzrokovano neodgovarajućim instrukcijama ili neispravnim pridržavanjem instrukcija za njegovanje veša, koje su navedene na etiketama odeće ili veša.

PRE UPOTREBE MAŠINE ZA PRANJE RUBLJA

1. Uklanjanje pakovanja i provera

- Posle raspakivanja, uverite se u to da mašina za pranje rublja nije oštećena. Ukoliko ste u nedoumici, nemojte koristiti mašinu za pranje rublja. Obratite se ovlašćenom servisu ili lokalnom prodavcu.
- Držite materijal za pakovanje (plastične kese, delovi od polistirola, itd.) dalje od domaćaja dece, pošto mogu da predstavljaju potencijalnu opasnost.
- Ukoliko je mašina bila izložena hladnoći pre isporuke, držite je na sobnoj temperaturi nekoliko sati pre uključivanja.

2. Uklonite zavrtnje za transport

- Mašina za pranje rublja je snabdevena zavrtnjima za transport kako bi se sprečilo moguće oštećenje unutrašnjosti mašine za vreme transporta. Pre upotrebe mašine moraju se skinuti zavrtnji za transport.
- Posle njihovog skidanja, zatvorite otvore sa 4 priložena plastična zatvarača.

3. Instaliranje mašine za pranje rublja

- Uklonite zaštitnu foliju sa kontrolne table (ukoliko je ima na Vašem modelu).
- Premestite uređaj bez podizanja držanjem za radnu ploču.
- Instalirajte uređaj na čvrstoj i ravno nivelisanoj površini poda, najbolje u uglu prostorije.
- Uverite se u to da su sve četiri nožice stabilne i da se oslanjaju na podu, i zatim proverite da li je mašina za pranje rublja potpuno nivelisana (upotrebite libelu).
- U slučaju drvenog ili brodskog poda (kao napr. parketi ili laminatske podloge) postavite potrošač na komad šperploče sa minimalnim dimenzijama 60 x 60 cm i debljine 3 cm, pričvršćene za pod.
- Uverite se u to da otvori za ventilaciju u podnožju Vaše mašine za pranje rublja (ukoliko ih ima na Vašem modelu) nisu blokirati tepihom ili nekim drugim materijalom.

4. Dovod vode

- Priključite dovodno crevo na dovod vode za piće prema uputstvu isporučiooca vode.
- Modeli sa jednim dovodom vode: hladna voda
- Modeli sa dva dovoda vode: hladna i topla voda, ili hladna voda (pogledaj poglavlje "Uputstvo za instaliranje").
- Slavina: 3/4" priključak za crevo sa navojem
- Pritisak vode (pritisak uvodovodnoj mreži): 100-1000 kPa (1-10 bar).
- Upotrebite samo nova creva za povezivanje mašine za pranje rublja na dovod vode. Upotrebljavana creva ne smeju da se koriste i treba da se odbace.
- Za modele sa dovodom tople vode: toplota dovodne vode nesmiije prekoračiti 60°C.

5. Ispuštanje vode

- Čvrsto spojite ispušno crevo na sifon ili na drugo oticanje kanalizacije.
- Ukoliko je mašina za pranje rublja povezana na integrisani sistem za ispušavanje, obezbedite da se kasnije opremi odušnim ventilom kako bi se sprečilo istovremeno punjenje i ispuštanje vode (efekat sifona).

6. Električno priključivanje

- Priključke na struju mora da izvede kvalifikovan tehničar u skladu sa uputstvima proizvođača i sa odgovarajućim lokalnim propisima za bezbednost.
- Podaci o naponu, potrošnji energije i zahtevi za zaštitu dati su na unutrašnjoj strani vrata.
- Uređaj mora da se priključi na električnu mrežu pomoću utičnice sa priključkom za uzemljenje u saglasnosti sa važećim propisima. Mašina za pranje rublja mora da bude uzemljena prema propisima. Proizvođač odbacuje svaku odgovornost za materijalnu štetu i ozlede lica, koje su nastale usled nepridržavanja gore navedenih propisa.
- Nemojte upotrebljavati produžne kablove ili višestruke utikače.
- Posle instaliranja, pristup mrežnom utikaču ili iskopčavanju iz električne mreže pomoću dvopolnog prekidača, mora da bude obezbeđen u svako doba.
- Nemojte uključivati mašinu za pranje rublja, ukoliko je bila oštećena za vreme transporta. Obavestite ovlašćeni servis.
- Kabl za priključivanje na mrežu može da zameni samo ovlašćeni servis.
- Ako budete koristili strujnu zaštitu, izaberite isključivo tip .

OPIS MAŠINE ZA PRANJE RUBLJA (sl. 1)

- U zavisnosti od modela

- a. Radna ploča (za slobodno stojeće modele) / Gornja tabla (za ugrađene modele)
- b. Dozator deterdženta
- c. Kontrolna tabla
- d. Servisna pločica (nalazi se na unutrašnjoj strani vrata)
- e. Vrata
- f. Pristup pumpi i crijevu za slučaj nužde (kad je u sastavu modela) nalazi se za coklom
- g. Podesive nožice

VRATA

- Vratanca veš mašine otvorite potezanjem ručke na vratancima smerom prema sebi.
- Zatvorite vrata pritiskivanjem bez primene prekomerne sile, sve dok se ne čuje uskakanje brave.

PRE PRVOG CIKLUSA PRANJA

Za uklanjanje vode koja je preostala u mašini od probnog rada kod proizvođača, preporučujemo da obavite kratak ciklus pranja bez rublja.

1. Otvorite slavinu.
2. Zatvorite vrata.
3. Naspitate malu količinu sredstva za pranje (maksimalno 1/3 količine preporučene od strane

proizvođača za malo zaprljani veš) u pregradu za glavno pranje  ladice za sipanje sredstava za pranje.

4. Namestite i uključite program "Syntetika 60°C" (pogledajte posebno isporučivanu "Tablicu za programe").

PRIPREMANJE VEŠA ZA PRANJE

Sortirajte rublje prema...

1. **Sort the laundry according to...**
 - **Vrsti tkanine / oznaci na etiketi za održavanje**
Pamuk, mešana vlakna, tkanine koje se lako održavaju/sinetika, vuna, artikli za ručno pranje.
 - **Boji**
Odvojte artikle u boji i bele artikle. Perite nove artikle u boji odvojeno.
 - **Veličini**
Perite artikle rublja različitih veličina u istom punjenju, da bi se poboljšala efikasnost pranja i raspoređivanje u bubnju.
 - **Osetljive tkanine**
Komade finog veša perite odvojeno: koristite specijalni program za Čistu novu vunu , zavese i drugi fini veš. Uvek odstranite sa zavesa alke ili perite zavese u pamučnoj vrećici. Koristite specijalni program za veš određen za ručno pranje. Čarapice, pojaseve i druge male komade veša sa kukicama (napr. grudnjake) perite u specijalnim pamučnim vrećicama za mašine za pranje veša ili u jastušnicama sa patent zatvaračima.
2. **Ispraznite džepove**
Novčići, zihernadle i slični predmeti mogu da oštete Vašu mašinu za pranje rublja, bubanj i kadu.
3. **Zatvarači**
Zatvorite patent-zatvarače i pričvrstite dugmad ili zakačke; slobodni pojasevi ili određene trake treba da se vežu zajedno.

Otklanjanje mrlja

- Krv, mleko, jaja, itd. se obično otklanjaju pomoću automatske enzimske faze programa.
- Za otklanjanje mrlja od crnog vina, kafe, čaja, trave, i od voća, itd. dodajte sredstvo za otklanjanje mrlja u odeljak za glavno pranje  dozatora deterdženta.
- Tretirajte prethodno posebno uporne mrlje sredstvom za otklanjanje mrlja.

Bojenje i beljenje

- Upotrebljavajte samo one boje i sredstva za beljenje, koji su pogodni za pranje u mašinama za pranje rublja.
- Pridržavajte se uputstava proizvođača.
- Plastični i gumeni delovi mašine mogu da se zaprljaju bojama ili sredstvima za beljenje.

Punjenje rublja

1. Otvorite vrata.
2. Napunite artikle jedan po jedan rastresito u bubanj, ne prepunjujući ga. Pridržavajte se količina punjenja koje su date u Tabeli programa (prekomerno punjenje mašine smanjuje efikasnost pranja i podstiče gužvanje rublja).
3. Zatvorite vrata. Pazite na to, da neki komad veša ne zaglavi između vratanca i zaptivača vratanca.

DETERDŽENTI I ADITIVI

⚠ **Držite deterdžente i aditive na suvom mestu dalje od domašaja dece.**

⚠ **Ne upotrebljavajte rastvarače (na pr. terpentini, benzin). Nemojte prati u mašini tkanine koje su tretirane rastvaračima ili zapaljivim tečnostima.**

Upotrebljavajte samo deterdžente i aditive koji su specijalno proizvedeni za mašine za pranje rublja u domaćinstvu Sledite preporuke na etiketama veša.

Izbor deterdženta zavisi od:

- Vrste tkanine.
- Boje.
- Temperature pranja.
- Stepena i vrste zaprljanja.

| Vrsta tkanine | Vrsta deterdženta |
|---|---|
| Beli otporni veš (hladna voda - 95 °C): | delotvorni deterdžent sa izbeljivačem |
| Beli nježni veš (hladna voda - 40 °C): | blagi deterdžent sa izbeljivačem i /ili sredstvom sa optičkim beljenjem |
| Svetle / pastelne boje (hladna voda -60°C): | deterdžent sa izbeljivačem i /ili sredstvom sa optičkim beljenjem |
| Intenzivne boje (hladna voda - 60 °C): | deterdžent za veš u boji bez izbeljivača / sredstva za optičko beljenje |
| Crna/tamne boje (hladna voda - 60 °C): | specijalni deterdženti za za crni / tamni veš. |

Za veš koji zahteva specijalno pranje i njegu (napr. vuna ili mikrovlakno) preporučavamo koristiti specijalne deterdžente za pranje i vlaženje kao i omekšivač dostupan na tržištu. Više informacija naći ćete na internet stranici www.cleanright.eu.

Ne upotrebljavajte tečne deterdžente kada aktivirate opciju "Pretpranje". Tečni deterdžent ne koristite pri izboru funkcije Odgodjeni start ciklusa / kraj ciklusa (ovisno od modela).

Doziranje

Pridržavajte se preporuka za doziranje koje su date na pakovanju deterdženta. One zavise od:

- stepena i vrste zaprljanja
- veličine rublja
 - puno opterećenje: pridržavajte se uputstava proizvođača deterdženta
 - polovina opterećenja: 3/4 količine upotrebljene za puno opterećenje
 - minimalno opterećenje (oko 1 kg): 1/2 količine upotrebljene za puno opterećenje.

Ako na pakovanju sredstva za pranje nije uvedena količina punjenja vešom, proizvođači obično preporučuju: 4,5 kg veša kod korištenja koncentrovanog sredstva za pranje i 2,5 kg veša kod korištenja blagog sredstva za pranje.

- tvrdoća vode u Vašem regionu (tražite informacije od preduzeća za snabdevanje vodom). Meka voda zahteva manje deterdženta nego tvrda voda.

Napomena:

Suviše mnogo deterdženta može da dovede do prekomernog obrazovanja pene, što smanjuje efikasnost pranja. Ukoliko mašina za pranje detektuje suviše mnogo pene, onda ona može da spreči brzo okretanje bubnja, ili produžiti vreme ciklusa pranja i povećati potrošnju vode (vidi napomene o prekomernoj količini pene u poglavlju „Uputstvo za otklanjanje neispravnosti“). Nedovoljna količina deterdženta može da dovede do toga da rublje dobije sivu boju i dovodi do kalcifikacije grejača, bubnja i creva.

Gde staviti deterdžent i aditive (sl. 2)

I | Pregrada za predpranje

- Deterdžent za predpranje (samo kod uključenog biranja „predpranje“)

II | Pregrada za glavno pranje

- Deterdžent za glavno pranje (mora se dodavati za sve programe pranja)
- Sredstva za uklanjanje mrlja (prema izboru)
- Omekšivač za vodu (prema izboru; koje su preporučene za klasu tvrdoće vode 4 ili više)

III | Pregrada za sredstvo omekšivača za veš

- Omekšivač za veš (prema izboru)
- Štirka otopljena u vodi (prema izboru)

Kod doziranja sredstava za pranje i dodatnih sredstava ne prekoračujte nivo označeni s "MAX". Ako koristite tekuće sredstvo za pranje, ladicu za sipanje **odmah zatvorite nakon punjenja sredstvom**. Za više informacija koje se tiču korištenja deterdženata i sredstava za omekšivanje kod pojedinih programa, pogledajte posebno isporučenu tabelu za programe.

Upotreba hlornog sredstva za beljenje

- Operite Vaše rublje korišćenjem željenog programa za pranje (pamuk, sintetika), dodavanjem odgovarajuće količine hlornog sredstva za beljenje u odeljak za OMEKŠIVAČ (zatvoriti pažljivo dozator deterdženta).
- Odmah posle završetka programa, startujte program "Ispiranje i brzo okretanje" da bi se uklonio miris preostalog sredstva za beljenje; ukoliko želite, možete dodati sredstvo za omekšavanje.
- Nikada ne stavljajte istovremeno hlorno sredstvo za beljenje i sredstvo za omekšavanje u odeljak za omekšivač.
- Kod korištenja sredstava za beljenje na bazi oksigena, držite se preporuka proizvođača

Upotreba štirka

- Izaberite program "Rinse and Spin" (Ispiranje i brzo okretanje) i proverite da brzina nije podešena na više od 800 o/min.
- Startujte program, izvucite fioku za deterdžent dok ne budete videli oko 3 cm odeljka omekšivača.
- Sipajte pripremljeni rastvoreni štirak u odeljak omekšivača dok mlaz vode ulazi u dozator deterdženta.

ČIŠĆENJE FILTERA / ISPUŠTANJE PREOSTALE VODE

Preporučujemo da redovno proverite i očistite filter, a najmanje dva ili tri puta godišnje, **posebno**:

- Ukoliko se pali indikatorska lampica "Očistiti pumpu" (☼) :
- Ukoliko mašina za pranje rublja ne ispušta propisno vodu, ili ukoliko propusti da obavi cikluse brzog okretanja.
- Ako je veš mašina smeštena u prostoriji gdje je mogući mraz, morate ispustiti svu preostalv vodu, kako bi izbegli oštećenje potrošača.

VAŽNO: uverite se u to da se je voda ohladila pre ispuštanja iz mašine.

1. Zaustavite mašinu i iskopčajte je iz električne mreže
2. Uklonite cokol (zavisno od modela):
 - Pritisnite uklopne delove sa desne i leve strane cokla (ako su u sastavu modela) smerom na dole, da bi se cokl oslobodio i odstranite ga (sl. 3).
 - Uklonite cokol korištenjem sifona ladice za doziranje sredstva za pranje: pritisnite rukom sa jedne strane cokla smerom na dole, nakon toga uvucite nos sifona u razmak između cokla i prednje strane veš mašine i cokl odvojite (sl. 4).
 - Za ugrađene modele: odstranite donju ploču sa kuhinjske linije.
3. U blizini veš mašine položite posudu za skupljanje vode.
4. Ako vaša veš mašina ima crevo za isticanje u slučaju nužde: oslobodite crevo za slučaj nužde iz kopče, ili je izvucite iz veš mašine (zavisno od modela). Ako vaša veš mašina nema crevo za

slučaj nužde: položite ispod filtera širu plosnatu posudu (sl. 6). Ignorišite korake 5 - 8 i nastavite korakom 9.

5. Držite kraj creva za nužno isticanje u posudi za skupljanje vode i iz njega izvucite zapašać (sl. 5).
6. Sačekajte dok isteeće sva voda, onda ponovo gurnite zapašać u crevo (sl. 7).
7. Učvrstite crevo za slučaj nužde u kopču, ili je uvucite nazad u veš mašinu (zavisno od modela).
8. Na pod, ispred filtera, položite krpnu za upijanje (napr. peškir).
9. Polako otvarajte filter okretanjem obrnutim od smera kazaljki na satu (sl. 8); sačekajte dok isteeće sva voda, a onda ga potpuno odšrafite i izvadite ga.
10. Samo za čišćenje filtera: očistite filter i komoru, gdje je umešten; prekontrolišite, dali se rotor pumpe u komori za filter može slobodno okretati.
11. Uložite filter nazad i zašrafite ga u smeru kretanja kazaljki na satu do kraja.
12. Naspite približno 1 litar vode u ladicu sredstva za pranje, kako bi se ponovo aktivirao „Eco sistem“. Prekontrolišite, dali je filter ispravno uloženi i dali je zaptiven.
13. Namontirajte nazad cokol (sl. 9); ako je to potrebno, nagnite veš mašinu smerom nazad (pri tom je potrebna pomoć druge osobe). Za montirane modele: namontirati opet donju ploču kuhinjske linije.
14. Utaknite ponovo utikač mašine za pranje u utičnicu. Mašina za pranje rublja je sada ponovo spremna za rad.

ČIŠĆENJE I ODRŽAVANJE

Pred bilo kakvom radnjom održavanja uvek isključite mašinu za pranje veša iz električne mreže..

Čišćenje ladice sredstava za pranje

1. Izvucite ladicu za sipanje do kraja. Pritisnite prstom na mesto, gdje je sifon označen sa oznakom "PUSH" (sl. 10) tako će te ladicu osloboditi i tad je možete celu izvuci.
2. Izvadite sifon iz pregrade za omekšivač zatezanjem smerom prema gore (sl. 11).
3. Isperite sve delove pod mlazom vode.
4. Očistite pregradak dozatora vlažnom krpom.
5. Ubacite sifon nazad do pregrade za omekšivač, pritiskom na dole do kraja; zatim ugurajte ladicu nazad u prostor za doziranje sredstava za pranje.

Dovodno crevo (creva) (sl. 12, 13 ili 14, zavisi od modela)

Redovno kontrolišite dovono crevo, da nije presavijeno i da nema pukotinu, a ako je to potrebno, zamenite ga novim crevom. istog tipa.

Dovodno crevo, što je očito sa sl. 13, ima sigurnostni ventil za zaštitu uredjaja od nekontrolisanog dovoda vode; Ako je kontrolno okno (A) sigurnosnog ventila crven, sigurnostni ventil je bio aktiviran i crevo je neophodno zameniti. Da dobijete novo dovodno crevo kontaktirajte naš servis ili vašeg specijaliziranog prodavača. Kod odvrtnja dovodnog creva prikazanog na slici 13 morate pritisnuti malu polugu za popuštanje smerom prema dole (B) (ako je na raspolaganju).

Ako je vaše dovodno crevo sa providnim površinskim slojem (sl. 14), redovito kontrolišite njegovu boju. Ako se boja providne površine creva zatamnila, to

je znak da je na crevu pukotina i da bi crevo trebalo biti zamenjeno. Nazovite servisni centar ili stručnog tehničara, da vam crevo zameni.

Čišćenje sitastog filtra u dovodnom crevu za vodu

1. Zatvorite slavinu i odvojte dovodno crevo na slavini.
2. Očistite unutrašnji sitasti filter i navrnite ponovo dovodno crevo na slavinu.
3. Sada odvrnite dovodno crevo na zadnjoj strani mašine za pranje rublja.
4. Izvadite sitasti filter iz priključka mašine za pranje rublja univerzalnim kleštima i očistite ga.
5. Stavite ponovo sitasti filter i navrnite priključak dovodnog creva.
6. Odvrnite slavinu i uverite se u to da su priključci potpuno nepropustljivi za vodu.

Spoljašnjost mašine i kontrolna tabla

- Perite sa mekom i vlažnom krpom. Isušite mekom krpom.

Unutrašnjost uređaja

- Posle svakog pranja, ostavite vrata otvorena za izvesno vreme da bi se omogućilo sušenje uređaja.
- Ukoliko nikada ili retko perete Vaše rublje pri 95°C, preporučujemo da ponekad pustite da se odvija program pri 95°C bez rublja, stavljanjem male količine deterđenta, da biste održali uređaj u čistom stanju.

Zaptivka vrata

- Obrisite zaptivku vrata posle svakog pranja pamučnom krpom koja apsorbuje vodu; uverite se u to da su vrata potpuno suva pre nego što zatvorite vrata prazne mašine za pranje rublja.
- Proverite periodično stanje zaptivke vrata.

Filtar

- Proverite filtara najmanje dva ili tri puta godišnje

(vidite "Ispuštanje preostale vode/ Čišćenje filtera").

Nekoristite sredstva za pranje koja sadrže rastvarače, sredstva za ribanje, staklo ili univerzalna sredstva za čišćenje i zapaljive tečnosti. Mogu oštetiti plastične površine ili ostale delove aparata.

PREOSTALA VLAGA VEŠA NAKON CENTRIFUGIRANJA

Nivo vlažnosti veša nakon centrifugiranja ovisi naime od vrste tekstila, izabranog programa i brzine centrifugiranja. Najniži nivo vlažnosti moguće je postići izborom programa za pranje prema energetske etiketi pri maksimalnoj brzini centrifugiranja. Ovaj program je označen u posebnoj tabeli programa kao „Program, na koji se odnosi energetska etiketa“. Ispod je naveden pregled preostale vlage (u %) povezan sa različitim klasama delotvornosti centrifugiranja.

| Klasa delotvornosti centrifugiranja | Preostali nivo vlažnosti u % |
|-------------------------------------|------------------------------|
| A (= najdelotvornija) | manje od 45 |
| B | 45 ili više, ili manje od 54 |
| C | 54 ili više, ili manje od 63 |
| D | 63 ili više, ili manje od 72 |
| E | 72 ili više, ili manje od 81 |

TRANSPORT / RUKOVANJE

Kod transporta ne podižite uređaj nikada držanjem za radnu ploču (ako je na raspolaganju).

1. Isključite mašinu iz električne mreže.
2. Zavrните slavinu za vodu
3. Proverite da li su vrata mašine i dozator deterđenta propisno zatvoreni.
4. Odvojte dovodno i odvodno crevo.
5. Ispustite svu vodu iz creva i mašine za pranje rublja (vidite "Ispuštanje preostale vode / Čišćenje filtera").
6. Postavite zavrtnje za transport (obavezno).

PRIBOR

Za izvesne slobodno stojeće modele, možete da dobijete preko našeg ovlašćenog servisa ili specijalizovanog prodavca:

- **A Podnožnu fioku** koja može da se instalira ispod Vaše mašine za pranje. Ona uzdiže Vašu mašinu kako bi se omogućilo udobnije punjenje i pražnjenje, pošto sada ne treba više da se savijate toliko da pristupite mašini. Osim toga, ona predstavlja moćno sredstvo za organizovanje prostora i rešenje za smeštaj.
- **Komplet za postavljanje**, pomoću kojeg možete na veš mašinu učvrstiti sušilicu za veš.
- **Polica za postavljanje**, pomoću koje možete sušilicu za veš učvrstiti na veš mašinu, čim ćete uštediti na prostoru i olakšati stavljanje i vadenje veša iz sušilice u ovom visokom položaju.
- **Komplet za podgradnju**, koji omogućava veš mašinu postaviti pod nenerušenu kuhinjsku radnu ploču. Raspitajte se u servisu ili u specijalizovanoj prodavnici, dali je vašu veš mašinu moguće ugraditi u kuhinjsku liniju.

SERVISIRANJE

Pre nego što se obratite ovlašćenom servisu:

1. Pokušajte da sami otklonite kvar (vidite Uputstvo za otklanjanje neispravnosti)
2. Startujte ponovo program da biste videli da li je problem otklonjen.
3. Ukoliko mašina za pranje rublja i dalje nepropisno radi, obratite se ovlašćenom servisu

Navedite:

- Vrsta kvara.
- Model mašine za pranje rublja.
- Servisni broj (broj koji se nalazi iza reči SERVICE).

SERVICE 0000 000 00000



Servisnu etiketu možete naći na unutrašnjoj strani vrata.

- Vaša potpuna adresa.
- Vaš broj telefona i međugradski pozivni broj. Brojevi telefona i adrese ovlašćenog servisa mogu se naći na garantnom listu. Alternativno, obratite se prodavcu od koga ste kupili mašinu.

Proizvođač:

Whirlpool Europe s.r.l.
Viale Guido Borghi 27
21025 Comerio (VA)
Italy

UPUTSTVO ZA OTKLANJANJE NEISPRAVNOSTI



Vaša mašina za pranje rublja je snabdevena raznim automatskim sigurnosnim funkcijama. To omogućava da se neispravnosti otkriju na vreme i da sigurnosni sistem može da reaguje na odgovarajući način. Ove neispravnosti su često tako male da se mogu otkloniti u roku od nekoliko minuta.

| Problem | Uzroci - Rešenja - Saveti |
|--|---|
| Uređaj ne startuje, ne pali se nijedna indikatorska lampica | <ul style="list-style-type: none"> Mrežni utikač nije pravilno utaknut u mrežnu utičnicu. Utičnica ili osigurač ne funkcionišu pravilno (upotrebite za proveru stonu lampu ili slično). Veš mašina se automatski isključi prije puštanja u rad ili po završetku programa iz razloga štednje energije. Ako hoćete da uključite veš mašinu, prvo okrenite taster za biranje programa u položaj „Off/O“ (Uklj.) i onda ponovo u položaj zahtevanog programa. |
| Uređaj ne startuje, mada je pritisnuto dugme “Start(Pauza)” | <ul style="list-style-type: none"> Vrata nisu pravilno zatvorena. Bila je aktivirana funkcija “Dečiji osigurač/ Blokirani tasteri” —○ (Ako je u dispoziciji na vašem modelu). Da odblokirate tastere, pritisnite istovremeno obadva tastera obeležena simbolom ključa i pridržite ih pritisnute bar 3 sekunde. Simbol ključa nestane sa displeja i program se može nastartovati. |
| Uređaj se zaustavlja u toku odvijanja programa, i trepće indikatorska lampica “Start(Pauza)” | <ul style="list-style-type: none"> Aktivirana je opcija “Zadržavanje ispiranja”. Za centrifugiranje veša pritisnite taster “Start(Pauza)”. Pre ispumpavanja vode bez centrifugiranja izaberite program „Ispuštanje vode“ (ako je na raspolaganju) ili pritisnite minimalno 3 sekunde taster „Reset / Ispuštanje vode“. Program je promenjen - izaberite ponovo željeni program i pritisnite dugme “Start(Pauza)”. Program je prekinut i eventualno su otvorena vrata - zatvorite vrata i startujte ponovo program pritiskom na dugme “Start(Pauza)”. Bio je aktiviran sigurnosni sistem potrošača (vidi „Popis lampica indikatora kvarova“ na tablici programa). Slavina za vodu nije otvorena ili je dovodno crevo zapetljano (pali se indikatorska lampica “Slavina za vodu zatvorena”). |
| Dozator deterdženta sadrži ostatke deterdženta i/ili aditiva | <ul style="list-style-type: none"> Ne ulazi dovoljno vode; sitasti filtri između dovodnog creva i slavine mogu biti začepljeni (vidite “Čišćenje i održavanje”). |
| Uređaj vibrira u toku brzog okretanja | <ul style="list-style-type: none"> Nisu skinuti zavrtnji za transport; Pre upotrebe mašine moraju se skinuti zavrtnji za transport. Uređaj nije nivelisan / ne oslanja čvrsto na sve četiri nožice (vidite posebno “Uputstvo za instaliranje”). |
| Konačni rezultati brzog okretanja su slabi | <ul style="list-style-type: none"> Neuravnoteženost je za vreme centrifugiranja obustavila ciklus centrifugiranja, da bi zaštitila mašinu za veš od oštećenja (pogledaj „Neuravnoteženost za vreme centrifugiranja“).. Prekomerno obrazovanje pene sprečilo brzo okretanje; Izaberite program “Ispiranje i brzo okretanje”. Izbegavajte prekomerno doziranje deterdženta (vidite “Deterdženti i aditivi”). Taster “Centrifugiranje” bio je nameštena na nisku brzinu. |
| “Neuravnoteženost za vreme centrifugiranja” kontrolna lampica „Centrifugiranje/ ispumpavanje“ vode na indikatoru trepće, ili na displeju trepće brzina/ okretaji centrifugiranja, ili trepće kontrolna lampica brzine centrifugiranja nakon završetka programa (u zavisnosti od modela). Veš je stalno mokar | <p>Neuravnoteženost punjenja veš mašine je za vreme centrifugiranja obustavila ciklus centrifugiranja, da bi zaštitila veš mašinu od oštećenja. Iz tog razloga je veš stalno mokar.</p> <p>Razlog za neuravnoteženost može biti : mala količina veša (ili nekoliko relativno velikih ili upijajućih komada veša, napr. peškiri) ili veliki/ teški komadi veša.</p> <ul style="list-style-type: none"> Prema mogućnosti ne perite malu količinu veša. Kod pranja velikih ili teških komada veša preporučujemo dodati i komade drugih dimenzija. <p>Ako hoćete centrifugirati mokri veš, dodajte veš različitih veličina, izaberite program i pokrenite program „Ispiranje i centrifugiranje“.</p> |
| Ostaci deterdženta na rublju posle pranja | <p>Beličasti ostaci na tamnim tkaninama javljaju se zbog nerastvorljivih omekšavača vode u savremenim deterdžentima koji ne sadrže fosfate:</p> <ul style="list-style-type: none"> izbegavajte prekomerno doziranje deterdženta, upotrebite tečan deterdžent, izaberite opciju “Intenzivno ispiranje” ukoliko je moguće, očetkajte tkaninu |

| Problem | Uzroci - Rešenja - Saveti |
|---|--|
| Veš mašina obustavi rad na nekoliko minuta u sred programa; čini se, da program neće nastaviti sa radom | To je normalna sposobnost veš mašine optimalizovati fazu ispiranja. Jedan od razloga obustavljanja, može biti korištenje velike količine sredstva za pranje; veš mašina automatski obustavi program, kako bi došlo do smanjenja količine pene. Ovo obustavljanje se može ponoviti nekoliko puta dok količina pene ne bude dovoljno smanjena kako bi se mogao ciklus pranja nastaviti. Ako velika pena istrajava kontrolna lampica "Servis" zasvetli a displej pokazuje "F18" ili "Fod" - pogledaj uputstva u vezi kontrolne lampice "Servis" na sledećim stranama. |
| Vreme programa je značajno duže ili kraće od uvećenog na tablici programa ili na displeju (ako je na raspolaganju) | To je normalna sposobnost veš mašine prilagoditi se faktorima, koji mogu delovati na dužinu programa napr. prekomerna količina pene, neravnoteža punjenja kao posledica teških komada veša, produženo grejanje kao posledica niske toplote dovedene vode itd... Osim toga, sistem za snimanje veš mašine prilagodi dužinu ciklusa pranja količini punjenja vešom. Na osnovu ovih faktora za vreme programa preračunava se dužina njegovog trajanja i kad je to potrebno aktualizuje se; na displeju se (ako je u dispoziciji), dok traje faza podešavanja vremena, prikaže animacija. Kod malih punjenja vešom može biti vremenski podatak uveden u tablici programa skraćen i za 50%. |

Spisak kontrolnih lampica indikatora kvarova

| Indikator kvara trepće | Indikacija na displeju (ako je u Vašem modelu) | Opis - Uzroci - Rešenja |
|---|--|---|
| "Service"  | od "F03" do "F43" (osim "F18" i "F24") | "Neispravnost električnog modula" Pritisnite dugme "Reset" u toku najmanje 3 sekunde. |
| | "F24" | Može se pojaviti u slučaju korištenja veša sa visokim upijanjem, ili ako ste koristili veliku količinu veša sa programom predviđenim za male količine. Ne prepunjavajte veš mašinu ! Pritisnite taster "Reset" bar na 3 sekunde, kako bi ste prekinuli program. Izaberite i uključite program "Ispiranje i centrifugiranje", kako bi ste ispravno završili prekinuti ciklus pranja. |
| | "F02" ili "FA" | Okrenite dugme programatora u položaj „Off/O“ (Uklj.), izvucite utikač iz mrežne utičnice i zatvorite ventil dovoda vode. Onda: <ul style="list-style-type: none"> • Utaknite ponovo utikač mašine za pranje u utičnicu. • Otvorite slavinu za vodu (ukoliko voda odmah ponovo poteče u uređaj, a da pri tome uređaj nije startovao, onda se radi o neispravnosti; zavrnite slavinu i pozovite ovlašćeni servis). • Izaberite i startujte ponovo željeni program |
| | "F18" ili "Fod" | "Velika količina pene" Prekomerna količina pene prekinula program. Ako ste izabrali funkciju "Preporučeno doziranje" (ako je u dispoziciji tog modela), prekontrolišite dali dozirana količina određena za razne grupe programa odgovara preporučenoj količini korištenih sredstava za pranje (detalje pogledajte u posebno isporučenom uputstvu za "Preporučeno doziranje"). <ul style="list-style-type: none"> • Izaberite program "Ispiranje i brzo okretanje". • Zatim izaberite i startujte ponovo željeni program, koristeći pri tome manje deterdženta. Pogledajte takodjer pasus „Veš mašina obustavi rad...“ na prvoj stranici "Uputstvo za otklanjanje neispravnosti". |

| Indikator kvara treptće | Opis - Uzroci - Rešenja |
|--|--|
| <p>“Slavina za vodu zatvorena” </p> | <p>Uređaj nema nedovoljan dovod vode. Treptće indikatorska lampica “Start (Pauza)”.</p> <p>Prokontrolišite:</p> <ul style="list-style-type: none"> • Da li je potpuno otvorena slavina za vodu, i da li je dovoljan pritisak dovoda vode. • Da li ima pregiba na crevu za dovod vode. • Da li je začepljen sitasti filter u dovodnom crevu za vodu (vidite “Čišćenje i održavanje”). • Da li je voda u dovodnom crevu zamrznuta. • Kontrolno okno sigurnosnog ventila Vašeg dovodnog creva za vodu je crveno (ukoliko Vaš uređaj ima dovodno crevo za vodu kako je to prikazano na slici 13 - vidite prethodni odeljak “Čišćenje i održavanje”); zamenite crevo novim crevom istog tipa, koje se može dobiti od ovlašćenog servisa ili od Vašeg specijalizovanog prodavca. <p>Posle otklanjanja problema, startujte ponovo program pritiskom na dugme “Start(Pauza)”. Ukoliko se neispravnost ponovo javi, obratite se ovlašćenom servisu.</p> |
| <p>“Očistiti pumpu” </p> | <p>Otpadna voda nije ispumpana. Uređaj se zaustavlja u odgovarajućem koraku programa; iskopčajte ga iz električne mreže i proverite:</p> <ul style="list-style-type: none"> • Da li ima pregiba na odvodnom crevu, ili je crevo začepljeno iz nekog drugog razloga. • Da li su filter ili pumpa blokirani (vidite odeljak “Ispuštanje preostale vode/ Čišćenje filtera”; uverite se u to da se je voda ohladila pre ispuštanja iz mašine). • Da li je voda u odvodnim crevu zamrznuta. <p>Posle otklanjanja problema pritisnite dugme “Reset” u toku najmanje 3 sekunde; zatim startujte ponovo željeni program. Ukoliko se neispravnost ponovo javi, obratite se ovlašćenom servisu.</p> |

Ako na vašoj mašini za pranje veša nije displej koji prikazuje preostalo vreme pranja, prekontrolišite, koja od predhodnih situacija je mogla pruzrokovati kvar i postupajte prema odgovarajućim uputstvima

PRIRUČNIK ZA UGRADNJU

Slike su na omotu ovoga uputstva za upotrebu.

Za ugrađene modele: vidi posebno dato "Uputstvo za instalaciju".

Buka, prekomerne vibracije i curenja vode mogu biti prouzrokovani nepravilnom instalacijom.

Za slobodno stojeće modele: NIKAD nemojte pomerati mašinu noseći je za radnu ploču.

UKLONITE ZA VRTNJE ZA TRANSPORT!

(sl.15)

Važno:

- **Neuklonjeni zavrtnji za transport mogu da prouzrokuju oštećenja na mašini!**
 - **Sačuvajte zavrtnje za transport za kasnije transportovanje mašine; u tom slučaju stavite ponovo zavrtnje za transport obrnutim redosledom.**
1. Popustite i odvijte vijke sve 4 spojnice za prevoz; koristite za to ključ 13 mm (sl. 16a,b).
 2. Nakon toga ponovo zavijte samo za oko 2 cm. Zatim izvucite plastične delove sa zadnje strane veš mašine klimanjem i povlačenjem vijka (sl. 16c, d, e).
 3. Plastične čepove isporučene uz veš mašinu pritisnite u otvore, kako bi ste ih zatvorili (sl. 16f).

PODEŠAVANJE NOŽICA

Uređaj se mora instalirati na čvrstoj i ravnoj površini poda (ako je potrebno, upotrebite libelu). Ukoliko uređaj treba da se instalira na drvenom podu ili na plivajućem podu, onda raspodelite težinu postavljanjem šper-ploče veličine 60 x 60 cm i debljine najmanje 3 cm koja je osigurana na podu. Ukoliko je pod neravan, podesite 4 nožice za nivelisanje kako se to zahteva; nemojte podmetati komade drveta, itd. ispod nožica.

Odvijte nožice veš mašine rukom sa 2-3 okretaja u smeru od kataljki na satu, zatim oslobodite maticu uz pomoć ključa 13 mm (sl. 17, 18).

Podignite malo mašinu i podesite visinu okretanjem nožice (sl. 18).

Važno: pritegnite navrtku za osiguranje okretanjem u suprotnom smeru od smera kazaljke prema kućištu mašine (sl. 19, 20).

PRIKLJUČITE DOVODNO CREVO

U slučaju, da još nije instalirano dovodno crevo za vodu, rukom spojite savijeni kraj dovodnog creva na ventil na zadnjoj strani mašine za veš (sl. 21, 22). Rukom spojite ravni kraj dovodnog creva na slavinu, pri čemu stegnete maticu.

Pažnja:

- Na crevu **ne sme** da bude pregiba!
- Uređaj ne sme da se priključi na bateriju za mešanje bojlera koji se ne nalazi pod pritiskom.
- Proverite da li su priključci zaptiveni na vodu potpunim odvrtanjem slavine. Ukoliko je crevo suviše kratko, zamenite ga crevom odgovarajuće dužine koje je izdržljivo na pritisak (minimum 1000 kPa, odobreno prema EN 61770. Ako trebate duže crevo, kontaktirajte naše odeljenje za usluge ili svog prodavača.
- Proveravajte redovno crevo u pogledu krstosti i naprslina, i zamenite ga ukoliko je potrebno.
- Mašina za pranje rublja se može priključiti bez nepovratnog ventila.

PRIKLJUČITE ODVODNO CREVO

1. U slučaju, da je crevo za ispuštanje vode instalirano tako, kako je prikazano na sl. 23: Odblokirajte ga sa držača, koji su označeni strelicama.
 2. U slučaju da je odvodno crevo instalirano u gornjem delu mašine za pranje (sl. 24): Oslobodite ga od obadva držača creva (u zavisnosti od modela).
 3. Čvrsto spojite ispustno crevo na sifon ili na drugo oticanje kanalizacije.
- Uverite se u to da nema pregiba na odvodnom crevu.
 - Osigurajte crevo tako da ne može pasti.
 - Mali lavaboi nisu pogodni za to.
 - Ukoliko je potrebno da stavite produžetak, onda upotrebite savitljivo crevo istog tipa i osigurajte spoj stegama.
 - Visina sifona – priključenja ispustnog creva mora biti minimalno 60 cm a maksimalno 125 cm.
 - Maksimalna ukupna dužina ispustnog creva: 2,50 m (u tom slučaju je maksimalna visina učvršćenja 90 cm).

ELEKTRIČNO PRIKLJUČIVANJE



- Upotrebite utičnicu sa zaštitnim kontaktom za uzemljenje.
- Nemojte upotrebljavati produžne kablove ili višestruke utikače.
- Kabl za priključivanje na mrežu može da zameni samo kvalifikovan servisni tehničar.
- Priključci na struju moraju da bude u skladu sa odgovarajućim lokalnim propisima.

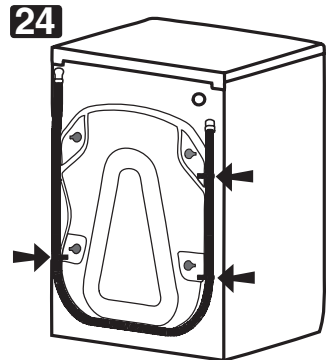
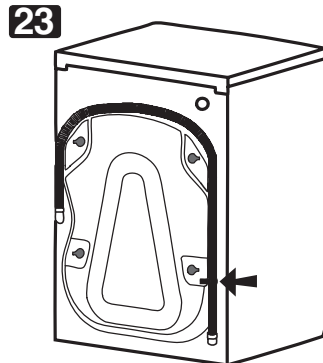
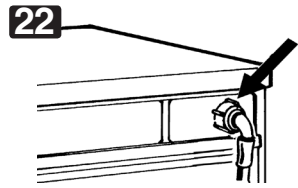
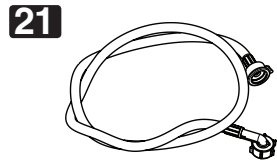
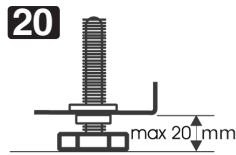
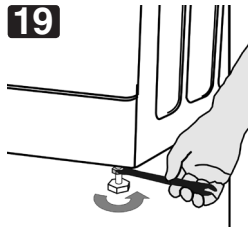
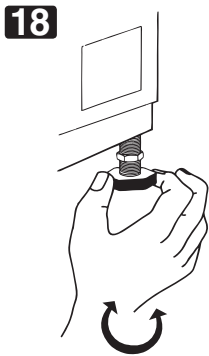
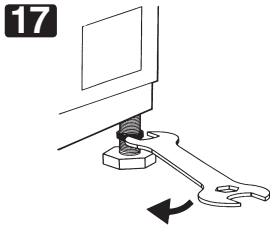
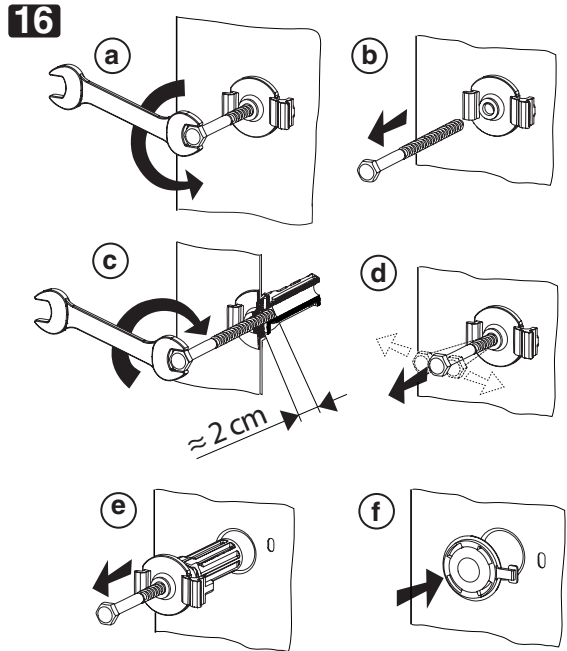
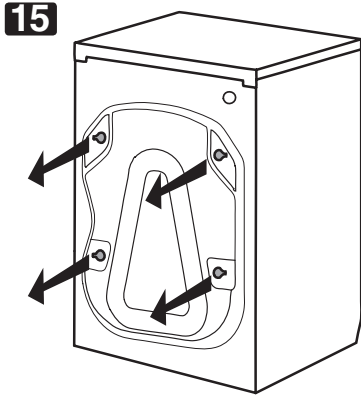

W10748625



10/2014