

## TAKK FOR Å HA KJØPT ET WHIRLPOOL PRODUKT.

For å få mer omfattende hjelp, registrer maskinen på [www.whirlpool.eu/register](http://www.whirlpool.eu/register)



## Les veiledningen om helse og sikkerhet før maskinen tas i bruk.



Det er absolutt nødvendig å fjerne transportboltene før maskinen tas i bruk. For detaljerte anvisninger om hvordan du tar dem bort, se Installasjonsveiledningen.

## KONTROLLPANEL

1. PÅ/AV-knapp
2. EKSTRAVALG-knapper og indikatorlamper
3. VASKEHANDLING-knapp
4. VASKEHANDLING indikatorlamper
5. START/PAUSE-knapp og indikatorlampe
6. BARNESIKRING -knapp
7. UTSATT START -knapp
8. SENTRIFUGERING-knapp
9. TEMPERATUR-knapp
10. VASKEPROGRAMVELGER

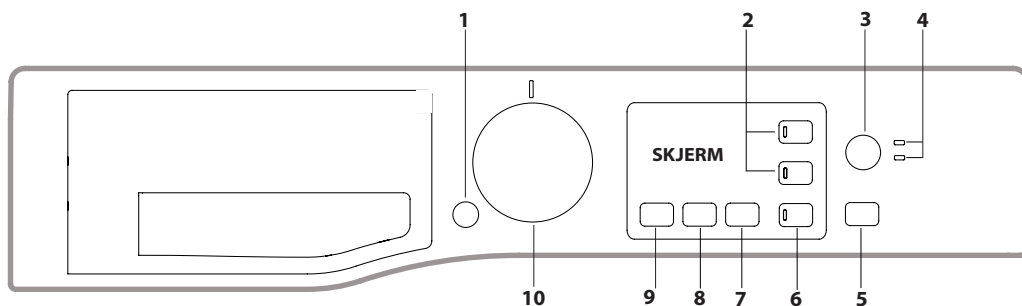

## VASKEPROGRAM TABELL

Maksimum mengde 7 kg Effektbehov i av-modus 0,5 W / i etterlatt på-modus 8 W						Vaskemidler og tilsetningsstoffer		Anbefalt vaskemiddel		Gjenværende fuktighet % <sup>(***)</sup>	Energiforbruk i kWh	Samlet vannforbruk L	Vasketemperatur °C	
Vaskeprogram	Temperatur		Maks sentrifugeringshastighet (o/min.)	Maksimal mengde (kg)	Varighet (t : m)	Vask	Tøymykner	Pulver	Flytende					
	Innstilling	Område				1	2							
1	<b>Flekkprogram 40°</b>	40 °C	☼ -40 °C	1200	7.0	**	●	○	✓	-	-	-	-	
2	<b>Flekkprogram Hurtig</b>	40 °C	☼ -40 °C	1200	3.5	**	●	○	-	✓	-	-	-	
3	<b>Bomull (2)</b>	40 °C	☼ -60 °C	1200	7.0	3:50	●	○	✓	✓	50	0.98	75	45
4	<b>Syntetisk (3)</b>	40 °C	☼ -60 °C	1200	3.5	2:55	●	○	✓	✓	35	0.86	60	43
5	<b>Hurtig 30'</b>	30 °C	☼ -30 °C	1200 <sup>(****)</sup>	3.0	0:30	●	○	-	✓	73	0.19	31	27
6	<b>Damp oppfriskning</b>	-	-	-	1.5	**	-	-	-	-	-	-	-	
7	<b>Blandet</b>	40 °C	☼ -40 °C	1200	7.0	**	●	○	-	✓	-	-	-	
8	<b>Ull</b>	40 °C	☼ -40 °C	800	1.5	**	●	○	-	✓	-	-	-	
9	<b>Eco 40-60 (1)</b>	40 °C	40 °C	1151	7.0	3:25	●	○	✓	✓	53	0.75	52	37
				1151	3.5	2:42	●	○	✓	✓	53	0.41	41	30
				1151	2.0	2:35	●	○	✓	✓	53	0.29	41	22
10	<b>20 °C</b>	20 °C	☼ -20 °C	1200	7.0	1:50	●	○	-	✓	52	0.16	64	22
11	<b>Hvitvask</b>	60 °C	☼ -90 °C	1200	7.0	2:30	●	○	✓	✓	52,1	1.36	74.8	55
12	<b>Allergi</b>	60 °C	40 °C - 60 °C	1200	4.0	**	●	○	✓	✓	-	-	-	-
13	<b>Silke</b>	30 °C	☼ -30 °C	600 <sup>(****)</sup>	1.0	**	●	○	-	✓	-	-	-	-
14	<b>Sengetøy</b>	60 °C	☼ -60 °C	1200	7.0	**	●	○	✓	✓	-	-	-	-
	<b>Skyll og sentrifuger</b>	-	-	1200	7.0	**	-	○	-	-	-	-	-	-
	<b>Sentrifuger og tøm *</b>	-	-	1200	7.0	**	-	-	-	-	-	-	-	-

● Krevd dosering ○ Valgfri dosering

Programets varighet angitt på skjermen eller i bruksanvisningen, er en beregning basert på standardforhold. Den faktiske varigheten vil kunne variere iht. en rekke faktorer, som for eksempel temperaturen og trykket på innkommende vann, omgivelsestemperatur, mengde vaskemiddel, mengde og type vasketøy, balansering av mengde vasketøy og eventuelle ekstravalg som er foretatt. Verdiene oppgitt for andre programmer enn Eco 40-60 programmet er kun veiledende.

1) Eco 40--60 Testvaskeprogram i samsvar med det europeiske økodesigndirektivet 2019/2014.

Det mest effektive programmet med hensyn til energi- og vannforbruk ved vasking av normalt skittent bomullstøy.

**Merk:** Verdiene for sentrifugeringshastighet vist på skjermen, kan avvike noe fra verdiene angitt i tabellen.

## For alle testinstitutter:

- 2) Langt program for bomullstøy: Still inn program 3 med en temperatur på 40 °C.
- 3) Langt program for syntetisk tøy: Still inn program 4 med en temperatur på 40 °C.

\* Ved å velge program og hoppe over sentrifugeringen, vil vaskemaskinen kun tømme.

\*\* Vaskeprogrammets varighet kan leses av på skjermen.

\*\*\* Etter programmets slutt og sentrifugert på høyeste tilgjengelige sentrifugeringshastighet, i standard programinnstilling.

\*\*\*\* Skjermen viser anbefalt standard sentrifugeringshastighet.

6th Sense - sensorteknologien tilpasser vann, energi og programvarighet til vaskemengden.

## DISPENSERSKUFF TIL VASKEMIDDEL

## Kammer \*:

Ikke fyll vaskemiddel i dette kammeret.

## Kammer 1: Vaskemiddel (pulver eller flytende)

Ved bruk av flytende vaskemiddel anbefales det at den flyttbare plastdelen A (følger med) brukes for riktig dosering.

Hvis det brukes vaskemiddel i pulverform, plasser delen i spor B.

## Kammer 2: Tilsetningsstoffer (tøymykner, osv.)

Tøymykneren må ikke overstige "MAX" nivå.

! Følg anvisningene på vaskemiddelemballasjen.

! Ikke bruk håndvaskemidler, fordi de danner for mye skum.

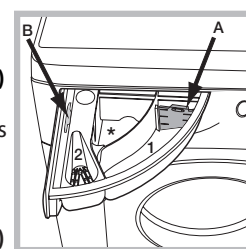

## PRODUKT BESKRIVELSE

1. Øverst
2. Dispenserskuff til vaskemiddel
3. Kontrollpanel
4. Håndtak
5. Dør med vindu
6. Tømpumpe (bak sokkeldekselet)
7. Sokkeldekselet (avtakbart)
8. Justerbare føtter (2)

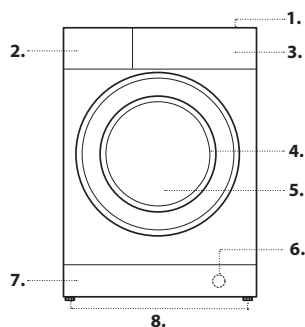

## VASKEPROGRAMMER

Følg anvisningene på symbolene på etiketten for stell av plagget. Verdien angitt på symbolet er maks anbefalt temperatur for vask av plagget.



### Flekkprogram 40°

Programmet er egnet til svært skitne fargeekte plagg. Det sikrer en vaskeklasse som er høyere enn standardklassen (A-klasse). Ikke bland plagg av ulike farger når du kjører programmet. Vi anbefaler bruk av vaskemiddel i pulverform. Forbehandling med spesielle tilsetningsstoffer anbefales hvis det er ujevne flekker på plaggene.

### Flekkprogram Hurtig

Dette programmet er ideelt for vasking av vanlige flekker på 60 min. Det er ideelt for blandingstekstiler og fargede plagg.

### Bomull

Egnet for vasking av moderat til veldig skitne håndklær, undertøy, duker, osv. i fargeekte lin og bomull.

### Syntetisk

Til syntetiske klær. Dersom det er vanskelig å få tøyet rent, prøv å øke temperaturen til 60° og bruk vaskemiddel i pulverform.

### Hurtig 30'

For vasking av lett skitne klær på kort tid. Ikke egnet for ull, silke og plagg som skal vaskes for hånd.

### Damp oppfriskning

Klærne vil være fuktige når programmet er ferdig, så vi anbefaler å henge dem opp til tork (1,5 kg, dvs. omtrent tre plagg). Dette programmet frisker opp plaggene ved å fjerne dårlig lukt og mykner fibrene, og er ment for tørre plagg uten flekker. Legg bare inn tørre plagg (som ikke er skitne) og velg programmet «**Damp oppfriskning**». «**Damp oppfriskning**»-programmet gjør strykingen lettere.

! Ikke tilsett tøymyknere eller vaskemidler.

! Anbefales ikke for ull- eller silkeplagg.

### Blandet

For å vaske blandingsplagg og fargede plagg sammen.

### Ull - Ullpleie:

Ullprogrammet er godkjent av Woolmark Company for vask av ullplagg som kan vaskes i maskinen, forutsatt at plaggene vaskes som angitt på vaskeetiketten og av vaskemaskinprodusenten. Woolmark-symbolet er et sertifiseringsmerke i mange land. M2237



### Eco 40-60

For vasking av normalt skittent bomullstøy som tåler vask på 40 eller 60 °C, i samme vask. Dette er standardprogrammet for bomullstøy og det mest effektive med hensyn til vann- og energiforbruk.

### 20 °C

For vasking av lett skittent bomullstøy på 20 °C.

### Hvitvask

For veldig skitten hvitvask og fargeekte plagg.

### Allergi

Bruk dette programmet for å fjerne de fleste allergener som pollen, midd, katte- og hundehår.

### Silke

For å vaske alle silkeplagg. Vi anbefaler å bruke et spesielt vaskemiddel som er utviklet til vask av skånsomme klær.

### Sengetøy

For vasking av sengetøy i ett enkelt program. Det optimaliserer bruk av tøymykner og gjør det mulig å spare tid og strøm. Vi anbefaler bruk av vaskemiddel i pulverform.

### Skyll og sentrifuger

Utviklet for skylling og sentrifugering.

### Sentrifuger og tøm

Utviklet for sentrifugering og tømming av vannet.

## SKJERM

Skjermen er nyttig når du programmerer vaskemaskinen og gir rikelig med informasjon.

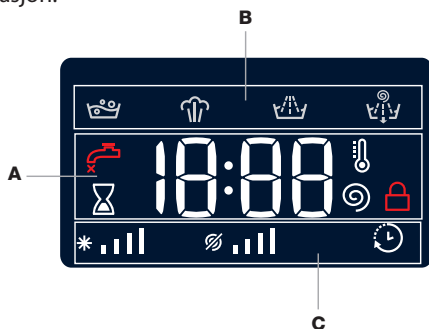

Avsnitt **A** viser varigheten til de ulike tilgjengelige vaskeprogrammene, og tiden som er igjen til programslutt etter at vaskeprogrammet er startet (displayet viser maks varighet til valgt program som kan reduseres med et par minutter, ettersom den aktuelle varigheten avhenger av tøymengden og valgte innstillinger). Hvis UTSATT START er innstilt, viser displayet tiden som er igjen til start av valgt vaskeprogram.

Ved å trykke på tilsvarende knapp kan du se maks sentrifugeringshastighet og temperaturverdier som er oppnådd av maskinen i løpet av innstilt vaskeprogram, eller de sist valgte verdiene, dersom disse er kompatible med valgt vaskeprogram.

«Vaskefasene» som tilsvarer valgt program og «vaskefasen» til pågående vaskeprogram vises i området merket med **B**:

- Vask
- Damp
- Skyll
- Sentrifuger / tøm

Avsnitt **C** viser, med start fra venstre, ikonene «temperatur», «sentrifugering» og «utsatt start».

«Temperatur»-linjen \* ||| viser maks temperatur som kan innstilles for valgt program.

«Sentrifugering»-linjen % ||| viser maks sentrifugeringshastighet som kan innstilles for valgt program.

Når «utsatt» symbolet (⏸) er tent, betyr det at innstilt verdi for «Utsatt start» vises på skjermen.

### Låst dør-indikator

Når lampen lyser, indikerer symbolet at døren er låst. For å unngå skade, vent til symbolet slås av før du åpner døren.

For å åpne døren mens et program pågår, trykk på START/PAUSE-knappen . Dersom -symbolet er slukket, kan døren åpnes.

## FØR FØRSTE BRUK

Straks maskinen er installert, og før du bruker den for første gang, må du kjøre et vaskeprogram med bare vaskemiddel, men uten vasketøy, på «Auto-Vask».

## DAGLIG BRUK

Gjør vasketøyet klart til vask ved å følge forslagene i avsnittet «TIPS OG FORSLAG».

- Trykk på PÅ/AV-knappen . Indikatorlampen til START/PAUSE blinker sakte.

- Åpne døren. Fyll vaskemaskinen med vasketøy, men pass på å ikke overskride maksimumsmengden som er angitt i vaskeprogramtabellen.  
- Trekk ut dispenserskuffen til vaskemiddel og hell vaskemiddel opp i de aktuelle kamrene, som beskrevet i «DISPENSERSKUFF TIL VASKEMIDDEL».  
- Lukk døren.

- Maskinen viser automatisk maksimumsverdiene for temperatur og sentrifugeringshastighet for valgt eller sist valgte program hvis det er kompatible med det valgte programmet. Trykk på -knappen for å redusere temperaturen gradvis ned til kaldvask «AV»-innstilling. Trykk på -knappen for å redusere sentrifugeringshastigheten gradvis til den er helt nede på null («AV»-innstilling). Ved å fortsette å trykke på knappene, gjenopprettes de maksimalt tillatte verdiene for det valgte programmet.  
- Velg ønskede ekstravalg.

### STARTE PROGRAM

Trykk på START/PAUSE -knappen.

Maskinen låser døren (-symbolet på) og trommelen begynner å rotere. Dørens låses opp (-symbolet av) og igjen (-symbolet på) som en forberedelse for hvert vaskeprogram. «Klikke»-lyden er en del av dørlåsemekanismen. Vannet strømmer inn i trommelen og starter vaskefasen når døren er låst.

## SETTE ET PROGRAM PÅ PAUSE

For å sette vaskeprogrammet på pause, trykk på START/PAUSE -knappen igjen. Indikatorlampen blinker. For å starte opp vaskeprogrammet fra der det ble avbrutt, trykk på START/PAUSE-knappen igjen.

## ÅPNE DØREN OM NØDVENDIG



Straks et program startes, tennes -symbolet for å varsle at døren ikke kan åpnes. Når et vaskeprogram er i gang, vil døren være låst. For å åpne døren mens et program pågår, f.eks. for å legge inn mer tøy eller ta ut tøy, trykk på START/PAUSE-knappen for å sette programmet på pause. Indikatorlampen blinker. Dersom -symbolet ikke er tent, kan døren åpnes. For å fortsette programmet, trykk på START/PAUSE-knappen igjen.

## ENDRE ET VASKEPROGRAM SOM ER I GANG

Hvis du vil endre et vaskeprogram som er i gang, sett vaskemaskinen på pause med START/PAUSE -knappen (tilsvarende indikatorlampe blinker gult), velg ønsket program og trykk deretter på START/PAUSE-knappen igjen.

! For å avbryte et program som allerede er satt i gang, trykk og hold inne PÅ/AV-knappen. Programmet stoppes og maskinen slås av.

## VED PROGRAMSLUTT

Dette angis med ordet «END» (SLUTT) på skjermen. Når -symbolet slås av, kan døren åpnes. Åpne døren, ta ut vasketøyet og slå av maskinen. Dersom du ikke trykker på  PÅ/AV-knappen, vil vaskemaskinen slå seg av automatisk etter ca. 10 minutter.

## EKSTRAVALG

- Hvis det valgte ekstravalget ikke er kompatibel med innstilt vaskeprogram, blinker indikatorlampen og ekstravalget aktiveres ikke.
- Hvis innstilt ekstravalg ikke er kompatibel med et tidligere innstilt ekstravalg, blinker indikatorlampen for den første valgte funksjonen og kun det andre ekstravalget aktiveres. Indikatorlampen for det aktiverte ekstravalget tennes.

### Hygiene damp

Dette ekstravalget forbedrer vaskeytelsen ved å generere damp under vaskeprogrammet for å fjerne opp til 99,9% av virus og bakterier fra fibrene. Legg tøyet i trommelen, velg et kompatibelt program og ekstravalget Hygiene damp.

! Dampen som dannes under bruk av vaskemaskinen, kan føre til dugg på vinduet i døren.

### Ekstra skyling

Velg dette ekstravalget for en mer effektiv skyling og for å fjerne alle vaskemiddelrester. Det er spesielt nyttig for ømfintlig hud.

### Utsatt start

For å innstille en utsatt start for det valgte programmet, trykk på tilsvarende knapp flere ganger helt til ønsket utsettelse er nådd. Når dette ekstravalget er aktivert, tennes -symbolet på skjermen. For å slette innstillingen for utsatt start, trykk på knappen helt til «OFF» (AV) vises på skjermen.

### Temperatur



Hvert vaskeprogram har en forhåndsdefinert temperatur. For å endre temperaturen, trykk på -knappen. Verdien vises på skjermen.



### Sentrifugering

Hvert vaskeprogram har en forhåndsdefinert sentrifugeringshastighet. For å endre sentrifugeringshastigheten, trykk på -knappen. Verdien vises på skjermen.





### Vaskehandling

-ekstravalget gjør det mulig å optimalisere vaskingen ut fra hvor skittent tøyet er og ønsket vaskeintensitet.

For veldig skittent tøy, trykk på -knappen, helt til  «Intensiv»-nivået nås. Dette nivået garanterer en vask med høy ytelse, fordi det brukes større vannmengder i programmets innledende fase, og fordi trommelrotasjonen økes. Det er nyttig for å fjerne de vanskeligste flekkene.

For lett skittent tøy, eller for en mer skånsom behandling av tekstilene, trykk på -knappen helt til  «Skåne-/Fin»-nivået nås. Programmet reduserer trommelrotasjonen for å garantere et perfekt vaskeresultat for ømfintlige plagg.

## BARNE-SIKRING

For å aktivere kontrollpanellåsen, trykk og hold -knappen inne i ca. 2 sekunder. Når -symbolet er tent, er kontrollpanelet låst (unntatt for PÅ/AV -knappen). Det vil forhindre utilsiktede endringer i vaskeprogrammer, spesielt når barn er hjemme. For å deaktivere kontrollpanellåsen, trykk og hold -knappen inne i ca. 2 sekunder.

## TIPS OG FORSLAG

### Sorter vasketøyet alt etter:

Tekstiltype (bomull, blandede fibre, syntetiske stoffer, ull, klær som skal vaskes for hånd). Farge (sorter fargede og hvite plagg for seg, og vask nye fargede plagg separat). Skånsom (små plagg – for eksempel nylonstrømper – og plagg med kroker på, som BH-er bør legges i en tøypose).

### Tøm lommene:

Gjenstander som mynter eller tennere kan skade vaskemaskinen og trommelen. Sjekk alle knapper.

### Følg anbefalingene for dosering / tøyemykner osv.

Dette gir best mulig vaskeresultat, du unngår irriterende rester av vaskemiddel i det ferdigvaskede tøyet og du sparer penger på å ikke bruke mer vaskemiddel eller tøyemykner enn du trenger.

### Vask ved lavere temperaturer og lenger varighet

De mest energieffektive programmene er vanligvis de som vasker ved lavere temperaturer og varer lenger.

### Overhold anbefalingene for tøymengder

Fyll maskinen med tøymengden angitt "VASKEPROGRAMTABELLEN" for å spare vann og strøm.

### Støy og gjenværende fuktighet

Disse punktene avhenger av sentrifugeringshastigheten: jo høyere sentrifugeringshastighet, desto mer støy og mindre gjenværende fuktighet.

## STELL OG VEDLIKEHOLD



Før du utfører rengjøring og vedlikehold, må du slå av vaskemaskinen og koble den fra strømmettet. Bruk ikke antennelige væsker til å rengjøre vaskemaskinen. Vaskemaskinen bør rengjøres med jevne mellomrom (minst fire ganger i året).

### Skru av vann- og strømforsyning

Steng vannkranen etter hver vask. Dette vil begrense slitasje på det hydrauliske systemet i vaskemaskinen og bidra til å forhindre lekkasjer. Trekk ut kontakten til vaskemaskinen før du skal gjøre den ren og før alle typer vedlikeholdsarbeid.

### Rengjøre vaskemaskinen

Ytre deler og gummikomponenter i maskinen kan gjøres rene med en myk klut dyppet i lunkenet såpevann. Bruk ikke løsemidler eller slipemidler. Vaskemaskinen har et "Auto vask"-program for de interne delene. Dette må kjøres uten tøy i maskinen.

Programmet kan optimeres ved å tilsette vaskemiddel (10 % av angitt mengde for lett skittent tøy) eller spesielle tilsetningstoffer for å rengjøre maskinen. Vi anbefaler å kjøre et rengjøringsprogram for hver 40. vask. Trykk på knappene  og  samtidig i 5 sekunder.

Programmet starter automatisk og varer i ca. 70 minutter. For å stoppe programmet, trykk på START/PAUSE -knappen.

### Rengjøre dispenserskuffen til vaskemiddel

Ta ut dispenserskuffen ved å løfte den og dra den utover. Vask den under rennende vann. Gjør dette regelmessig.

### Stell av dør og trommel

La døren stå på gløtt for å forhindre at det oppstår ubehagelig lukt.

### Rengjøre pumpen

Vaskemaskinen har en selvrensende og vedlikeholdsfri pumpe. Små gjenstander (for eksempel mynter eller knapper) kan noen ganger falle inn i det beskyttende forkammeret som er plassert på undersiden av pumpen.

! Se til at vaskeprogrammet er ferdig og trekk ut stikkkontakten.

Tilgang til forkammeret:

1. Ta av dekselet på forsiden av maskinen ved å sette en skrutrekker inn på midten og sidene av panelet og bruke den som en spake;
2. Løsne dekslet til tømmepumpen ved å vri det mot urviseren; det er normalt at det renner ut litt vann;
3. Rengjør innsiden skikkelig;
4. Skru dekslet på plass igjen;
5. Sett panelet på plass igjen, og sørg for at krokene smekker på plass før du skyver panelet på maskinen.

### Sjekk vanninntaksslangen

Sjekk vanninntaksslangen minst én gang i året. Hvis den er sprukket eller ødelagt, må den byttes ut: Under vaskeprogrammer kan høyt vanntrykk forårsake at slangen plutselig sprekker.

! Bruk aldri brukte slanger.

## TILBEHØR

Kontakt teknisk assistanse for å sjekke om følgende tilbehør er tilgjengelig for denne vaskemaskinmodellen.

### Stablingssett

Med dette tilbehøret kan du sette tørketrommelen på toppen av vaskemaskinen for å spare plass og gjøre det enklere å fylle og tømme tørketrommelen.





## TRANSPORT OG HÅNDTERING



Ikke løft vaskemaskinen ved å holde i den øvre delen.

Trekk maskinens støpsel ut fra stikkkontakten og steng vannkranen. Pass på at døren og dispenserskuffen til vaskemiddel er godt lukket. Løsne inntaksslangen fra vannkranen, og fjern deretter avløpslangen. Tøm ut alt vannet som er igjen i slangene og sørg for at de er festet, slik at de ikke skades under transport. Sett transportboltene på plass igjen. Gjenta, i omvendt rekkefølge, prosedyren for fjerning av transportbolter som beskrevet i «Anvisninger ang. installering».

## FEILSØKING

Det er mulig at din vaskemaskin ikke virker fra tid til annen. Før du kontakter teknisk assistanse bør du sjekke om du kan løse problemet med listen nedenfor.

Feil	Mulige årsaker/løsning
<b>Maskinen starter ikke.</b>	Maskinen er ikke koblet til strømmen, eller støpselet er ikke satt skikkelig inn i stikkontakten.
	Det er ikke strøm i huset.
<b>Vaskeprogrammet starter ikke.</b>	Vaskemaskinens dør er ikke skikkelig lukket.
	Det er ikke trykket på  PÅ/AV-knappen.
	Det er ikke trykket på START/PAUSE  -knappen.
	Vannkranen er ikke åpnet.
	Utsatt start er innstilt.
<b>Vaskemaskinen fylles ikke med vann («H2O» blinker på skjermen).</b>	Vanninntaksslengen er ikke koblet til kranen.
	Slangen er bøyd.
	Vannkranen er ikke åpnet.
	Det er ingen vannforsyning i huset.
	Trykket er for lavt.
Det er ikke trykket på START/PAUSE  -knappen.	
<b>Vaskemaskinen fylles og tømmes med vann kontinuerlig.</b>	Avløpsslangen er ikke montert mellom 65 og 100 cm fra gulvet.
	Den frie enden av slangen er nedsenket i vann.
	Veggdreneringssystemet har ikke et luftrør.  Hvis problemet vedvarer, selv etter at disse kontrollene er gjennomført, slå av vannkranen, slå av apparatet og kontakt teknisk assistanse. Hvis boligen befinner seg i en av de øverste etasjene i en bygning, kan det oppstå problemer knyttet til tilbakestrømning, noe som fører til at vaskemaskinen fylles med vann og tømmes kontinuerlig. Spesielle antisifonventiler er å få kjøpt i butikker og bidrar til å eliminere denne ulempen.
<b>Vaskemaskinen tømmes ikke eller sentrifugerer ikke.</b>	Tømming er kanskje ikke inkludert i programmet, og for noen programmer må tømmingen startes manuelt.
	Avløpsslangen er bøyd.
	Avløpskanalen er tilstoppet.
<b>Vaskemaskinen vibrerer mye under sentrifugeringen.</b>	Trommelen ble ikke løsnet skikkelig under installasjonen.
	Vaskemaskinen er ikke i vater.
	Vaskemaskinen er klemt mellom skap og vegg.
<b>Vaskemaskinen lekker.</b>	Vanninntaksslengen er ikke skrudd fast skikkelig.
	Dispenserskuffen til vaskemiddel er tilstoppet.
	Avløpsslangen er ikke skikkelig koblet til.
<b>Indikatorlampene for «Ekstravalg» og START/PAUSE  blinker raskt og skjermen viser en feilkode (f.eks.: F-01, F-...).</b>	Slå av maskinen og trekk ut støpselet, vent i ca. ett minutt og slå den på igjen. Hvis problemet vedvarer, kontakt teknisk assistanse.
<b>Det dannes altfor mye skum.</b>	Vaskemiddelet er ikke egnet for maskinvask (det skal være merket med «for vaskemaskiner» eller «hånd- og maskinvask» eller lignende).
	Det er brukt for mye vaskemiddel.

DEMOMODUS: for å deaktivere denne funksjonen må du slå AV vaskemaskinen. Hold inn «Start/Pause»-knappen  og trykk samtidig på «PÅ/AV»-knappen  innen 5 sekunder, og hold begge knappene inne i 2 sekunder.



### Retningslinjer, standard dokumentasjon, bestilling av reservedeler og ytterligere produktinformasjon kan du finne ved å:

- Besøke vår nettside [docs.whirlpool.eu](https://docs.whirlpool.eu) og [parts-selfservice.whirlpool.com](https://parts-selfservice.whirlpool.com)
- Bruke QR-koden
- Eller **kontakte kundeservice** (du finner telefonnummeret i garantiheftet). Når du kontakter kundeservice, vennligst oppgi kodene som er angitt på produktets typeskilt.

For informasjon om reparasjon og vedlikehold kan brukeren gå inn på [www.whirlpool.eu](https://www.whirlpool.eu)  
Du finner modellinformasjon gjennom QR-koden på energietiketten. Etiketten inneholder også modellidentifikatoren som kan brukes på registreringsportalen på <https://eprel.ec.europa.eu>

