



|           |     |     |
|-----------|-----|-----|
| DWG NO.   | DWG | REV |
| W10416137 |     | A   |

NOTE: Rohs conformity.

|   |            |   |           |             |              |
|---|------------|---|-----------|-------------|--------------|
|  = CONTROL CHARACTERISTIC   | <i>REV</i> | <i>DESCRIPTION OF CHANGE</i>                      | <i>BY</i> | <i>E.N.</i> | <i>DATE.</i> |
|   | A          | RELEASE NEW DRAWING                               | Chens8    | 663165      | 2011-8-09    |
| <p>THIS DRAWING IS THE PROPERTY OF WHIRLPOOL CORP. IT CONTAINS CONFIDENTIAL INFORMATION BELONGING TO AND/OR ENTRUSTED TO WHIRLPOOL. IT IS DISCLOSED IN CONFIDENCE AND SHALL NOT BE HELD, REPRODUCED, DISCLOSED OR USED EXCEPT IN A MANNER AND FOR A PURPOSE EXPRESSLY PERMITTED BY WHIRLPOOL IN WRITING.</p> <p>VENDORS SHALL NOT REVISE ANY PHYSICAL, DIMENSIONAL, OR PERFORMANCE CHARACTERISTICS UNLESS AUTHORIZED IN WRITING BY WHIRLPOOL ENGINEERING GROUP.</p> <p>WHIRLPOOL TEST SPECIFICATIONS, IF ANY, ARE NOT INTENDED TO ASSUME ANY RESPONSIBILITY FOR SUBSEQUENT PROBLEMS WITH OR CAUSED BY THE PART, COMPONENT, OR ASSEMBLY PROVIDED BY THE SUPPLIER, AND DO NOT RELIEVE THE SUPPLIER OF ITS OBLIGATIONS INCLUDING, BUT NOT LIMITED TO, THE NEED TO PERFORM ITS OWN TESTING, INSPECTION AND ONGOING QUALITY CONTROL, AND ASSURING FITNESS FOR USE. ANY WHIRLPOOL RECOMMENDED TEST AND ITS OUTCOME DO NOT IN ANYWAY LIMIT OR CHANGE THE WARRANTY CONTAINED IN WHIRLPOOL'S PURCHASE ORDER OR SUPPLY AGREEMENT.</p> |            |   |           |             |              |
| BY Summer Chen  |            | DATE 2011-8-09                                    |           |             |              |
| DESCRIPTION   |            |   |           |             |              |
| install instruction   |            |   |           |             |              |
| DRAWING NUMBER  |            |   | SHEET     |             |              |
| W10416137   |            |   | 1 OF 1    |             |              |
|   |            | Whirlpool Corporation<br>Benton Harbor, MI<br>USA |           |             |              |



## INSTALLATION GUIDE



**NOISE, EXCESSIVE VIBRATIONS AND WATER LEAKAGES  
CAN BE CAUSED BY INCORRECT INSTALLATION.**

**NEVER MOVE THE APPLIANCE BY LIFTING IT BY THE  
WORKTOP ,CONTROL PANEL.**

- Read this "INSTALLATION GUIDE" before operating.
- Keep this "INSTALLATION GUIDE" for future reference.
- Read the general recommendations about disposing of packaging in the INSTRUCTION FOR USE.

## PARTS SUPPLIED

- Package with small items



Instruction for use, installation guide, warranty card  
(depends on model) (A)

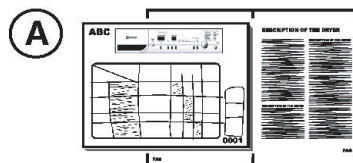

4 plastic caps (B)

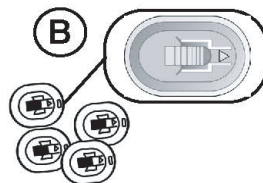

Wrench(depends on model) (C)

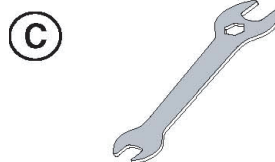

Inlet hose (inside the machine or already installed) (D)

Cold inlet hose

Hot inlet hose (if available, depending on models)

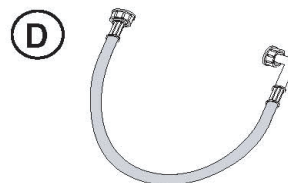

"U"-bend (inside the machine or already installed) (E)

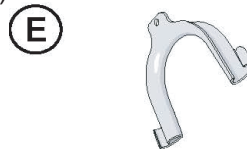

Separator (installation should refer to IFU and only  
applicable for specific model) (F)



**BEFORE USING THE WASHER, PLEASE REMOVE TRANSPORT BOLTS!**

**Important:** Transport bolts which are not removed can cause damage to the appliance. The weight of the wash machine is excess 55kg, so need two adults to move it

- ① Unscrew the four screws (see arrows) with the wrench.

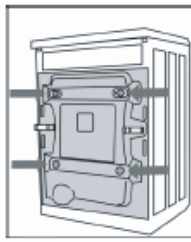

- ② Move the screws to the centre of the holes.

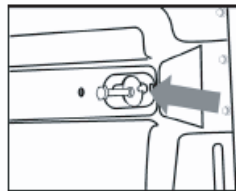

- ③ Pull out the screws together with the coloured plastic spacer.

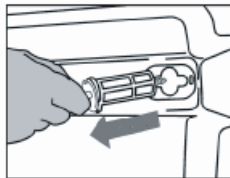

- ④ To seal the holes insert the supplied plastic caps B in the wide part of the hole and slide them in the direction of the arrow until they click into place.

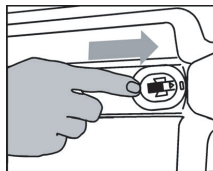

**Important:** Keep the transport bolts and the wrench for future transporting of the appliance and in this case refit the transport bolts in reverse order.

**Notes:**

Do not operate the appliance without the protective covers installed!

## ADJUSTMENT OF THE FEET

The appliance must be installed on a solid and level floor surface (if necessary use a spirit level). If the appliance is to be installed on a wooden floor, distribute the weight by placing it on a 60 x 60 cm sheet of plywood at least 3 cm in thickness and secure it to the floor. If the floor is uneven, adjust the 4 leveling feet as required; do not insert pieces of wood etc. under the feet.

- ⑤ Slacken the locknut clockwise (see arrow) using the wrench.



- ⑥ Lift the machine slightly and adjust the height of the foot by revolving it.

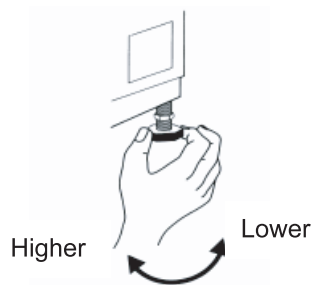

- ⑦ **Important:** tighten the locknut by turning it anti-clockwise towards the appliance casing.

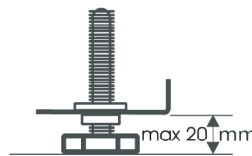
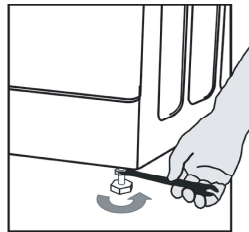

## CONNECT THE WATER SUPPLY INLET HOSE

8

If the water inlet hose is not already installed, it must be screwed to the appliance. The blue marked hose is only for cold water. Depending on the model, the hot water hose marked with red should also be connected, for models having Dual Inlets.

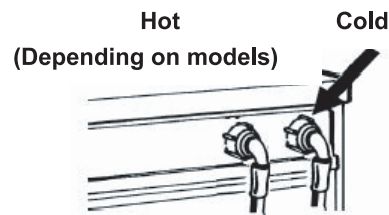

9

Screw by hand the inlet hose onto the tap, tightening the nut.

### Attention:

- no kinks in the hose!
- The appliance **must not** be connected to the mixing tap of an un-pressurized water heater.
- Check water-tightness of connections by turning the tap completely on.
- If the hose is too short, replace it with a suitable length of pressure resistant hose (1000 kPa min, EN 50084 approved type).
- Check the inlet hose regularly for brittleness and cracks and replace if necessary.
- The washing machine can be connected without a non-return valve.

### For models with Water Stop hose:

If the flexible hose is too short, replace it with a 3 m Water Stop hose (available for sale from After-Sales Service or from your dealer). This replacement is only to be carried out by a trained electrician. Depending on the model, the inlet hose and the plastic enclosure at the tap connection contain electrical components. **Do not cut the hose and do not immerse the plastic enclosure in water.** Isolate the appliance from the mains immediately if the hose is damaged.



## HOT / COLD FILL INSTRUCTION For Models with Dual Inlets

10

**If you wish to connect hot and cold water supply (Fig.1):**

1. Fix the red marked inlet hose to the hot water tap and to the inlet valve with the red filter on the rear side of machine.
2. Fix the other inlet hose to the cold water tap and to the inlet valve with the blue filter on the rear side of the machine.

**Make sure:**

- a) The connections are tightly fixed
- b) Do not invert their position (for example: cold fill into hot inlet valve and vice versa).

**If you wish to connect only the cold fill follow the below instructions (Fig. 2):**

1. You need a Y-piece connector. This can be purchased from local hardware or plumbing supplier.
2. Fix the Y-piece connector to the cold fill tap.
3. Connect the two inlet valves present on the rear part of the machine to the Y-piece connector using the hoses provided.

**Ensure that:**

All connections are tightly fixed.

**Do not allow children to operate, crawl on, be near or inside your washer.**

**Note that during the wash cycles, the surface temperature of the porthole door may increase.**

**Close supervision of children is necessary when the appliance is used near children.**

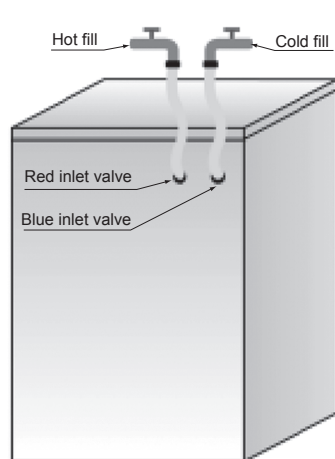

Fig.1

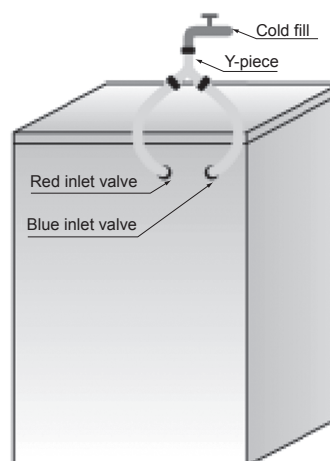

Fig.2

## CONNECT THE DRAIN HOSE

11

*In case the drain hose is installed as shown below:*

Unhook it only from the right clip (see arrow)



12

Connect the drain hose to the siphon or hook it over the edge of a sink by means of the "U" bend.

Fit the "U" bend E, if not already installed, at the end of the drain hose.

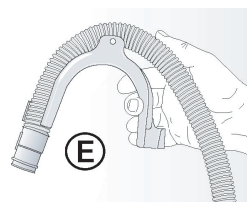

### Notes:

- Ensure that there are no kinks in the drain hose.
- Secure the hose so that it cannot fall down. After wash phase, machine will drain out hot water.
- Small hand basins are not suitable.
- To make an extension use a hose of the same type and secure the connections with clips.
- Max. Overall drain hose length: 2.50 m.

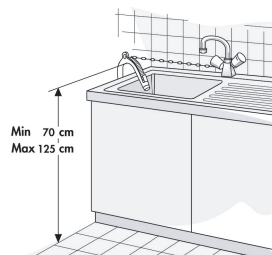

## ELECTRIAL CONNECTION



**Only use a socket with an earth connection.**

Do not use extension leads or multi sockets.

Electrical supply must be adequate for the machine's 10 A Current Rating.

The electrical power cable must be replaced exclusively by a licensed electrician.

Electrical connections must be made in accordance with local regulations.





## GUIDE D'INSTALLATION



**L'INSTALLATION NON CORRECTE PROVOQUERAIT LE BRUIT, LES VIBRATIONS EXCESSIVES ET LA FUITE D'EAU.**

**NE JAMAIS DEPLACER L'APPAREIL EN LE SOULEVANT PAR LE PLAN DE TRAVAIL, LE BANDEAU DE COMMANDE.**

- Lisez ce «GUIDE D'INSTALLATION» avant de mettre votre appareil en route.
- Conservez ce «GUIDE D'INSTALLATION» pour la référence ultérieure.
- Lisez les recommandations générales relatives à l'élimination de l'emballage dans le GUIDE D'UTILISATIONS.

## COMPOSANTS FOURNIS

- Emballage avec les petits articles



Guide d'utilisations, guide d'installation, carte de garantie (selon le modèle) (A)

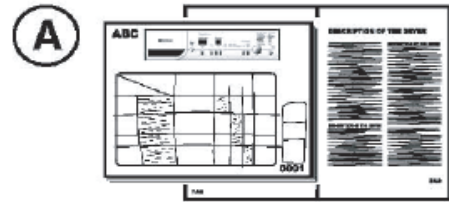

4 bouchons plastiques (B)

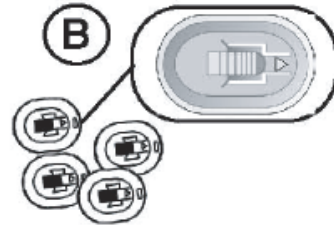

Clé fixe (C)

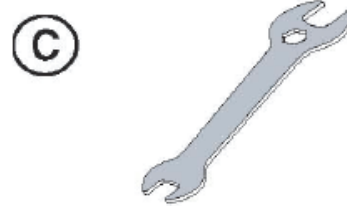

Tuyau d'arrivée d'eau (D)

Tuyau d'arrivée d'eau froide

Tuyau d'arrivée d'eau chaude (si disponible, selon les modèles)

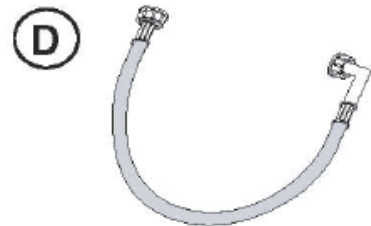

Crosse de vidange «U» (à l'intérieur de l'appareil ou déjà installée) (E)



Séparateur (Il faut consulter le guide d'utilisations pour l'installation et uniquement applicable pour le modèle spécifique) (F)



**AVANT D'UTILISER LE LAVE-LINGE, ENLEVEZ LES BOULONS DE TRANSPORT S.V.P.!**

**Important:** les boulons de transports qui ne sont pas enlevés peuvent endommager l'appareil. Le poids du lave-linge dépasse 55 kg, donc il nécessite deux adultes pour le déplacer.

- ① Dévissez les quatre vis (voir les flèches) à l'aide de la clé fixe.

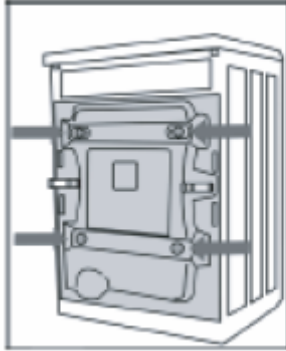

- ② Déplacez les vis au centre des trous.

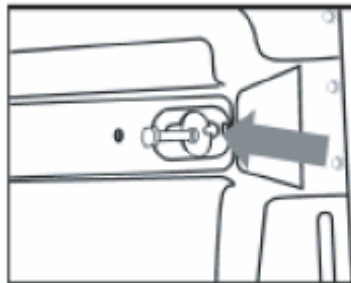

- ③ Enlevez les vis ensemble avec la rondelle plastique colorée.

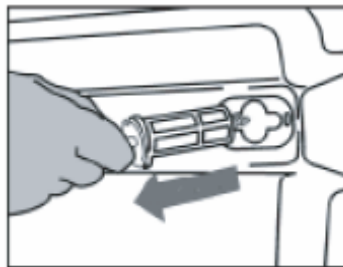

- ④ Pour fermer les trous, insérez les bouchons plastiques fournis B dans la partie large du trou et glissez-les dans la direction de la flèche jusqu'à ce qu'ils entrent en place avec un bruit sec.

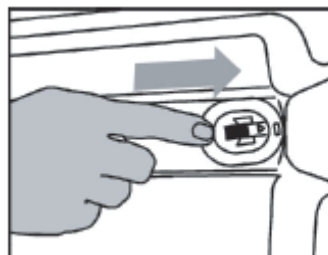

**Important:** Conservez les boulons de transport et la clé fixe pour le transport ultérieur de l'appareil et dans ce cas, remontez les boulons de transport en ordre inverse.

**Notes:**

Ne pas mettre l'appareil en service sans avoir installé les couvertures de protection!

## MISE à Niveau

Il faut installer l'appareil dans une surface de plancher solide et plat (si nécessaire, utilisez un niveau à bulle). Si l'appareil n'est pas installé sur un plancher de bois, distribuez le poids en le mettant sur un contreplaqué de 60 x 60 cm au moins de 3 cm d'épaisseur et fixez-le dans le plancher. Si le plancher est irrégulier, mettez à niveau les 4 pieds comme ce qui exige; ne pas insérer les pièces de bois, etc. sous les pieds.

- ⑤ Desserrez le contre-écrou dans le sens des aiguilles d'une montre (voir la flèche) à l'aide d'une clé fixe.

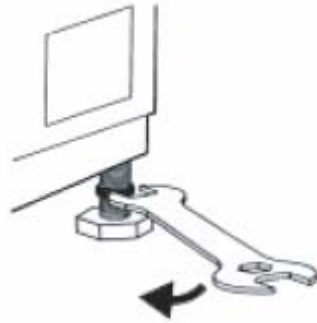

- ⑥ Soulevez légèrement l'appareil et réglez la hauteur du pied en le tournant.

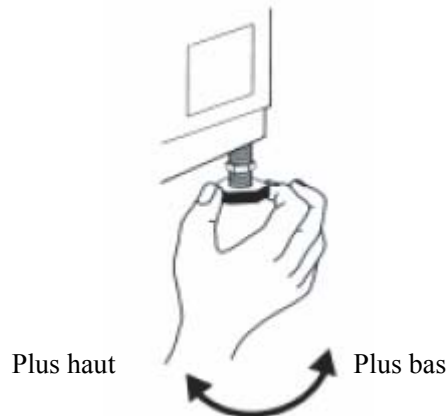

- ⑦ **Important:** Serrez le contre-écrou en le tournant dans le sens inverse des aiguilles d'une montre vers l'enveloppe extérieur de l'appareil.

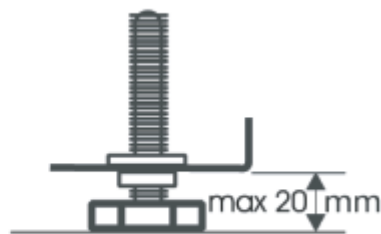
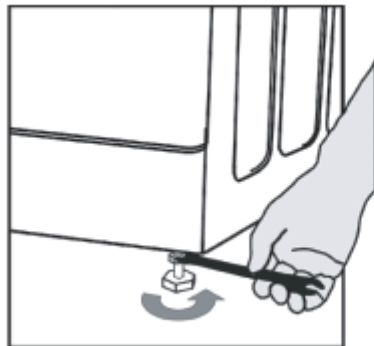

## RACCORDEZ LE TUYAU D'ARRIVEE D'EAU

- ⑧ Si le tuyau d'arrivée d'eau n'est pas encore installé, il faut le visser dans l'appareil. Le tuyau marqué en bleu est uniquement pour l'eau froide. Selon les modèles, le tuyau d'eau chaude marqué en rouge devrait aussi être raccordé, pour les modèles qui ont des tuyaux doubles.

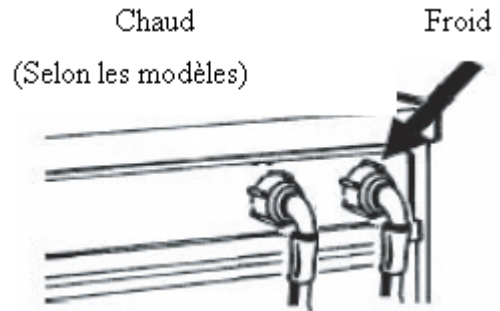

- ⑨ Vissez le tuyau d'arrivée dans le robinet à la main, en serrant l'écrou.

### Attention:

- Le tuyau n'est pas tordu!
- L'appareil doit ne pas être raccordé au robinet mixte d'un chauffage d'appoint sans pression.
- Vérifiez l'étanchéité des raccordements en ouvrant complètement le robinet.
- Si le tuyau est trop court, remplacez-le par un tuyau résistant à la pression d'une longueur convenable (au mini 1000kPa, type approuvé EN 50084).
- Vérifiez régulièrement le tuyau d'arrivée pour voir s'il devient fragile ou s'il présente des fissures, et remplacez-le si nécessaire.
- Le lave-linge peut être raccordé sans clapet anti-retour.

### Pour les modèles équipés de tuyau d'arrêt d'eau:

Si le flexible est trop court, remplacez-le par le tuyau d'arrêt d'eau de 3m (disponible chez le service après-vente ou votre distributeur). Ce remplacement doit être effectué uniquement par un électricien formé. Selon le modèle, le tuyau d'arrivée et l'enceinte plastique sur le raccordement de robinet comprennent des composants électriques.

**Ne pas couper le tuyau et ne pas plonger l'enceinte plastique dans l'eau S.V.P.** Isolez immédiatement l'appareil du secteur si le tuyau est endommagé.



## INSTRUCTIONS RELATIVES AU REMPLISSAGE CHAUD / FROID

### Pour les modèles équipés de tuyaux doubles

⑩ Si vous souhaitez raccorder l'alimentation d'eau chaude et froide (figure 1):

1. Fixez le tuyau d'arrivée marqué en rouge avec le robinet d'eau chaude et la valve d'arrivée avec le filtre rouge sur le côté arrière de l'appareil.
2. Fixez l'autre tuyau d'arrivée au robinet d'eau froide et la valve d'arrivée avec le filtre bleu sur le côté arrière de l'appareil.

**Assurez-vous que:**

- a) Les raccordements sont bien fixés.
- b) Ne pas inverser leur position (par exemple: le remplissage froid dans la valve d'arrivée d'eau chaude et vice versa).

**Si vous souhaitez raccorder uniquement le remplissage froid, suivez les instructions ci-dessous (figure 2):**

1. Vous aurez besoin d'un connecteur de pièce Y. Vous pouvez l'acheter auprès de fournisseur local de matériels durs ou de plomberie.
2. Fixez le connecteur de pièce Y dans le robinet de remplissage froid.
3. Raccordez deux valves d'arrivée présents sur la partie arrière de l'appareil dans le connecteur de pièce Y à l'aide des tuyaux fournis.

**Assurez-vous que:**

Tous les raccordements sont bien fixés.

**Ne pas permettre les enfants de manipuler, de marcher à quatre pattes près de ou à l'intérieur de votre lave-linge.**

**Notez que pendant les cycles de lavage, la température de la surface du hublot pourrait s'augmenter.**

**Il est nécessaire de surveiller étroitement les enfants quand l'appareil est en service près des enfants.**

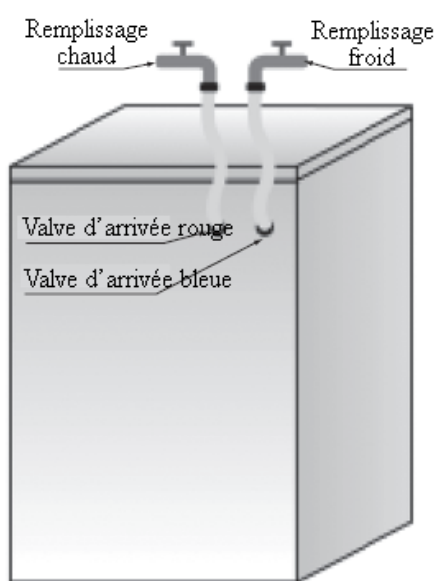

Figure. 1

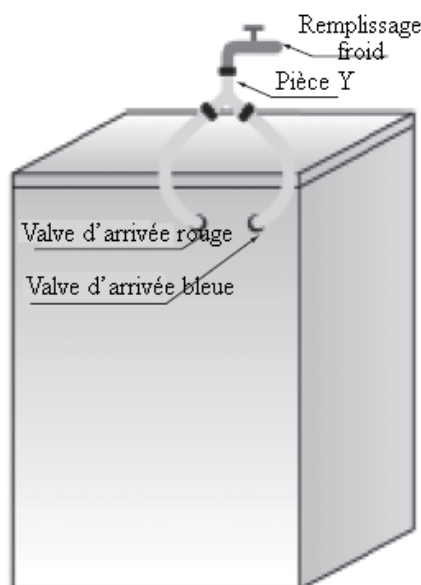
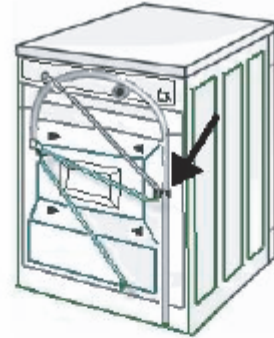

Figure.2

## RACCORDEZ LE TUYAU DE VIDANGE

☞ Dans le cas où le tuyau de vidange serait installé comme suit:

Décrochez-le uniquement du clip droit (Voir la flèche)



☞ Raccordez le tuyau de vidange avec le siphon ou accrochez-le au-dessus du bord d'un lavabo à l'aide de crosse de vidange «U».

Fixez le crosse de vidange «U» E, s'il n'est pas installé, à l'extrémité du tuyau de vidange.

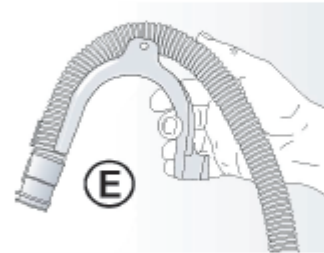

### Notes:

- Assurez-vous que le tuyau de vidange n'est pas tordu.
- Serrez le tuyau de sorte qu'il ne soit pas tombé. Après la phase de lavage, l'appareil videra l'eau chaude.
- Les petits lavabos à main ne sont pas convenables.
- Pour faire une rallonge, utilisez un tuyau de même type et serrez les raccords avec les pinces.
- Longueur maxi de l'ensemble du tuyau de vidange: 2.50 m.

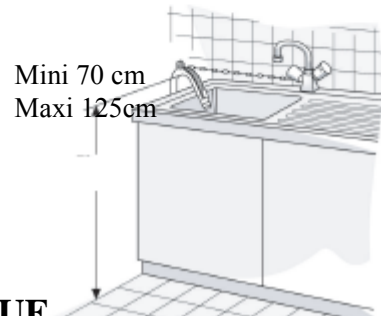

## RACCORDEMENT ÉLECTRIQUE



**Utilisez seulement une prise de courant avec mise à la terre.**

Ne pas utiliser de rallonge ou d'adaptateur multiple.

L'alimentation électrique doit convenir au courant nominal 10A de la machine.

Les raccords électriques doivent être mis en place en conformité avec les réglementations locales.

Le câble de puissance doit être remplacé exclusivement par un électricien qualifié.



## دليل التثبيت



من الممكن أن يتسبب التثبيت غير السليم في الضجيج والاهتزازات الزائدة وتسريبات الماء.  
لا تقم بتحريك الغسالة عن طريق رفعها من سطح العمل، لوحة التحكم.

- اقرأ "دليل التثبيت" هذا قبل التشغيل.
- احتفظ بـ"دليل التثبيت" هذا للرجوع إليه في المستقبل.
- اقرأ التوصيات العامة حول التخلص من علبة التغليف في إرشادات الاستخدام.



## الأجزاء المزودة

• عبوة تحتوي على أشياء صغيرة

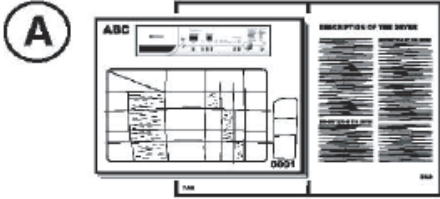

إرشادات الاستخدام، دليل التثبيت، بطاقة الضمان (وفقًا للطراز) (أ)

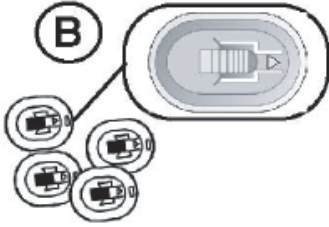

4 أغطية بلاستيكية (ب)



مفتاح ربط (وفقًا للطراز) (ج)

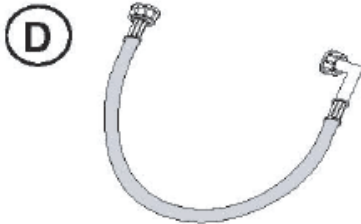

خرطوم مدخل (داخل الغسالة أو مثبت بالفعل) (د)  
خرطوم مدخل الماء البارد  
خرطوم مدخل الماء الساخن (إذا كان متوفرًا، وفقًا للطرازات)



كوع على شكل حرف "U" (داخل الغسالة أو مثبت بالفعل) (هـ)



الفاصل (عند التثبيت ينبغي الرجوع إلى إرشادات الاستخدام (IFU) ولا يمكن تطبيقه إلا على طراز معين فقط) (و)

**قبل استخدام الغسالة، يُرجى فك مسامير النقل!**

يمكن أن تؤدي مسامير النقل التي لا يتم فكها إلى إحداث تلف بالغسالة. يزيد وزن الغسالة عن 55 كجم، لذلك فهي تحتاج إلى شخصين بالغين لنقلها.  
① قم بفك المسامير الأربعة (انظر إلى الأسهم) باستخدام مفتاح الربط.

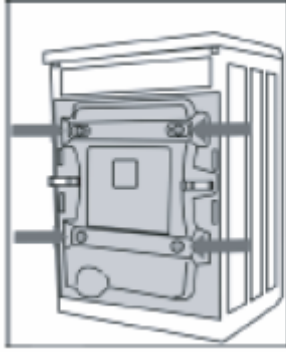

② حرّك المسامير إلى مركز الفتحات

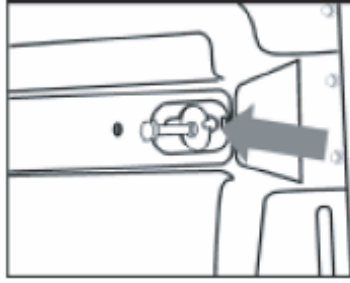

③ انزع المسامير للخارج باستخدام أداة المبادعة البلاستيكية الملونة.

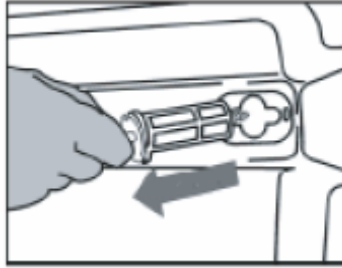

④ لسد الفتحات قم بإدخال الأغطية البلاستيكية المزودة "ب" في الجزء العريض من الفتحة وأدخلها في اتجاه السهم حتى تسمع صوت طقطة دليلاً على إحكام تثبيتها.

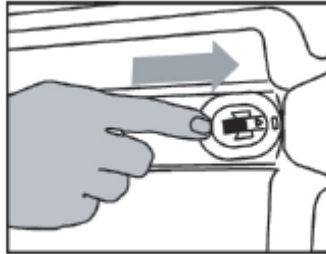

احتفظ بمسامير النقل ومفتاح الربط لأغراض نقل الغسالة في المستقبل وفي هذه الحالة أعد تركيب مسامير النقل بترتيب عكسي.  
ملاحظات:

لا نَقم بتشغيل الغسالة دون تثبيت الأغطية الواقية!

## ضبط الأرجل

يجب تثبيت الغسالة على أرضية صلبة ومستوية (استخدم ميزان ماء إذا لزم الأمر). إذا كان يجب تثبيت الغسالة على أرضية خشبية، فقم بتوزيع الوزن عن طريق وضعها على لوح من الخشب الرقائقي مقياس  $60 \times 60$  سم ولا يقل سمكه عن 3 سم وأحكم تثبيته على الأرضية. إذا كانت الأرضية غير مستوية، فقم بضبط أرجل التسوية الأربعة حسب الضرورة؛ ولا تدخل قطعاً من الخشب وخلافه تحت الأرجل.

⑤ قم بإرخاء صمولة الزنق باتجاه عقارب الساعة (انظر السهم) باستخدام مفتاح الربط.

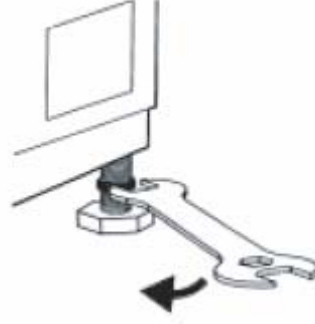

⑥ ارفع الغسالة قليلاً واضبط ارتفاع الرجل عن طريق تدويرها

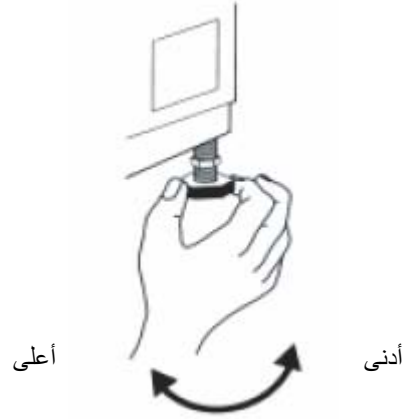

⑦ هام: أحكم ربط صمولة الزنق عن طريق لفها عكس اتجاه عقارب الساعة نحو هيكل الغسالة.

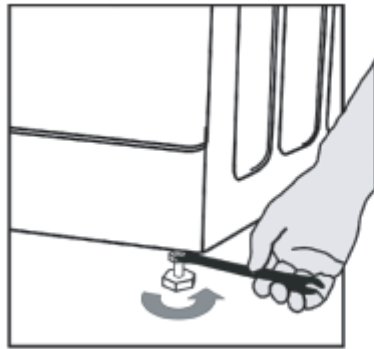

## توصيل خرطوم مدخل مصدر الماء

⑧ إذا لم يكن خرطوم مدخل الماء مثبتًا بالفعل، يجب تثبيته في الغسالة بمسامير. ويُستخدم الخرطوم ذو العلامة الزرقاء للماء البارد فقط. وفقًا للطراز، ينبغي أيضًا توصيل خرطوم الماء الساخن ذي العلامة الحمراء، بالنسبة للطرازات المزودة بمدخل مزدوج.

ساخن  
بارد  
(وفقًا للطرازات)



⑨ ثبت خرطوم المدخل بالحنفية يدويًا، مع ربط الصمولة بإحكام.

تنبيه:

- يجب عدم وجود التواءات في الخرطوم!
- لا يجب توصيل الغسالة بحنفية الخلط لسخان الماء غير المضغوط.
- افحص خاصية منع تسريب الماء بالتوصيلات عن طريق فتح الحنفية تمامًا.
- إذا كان الخرطوم أقصر من اللازم، فقم بتبديله بخرطوم بطول مناسب مقاوم للضغط (1000 كيلو باسكال في الدقيقة، نوع معتمد EN 50084).

- افحص خرطوم المدخل بصفة منتظمة بحثًا عن أي هشاشة أو تشققات واستبدله إذا لزم الأمر.
- يمكن توصيل الغسالة بدون صمام لا رجعي.

للطرازات المزودة بخرطوم حجز الماء:

إذا كان الخرطوم المرن أقصر من اللازم، فقم بتبديله بخرطوم حجز ماء بطول 3 أمتار (متوفر للبيع من خدمة ما بعد البيع أو من الوكيل الخاص بك). لا يجب إجراء هذا الاستبدال إلا بواسطة كهربائي مدرب. ووفقًا للطراز، يحتوي خرطوم المدخل والهيكل البلاستيكي في وصلة الحنفية على مكونات كهربائية. لا تقطع الخرطوم ولا تغمر الهيكل البلاستيكي في الماء. افصل الغسالة عن موصل التيار الرئيسي فورًا إذا كان الخرطوم تالفًا.



## إرشادات تعبئة الماء الساخن / البارد للطرازات المزودة بمدخل مزدوجة

⑩ إذا كنت ترغب في توصيل مصدر الماء الساخن والماء البارد (الشكل 1):

1. 1. ثبت خرطوم الدخول ذا العلامة الحمراء بحنفية الماء الساخن وبصمام المدخل ذي الفلتر الأحمر الموجود على الجانب الخلفي للغسالة.
2. 2. ثبت خرطوم المدخل الآخر بحنفية الماء البارد وبصمام المدخل ذي الفلتر الأزرق الموجود على الجانب الخلفي للغسالة.

تأكد من:

- a) أن التوصيلات مثبتة بإحكام
- b) لا تعكس وضعها (على سبيل المثال: فتحة تعبئة الماء البارد في صمام مدخل الماء الساخن والعكس).

إذا كنت ترغب في توصيل فتحة الماء البارد فاتبع الإرشادات التالية (الشكل 2):

1. 1. سوف تحتاج موصلاً على شكل حرف Y يمكن شراء هذا الموصل من المورد المحلي للأدوات المنزلية أو أدوات السباكة.
2. 2. ثبت الموصل الذي على شكل حرف Y بحنفية تعبئة الماء البارد.
3. 3. قم بتوصيل صمامي المدخل الموجودين على الجزء الخلفي للغسالة بالموصل الذي على شكل حرف Y باستخدام الخراطيم المزودة.

تأكد من:

أن جميع التوصيلات مثبتة بإحكام.

لا تسمح للأطفال بتشغيل الغسالة أو الزحف فوقها أو الاقتراب منها أو الدخول فيها.

لاحظ أنه أثناء دورات الغسيل، قد تزداد درجة حرارة سطح باب الفتحة.

مراقبة الأطفال عن كثب أمر ضروري عند استخدام الغسالة بالقرب منهم.

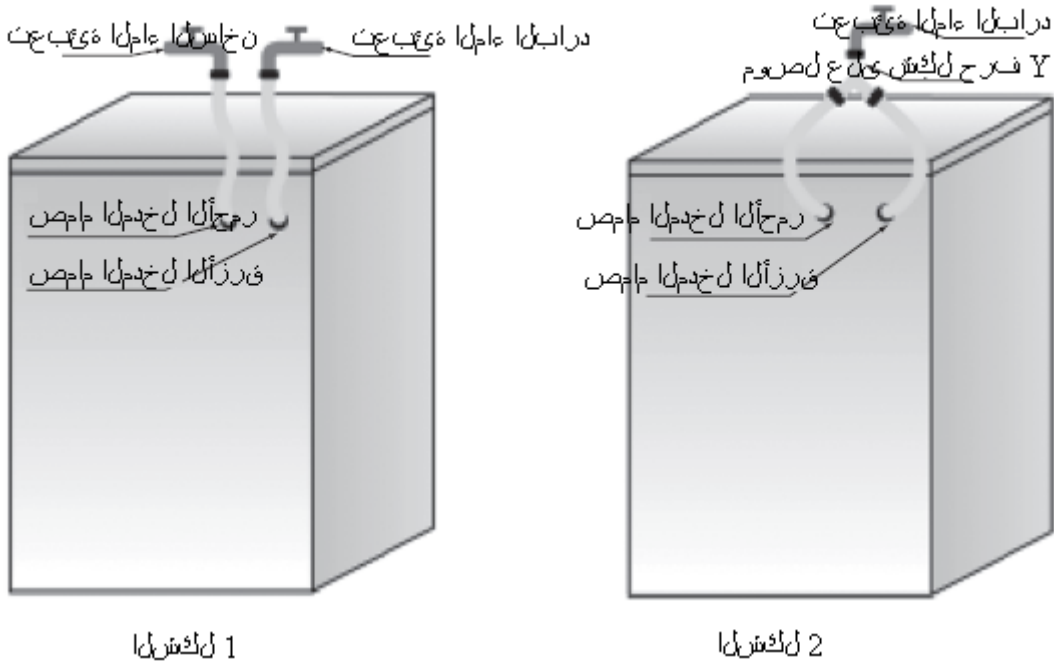

## توصيل خرطوم التصريف

⑪ في حالة تركيب خرطوم التصريف كما هو موضح فيما يلي:

قم بفكه فقط من المشبك الصحيح (انظر السهم)



⑫ قم بتوصيل خرطوم التصريف بالسيفون أو ثبته في حافة بالوعة باستخدام الكوع

الذي يأخذ شكل حرف "U".

قم بتركيب الكوع الذي على شكل حرف "U" في نهاية خرطوم التصريف إذا لم يكن مثبتًا بالفعل.

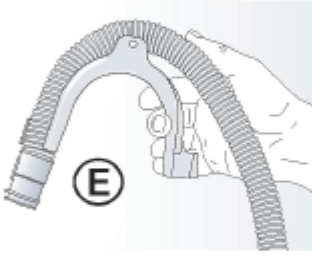

ملاحظات:

- تأكد من عدم وجود أية التواءات في خرطوم التصريف.
- تثبت الخرطوم بإحكام حتى لا يسقط. وبعد طور الغسيل، سوف تقوم الغسالة بتصريف الماء الساخن للخارج.
- الأحواض اليدوية الصغيرة تُعتبر غير مناسبة.
- لعمل وصلة تمديد استخدم خرطومًا من نفس النوع وأحكم تثبيت التوصيلات بالمشابك.
- الحد الأقصى لطول خرطوم التصريف: 2.50 متر



## التوصيل الكهربائي



استخدم فقط مقبَسًا مزودًا بوصلة تأريض.

لا تستخدم أسلاك تمديد أو مقابس متعددة.

يجب أن يكون مصدر تزويد الكهرباء كافيًا لتقدير التيار الخاص بالغسالة والبالغ 10 أمبير.

يجب عمل الوصلات الكهربائية طبقًا للتعليمات المحلية.

W10416137A