

**CZ**

Česky,1

**SK**

Slovensky, 13

**GR**

Ελληνικά,25

**HU**

Magyar,37

**RO**

Română,49

**BG**

Български,61

**SR**

Српски,73

**EWDD 7125**

!  Tento symbol vám připomíná potřebu přečtení návodu k použití.

## Obsah

### Instalace, 2-3

Rozbalení a vyrovnaní do vodorovné polohy  
Připojení k elektrické a k vodovodní síti  
První prací cyklus  
Technické údaje

### Údržba a péče, 4

Uzavření přívodu vody a vypnutí elektrického napájení  
Čištění pračky  
Čištění dávkovače pracích prostředků  
Péče o dvířka a buben  
Čištění čerpadla  
Kontrola přítokové hadice na vodu

### Opatření a rady, 5

Základní bezpečnostní pokyny  
Likvidace

### Popis pračky a zahájení pracího programu, 6-7

Ovládací panel  
Kontrolky  
Zahájení pracího programu

### Prací programy, 8

Tabulka pracích programů  
Každodenní rychlé cykly

### Uživatelská nastavení, 9

Nastavení teploty  
Nastavte druh sušení  
Funkce

### Prací prostředky a prádlo, 10

Dávkovač pracích prostředků  
Příprava prádla  
Oděvy vyžadující zvláštní péči  
Systém automatického vyvážení náplně

### Poruchy a způsob jejich odstranění, 11

### Servisní služba, 12

# Instalace

**CZ** ! Je důležité uschovat tento návod tak, abyste jej mohli kdykoli konzultovat. V případě prodeje, darování nebo přestěhování pračky se ujistěte, že zůstane uložen v blízkosti pračky, aby mohl posloužit novému majiteli při seznámení s její činností a s příslušnými upozorněními.

! Pozorně si přečtěte uvedené pokyny: obsahují důležité informace týkající se instalace, použití a bezpečnosti při práci.

## Rozbalení a vyrovnaní do vodorovné polohy

### Rozbalení

1. Rozbalte pračku.  
2. Zkontrolujte, zda během přepravy nedošlo k jejímu poškození. V případě, že je poškozena, ji nezapojujte a obraťte se na prodejce.

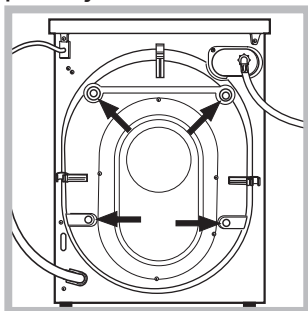

3. Odstraňte 4 šrouby chránící před poškozením během přepravy a gumovou podložku s příslušnou rozpěrkou, které se nacházejí v zadní části (viz obrázek).

4. Uzavřete otvory po šroubech plastovými krytkami z příslušenství.  
5. Uschovejte všechny díly: v případě opětovné přepravy pračky je bude třeba namontovat zpět.

! Obaly nejsou hračky pro děti!

### Vyrovnaní do vodorovné polohy

1. Pračku je třeba umístit na rovnou a pevnou podlahu, aniž by se opírala o stěnu, nábytek či něco jiného.

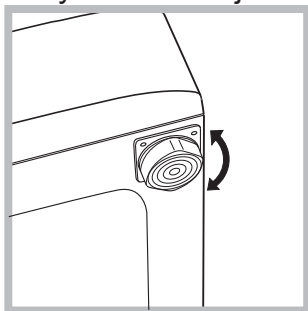

2. V případě, že podlaha není dokonale vodorovná, mohou být případné rozdíly vykompenzovány šroubováním předních nožek (viz obrázek); Úhel sklonu, naměřený na pracovní ploše, nesmí přesáhnout 2°.

Dokonalé vyrovnaní do vodorovné polohy zabezpečí stabilitu zařízení a zamezí vzniku vibrací a hluku během činnosti. V případě instalace na podlahovou krytinu nebo na koberec nastavte nožky tak, aby pod pračkou zůstal dostatečný volný prostor pro ventilaci.

## Připojení k elektrické a k vodovodní síti

### Připojení přítokové hadice vody

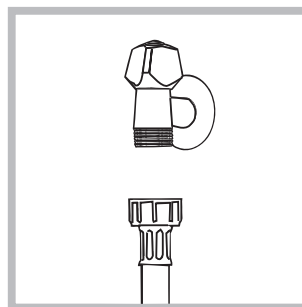

1. Připojte přívodní hadici jejím zašroubováním ke kohoutku studené vody s hrdlem se závitem 3/4" (viz obrázek). Před připojením hadice nechte vodu odtékat, dokud nebude čirá.

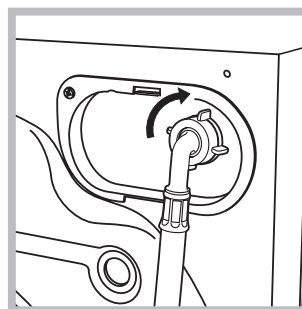

2. Připojte přítokovou hadici k pračce prostřednictvím příslušné přípojky na vodu, umístěné vpravo nahoře (viz obrázek).

3. Dbejte na to, aby hadice nebyla příliš ohnutá ani stlačená.

! Tlak v rozvodu vody se musí pohybovat v rozmezí hodnot uvedených v tabulce s technickými údaji (viz vedlejší strana).

! V případě, že délka přítokové hadice nebude dostatečná, obraťte se na specializovanou prodejnu nebo na autorizovaný technický personál.

! Nikdy nepoužívejte již použité hadice.

! Používejte hadice z příslušenství zařízení.

## Připojení vypouštěcí hadice

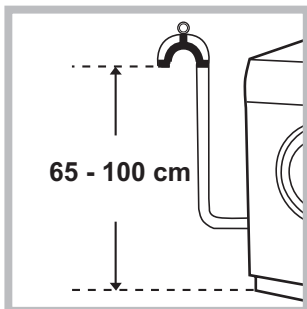

Připojte vypouštěcí hadici, aniž byste ji ohýbali, k odpadovému potrubí nebo k odpadu ve stěně, který se nachází od 65 do 100 cm nad zemí;

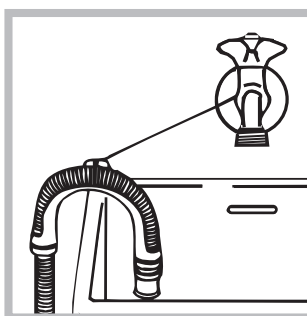

Nebo ji zachyťte k okraji umývadla či vany přivázáním vedení  (lze jej zakoupit u servisní služby) ke kohoutku (viz obrázek). Volný konec vypouštěcí hadice nesmí zůstat ponořený do vody.

! Použití prodlužovacích hadic se nedoporučuje; je-li však nezbytné, prodlužovací hadice musí mít stejný průměr jako originální hadice a její délka nesmí přesáhnout 150 cm.

## Připojení k elektrické síti

Před zasunutím zástrčky do zásuvky se ujistěte, že:

- Je zásuvka uzemněna a že vyhovuje normám;
- je zásuvka schopna snést maximální zátěž odpovídající jmenovitému příkonu zařízení, uvedenému v tabulce s technickými údaji (viz vedle);
- hodnota napájecího napětí odpovídá údajům uvedeným v tabulce s technickými údaji (viz vedle);
- je zásuvka kompatibilní se zástrčkou pračky. V opačném případě je třeba vyměnit zásuvku nebo zástrčku.

! Pračka nesmí být umístěna venku – pod širým nebem, a to ani v případě, že by se jednalo o místo chráněné před nepřízní počasí, protože je velmi nebezpečné vystavit ji působení deště a bouří.

! Po definitivní instalaci pračky musí zásuvka zůstat snadno přístupná.

! Nepoužívejte prodlužovací kabely a rozvodky.

! Kabel nesmí být ohnutý ani stlačený.

! Výměna kabelu musí být svěřena výhradně autorizovanému technickému personálu.

Upozornění! Výrobce neponese žádnou odpovědnost za následky nerespektování uvedených předpisů.

## První prací cyklus

Po instalaci zařízení je třeba ještě předtím, než je použijete na praní prádla, provést jeden zkušební cyklus s pracím prostředkem a bez náplně prádla nastavením pracího programu 11.

Technické údaje	
Model	EWDD 7125
Rozměry	šířka 59,5 cm výška 85 cm hloubka 53,5 cm
Kapacita	od 1 do 7 kg pro praní od 1 do 5 kg pro sušení
Napájení	Viz štítek s technickými údaji, aplikovaný na zařízení.
Připojení k rozvodu vody	maximální tlak 1 MPa (10 bar) minimální tlak 0.05 MPa (0.5 bar) kapacita bubnu 58 litrů
Rychlost odstředování	až do 1200 otáček za minutu
Kontrolní program podle předpisu EN 50229	<b>Praní:</b> program 10; teplota 60°; náplň 7 kg prádla. <b>Sušení:</b> zvolte program sušení „15“ a nastavte úroveň sušení  pro obě náplně. První sušení musí být provedeno se jmenovitou náplní.
 	Toto zařízení odpovídá následujícím normám Evropské unie: - EMC 2014/30/EU (Elektromagnetická kompatibilita) - LVD 2014/35/EU (Nízké napětí) - 2012/19/EU - (WEEE)
Hlučnost (dB(A) re 1 pW)	Praní: 61 Odstředování: 79 Sušení: 61

# Údržba a péče

CZ

## Uzavření přívodu vody a vypnutí elektrického napájení

- Po každém praní uzavřete přívod vody. Tímto způsobem dochází k omezení opotřebení pračky a ke snížení nebezpečí úniku vody.
- Před zahájením čištění pračky a během operací údržby vytáhněte zástrčku napájecího kabelu z elektrické zásuvky.

## Čištění pračky

Vnější části a části z gumy se mohou čistit hadrem navlhčeným ve vlažné vodě a saponátu. Nepoužívejte rozpouštědla ani abrazivní látky.

## Čištění dávkovače pracích prostředků

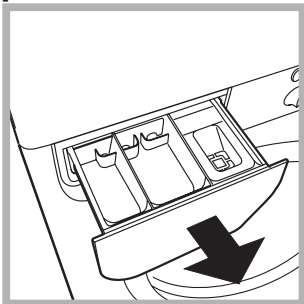

Vytáhněte dávkovač jeho nadzvednutím a vytažením směrem ven (viz obrázek). Umyjte jej pod proudem vody; tento druh vyčištění je třeba provádět pravidelně.

## Péče o dvířka a buben

- Dvířka ponechte pokaždé pootevřená, aby se zabránilo tvorbě nepříjemných zápachů.

## Čištění čerpadla

Součástí pračky je samočisticí čerpadlo, které nevyžaduje údržbu. Může se však stát, že se v jeho vstupní části, určené k jeho ochraně a nacházející se v jeho spodní části, zachytí drobné předměty (mince, knoflíky).

! Ujistěte se, že byl prací cyklus ukončen, a vytáhněte zástrčku ze zásuvky.

Přístup ke vstupní části čerpadla:

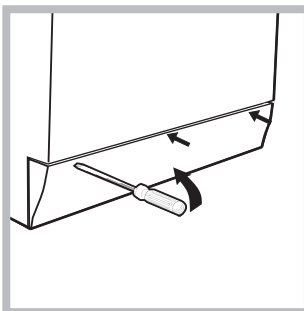

1. pomocí šroubováku odstraňte krycí panel nacházející se v přední části pračky (viz obrázek);

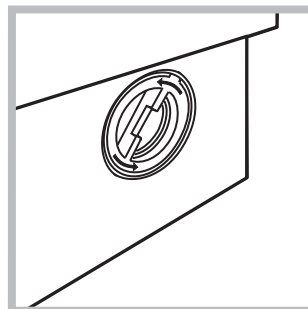

2. odšroubujte víko jeho otáčením proti směru hodinových ručiček (viz obrázek): vytečení malého množství vody je zcela běžným jevem;

3. dokonale vyčistěte vnitřek;
4. zašroubujte zpět víko;
5. namontujte zpět panel, přičemž se před jeho přisunutím k zařízení ujistěte, že došlo ke správnému zachycení háčků do příslušných podélných otvorů.

## Kontrola přítokové hadice na vodu

Stav přítokové hadice je třeba kontrolovat alespoň jednou ročně. Jsou-li na ní viditelné praskliny nebo trhliny, je třeba ji vyměnit: silný tlak působící na hadici během pracího cyklu by mohl způsobit její náhlé roztržení.

! Nikdy nepoužívejte již použité hadice.

! Pračka byla navržena a vyrobena v souladu s platnými mezinárodními bezpečnostními předpisy. Tato upozornění jsou uváděna z bezpečnostních důvodů a je třeba si je pozorně přečíst.

## Základní bezpečnostní pokyny

- Toto zařízení bylo navrženo výhradně pro použití v domácnosti.
- Toto zařízení mohou používat děti od 8 let a osoby se sníženými fyzickými, sensorickými nebo duševními schopnostmi nebo osoby s nedostatečnými zkušenostmi a znalostmi, když se nacházejí pod náležitým dohledem nebo když byly náležitě vyškoleny ohledně bezpečného použití zařízení a uvědomují si související nebezpečí. Děti si nesmí hrát se zařízením. Děti nesmí provádět operace údržby a čištění bez dohledu.
- Nesušte nevyprané oblečení.
- Oblečení znečištěné látkami, jako je olej z vaření, aceton, líh, benzin, kerosen, odstraňovače skvrn, terpentýn, vosk a látky na jeho odstranění, se musí před sušením v sušičce prádla vyprat v teplé vodě s vyšším množstvím pracího prostředku.
- Předměty jako pěnová guma (latexová pěna), sprchové čepice, nepromokavé textilní látky, výrobky s jednou stranou z gumy a šaty nebo polštáře, které mají části z latexové gumy, se nesmí sušit v sušičce prádla.
- Aviváž nebo podobné prostředky se musí používat v souladu s pokyny výrobce.
- Závěrečná část cyklu sušičky prádla pobíhá bez tepla (chladičí cyklus), aby se zabránilo poškození sušeného prádla.

**UPOZORNĚNÍ:** Nikdy nezastavujte sušičku prádla před ukončením programu sušení. V takovém případě rychle vyjměte všechno prádlo ze sušičky a pověste jej, aby se rychle ochladilo.

- Pračku mohou používat pouze dospělé osoby podle pokynů uvedených v tomto návodu.
- Nedotýkejte se zařízení bosí nebo v případě, že máte mokré nebo vlhké ruce či nohy.
- Nevytahujte zástrčku ze zásuvky tahem za kabel, ale uchopením za zástrčku.
- Neotvírejte dávkovač pracího prostředků během činnosti zařízení.
- Nedotýkejte se odčerpávané vody, protože může mít velmi vysokou teplotu.
- Nepokoušejte se o násilné otevření dvířek: mohlo by dojít k poškození bezpečnostního uzávěru, který zabraňuje náhodnému otevření.
- Při výskytu poruchy se v žádném případě nepokoušejte o opravu vnitřních částí zařízení.
- Vždy mějte pod kontrolou děti a zabraňte tomu, aby se přibližovaly k zařízení během pracího cyklu.
- Během pracího cyklu mají dvířka tendenci ohřát se.
- V případě potřeby přemíst'ujte pračku ve dvou nebo ve třech a věnujte celé operaci maximální pozornost. Nikdy se nepokoušejte zařízení přemíst'ovat sami, je totiž velmi těžké.
- Před zahájením vkládání prádla zkontrolujte, zda je buben prázdný.
- Nepoužívejte toto zařízení k sušení oděvů, které byly čištěny hořlavými látkami (např. trichloretylénem).
- Nepoužívejte toto zařízení k sušení molitanu a podobných elastomerů.

- Ujistěte se, že během cyklu sušení je vodovodní kohoutek otevřený.
- Tato pračka se sušičkou může být používána pouze k sušení oděvů, které byly předtím vyprány ve vodě.
- Vyjměte z kapes všechny předměty, jako jsou zapalovače a zápalky
- Pokud nejsou děti mladší 3 let pod neustálým dozorem, musí být udržovány v dostatečné vzdálenosti od sušičky-

## Likvidace

- Likvidace obalových materiálů: při jejich odstranění postupujte v souladu s místním předpisy a dbejte na možnou recyklaci.
- Evropská směrnice 2012/19/EU - WEEE o odpadních elektrických a elektronických zařízeních stanovuje, že staré domácí elektrické spotřebiče nesmí být odkládány do běžného netříděného domovního odpadu. Staré spotřebiče musí být odevzdány do odděleného sběru, a to za účelem recyklace a optimálního využití materiálů, které obsahují, a z důvodu předcházení negativním dopadům na lidské zdraví a životní prostředí. Symbol "přeškrtnuté popelnice" na výrobku vás upozorňuje na povinnost odevzdat zařízení po skončení jeho životnosti do odděleného sběru. Spotřebitelé by měli kontaktovat příslušné místní úřady nebo svého prodejce ohledně informací týkajících se správné likvidace starého zařízení.



# Popis pračky a zahájení pracího programu

## Ovládací panel

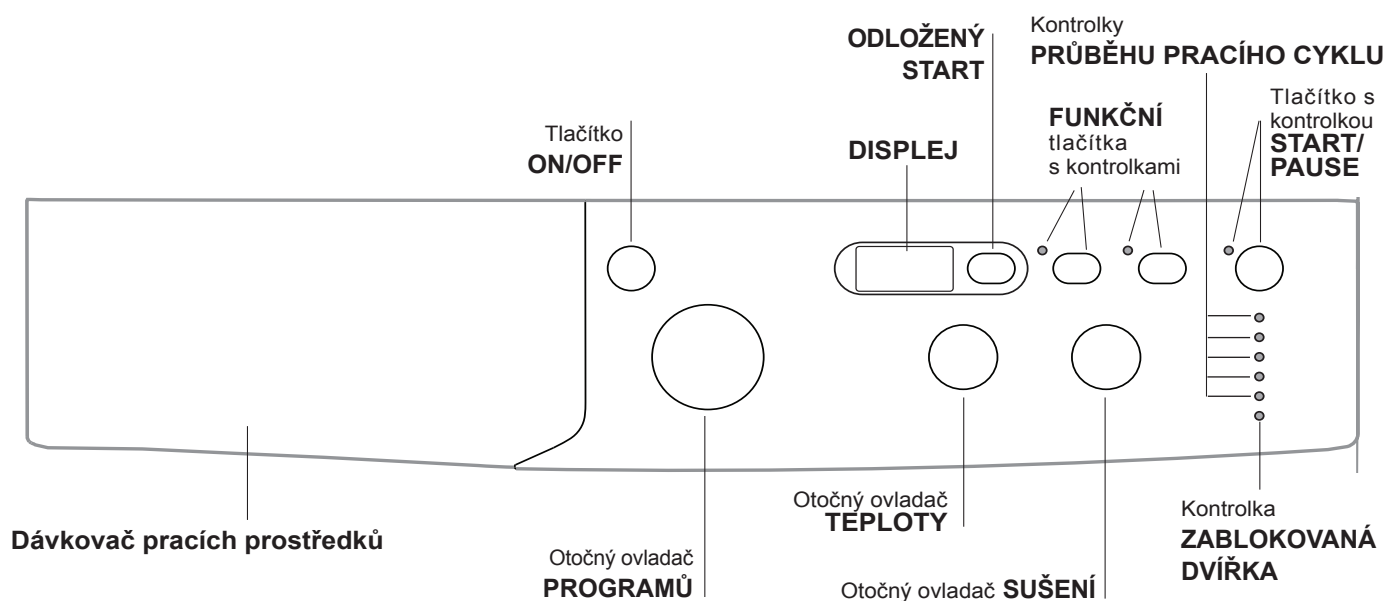

**Dávkovač pracích prostředků:** slouží k dávkování pracích prostředků a přídatných prostředků (viz „Prací prostředky a prádlo“).

Tlačítko **ON/OFF**: slouží k zapnutí a vypnutí pračky.

Otočný ovladač **PROGRAMŮ**: pro nastavení pracích programů. Během pracího programu zůstane ve stejné poloze.

**FUNKČNÍ** tlačítka s kontrolkami: slouží k volbě jednotlivých dostupných funkcí. Kontrolka zvolené funkce zůstane rozsvícena.

Otočný ovladač **SUŠENÍ**: slouží pro nastavení požadovaného druhu sušení (viz „Uživatelská nastavení“).

Otočný ovladač **TEPLOTY**: slouží k nastavení teploty praní nebo praní ve studené vodě (viz „Uživatelská nastavení“).

**DISPLEJ**: slouží k zobrazení doby trvání různých programů, které jsou k dispozici, a po zahájení cyklu i zbývající doby ukončení probíhajícího programu; v případě nastavení **ODLOŽENÝ START** bude zobrazena doba chybějící do zahájení zvoleného programu.

**ODLOŽENÝ START** : stiskněte za účelem nastavení odloženého startu zvoleného programu. Doba, o kterou bude start odložen, bude zobrazena na displeji.

Kontrolky **PRŮBĚHU PRACÍHO CYKLU**: slouží ke kontrole průběhu pracího programu. Rozsvícená kontrolka poukazuje na probíhající fázi.

Kontrolka **ZABLOKOVANÁ DVÍŘKA**: informuje o tom, zda je možné otevřít dvířka (viz *vedlejší strana*).

Tlačítko s kontrolkou **START/PAUSE**: Slouží ke spuštění nebo dočasnému přerušení programů.

**POZN.:** Stisknutí tohoto tlačítka slouží k přerušení probíhajícího praní; příslušná kontrolka bude blikat oranžovým světlem, zatímco kontrolka probíhající fáze zůstane rozsvícena stálým světlem. Když bude kontrolka **ZABLOKOVANÁ DVÍŘKA**  zhasnuta, bude možné otevřít dvířka (vyčkejte přibližně 3 minuty).

Za účelem opětovného zahájení praní z bodu, ve kterém bylo přerušeno, znovu stiskněte toto tlačítko.

### Pohotovostní režim

Za účelem shody s novými předpisy souvisejícími s energetickou úsporou je tato pračka vybavena systémem automatického vypnutí (přechodu do pohotovostního režimu – standby), který je aktivován po uplynutí 30 minut, když se pračka nepoužívá. Krátce stiskněte tlačítko **ON/OFF** a vyčkejte na obnovení činnosti zařízení.

*Spotřeba v off-mode: 0,5 W*





*Spotřeba v Left-on: 8 W*

## Kontrolky

Kontrolky jsou zdrojem důležitých informací. Informují nás o následujících skutečnostech:

### Kontrolka aktuální fáze pracího programu:

Po zvolení a zahájení požadovaného pracího cyklu dojde k postupnému rozsvícení kontrolky informující o jeho průběhu.

Praní	
Máchání	
Odstředování / Odčerpání vody	
Sušení	
Ukončení praní	

**Poznámka:** Na konci cyklu sušení je třeba vrátit otočný ovladač SUŠENÍ do polohy „0“.

### Funkční tlačítka a příslušné kontrolky

Po zvolení konkrétní funkce dojde k rozsvícení příslušné kontrolky.

V případě, že zvolená funkce není kompatibilní s nastaveným pracím programem, příslušná kontrolka začne blikat a funkce nebude aktivována.

V případě, že zvolená funkce není kompatibilní s jinou předem zvolenou funkcí, kontrolka první funkce bude blikat a bude aktivována pouze druhá, přičemž kontrolka zvolené funkce se rozsvítí stálým světlem.

### Kontrolka zablokovaných dvířek

Rozsvícení této kontrolky poukazuje na to, že dvířka jsou zajištěna kvůli zamezení náhodnému otevření; aby se zabránilo poškození dvířek, před jejich otevřením je třeba vyčkat, dokud uvedená kontrolka nezhasne; (vyčkejte přibližně 3 minuty). Za účelem otevření dvířek v průběhu pracího cyklu stiskněte tlačítko START/PAUSE; když bude kontrolka ZABLOKOVANÁ DVÍŘKA zhasnutá, bude možné otevřít dvířka.

## Zahájení pracího programu

1. Zapněte pračku stisknutím tlačítka ON/OFF. Všechny kontrolky se rozsvítí na několik sekund, poté se zhasnou a bude blikat kontrolka START/PAUSE.
2. Naplňte pračku a zavřete dvířka.
3. Otočným ovladačem PROGRAMŮ nastavte požadovaný prací program.
4. Nastavte teplotu praní (viz „Uživatelská nastavení“).
5. Dle potřeby nastavte druh sušení (viz „Uživatelská nastavení“).
6. Nadávkujte prací prostředek a přídatné prostředky (viz „Prací prostředky a prádlo“).
7. Zvolte požadované funkce.
8. Zahajte prací program stisknutím tlačítka START/PAUSE a příslušná kontrolka zůstane rozsvícena stálým světlem zelené barvy. Zrušení nastaveného pracího cyklu se provádí přerušením činnosti zařízení stisknutím tlačítka START/PATA a volbou nového cyklu.
9. Po ukončení pracího programu se rozsvítí kontrolka END. Po zhasnutí kontrolky ZABLOKOVANÁ DVÍŘKA  bude možné otevřít dvířka (vyčkejte přibližně 3 minuty). Vytáhněte prádlo a nechte dvířka pootevřená, aby bylo umožněno vysušení bubny. Vypněte pračku stisknutím tlačítka ON/OFF.

# Prací programy

CZ

Tabulka pracích programů

Programy	Popis programu	Max. teplota (°C)	Max. rychlost (otáčky za minutu)	Sušení	Prací prostředky		Max. náplň (kg)	Doba trvání cyklu	
					Praní	Aviváž			
<b>EVERYDAY FAST</b>									
1	Smíšené Barevné 59'	40°	1000	●	●	●	7	Je možné kontrolovat dobu trvání pracích programů na displeji.	
2	Syntetika 59'	30°	1000	●	●	●	3,5		
3	Denně 45'	40°	1200	●	●	●	3,5		
4	Praní&Sušení 90'	30°	1200	●	●	●	2		
5	Praní&Sušení 45'	30°	1200	●	●	●	1		
<b>Special</b>									
6	Bavlna (2): mimořádně znečištěné bílé prádlo.	40° (Max.60°)	1200	●	●	●	7		
7	Syntetika: velmi znečištěné barevné prádlo z odolných tkanin.	40° (Max.60°)	1000	●	●	●	3		
8	Vlna: pro vlnu, kašmír atd.	40°	800	●	●	●	2		
9	Sportovní oděv	40°	600	●	●	●	3,5		
10	Eco Bavlna (1): silně znečištěné bílé a barevné prádlo z odolných tkanin.	60°	1200	●	●	●	7		
10	Eco Bavlna: silně znečištěné bílé a barevné choulostivé prádlo.	40°	1200	●	●	●	7		
11	Bavlna: mimořádně znečištěné bílé prádlo.	60° (Max.90°)	1200	●	●	●	7		
<b>Partial</b>									
12	Máchání	-	1200	●	-	●	7		
13	Odštěďování	-	1200	●	-	-	7		
14	Odčerpání vody	-	0	-	-	-	7		
15	Sušení Bavlna	-	-	●	-	-	5		
16	Sušení Syntetika	-	-	●	-	-	3		

Doba trvání cyklu uvedená na displeji nebo v návodu představuje odhad vypočítaný na základě standardních podmínek. Skutečná doba se může měnit v závislosti na četných faktorech, jako je např. teplota a tlak vody na vstupu, teplota prostředí, množství pracího prostředku, množství a druh náplně, vyvážení náplně a zvolené volitelné funkce.

**Pro všechny Kontrolní ústavy:**

- 1) Kontrolní program podle normy EN 50229: nastavte program 10 s teplotou 60°C.
- 2) Dlouhý program na praní bavlny: nastavte program 6 s teplotou 40°C.

## Každodenní rychlé cykly

Kompletní sada rychlých programů pro praní nejběžnějších tkanin i při plné náplni a pro odstranění nejběžnějšího každodenního znečištění v průběhu méně než 1 hodiny.

**Smíšené Barevné 59'**: pro společné praní smíšeného a barevného prádla.

**Syntetika 59'**: specifický cyklus pro praní oblečení ze syntetických tkanin. U odolnějších nečistot lze zvýšit teplotu až do 60° a použít také prací prášek.

**Denně 45'**: krátký cyklus pro praní choulostivého bavlněného prádla.



## Nastavení teploty

Otáčením otočného ovladače TEPLoty se nastavuje teplota praní (viz *Tabulka programů*).

Teplota může být postupně snižována až po praní ve studené vodě (❄).

Zařízení automaticky zabrání nastavení vyšší teploty, než je maximální teplota pro každý prací program.

! Výjimka: při volbě programu **6** bude možné zvýšit teplotu až na 60°C.

! Výjimka: při volbě programu **7** bude možné zvýšit teplotu až na 60°C.

! Výjimka: při volbě programu **11** bude možné zvýšit teplotu až na 90°C.

## Nastavte druh sušení

Otáčením otočného knoflíku volby druhu SUŠENÍ je možné nastavit požadovaný druh sušení. K dispozici jsou dvě možnosti:

**A** - sušení založené na čase: Od **40** minut do **180** minut.

**B** - založené na požadavku, kolik vlhkosti má mít usušené prádlo:

*Na žehlení* : prádlo je trochu navlhle, vhodné pro snadné žehlení.

*Vysušte a pověste* : usušené prádlo připravené k uložení.

*Do šatníku* : velmi suché prádlo, doporučujeme pro ručníky a froté župany.

Na konci cyklu sušení proběhne fáze ochlazování.

Když je množství prádla ve výjimečných případech vyšší než maximální povolená náplň (viz *vedle uvedená tabulka*), proveďte prací cyklus, po jeho ukončení prádlo rozdělte a jednu ze dvou částí vložte zpět do bubnu. Dále se řiďte pokyny pro **samostatné sušení**. Zopakujte stejný postup i při sušení zbývajících částí prádla.

## Samostatné sušení

Otočte otočným knoflíkem volby PROGRAMŮ do jedné z poloh (**15-16**) odpovídajících sušení a podle druhu tkaniny zvolte otočným knoflíkem volby druhu SUŠENÍ požadovaný druh sušení.

## Funkce

Jednotlivé funkce, kterými pračka disponuje, umožňují dosáhnout požadovaného stupně čistoty a bělosti praného prádla.

Způsob aktivace jednotlivých funkcí:

1. stiskněte příslušné tlačítko požadované funkce;
2. rozsvícení příslušné kontrolky signalizuje, že došlo k aktivaci zvolené funkce.

### Poznámka:

- V případě, že zvolená funkce není kompatibilní s nastaveným pracím programem, příslušná kontrolka začne blikat a funkce nebude aktivována.
- V případě, že zvolená funkce není kompatibilní s jinou předem zvolenou funkcí, kontrolka první funkce bude blikat a bude aktivována pouze druhá, přičemž kontrolka zvolené funkce se rozsvítí stálým světlem.

## Odložený start

Pro nastavení odloženého startu zvoleného programu stiskněte příslušné tlačítko až do dosažení požadované doby odložení. Po zvolení této volitelné funkce se zobrazí symbol . Zrušení odloženého startu se provádí stisknutím tlačítka až do zobrazení nápisu OFF.

## Extra Wash

Pro velmi znečištěné prádlo aktivujte možnost Extra Wash  v případech, kdy je kompatibilní. Po stisknutí tlačítka této možnosti cyklus automaticky přizpůsobí všechny parametry praní a přejde na delší cyklus. Tato možnost ponechá nezměněnou teplotu, zatímco odstředování bude automaticky nastaveno na maximální úroveň. Uživatel může vždy změnit nastavení odstředování na požadovanou hodnotu.

## 

Stisknutím tohoto tlačítka dojde ke snížení rychlosti odstředování.

# Prací prostředky a prádlo

CZ

## Dávkovač pracích prostředků

Dobrý výsledek praní závisí také na správném dávkování pracího prostředku: použití jeho nadměrného množství snižuje efektivitu praní a napomáhá tvorbě vodního kamene na vnitřních částech pračky a zvyšuje znečištění životního prostředí.

! Nepoužívejte prací prostředky určené pro ruční praní, protože způsobují tvorbu nadměrného množství pěny.

! Pro předpírku a praní při teplotě vyšší než 60 °C použijte práškové prací prostředky pro bílé bavlněné prádlo.

! Dodržujte pokyny uvedené na obalu pracího prostředku.

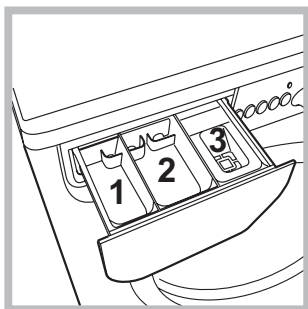

Při vytahování dávkovače pracích prostředků a při jeho plnění pracími nebo přídatnými prostředky postupujte následovně.

! Nedávejte prací prostředek do přihrádka 1.

! Mycí prostředek musí být uveden pouze v přihrádka 2.

**přihrádka 2: Prací prostředek (v prášku nebo tekutý)**

Tekutý prací prostředek se nalévá teprve těsně před zahájením pracího cyklu.

**přihrádka 3: Přídatné prostředky (aviváž atd.)**

Aviváž nesmí vytékat z mřížky.

**Poznámka:** V případě použití „pracích tablet“ se doporučuje vždy dodržovat pokyny výrobce.

## Příprava prádla

- Roztříděte prádlo podle:
  - druhu tkaniny / symbolu na visačce.
  - barvy: oddělte barevné prádlo od bílého.
- Vyprázdněte kapsy a zkontrolujte knoflíky.
- Nepřekračujte hodnoty povolené náplně, uvedené v „*Tabulka programů*“, vztahující se na hmotnost suchého prádla.

### Kolik váží prádlo?

- 1 prostěradlo 400-500 g
  - 1 povlak na polštář 150-200 g
  - 1 ubrus 400-500 g
  - 1 župan 900-1.200 g
  - 1 ručník 150-250 g
- Speciální programy

## Oděvy vyžadující zvláštní péči

**Praní&Sušení 90':** Tento cyklus zajišťuje výkonnost potřebnou k vyprání a vysušení 2 kg náplně v průběhu 90 minut „*☼*“ (**Na žehlení**). V případě větších náplní se doba trvání cyklu prodlouží, aby byla zajištěna výkonnost cyklu.

**Praní&Sušení 45':** (program 5) byl navržen pro praní mírně znečištěného oblečení během krátké doby: Při volbě tohoto cyklu je možné vyprat a vysušit až do 1 kg prádla během pouhých 45 minut „*☼*“ (**Na žehlení**).

Pro dosažení optimálních výsledků použijte tekutý prací prostředek; předběžně ošetřete manžety, límce a skvrny **Vlna:** S programem 8 je možné prát v pračce všechny druhy vlněného prádla, také ty, které jsou označeny visačkou „prát pouze v ruce“ *☼*. Pro dosažení optimálních výsledků použijte specifický prací prostředek a nepřekračujte 2 kg prádla.

**Sportovní oděv:** cyklus vhodný pro společné praní sportovního prádla, včetně ručníku z tělocvičny, s ohledem na vlákna (vycházejte z pokynů uvedených na visačkách na oblečení).

## System automatického vyvážení náplně

Před každým odstředováním buben provede otáčení rychlostí lehce převyšující rychlost praní, aby se odstranily vibrace a aby se náplň rovnoměrně rozložila. V případě, že po několikanásobných pokusech o vyvážení prádlo ještě nebude správně vyváženo, zařízení provede odstředování nižší rychlostí, než je přednastavená rychlost. Za přítomnosti nadměrného nevyvážení pračka provede namísto odstředování vyvážení. Za účelem dosažení rovnoměrnějšího rozložení náplně a jejího správného vyvážení se doporučuje míchat velké a malé kusy prádla.

Může se stát, že pračka nebude fungovat. Dříve, než zatelefonujete na Servisní službu (viz „Servisní služba“), zkontrolujte, zda se nejedná o problém, který lze snadno vyřešit s pomocí následujícího seznamu.

## Poruchy:

## Možné příčiny / Způsob jejich odstranění:

**Pračku nelze zapnout.**

- Zástrčka není zasunuta v zásuvce nebo není zasunuta natolik, aby došlo ke spojení kontaktů.
- V celém domě je vypnutý proud.

**Nedochází k zahájení pracího cyklu.**

- Nejsou řádně zavřena dvířka.
- Nebylo stisknuto tlačítko ON/OFF.
- Nebylo stisknuto tlačítko START/PAUSE.
- Nebyl otevřen kohout přívodu vody.
- Byl nastaven odložený start (viz „Uživatelská nastavení“).

**Pračka nenapouští vodu (Na displeji se zobrazí blikající nápis „H2O“).**

- Přívodní hadice není připojena k vodovodnímu kohoutu.
- Hadice je příliš ohnutá.
- Nebyl otevřen kohout přívodu vody.
- V celém domě je uzavřený přívod vody.
- V rozvodu vody není dostatečný tlak.
- Nebylo stisknuto tlačítko START/PAUSE.

**Dochází k nepřetržitému napouštění a odčerpávání vody.**

- Vypouštěcí hadice se nachází mimo určené rozmezí od 65 do 100 cm nad zemí (viz „Instalace“).
- Koncová část vypouštěcí hadice je ponořena ve vodě (viz „Instalace“).
- Odpad ve stěně není vybaven odvzdušňovacím otvorem.

Když ani po uvedených kontrolách nedojde k odstranění problému, uzavřete přívod vody, vypněte pračku a přivolejte Servisní službu. V případě, že se byt nachází na jednom z nejvyšších poschodí, je možné, že dochází k sifonovému efektu, jehož následkem pračka nepřetržitě napouští a odčerpává vodu. Pro odstranění uvedeného efektu jsou v prodeji běžně dostupné speciální protisifonové ventily.

**Nedochází k vyčerpání vody nebo k odstředování.**

- Odčerpání vody netvoří součást nastaveného programu: u některých programů je třeba jej aktivovat manuálně.
- Vypouštěcí hadice je ohnutá (viz „Instalace“).
- Odpadové potrubí je ucpáno.

**Během odstředování je možné pozorovat silné vibrace pračky.**

- Během instalace nebyl buben odjištěn předepsaným způsobem (viz „Instalace“).
- Pračka není dokonale vyrovnaná do vodorovné polohy (viz „Instalace“).
- Pračka je stlačena mezi nábytkem a stěnou (viz „Instalace“).

**Dochází k úniku vody z pračky.**

- Přítoková hadice není správně zašroubována (viz „Instalace“).
- Dávkovač pracích prostředků je ucpán (způsob jeho vyčištění je uveden v části „Údržba a péče“).
- Vypouštěcí hadice není upevněna předepsaným způsobem (viz „Instalace“).

**Kotrolky “volitelné funkce” a kontrolka “START/PAUSE” blikají a jedna z kotrolek “probíhající fáze” a “zablokovaná dvířka” se rozsvítí stálým světlem.**

- Vypněte zařízení a vytáhněte zástrčku ze zásuvky, vyčkejte přibližně 1 minutu a opětovně jej zapněte.

Když porucha přetrvává, obraťte se na Servisní službu.

**Dochází k tvorbě nadměrného množství pěny.**

- Použitý prací prostředek není vhodný pro použití v automatické pračce (musí obsahovat označení „pro praní v pračce“, „pro ruční praní nebo pro praní v pračce“ nebo podobné označení).
- Bylo použito jeho nadměrné množství.

**Pračka nesuší.**

- Zástrčka není zasunuta v zásuvce, anebo ne natolik, aby došlo ke spojení kontaktů.
- V celém domě je vypnut proud.
- Dvířka nejsou správně zavřena.
- Byl nastaven odložený start.
- Tlačítko SUŠENÍ se nachází v poloze **OFF**.

# Servisní služba

---

CZ

## **Před přivoláním Servisní služby:**

- Zkontrolujte, zda nejste schopni poruchu odstranit sami (viz „*Poruchy a způsob jejich odstranění*“);
- Opětovně uveďte do chodu prací program, abyste ověřili, zda byla porucha odstraněna;
- V opačném případě se obraťte na Centrum servisní služby na telefonním čísle uvedeném na záručním listu.

! Nikdy se neobracejte s žádostí o pomoc na techniky, kteří nejsou k výkonu této činnosti oprávněni.

## **Při hlášení poruchy uveďte:**

- druh poruchy;
- model zařízení (Mod.);
- výrobní číslo (S/N).

Tyto informace jsou uvedeny na štítku aplikovaném na zadní části pračky a v její přední části, dostupné po otevření dvířek.

SK

Slovensky

EWDD 7125

!  Tento symbol upozorňuje na to, že je potrebné prečítať si návod na použitie.

SK

## Obsah

### Inštalácia, 14-15

Rozbalenie a vyrovnanie do vodorovnej polohy  
Pripojenie k elektrickej a k vodovodnej sieti  
Prvý prací cyklus  
Technické údaje

### Údržba a starostlivosť, 16

Uzavretie prívodu vody a vypnutie elektrického napájania  
Čistenie práčky  
Čistenie dávkovača pracích prostriedkov  
Starostlivosť o dvierka a bubon  
Čistenie čerpadla  
Skontrolujte prítokovú hadicu vodu

### Opatrenia a rady, 17

Základné bezpečnostné pokyny  
Likvidácia

### Popis práčky a zahájenie pracieho programu, 18-19

Ovládací panel  
Kontrolky  
Zahájenie pracieho programu

### Pracie programy, 20

Tabuľka pracích programov  
Každodenné rýchle cykly

### Užívateľské nastavenia, 21

Nastavenie teploty  
Nastavenie sušenia  
Funkcie

### Pracie prostriedky a prádlo, 22

Dávkovač pracích prostriedkov  
Príprava prádla  
Prádlo vyžadujúce osobitnú starostlivosť  
Systém automatického vyváženía náplne

### Poruchy a spôsob ich odstránenia, 23

### Servisná služba, 24

# Inštalácia

SK

! Je veľmi dôležité uschovať tento návod kvôli prípadnému ďalšiemu použitiu. V prípade predaja, darovania alebo presťahovania práčky sa uistite, že zostane uložený v jej blízkosti, aby mohol poslúžiť novému majiteľovi pri oboznámení sa s činnosťou a s príslušnými upozoreniami.

! Pozorne si prečítajte uvedené pokyny: obsahujú dôležité informácie, týkajúce sa inštalácie, použitia a bezpečnosti pri práci.

## Rozbalenie a vyrovnanie do vodorovnej polohy

### Rozbalenie

1. Rozbaľte práčku.
2. Skontrolujte, či počas prepravy nedošlo k jej poškodeniu. V prípade, že je poškodená, nezapájajte ju a obráťte sa na predajcu.

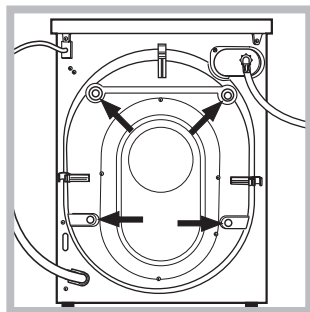

3. Odstráňte 4 skrutky slúžiace na ochranu počas prepravy a gumovú podložku s príslušným dištančným členom, ktoré sa nachádzajú v zadnej časti (vid' obrázok).

4. Uzatvorte otvory po skrutkách plastovými krytkami z príslušenstva.
5. Uschovajte všetky diely: v prípade opätovnej prepravy práčky ich bude potrebné opätovne namontovať.

! Obaly nie sú hračky pre deti!

### Vyrovnanie do vodorovnej polohy

1. Práčku je potrebné umiestniť na rovnú a pevnú podlahu tak, aby nebola opretá o stenu, nábytok alebo o niečo iné.

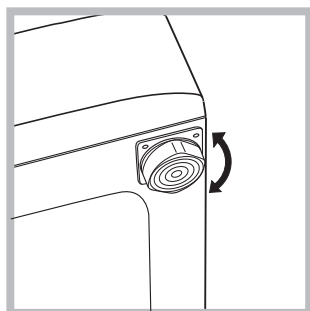

2. V prípade, že podlaha nie je dokonale vodorovná, môžu byť prípadné rozdiely vykompenzované skrútkovaním predných nožičiek (vid' obrázok); Uhol sklonu, nameraný na pracovnej ploche, nesmie presiahnuť 2°.

Dokonalé vyrovnanie do vodorovnej polohy zabezpečí stabilitu zariadenia a zamedzí vzniku vibrácií a hluku počas činnosti. V prípade inštalácie na podlahovú krytinu alebo na koberec, nastavte nožičky tak, aby pod práčkou zostal dostatočný voľný priestor na ventiláciu.

## Pripojenie k elektrickej a k vodovodnej sieti

### Pripojenie prítokovej hadice vody

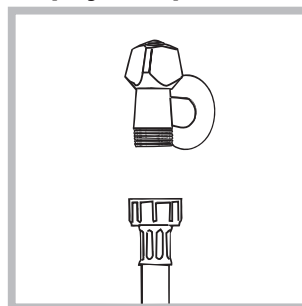

1. Pripojte prívodnú hadicu jej zaskrutkovaním ku kohútiku so studenou vodou s hrdlom so závitom 3/4" (vid' obrázok). Pred pripojením hadice nechajte vodu odtiecť, až kým nebude číra.

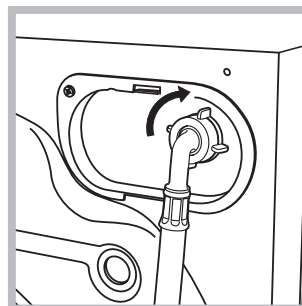

2. Pripojte prítokovú hadicu k práčke, jej zaskrutkovaním k príslušnej prípojke na vodu, umiestnenej vpravo hore (vid' obrázok).

3. Zabezpečte, aby hadica nebola príliš ohnutá alebo stlačená.

! Tlak v rozvode vody sa musí pohybovať v rozmedzí hodnôt uvedených v tabuľke s technickými údajmi (vid' vedľajšia strana).

! V prípade, že dĺžka prítokovej hadice nebude dostatočná, obráťte sa na špecializovanú predajňu alebo na autorizovaný technický personál.

! Nikdy nepoužívajte už použité hadice.

! Používajte hadice z príslušenstva zariadenia.



## Pripojenie vypúšťacej hadice

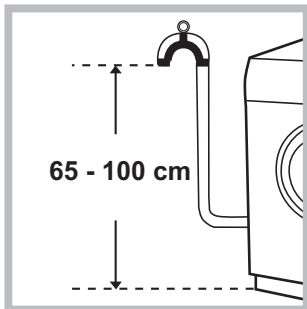

Pripojte vypúšťaciu hadicu, bez toho aby ste ju ohli, k odpadovému potrubiu alebo k odpadu v stene, ktorý sa nachádza od 65 do 100 cm nad zemou;

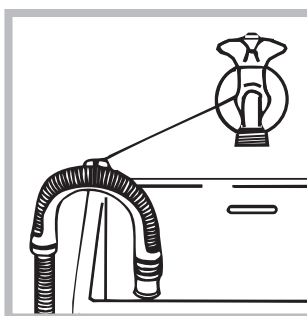

Alebo ju zachyťte na okraj umývadla či vane priviazaním vedenia (zakúpiteľné u servisnej služby) ku kohútiku (viď obrázok). Voľný koniec vypúšťacej hadice nesmie zostať ponorený do vody.

! Použitie predlžovacích hadíc sa neodporúča; ak je však nevyhnutné, predlžovacia hadica musí mať rovnaký priemer ako originálna hadica a jej dĺžka nesmie presiahnuť 150 cm.

## Pripojenie k elektrickej sieti

Pred zasunutím zástrčky do zásuvky sa uistite, že:

- zásuvka je uzemnená a že vyhovuje normám;
- zásuvka je schopná uniesť maximálnu záťaž odpovedajúcu menovitému príkonu zariadenia, uvedenému v tabuľke s technickými údajmi (viď vedľa);
- hodnota napájacieho napätia odpovedá údajom uvedeným v tabuľke s technickými údajmi (viď vedľa);
- zásuvka je kompatibilná so zástrčkou práčky. V opačnom prípade je potrebné vymeniť zásuvku alebo zástrčku.

! Práčka nesmie byť umiestnená vonku – pod holým nebom, a to ani v prípade, keby sa jednalo o miesto chránené pred nepriazňou počasia, pretože je veľmi nebezpečné vystaviť ju dažďu a búrkam.

! Po ukončení inštalácie musí zásuvka zostať ľahko prístupná.

! Nepoužívajte predlžovacie káble a rozvodky.

! Kábel nesmie byť ohnutý alebo pritlačený.



! Výmena kábla musí byť zverená výhradne autorizovanému technickému personálu.

Upozornenie! Výrobca neponesie žiadnu zodpovednosť za následky spôsobené nerešpektovaním týchto pokynov.

## Prvý prací cyklus

Po inštalácii zariadenia je potrebné ešte pred jeho použitím vykonať jeden skúšobný cyklus s práčim prostriedkom a bez náplne prádla, nastavením pracieho programu 11.

## Technické údaje

<b>Model</b>	EWDD 7125
<b>Rozmery</b>	šírka 59,5 cm výška 85 cm hĺbka 53,5 cm
<b>Kapacita</b>	od 1 do 7 kg pre pranie od 1 do 5 kg pre sušenie
<b>Elektrické zapojenie</b>	Viď štítok s technickými údajmi, aplikovaný na zariadení.
<b>Pripojenie k rozvodu vody</b>	maximálny tlak 1 MPa (10 bar) maximálny tlak 0,05 MPa (0.5 bar) kapacita bubna 58 litrov
<b>Rýchlosť odstredovania</b>	Až do 1200 otáčok za minútu
<b>Kontrolný program podľa predpisu EN 50229</b>	Pranie: program 10; teplota 60°C; náplň 7 kg prádla. Sušenie: zvolte program sušenia „15“ a nastavte úroveň sušenia „  “ pre obidve náplne. Prvé sušenie musí byť vykonané s menovitou náplňou.
 	Toto zariadenie je v zhode s nasledujúcimi smernicami Európskej únie: - EMC 2014/30/EU (Elektromagnetická kompatibilita) - LVD 2014/35/EU (Nízke napätie) - 2012/19/EU - WEEE

# Údržba a starostlivosť

SK

## Uzavretie prívodu vody a vypnutie elektrického napájania

- Po každom praní uzatvorte prívod vody. Týmto spôsobom sa znižuje opotrebenie rozvodu vody zariadenia a znižuje sa nebezpečenstvo úniku vody.
- Pred zahájením čistenia práčky a počas údržby je potrebné vytiahnuť zástrčku prívodného kábla zo zásuvky.

## Čistenie práčky

Vonkajšie časti a časti z gumy môžu byť čistené utierkou navlhčenou vo vlažnej vode a saponáte. Nepoužívajte rozpúšťadlá alebo abrazívne prostriedky.

## Čistenie dávkovača pracích prostriedkov

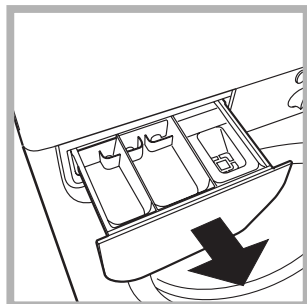

Vytiahnite dávkovač jeho nadvihnutím a vytiahnutím smerom von (vid' obrázok). Dávkovač umyte pod prúdom vody; toto čistenie je potrebné vykonávať pravidelne.

## Starostlivosť o dvierka a bubon

- Dvierka ponechajte zakaždým pootvorené, aby sa zabránilo tvorbe nepríjemných zápachov.

## Čistenie čerpadla

Súčasťou práčky je samočistiace čerpadlo, ktoré nevyžaduje údržbu. Môže sa však stať, že sa v jeho vstupnej ochrannej časti, nachádzajúcej na spodku, zachytia drobné predmety (mince, gombíky).

! Uistite sa, že prací cyklus bol ukončený a vytiahnite zástrčku zo zásuvky.

Prístup k vstupnej časti čerpadla:

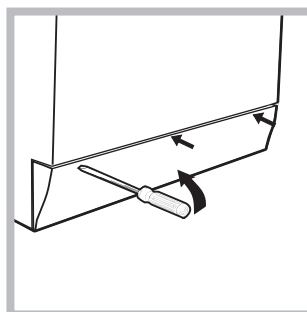

1. pomocou skrutkovača odstráňte krycí panel, nachádzajúci sa v prednej časti práčky (vid' obrázok);

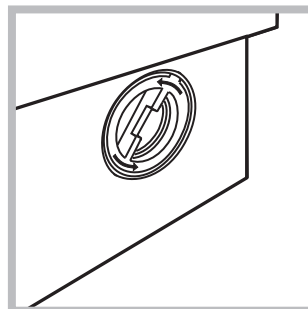

2. odskrutkujte veko otáčaním proti smeru hodinových ručičiek (vid' obrázok): vytečenie malého množstva vody je úplne bežným javom;

3. dokonale vyčistite vnútro;
4. nasadte naspäť veko;
5. namontujte naspäť krycí panel, pričom sa pred jeho prisunutím k práčke uistite, že došlo k správne zachyteniu háčikov do príslušných otvorov.

## Skontrolujte prítokovú hadicu vodu

Stav prítokovej hadice je potrebné skontrolovať aspoň raz ročne. Ak sú na nej viditeľné praskliny alebo trhliny, je potrebné ju vymeniť: silný tlak v hadici počas pracieho cyklu by mohol spôsobiť jej náhle roztrhnutie.

! Nikdy nepoužívajte už použité hadice.

! Práčka bola navrhnutá a vyrobená v súlade s platnými medzinárodnými bezpečnostnými predpismi. Tieto upozornenia sú uvádzané z bezpečnostných dôvodov a je potrebné si ich pozorne prečítať.

## Základné bezpečnostné pokyny

- Toto zariadenie bolo navrhnuté výhradne na použitie ako spotrebič.
- Toto zariadenie smú používať deti od 8 rokov, osoby náležite vyškolené ohľadne bezpečného použitia zariadenia, ktoré si uvedomujú súvisiace nebezpečenstvo a v prípade dozoru aj osoby so zníženými fyzickými, senzorickými alebo duševnými schopnosťami alebo osoby s nedostatočnými skúsenosťami a znalosťami. Deti sa so zariadením nesmú hrať. Operácie údržby a čistenia nesmú vykonávať deti bez dohľadu.
  - Nesušte neoprané oblečenie.
  - Prádlo znečistené látkami ako je olej z varenia, acetón, lieh, benzín, kerozín, odstraňovače škvŕn, terpentín, vosk a látky na jeho odstránenie, musí byť pred sušením v sušičke prádla vyprané v teplej vode s väčším množstvom pracieho prostriedku.
  - Predmety ako penová guma (latexová pena), sprchové čiapky, nepremokavé textilné látky, výrobky z jednej strany pogumované a šaty alebo hlavnice, ktoré majú časti z latexovej gumeny, nesmú byť sušené v sušičke prádla.
  - Aviváž alebo podobné prostriedky musia byť používané v súlade s pokynmi výrobcu.
  - V poslednej fáze sušenia už nie je v sušičke prádla zvýšená teplota (chladiaci cyklus), aby sa sušené prádlo nepoškodilo.
- **UPOZORNENIE:** Nikdy nezastavujte sušičku prádla pred ukončením programu. Ak k tomu dôjde, rýchlo vyberte všetko prádlo zo sušičky a zaveste ho, aby sa rýchlo ochladilo.
- Nedotýkajte sa zariadenia bosí, alebo v prípade, keď máte mokré ruky alebo nohy.
- Nevyťahujte zástrčku zo zásuvky ťahaním za kábel, ale uchopením za zástrčku.
- Neotvárajte dávkovač pracích prostriedkov počas činnosti zariadenia.
- Nedotýkajte sa odčerpávanej vody, pretože môže mať veľmi vysokú teplotu.
- V žiadnom prípade sa nepokúšajte o násilné otvorenie dvierok: mohlo by dôjsť k poškodeniu bezpečnostného uzáveru, ktorý zabraňuje náhodnému otvoreniu.
- Pri výskyte poruchy sa v žiadnom prípade nepokúšajte o opravu vnútorných častí zariadenia.
- Vždy majte pod kontrolou deti a zabráňte tomu, aby sa približovali k zariadeniu počas pracieho cyklu.
- Počas pracieho cyklu majú dvierka tendenciu zohrievať sa.
- Ak je potrebné ju presunúť, je dobré poveriť dve alebo tri osoby a vykonať to s maximálnou pozornosťou. Nikdy sa nepokúšajte zariadenie premiestňovať sami, pretože je veľmi ťažké.
- Pred zahájením vkladania prádla skontrolujte, či je bubon prázdny.
- Dvierka sa počas sušenia zohrievajú.
- V sušičke nesušte prádlo umývané v zápalných rozpúšťadlách (napr. trichlóretylén).
- V sušičke nesušte materiály typu molitan alebo podobné.

- Ubezpečte sa, že počas sušenia bude prívod vody otvorený.
- Vyberte z vreciek všetky predmety, ako sú zapalovače a zápalky.
- Deti mladšie ako 3 roky musia byť udržiavané v dostatočnej vzdialenosti od sušičky, ak nie sú pod neustálym dohľadom.

## Likvidácia

- Likvidácia obalových materiálov: pri ich odstránení postupujte v súlade s miestnymi predpismi a dbajte na možnú recykláciu.
- Európska smernica 2012/19/EU (WEEE) o odpade tvorenom elektrickými a elektronickými zariadeniami predpokladá, že elektrospotrebiče nesmú byť likvidované v rámci bežného pevného komunálneho odpadu. Vyradené zariadenia musia byť zozbierané osobitne za účelom zvýšenia počtu recyklovaných a znovu použitých materiálov, z ktorých sa skladajú a zabráneniu možných ublížení na zdraví a škôd na životnom prostredí. Symbolom je preškrtnutý kôš uvedený na všetkých výrobkoch, s cieľom pripomenúť povinnosti spojené so separovaným zberom. Podrobnejšie informácie týkajúce sa správneho spôsobu vyradenia elektrospotrebičov z prevádzky môžu ich držiteľia získať od poverenej verejnej inštitúcie alebo na predajcu.

# Popis práčky a zahájenie pracieho programu

SK

## Ovládací panel

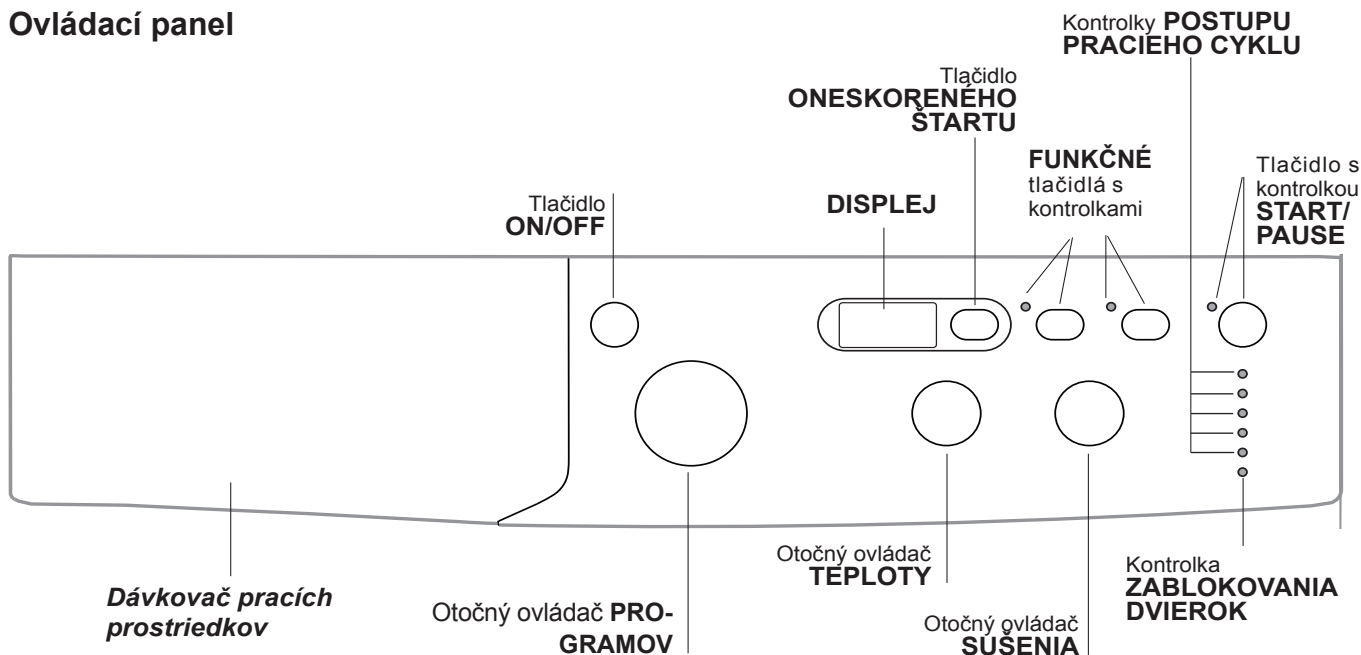

**Dávkovač pracích prostriedkov:** slúži na dávkovanie pracích prostriedkov a prídavných prostriedkov (vid' „Pracie prostriedky a prádlo“).

Tlačidlo **ON/OFF:** slúži na zapnutie a vypnutie práčky.

Otočný ovládač **PROGRAMOV:** pre nastavenie pracích programov. Počas pracieho programu zostane v rovnakej polohe.

**FUNKČNÉ** tlačidlá s kontrolkami: Slúžia na voľbu jednotlivých dostupných funkcií. Kontrolka zvolenej funkcie zostane rozsvietená.

Otočný ovládač **SUŠENIA:** slúži na nastavenie požadovaného druhu sušenia (vid' „Užívateľské nastavenia“).

Otočný ovládač **TEPLoty:** slúži na nastavenie teploty alebo prania alebo prania v studenej vode (vid' „Užívateľské nastavenia“).

**DISPLEJ:** pre zobrazenie doby trvania rôznych programov a po zahájení činnosti aj pre zobrazenie doby zostávajúcej do jeho ukončenia; v prípade nastavenia ONESKORENÉHO ŠTARTU bude zobrazená doba zostávajúca do zahájenia zvoleného programu.

Tlačidlo **ONESKORENÉHO ŠTARTU** : stlačte za účelom nastavenia oneskoreného štartu zvoleného programu. Doba, o ktorú bude štart oneskorený, bude zobrazená na displeji.

Kontrolky **POSTUPU PRACIEHO CYKLU:** slúžia na kontrolu postupu pracieho programu. Rozsvietená kontrolka poukazuje na prebiehajúcu fázu.

Kontrolka **ZABLOKOVANIA DVIEROK:** informuje o tom, či je možné otvoriť dverka (vid' vedľajšia strana).

Tlačidlo s kontrolkou **START/PAUSE:** slúži na zahájenie alebo na dočasné prerušenie programov.

**POZN.:** Stlačenie tohoto tlačidla slúži na prerušenie prebiehajúceho prania; príslušná kontrolka bude blikať oranžovým svetlom, zatiaľ čo kontrolka prebiehajúcej fázy zostane rozsvietená stálym svetlom. Keď bude kontrolka ZABLOKOVANIA DVIEROK  zhasnutá, bude možné otvoriť dverka (vyčkajte približne 3 minúty). Pre opätovné zahájenie prania z bodu, v ktorom bolo prerušené, opätovne stlačte toto tlačidlo.

### Pohotovostný režim

Po skončení cyklu alebo v case, keď nie je spustený žiaden cyklus, po 30 minútach dôjde k vypnutiu zariadenia kvôli energetickej úspore. Na obnovenie činnosti zariadenia, nachádzajúceho sa v pohotovostnom režime, stačí stlačiť tlačidlo ON/OFF.

*Spotreba v off-mode: 0,5 W*





*Spotreba v Left-on: 8 W*

## Kontrolky

Kontrolky sú zdrojom dôležitých informácií. Informujú o nasledujúcich skutočnostiach:

### Kontrolky prebiehajúcej fázy

Po zvolení a zahájení požadovaného pracieho cyklu dôjde k postupnému rozsvetovaniu kontroliek informujúcich o jeho postupe.

Pranie	
Plákanie	
Odstreďovanie/ Odčerpanie vody	
Sušenia	
Ukončenie prania	

**Poznámka:** Na konci cyklu sušenia je potrebné vrátiť otočný ovládač SUŠENIA do polohy „0“.

### Funkčné tlačidlá a príslušné kontrolky

Po zvolení konkrétnej funkcie dôjde k rozsvieteniu príslušnej kontrolky.

Keď zvolenú funkciu nie je možné zaradiť do nastaveného programu, príslušná kontrolka bude blikať, budete počuť akustický signál a funkcia nebude aktivovaná. V prípade, že zvolená funkcia nie je kompatibilná s inou predtým zvolenou funkciou, kontrolka prvej voľiteľnej

funkcie bude blikať a bude aktivovaná len druhá, pričom kontrolka zvolenej funkcie sa rozsvieti stálym svetlom.

### Kontrolka zablokovania dvierok

Rozsvietenie tejto kontrolky signalizuje, že dvierka sú zaistené kvôli zamedzeniu ich náhodnému otvoreniu; aby sa dvierka nepoškodili, pred ich otvorením je potrebné vyčkať, kým uvedená kontrolka nezhasne; (vyčkajte približne 3 minúty). Na otvorenie dvierok v priebehu pracieho cyklu stlačte tlačidlo START/PAUSE; keď bude kontrolka ZABLOKOVANIA DVIEROK zhasnutá, bude možné dvierka otvoriť.

## Zahájenie pracieho programu

1. Zapnite práčku stlačením tlačidla ON/OFF. Všetky kontrolky sa rozsvetia na niekoľko sekúnd, potom zhasnú a bude blikať kontrolka START/PAUSE.
2. Naplňte práčku a zatvorte dvierka.
3. Otočným ovládačom PROGRAMOV zvolte požadovaný prací program.
4. Nastavte teplotu prania (vid' „Užívateľské nastavenia“).
5. Podľa potreby nastavte druh sušenia (vid' „Užívateľské nastavenia“).
6. slúži na dávkovanie pracieho prostriedku a prídavných prostriedkov (vid' „Pracie prostriedky a prádlo“).
7. Zvolte požadované funkcie.
8. Zahajte prací program stlačením tlačidla START/PAUSE a príslušná kontrolka zostane rozsvietená stálym svetlom zelenej farby. Zrušenie nastaveného pracieho cyklu sa vykonáva prerušením činnosti zariadenia stlačením tlačidla START/PAUSE a voľbou nového cyklu.
9. Po ukončení pracieho programu sa rozsvieti kontrolka END. Po zhasnutí kontrolky ZABLOKOVANIA DVIEROK  bude možné dvierka otvoriť (vyčkajte približne 3 minúty). Vytiahnite prádlo a nechajte dvierka pootvorené, aby bolo umožnené vysušenie bubna. Zapnite práčku stlačením tlačidla ON/OFF.



# Pracie programy

SK

## Tabuľka pracích programov

Pracie programy	Popis programu	Max. Teplota (°C)	Max. rýchlosť (otáčky za minútu)	Sušenia	Pracie prostriedky		Max. náplň (kg)	Doba trvania cyklu	
					Pranie	Avivaž			
<b>EVERYDAY FAST</b>									
1	Zmiešané Farebné 59'	40°	1000	●	●	●	7	Je možné kontrolovať dobu trvania pracích programov na displeji.	
2	Syntetika 59'	30°	1000	●	●	●	3,5		
3	Denná 45'	40°	1200	●	●	●	3,5		
4	Pranie A Sušenie 90'	30°	1200	●	●	●	2		
5	Pranie A Sušenie 45'	30°	1200	●	●	●	1		
<b>Special</b>									
6	Bavlna (2): Značne špinavé biele a farebné prádlo z chúlolistivých tkanín.	40° (Max.60°)	1200	●	●	●	7		
7	Syntetika: Málo znečistené farebné prádlo z odolných tkanín.	40° (Max.60°)	1000	●	●	●	3		
8	Vlna: Pre vlnu, kašmír, atď.	40°	800	●	●	●	2		
9	Športový odev	40°	600	●	●	●	3,5		
10	Eco Bavlna (1): Značne špinavé biele a farebné prádlo z odolných tkanín.	60°	1200	●	●	●	7		
10	Eco Bavlna: Značne špinavé biele a farebné prádlo z chúlolistivých tkanín.	40°	1200	●	●	●	7		
11	Bavlna: Mimoriadne špinavé biele prádlo.	60° (Max.90°)	1200	●	●	●	7		
<b>Partial</b>									
12	Plákanie	-	1200	●	-	●	7		
13	Odstred'ovanie	-	1200	●	-	-	7		
14	Odcerpanie vody	-	0	-	-	-	7		
15	Sušenie "Bavlna"	-	-	●	-	-	5		
16	Sušenie "Syntetika"	-	-	●	-	-	3		

Doba trvania cyklu, uvedená na displeji alebo v návode, je stanovená na základe štandardných podmienok. Skutočná doba sa môže meniť v závislosti na mnohých faktoroch, ako sú napr. teplota a tlak vody na vstupe, teplota prostredia, množstvo pracieho prostriedku, množstvo a druh náplne, vyváženie náplne a zvolené funkcie.

Pre všetky Test Institutes:

- 1) Skúšobný program podľa predpisu EN 50229: nastavte program 10 s teplotou 60°C.
- 2) Dlhý program na pranie bavlny: nastavte program 6 s teplotou 40°C.

## Každodenné rýchle cykly

Kompletná rada rýchlych programov na pranie najbežnejších tkanín aj pri max. náplni a na odstránenie najbežnejšieho každodenného znečistenia v priebehu menej ako 1 hodiny.

**Zmiešané Farebné 59'**: na pranie zmiešaného i farebného prádla spolu.

**Syntetika 59'**: špecifický cyklus na pranie oblečenia zo syntetických tkanín. V prípade odolnejších nečistôt je možné zvýšiť teplotu až do 60° a použiť aj prací prášok.

**Denná 45'**: krátky cyklus navrhnutý na pranie chúlolistivého bavlneného prádla.



## Nastavenie teploty

Otáčaním otočného ovládača TEPLOTY sa nastavuje teplota prania (viď *Tabuľka programov*).

Teplota môže byť postupne znižovaná až po pranie v studenej vode (❄).

Zariadenie automaticky zabráni nastaveniu vyššej teploty ako je maximálna teplota pre každý prací program.

! Výnimka: pri voľbe programu **6** bude možné zvýšiť teplotu až na 60°C.

! Výnimka: pri voľbe programu **7** bude možné zvýšiť teplotu až na 60°C.

! Výnimka: pri voľbe programu **11** bude možné zvýšiť teplotu až na 90°C.

## Nastavenie sušenia

Otáčaním otočného gombíka pre voľbu druhu SUŠENIA je možné nastaviť požadovaný druh sušenia. K dispozícii sú dve možnosti:

**A** - Na základe zadaného časového intervalu: Od **40** do **180** minút.

**B** - Na základe stupňa vlhkosti sušeného prádla:

Žehlenie : Určené pre prádlo, ktoré musí byť následne žehlené. Úroveň zvyškovej vlhkosti zjemní záhyby a uľahčí ich odstránenie.

Zavesenie : Ideálne pre prádlo, ktoré nevyžaduje úplné vysušenie.

Skríňa : Vhodné pre prádlo určené na odloženie do skrine bez potreby jeho vyžehlenia.

Keď je vo výnimočných prípadoch množstvo prádla vyššie ako maximálne povolená náplň (viď vedľa uvedená tabuľka), vykonajte prací cyklus a po jeho ukončení prádlo rozdeľte a jednu z dvoch častí vložte naspäť do bubna. Ďalej sa riadte pokynmi pre **samotné sušenie**. Zopakujte rovnaký postup aj pri sušení zostávajúcej časti prádla.

### Samotné sušenie

Otočným ovládačom zvolte sušenie (**15-16**) podľa druhu tkaniny. Je možné nastaviť aj požadovanú úroveň alebo dobu sušenia tlačidlom SUŠENIA.

## Funkcie

Jednotlivé funkcie, ktorými práčka disponuje, umožňujú dosiahnuť požadovaný stupeň čistoty a belosti praného prádla.

Spôsob aktivácie jednotlivých funkcií:

1. stlačte príslušné tlačidlo požadovanej funkcie;
2. rozsvietenie príslušnej kontrolky signalizuje, že došlo k aktivácii zvolenej funkcie.

### Poznámka:

- Keď zvolenú funkciu nie je možné zaradiť do nastaveného programu, príslušná kontrolka bude blikať, budete počuť akustický signál a funkcia nebude aktivovaná.

- V prípade, že zvolená funkcia nie je kompatibilná s inou predtým zvolenou funkciou, kontrolka prvej voliteľnej funkcie bude blikať a bude aktivovaná len druhá, pričom kontrolka zvolenej funkcie sa rozsvieti stálym svetlom.

### Oneskoreného štartu

Pre nastavenie oneskoreného štartu zvoleného programu stlačajte príslušné tlačidlo, až kým nenastavíte požadovanú dobu oneskorenia. Keď je táto funkcia zvolená, na displeji sa rozsvieti symbol . Na zrušenie oneskoreného štartu je potrebné stlačiť tlačidlo, až kým sa na displeji nezobrazí symbol "OFF".

### Extra Wash

Pre veľmi znečistené prádlo aktivujte možnosť Extra Wash , ak je táto funkcia dostupná. Po stlačení tohto tlačidla cyklus automaticky prispôsobí všetky parametre prania a prejde na dlhší cyklus. Táto možnosť ponechá nezmenenú teplotu, zatiaľ čo odstreďovanie bude automaticky nastavené na maximálnu úroveň. Užívateľ môže vždy prestať odstreďovanie na požadovanú hodnotu.

### 

Stlačením tohoto tlačidla dôjde k zníženiu rýchlosti odstreďovania

# Pracie prostriedky a prádlo

SK

## Dávkovač pracích prostriedkov

Dobry výsledok prania závisí aj od správneho dávkovania pracieho prostriedku: použitie nadmerného množstva znižuje efektívnosť prania a napomáha tvorbe vodného kameňa na vnútorných častiach práčky a zvyšuje znečistenie životného prostredia.

! Nepoužívajte pracie prostriedky určené na pranie v rukách, pretože spôsobujú tvorbu nadmerného množstva peny.

! Používajte práškové pracie prostriedky pre biele bavlnené prádlo a pre predpieranie a pre pranie pri teplote vyššej ako 60 °C.

! Dodržujte pokyny uvedené na obale pracieho prostriedku.

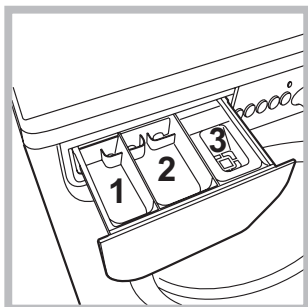

Pri vyťahovaní dávkovača pracích prostriedkov a pri jeho plnení pracími alebo prídavnými prostriedkami postupujte nasledovne.

! Nedávajte prací prostriedok do priehradka 1.

! Umývaci prostriedok musí byť uvedený len v priehradka 2  
**priehradka 2: Prací prostriedok na pranie (práškový alebo tekutý)**

Tekutý prací prostriedok sa nalieva len tesne pred zahájením pracieho cyklu.

**priehradka 3: Prídavné prostriedky (aviváž, atď.)**

Aviváž nesmie vytekať z mriežky.

**Poznámka:** V prípade použitia „pracích tabliet“ sa odporúča vždy dodržiavať pokyny výrobcu.

## Príprava prádla

- Roztriedte prádlo podľa:
  - druhu tkaniny / symbolu na visačke.
  - farby: oddel'te farebné prádlo od bieleho.
- Vyprázdnite vrecká a skontrolujte gombíky.
- Neprekračujte hodnoty povolenej náplne uvedenej v „Tabuľka pracích programov“, vz'tahujúce sa na hmotnosť suchého prádla:

### Koľko váži prádlo?

- 1 plachta 400-500 g
- 1 obliečka 150-200 g
- 1 obrus 400-500 g
- 1 župan 900-1.200 g
- 1 uterák 150-250 g

## Prádlo vyžadujúce osobitnú starostlivosť

**Pranie A Sušenie 90':** Tento cyklus zaisťuje výkon potrebný na vypranie a vysušenie 2kg náplne v priebehu 90 minút „☁“ (Žehlenie). V prípade väčšej náplne sa trvanie cyklu zvýši kvôli účinnosti cyklu.

**Pranie A Sušenie 45':** (program 5): bol navrhnutý pre pranie mierne znečisteného oblečenia počas krátkej doby: Pri voľbe tohto cyklu je možné oprat' a vysušiť až do 1 kg prádla iba za 45 minút „☁“ (Žehlenie).

Pre dosiahnutie optimálnych výsledkov použite tekutý prací prostriedok; predbežne predperte manžety, goliere a škvryny.

**Vlna:** S programom 8 je možné prať v práčke všetky druhy vlneného prádla, aj tie, ktoré sú označené visačkou „prať len v rukách“ . Pre dosiahnutie optimálnych výsledkov používajte špecifický prací prostriedok a neprekračujte náplň 2 kg.

**Športový odev:** cyklus vhodný pre spoločné pranie športového prádla, vrátane uteráka z telocvične, s ohľadom na vlákna (vychádzajte z pokynov uvedených na visačkách na oblečenie).

## System automatického vyváženia náplne

Pred každým odstredovaním bubon vykoná otáčanie rýchlosťou o málo prevyšujúcou rýchlosť prania, aby sa tak odstránili vibrácie a aby sa náplň rovnomerne rozložila. V prípade, že po niekoľko násobných pokusoch o vyváženie prádlo ešte nebude správne vyvážené, zariadenie vykoná odstredovanie nižšou rýchlosťou, ako je prednastavená rýchlosť. Ak je práčka nadmerne nevyvážená, vykoná namiesto odstredovania vyváženie. Za účelom dosiahnutia rovnomernejšieho rozloženia náplne a jej správneho vyváženia, odporúča sa pomiešať veľké a malé kusy prádla.

Môže sa stať, že práčka nebude fungovať. Skôr, ako zatelefonujete na Servisnú službu (vid' „Servisná služba“) skontrolujte, či sa nejedná o problém ľahko odstrániteľný pomocou nasledujúceho zoznamu.

## Poruchy:

**Práčku nie je možné zapnúť.**

**Nedochádza k zahájeniu pracovného cyklu.**

**Do práčky nie je napúšťaná voda (Na displeji je zobrazený blikajúci nápis “H2O”).**

**Práčka nepretržite napúšťa a odčerpáva vodu.**

**Práčka neodčerpáva vodu alebo neodstreduje.**

**Práčka vo fáze odstreďovania veľmi vibruje.**

**Z práčky uniká voda.**

**Kontrolky „voliteľné funkcie“ a kontrolka „štart/pauza“ blikajú a jedna z kontroliek „prebiehajúca fáza“ a „ZABLOKOVANIA DVIEROK“ sa rozsvieti stálym svetlom.**

**Dochádza k tvorbe nadmerného množstva peny.**

**Práčka nesuší.**

## Možné príčiny / Spôsob ich odstránenia:

- Zástrčka nie je zasunutá v elektrickej zásuvke, alebo nie je zasunutá dostatočne, aby došlo k spojeniu kontaktov.
- V celom dome je vypnutý prúd.
- Nie sú riadne zatvorené dvierka.
- Nebolo stlačené tlačidlo ON/OFF.
- Nebolo stlačené tlačidlo START/PAUSE.
- Nebol otvorený kohútik prívodu vody.
- Bol nastavený oneskorený štart (vid' „Užívateľské nastavenia“).
- Prítoková hadica nie je pripojená k vodovodnému kohútiku.
- Hadica je príliš ohnutá.
- Nebol otvorený kohútik prívodu vody.
- V celom dome je uzatvorený prívod vody.
- V rozvode vody nie je dostatočný tlak.
- Nebolo stlačené tlačidlo START/PAUSE.
- Vypúšťacia hadica sa nachádza mimo určeného rozmedzia od 65 do 100 cm nad zemou (vid' „Inštalácia“).
- Koncová časť vypúšťacej hadice je ponorená vo vode (vid' „Inštalácia“).
- Odpadové potrubie v stene nie je vybavené odzdušňovacím otvorom. Ak po týchto kontrolách nedôjde k odstráneniu problému, zatvorte vodovodný kohútik, vypnite práčku a zavolajte Servisnú službu. V prípade, že sa byt nachádza na jednom z najvyšších poschodí je možné, že dochádza k sifónovému efektu, následkom ktorého práčka nepretržite napúšťa a odčerpáva vodu. Na odstránenie uvedeného efektu sú v predaji bežne dostupné špeciálne „protisifónové“ ventily.
- Odčerpanie vody netvorí súčasť nastaveného programu: pri niektorých programoch je potrebné aktivovať ho manuálne.
- Vypúšťacia hadica je ohnutá (vid' „Inštalácia“).
- Odpadové potrubie je upchaté.
- Počas inštalácie nebol bubon odistený predpísaným spôsobom (vid' „Inštalácia“).
- Práčka nie je dokonale vyrovnaná do vodorovnej polohy (vid' „Inštalácia“).
- Zariadenie je stlačené medzi nábytkom a stenou (vid' „Inštalácia“).
- Prítoková hadica nie je správne zaskrutkovaná (vid' „Inštalácia“).
- Dávkovač pracích prostriedkov je upchatý (spôsob jeho vyčistenia je uvedený v časti „Údržba a starostlivosť“).
- Vypúšťacia hadica nie je dobre pripevnená (vid' „Inštalácia“).
- Vypnite zariadenie a vytiahnite zástrčku zo zásuvky, vyčkejte 1 minútu a opätovne ho zapnite.  
Ak porucha pretrváva, obráťte sa na Servisnú službu.
- Použitý prací prostriedok nie je vhodný na použitie v automatickej práčke (musí obsahovať označenie “pre pranie v práčke”, “pre pranie v rukách alebo v práčke” alebo podobné označenie).
- Bolo použité jeho nadmerné množstvo.
- Zástrčka nie je zasunutá v zásuvke, alebo nie dostatočne na to, aby došlo k spojeniu kontaktov.
- V celom dome je vypnutý prúd.
- Dvierka nie sú správne zatvorené.
- Bol nastavený oneskorený štart.
- SUŠENIA sa nachádza v polohe **OFF**.

# Servisná služba

---

SK

## **Pred obrátením sa na Servisnú službu:**

- Skontrolujte, či nie ste schopní poruchu odstrániť sami (vid' „*Poruchy a spôsob ich odstránenia*“);
- Opätovne uveďte do chodu prací program, s cieľom overiť, či bola porucha odstránená;
- V opačnom prípade sa obráťte na Centrum servisnej služby, na telefónnom čísle uvedenom na záručnom liste.

! Nikdy sa neobracajte so žiadosťou o pomoc na technikov, ktorí nie sú na vykonávanie tejto činnosti oprávnení.

## **Pri hlásení poruchy uveďte:**

- druh poruchy;
- model zariadenia (Mod.);
- výrobné číslo (S/N).

Tieto informácie sú uvedené na štítku aplikovanom na zadnej časti práčky a v jej prednej časti, dostupnej po otvorení dvierok.

GR

Ελληνικά

EWDD 7125

!  Το σύμβολο αυτό σου θυμίζει να διαβάξεις αυτό το εγχειρίδιο οδηγιών.

GR

## Περιεχόμενα

### Εγκατάσταση, 26-27

Αποσυσκευασία και οριζόντιωση  
Υδραυλικές και ηλεκτρικές συνδέσεις  
Πρώτος κύκλος πλυσίματος  
Τεχνικά στοιχεία

### Συντήρηση και φροντίδα, 28

Αποκλεισμός νερού και ηλεκτρικού ρεύματος  
Καθαρισμός του πλυντηρίου  
Καθαρισμός του συρταριού απορρυπαντικών  
Φροντίδα της πόρτας και του κάδου  
Καθαρισμός της αντλίας  
Έλεγχος του σωλήνα τροφοδοσίας του νερού

### Προφυλάξεις και συμβουλές, 29

Γενική ασφάλεια  
Διάθεση

### Περιγραφή του πλυντηρίου και εκκίνηση ενός προγράμματος, 30-31

Πίνακας ελέγχου  
Ενδεικτικά φωτάκια  
Εκκίνηση ενός προγράμματος

### Προγράμματα, 32

Πίνακας των Προγραμμάτων  
Ημερήσιοι γρήγοροι κύκλοι

### Εξατομικεύσεις, 33

Θέστε τη θερμοκρασία  
Θέστε το στέγνωμα  
Λειτουργίες

### Απορρυπαντικά και μπουγάδα, 34

Θήκη απορρυπαντικών  
Προετοιμασία της μπουγάδας  
Ειδικά ρούχα  
Σύστημα ισοστάθμισης του φορτίου

### Ανωμαλίες και λύσεις, 35

### Υποστήριξη, 36

# Εγκατάσταση

GR

! Είναι σημαντικό να διατηρήσετε το εγχειρίδιο αυτό για να μπορείτε να το συμβουλευέστε οποιαδήποτε στιγμή. Σε περίπτωση πώλησης, παραχώρησης ή μετακόμισης, βεβαιωθείτε ότι παραμένει μαζί με το πλυντήριο για να πληροφορεί τον νέο ιδιοκτήτη για τη λειτουργία και τις σχετικές προειδοποιήσεις.

! Διαβάστε προσεκτικά τις οδηγίες: υπάρχουν σημαντικές πληροφορίες για την εγκατάσταση, τη χρήση και την ασφάλεια.

## Αποσυσκευασία και οριζόντιωση

### Αποσυσκευασία

1. Αποσυσκευάστε το πλυντήριο.
2. Ελέγξτε αν το πλυντήριο έχει υποστεί ζημιές κατά τη μεταφορά. Αν έχει υποστεί ζημιές μην το συνδέετε και επικοινωνήστε με τον μεταπωλητή.

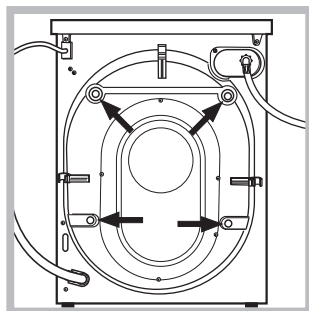

3. Αφαιρέστε τις 4 βίδες προστασίας για τη μεταφορά και το λαστιχάκι με το σχετικό διαχωριστικό, που βρίσκονται στο πίσω μέρος (βλέπε εικόνα).

4. Κλείστε τις οπές με τα πλαστικά πώματα που σας παρέχονται.

5. Διατηρείστε και τα τρία τεμάχια: αν το πλυντήριο χρειαστεί να μεταφερθεί, θα πρέπει να ξαναμονταριστούν.

! Οι συσκευασίες δεν είναι παιχνίδια για μικρά παιδιά.

### Ευθυγράμμιση

1. Εγκαταστήστε το πλυντήριο σε ένα δάπεδο επίπεδο και ανθεκτικό, χωρίς να το ακουμπήσετε σε τοίχους, έπιπλα ή άλλο.

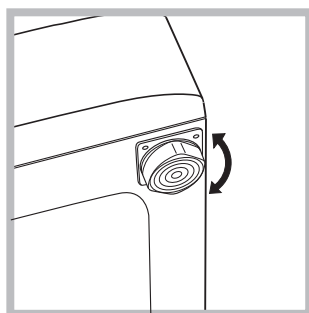

2. Αν το δάπεδο δεν είναι απόλυτα οριζοντιωμένο, αντισταθμίστε τις ανωμαλίες βιδώνοντας ή ξεβιδώνοντας τα πρόσθια ποδαράκια (βλέπε εικόνα). Η γωνία κλίσης, μετρημένη στην επιφάνεια

εργασίας, δεν πρέπει να ξεπερνάει τις 2°.

Μια φροντισμένη οριζόντιωση προσδίδει σταθερότητα στη μηχανή και αποσοβεί δονήσεις, θορύβους και μετατοπίσεις κατά τη λειτουργία. Σε περίπτωση μοκέτας ή τάπητα, ρυθμίστε τα ποδαράκια έτσι ώστε να υφίσταται κάτω από το πλυντήριο αρκετός χώρος για τον αερισμό.

## Υδραυλικές και ηλεκτρικές συνδέσεις

### Σύνδεση του σωλήνα τροφοδοσίας του νερού

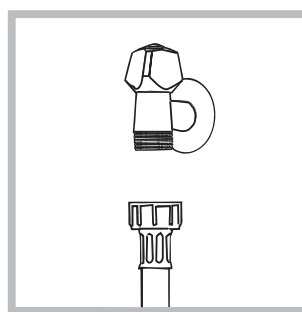

1. Συνδέστε το σωλήνα τροφοδοσίας βιδώνοντάς τον σε ένα κρουνού κρούου νερού με στόμιο σπειρώματος 3/4 gas (βλέπε εικόνα). Πριν τη σύνδεση, αφήστε να τρέξει το νερό μέχρι να γίνει διαυγές.

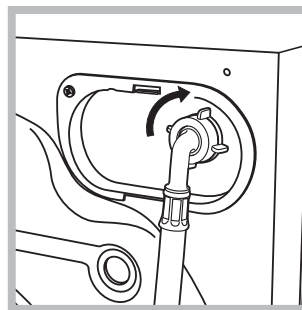

2. Συνδέστε το σωλήνα τροφοδοσίας στο πλυντήριο βιδώνοντάς τον στην αντίστοιχη είσοδο νερού, στο πίσω μέρος επάνω δεξιά (βλέπε εικόνα).

3. Προσέξτε ώστε στο σωλήνα να μην υπάρχουν ούτε πτυχώσεις, ούτε στενώσεις.

! Η πίεση νερού του κρουνού πρέπει να κυμαίνεται μεταξύ των τιμών του πίνακα Τεχνικά στοιχεία (βλέπε σελίδα δίπλα).

! Αν το μήκος του σωλήνα τροφοδοσίας δεν επαρκεί, απευθυνθείτε σε ένα ειδικευμένο κατάστημα ή σε ένα εξουσιοδοτημένο τεχνικό.

! Μη χρησιμοποιείτε ποτέ χρησιμοποιημένους σωλήνες.

! Χρησιμοποιείτε εκείνους που σας παρέχονται με τη μηχανή.



## Σύνδεση του σωλήνα αδειάσματος

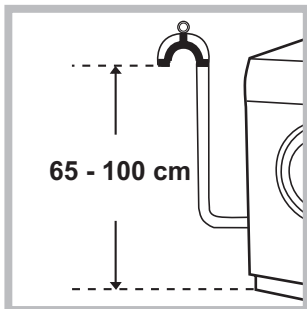

Συνδέστε αδειάσματος, χωρίς να τον διπλώσετε, σε έναν αγωγό εκκένωσης ή σε μια επιτοίχια αποχέτευση σε απόσταση από 65 έως 100 cm από το έδαφος.

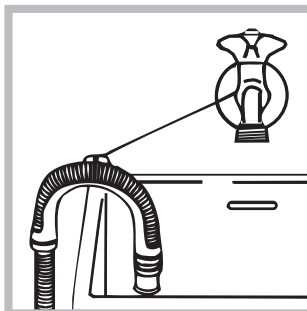

Εναλλακτικά, στηρίξτε τον σωλήνα αδειάσματος στο χείλος ενός νιπτήρα ή μιας λεκάνης, δένοντας τον οδηγό (διατίθεται από την υπηρεσία τεχνικής υποστήριξης) στη βρύση (βλέπε εικόνα).

Το ελεύθερο άκρο του σωλήνα αδειάσματος δεν πρέπει να παραμένει βυθισμένο στο νερό. **!** Δεν συνιστάται η χρήση προεκτάσεων σωλήνων. Αν απαιτείται, η προέκταση πρέπει να έχει την ίδια διάμετρο του αρχικού σωλήνα και να μην ξεπερνάει τα 150 cm.

## Ηλεκτρική σύνδεση

Πριν εισάγετε το βύσμα στην ηλεκτρική πρίζα, βεβαιωθείτε ότι:

- η πρίζα διαθέτει γείωση και τηρεί τις εκ του νόμου προδιαγραφές.
- Η πρίζα να είναι σε θέση να υποφέρει το μέγιστο φορτίο ισχύος της μηχανής, που αναφέρεται στον πίνακα Τεχνικών στοιχείων (βλέπε δίπλα).
- Η τάση τροφοδοσίας να κυμαίνεται μεταξύ των τιμών που αναφέρονται στον πίνακα Τεχνικών στοιχείων (βλέπε δίπλα).
- Η πρίζα να είναι συμβατή με το βύσμα του πλυντηρίου. Σε αντίθετη περίπτωση, αντικαταστήστε την πρίζα ή το βύσμα.

**!** Το πλυντήριο δεν εγκαθίσταται σε ανοιχτό χώρο, ακόμη και αν ο χώρος είναι καλυμμένος, διότι είναι πολύ επικίνδυνο να το αφήνετε εκτεθειμένο σε βροχή και κακοκαιρία.

**!** Με την εγκατάσταση του πλυντηρίου, η πρίζα ρεύματος πρέπει να είναι εύκολα προσβάσιμη.

**!** Μη χρησιμοποιείτε προεκτάσεις και πολύπριζα.



**!** Το καλώδιο δεν πρέπει να φέρει πτυχές ή να είναι συμπιεσμένο.

**!** Το καλώδιο τροφοδοσίας πρέπει να αντικαθίσταται μόνο από εξουσιοδοτημένους τεχνικούς.

Προσοχή! Η επιχείρηση αποποιείται κάθε ευθύνης σε περίπτωση που δεν τηρούνται αυτοί οι κανόνες.

## Πρώτος κύκλος πλυσίματος

Μετά την εγκατάσταση, πριν τη χρήση, διενεργήστε ένα κύκλο πλυσίματος με απορρυπαντικό και χωρίς ρούχα θέτοντας το πρόγραμμα 11.

Τεχνικά στοιχεία	
<b>Μοντέλο</b>	EWDD 7125
<b>Διαστάσεις</b>	πλάτος cm 59,5 ύψος cm 85 βάθος cm 53,5
<b>Χωρητικότητα</b>	από 1 έως 7 kg για το πλύσιμο από 1 έως 5 kg για το στέγνωμα
<b>Ηλεκτρικές συνδέσεις</b>	Βλέπε την πινακίδα χαρακτηριστικών επί της μηχανής
<b>Συνδέσεις νερού</b>	μέγιστη πίεση 1 MPa (10 bar) Ελάχιστη πίεση 0,05 MPa (0,5 bar) χωρητικότητα του κάδου 58 λίτρα
<b>Ταχύτητα στυψίματος</b>	μέχρι 1200 στροφές το λεπτό
<b>Προγράμματα ελέγχου σύμφωνα με τον κανονισμό EN 50229</b>	<b>πλύσιμο:</b> πρόγραμμα 10; θερμοκρασία 60°C; κτελούμενο με 7 kg μπουγάδας. <b>στέγνωμα:</b> επιλέξτε το πρόγραμμα στεγνώματος για "15" και ρυθμίστε το επίπεδο στεγνώματος στο "III" και για τα δύο φορτία. Το πρώτο στέγνωμα θα πρέπει να πραγματοποιείται με το ονομαστικό φορτίο.
 	Η συσκευή αυτή είναι σύμφωνη με τις ακόλουθες Κοινοτικές Οδηγίες: - EMC 2014/30/EU (Ηλεκτρομαγνητική Συμβατότητα) - 2012/19/EU - WEEE - LVD 2014/35/EU (Χαμηλή Τάση)
<b>θόρυβος (dB(A) re 1 pW)</b>	Πλύσιμο: 61 Στύψιμο: 79

# Συντήρηση και φροντίδα

GR

## Αποκλεισμός νερού και ηλεκτρικού ρεύματος

- Κλείνετε τον κρουνό του νερού μετά από κάθε πλύσιμο. Έτσι περιορίζεται η φθορά της υδραυλικής εγκατάστασης του πλυντηρίου και αποσοβείται ο κίνδυνος απωλειών.
- Να βγάζετε το βύσμα από το ρεύμα όταν καθαρίζετε το μηχάνημα και κατά τις εργασίες συντήρησης.

## Καθαρισμός του πλυντηρίου

Το εξωτερικό μέρος και τα λαστιχένια μέρη μπορούν να καθαρίζονται με ένα πανί βρεγμένο με χλιαρό νερό και σαπούνι. Μη χρησιμοποιείτε διαλύτες ή αποξυστικά.

## Καθαρισμός του συρταριού απορρυπαντικών

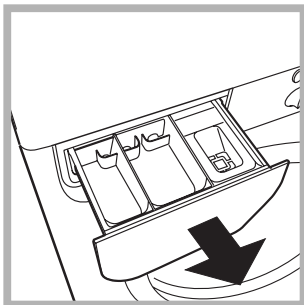

Τραβήξτε το συρτάρι ανασηκώνοντάς το και τραβώντας το προς τα έξω (βλέπε εικόνα). Πλένετέ το κάτω από τρεχούμενο νερό. Ο καθαρισμός αυτός διενεργείται συχνά.

## Φροντίδα της πόρτας και του κάδου

- Να αφήνετε πάντα μισόκλειστη την πόρτα για να μην παράγονται δυσοσμίες.

## Καθαρισμός της αντλίας

Το πλυντήριο διαθέτει μια αντλία αυτοκαθαριζόμενη που δεν χρειάζεται συντήρηση. Μπορεί, όμως, να τύχει να πέσουν μικρά αντικείμενα (κέρματα, κουμπιά) στον προθάλαμο που προστατεύει την αντλία, που βρίσκεται στο κάτω μέρος αυτής. **!** Βεβαιωθείτε ότι ο κύκλος πλυσίματος έχει τελειώσει και βγάλτε το βύσμα.

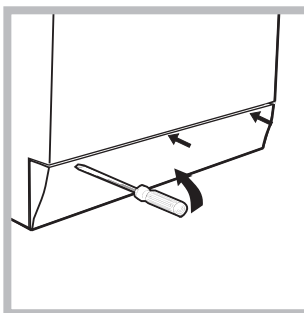

Για να έχετε πρόσβαση στον προθάλαμο:  
1. αφαιρέστε το ταμπλό κάλυψης στο πρόσθιο πλευρό του πλυντηρίου με τη βοήθεια ενός κατσαβιδιού (βλέπε εικόνα).

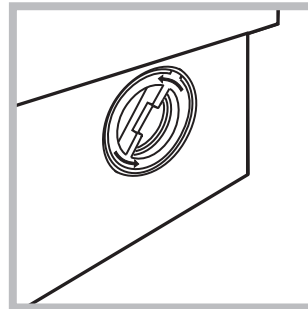

2. Ξεβιδώστε το καπάκι στρέφοντάς το αριστερόστροφα (βλέπε εικόνα): είναι φυσικό να βγαίνει λίγο νερό.

3. καθαρίστε επιμελώς το εσωτερικό.
4. ξαναβιδώστε το καπάκι.
5. ξαναμοντάρετε το πάνελ όντας σίγουροι, πριν το σπρώξετε προς τη μηχανή, ότι έχετε εισάγει τα γαντζάκια στις αντίστοιχες εσοχές.

## Έλεγχος του σωλήνα τροφοδοσίας του νερού

Ελέγχετε το σωλήνα τροφοδοσίας τουλάχιστον μια φορά ετησίως. Αν παρουσιάζει σκασίματα και σχισμές αντικαθίσταται: κατά τα πλυσίματα οι ισχυρές πιέσεις θα μπορούσαν να προκαλέσουν αναπάντεχα σπασίματα.

**!** Μη χρησιμοποιείτε ποτέ χρησιμοποιημένους σωλήνες.

! Το πλυντήριο σχεδιάστηκε και κατασκευάστηκε σύμφωνα με τους διεθνείς κανόνες ασφαλείας. Αυτές οι προειδοποιήσεις παρέχονται για λόγους ασφαλείας και πρέπει να διαβάζονται προσεκτικά.

## Γενική ασφάλεια

- Η συσκευή αυτή σχεδιάστηκε αποκλειστικά για οικιακή χρήση.
- Η συσκευή αυτή μπορεί να χρησιμοποιηθεί από παιδιά άνω των 8 ετών και από άτομα με μειωμένες φυσικές, αισθητηριακές ή νοητικές ικανότητες ή με εμπειρία και γνώσεις ανεπαρκείς, αν επιτηρούνται ή αν έχουν δεχτεί κατάλληλη εκπαίδευση σχετικά με τη χρήση της συσκευής με τρόπο ασφαλή και κατανοώντας τους σχετικούς κινδύνους. Τα παιδιά δεν πρέπει να παίζουν με τη συσκευή. Συντήρηση και καθαρισμός δεν πρέπει να διενεργούνται από παιδιά χωρίς επίτηρηση.
  - Μη στεγνώνετε ρούχα μη πλυμένα.
  - Τα ρούχα λερωμένα με ουσίες όπως λάδι μαγειρέματος, ακετόνη, οινόπνευμα, βενζίνη, κηροζίνη, ζελεκιαστικά, τρεμεντίνη, κεριά και οι ουσίες για την απομάκρυνση του πρέπει να πλένονται σε ζεστό νερό με μεγαλύτερη ποσότητα απορρυπαντικού πριν τα στεγνώσετε στο στεγνωτήριο.
  - Αντικείμενα όπως το διογκωμένο ελαστικό (αφρώδες ελαστικό), τα σκουφάκια μπάνιου, τα αδιάβροχα υφασμάτινα υλικά, τα είδη με ένα μέρος από ελαστικό και τα ενδύματα ή τα μαξιλάρια που έχουν μέρη από αφρώδες ελαστικό δεν πρέπει να στεγνώνονται στο στεγνωτήριο.
  - Μαλακτικά ή προϊόντα παρόμοια πρέπει να χρησιμοποιούνται σύμφωνα με τις οδηγίες του παραγωγού.
  - Το τελικό μέρος ενός κύκλου στεγνώματος γίνεται χωρίς θερμότητα (κύκλος ψύξης) για να εξασφαλιστεί ότι τα είδη δεν θα υποστούν ζημιά. ΠΡΟΣΟΧΗ: Μη σταματάτε ποτέ ένα στεγνωτήριο πριν το τέλος του προγράμματος στεγνώματος. Στην περίπτωση αυτή πάρτε γρήγορα όλα τα ασπρόρουχα και απλώστε τα για να κρυσώσουν γρηγορότερα.
- Μην αγγίζετε το μηχάνημα με γυμνά πόδια ή χέρια ή τα πόδια βρεγμένα.
- Μην βγάζετε το βύσμα από την ηλεκτρική πρίζα τραβώντας το καλώδιο, αλλά να πιάνετε την πρίζα.
- Μην αγγίζετε το νερό αδειάσματος, αφού μπορεί να φτάσει σε υψηλές θερμοκρασίες.
- Μην ζορίζετε σε καμία περίπτωση την πόρτα: θα μπορούσε να χαλάσει ο μηχανισμός ασφαλείας που προστατεύει από τυχαία ανοίγματα.
- Σε περίπτωση βλάβης, σε καμία περίπτωση να μην επεμβαίνετε στους εσωτερικούς μηχανισμούς προσπαθώντας να επισκευάσετε.
- Να ελέγχετε πάντα τα παιδιά να μην πλησιάζουν στο μηχάνημα σε λειτουργία.
- Αν πρέπει να μετατοπιστεί, συνεργαστείτε δύο ή τρία άτομα με τη μέγιστη προσοχή. Ποτέ μόνοι σας γιατί το μηχάνημα είναι πολύ βαρύ.
- Πριν εισάγετε τη μπουγάδα ελέγξτε αν ο κάδος είναι άδειος.
- Η πόρτα κατά το στέγνωμα τείνει να θερμαίνεται.
- Μη στεγνώνεις ρούχα πλυμένα με εύφλεκτους διαλύτες (π.χ. τριελίνη).
- Μη στεγνώνεις αφρώδη συνθετικά ή ανάλογα ελαστομερή.

- Βεβαιώσου ότι κατά τις φάσεις του στεγνώματος ο κρουστός του νερού είναι ανοιχτός.
- Τα παιδιά ηλικίας μικρότερης των 3 ετών θα πρέπει να κρατιούνται σε απόσταση από το στεγνωτήριο εκτός κι αν επιτηρούνται συνεχώς.
- Αφαιρέστε όλα τα αντικείμενα από τις τσέπες, όπως αναπτήρες και σπύρα.

## Διάθεση

- Διάθεση του υλικού συσκευασίας: τηρείτε τους τοπικούς κανονισμούς, ώστε οι συσκευασίες να μπορούν να επαναχρησιμοποιηθούν.
- Η Ευρωπαϊκή Οδηγία 2012/19/EU (WEEE) για τα απορρίμματα ηλεκτρικών και ηλεκτρονικών συσκευών, προβλέπει ότι οι οικιακές ηλεκτρικές συσκευές δεν πρέπει να διατίθενται στην κανονική ροή των στερεών αστικών απορριμμάτων. Οι απορριπτόμενες συσκευές πρέπει να συλλέγονται χωριστά για να βελτιστοποιείται το ποσοστό ανάκτησης και ανακύκλωσης των υλικών που τις αποτελούν και να αποφεύγονται δυνητικές ζημιές για την υγεία και το περιβάλλον. Το σύμβολο του διαγραμμένου καλαθιού υπάρχει σε όλα τα προϊόντα για να θυμίζει τις υποχρεώσεις χωριστής συλλογής. Για περιατέρω πληροφορίες, για τη σωστή απομάκρυνση των οικιακών ηλεκτρικών συσκευών, οι κάτοχοι θα μπορούν να απευθύνονται στην αρμόδια δημόσια υπηρεσία ή στους μεταπωλητές.

# Περιγραφή του πλυντηρίου και εκκίνηση ενός προγράμματος

## Πίνακας ελέγχου

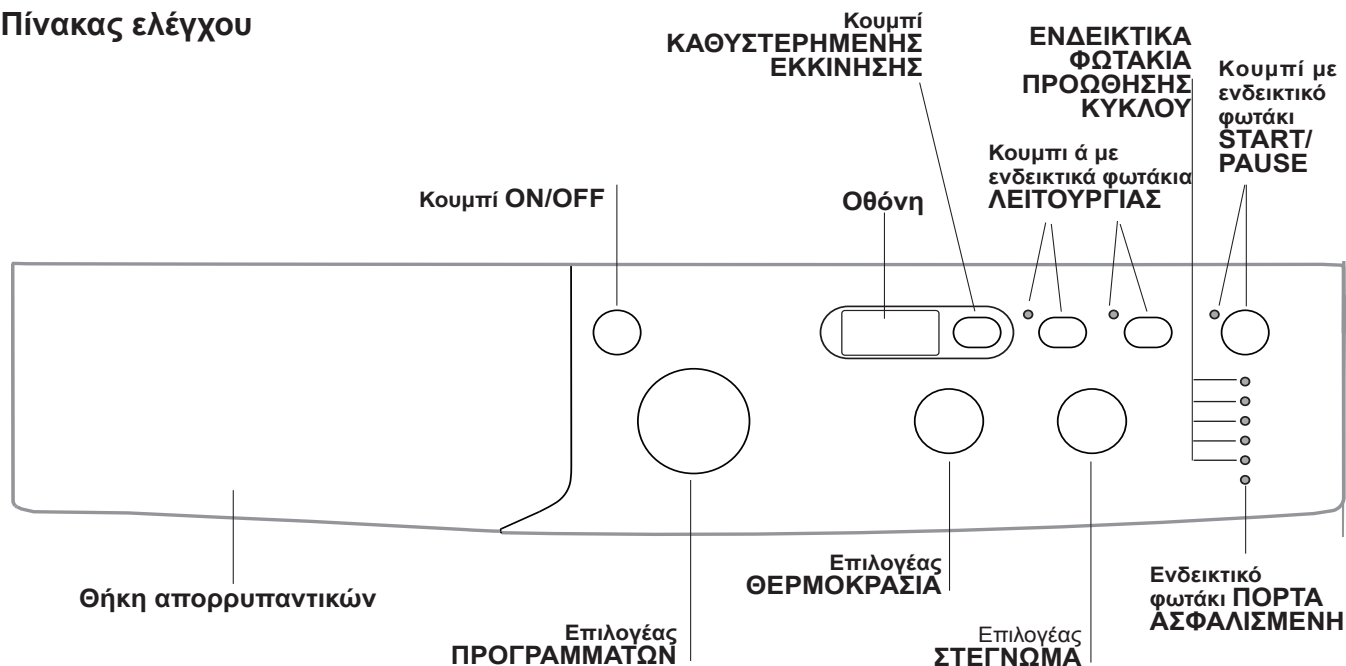

**Θήκη απορρυπαντικών:** για την προσθήκη απορρυπαντικών και πρόσθετων (βλέπε «Απορρυπαντικά και μπουγάδα»).

**Κουμπι ON/OFF:** Για να ανάψετε ή να σβήσετε το πλυντήριο.

**Επιλογέας ΠΡΟΓΡΑΜΜΑΤΩΝ:** για να θέσετε τα προγράμματα. Κατά τη διάρκεια του προγράμματος ο επιλογέας παραμένει ακίνητος.

**Κουμπι ά με ενδεικτικά φωτάκια ΛΕΙΤΟΥΡΓΙΑΣ:** για να επιλέξετε τις διαθέσιμες λειτουργίες. Το σχετικό με την επιλεγείσα λειτουργία ενδεικτικό φωτάκι θα παραμείνει αναμμένο.

**Επιλογέας ΣΤΕΓΝΩΜΑ:** για τη ρύθμιση του επιθυμητού στεγνώματος (βλέπε «Εξατομικεύσεις»).

**Επιλογέας ΘΕΡΜΟΚΡΑΣΙΑ:** για να θέσετε τη θερμοκρασία ή το πλύσιμο σε κρύο νερό (βλέπε «Εξατομικεύσεις»).

**Οθόνη:** για την απεικόνιση της διάρκειας των διαφόρων διαθέσιμων προγραμμάτων και αφού έχει εκκινηθεί ο κύκλος, του υπολειπόμενου χρόνου για το τέλος αυτού. Στην περίπτωση που έχει τεθεί μια **ΚΑΘΥΣΤΕΡΗΜΕΝΗ ΕΚΚΙΝΗΣΗ**, απεικονίζεται ο χρόνος που υπολείπεται στην εκκίνηση του επιλεγμένου προγράμματος.

**Κουμπι ΚΑΘΥΣΤΕΡΗΜΕΝΗΣ ΕΚΚΙΝΗΣΗΣ** : Πατήστε για να θέσετε μια εκκίνηση με υστέρηση του προεπιλεγμένου προγράμματος. Η υστέρηση εμφανίζεται στην οθόνη.

**ΕΝΔΕΙΚΤΙΚΑ ΦΩΤΑΚΙΑ ΠΡΟΩΘΗΣΗΣ ΚΥΚΛΟΥ:** για να ακολουθείτε την κατάσταση προόδου του προγράμματος πλυσίματος. Το αναμμένο ενδεικτικό φωτάκι δείχνει την σε εξέλιξη φάση.

**Ενδεικτικό φωτάκι ΠΟΡΤΑ ΑΣΦΑΛΙΣΜΕΝΗ:** για να καταλάβετε αν η πόρτα ανοίγει (βλέπε σελίδα δίπλα).

**Κουμπι με ενδεικτικό φωτάκι START/PAUSE:** για την εκκίνηση των προγραμμάτων ή την προσωρινή διακοπή τους.

**ΣΗΜΕΙΩΣΗ:** για να θέσετε σε παύση το σε εξέλιξη πλύσιμο, πιέστε το κουμπι αυτό, το σχετικό ενδεικτικό φωτάκι θα ανάψει με πορτοκαλί χρώμα ενώ εκείνο της σε εξέλιξης φάσης θα είναι συνεχώς αναμμένο. Αν το ενδεικτικό φωτάκι ΠΟΡΤΑ ΑΣΦΑΛΙΣΜΕΝΗ  σβήσει, μπορείτε να ανοίξετε την πόρτα (περιμένετε 3 λεπτά περίπου). Για να ξεκινήσει πάλι το πλύσιμο από το σημείο διακοπής, πατήστε εκ νέου το κουμπι αυτό.

### Τρόπος stand by

Το πλυντήριο αυτό, σύμφωνα με τις νέες διατάξεις για την εξοικονόμηση ενέργειας, διαθέτει ένα σύστημα αυτόματου σβησίματος (stand by) που τίθεται σε λειτουργία εντός 30 λεπτών στην περίπτωση μη χρήσης. Πιέστε στιγμιαία το κουμπι ON/OFF και περιμένετε να ενεργοποιηθεί εκ νέου η μηχανή.

*Κατανάλωση σε off-mode: 0,5 W*

*Κατανάλωση σε Left-on: 8 W*

## Ενδεικτικά φωτάκια

Τα ενδεικτικά φωτάκια παρέχουν σημαντικές πληροφορίες.

Να τι μας λένε:

### Ενδεικτικά φωτάκι φάσης σε εξέλιξη

Κατά τον επιθυμητό κύκλο πλυσίματος, τα ενδεικτικά φωτάκια θα ανάψουν προοδευτικά για να δείξουν την κατάσταση προώθησης:

Πλύσιμο 

Ξέβγαλμα 

Στύψιμο/Αδειασμα 

Στέγνωμα 

Τέλος Πλυσίματος 

**Σημείωση:** στο τέλος του κύκλου στεγνώματος θα πρέπει να επαναφέρετε τον επιλογή ΣΤΕΓΝΩΜΑ στη θέση "0".

### Κουμπιά λειτουργίας και σχετικά ενδεικτικά φωτάκια

Επιλέγοντας μια λειτουργία το σχετικό ενδεικτικό φωτάκι θα φωτιστεί.

Αν η επιλεγμένη λειτουργία δεν είναι συμβατή με το τεθέν πρόγραμμα το σχετικό ενδεικτικό φωτάκι θα αναβοσβήνει

και η λειτουργία δεν θα ενεργοποιηθεί.

Αν η επιλεγμένη λειτουργία δεν είναι συμβατή με μια άλλη που επελέγη προηγουμένως, το σχετικό φωτάκι της πρώτης επιλεγμένης λειτουργίας θα αναβοσβήνει και θα ενεργοποιηθεί μόνο η δεύτερη, το ενδεικτικό φωτάκι της ενεργοποιηθείσας λειτουργίας θα φωτιστεί.

### Ενδεικτικό φωτάκι ασφαλισμένης πόρτας

Το αναμμένο ενδεικτικό φωτάκι δείχνει ότι η πόρτα είναι μπλοκαρισμένη για να αποφευχθεί το άνοιγμα. Για να ανοίξετε την πόρτα πρέπει το ενδεικτικό φωτάκι να είναι σβηστό (περιμένετε 3 λεπτά περίπου). Για να ανοίξετε την πόρτα ενώ είναι σε εξέλιξη ένας κύκλος πιάστε το κουμπί START/PAUSE. Αν το ενδεικτικό φωτάκι ΠΟΡΤΑ ΑΣΦΑΛΙΣΜΕΝΗ είναι σβηστό μπορείτε να ανοίξετε την πόρτα.

## Εκκίνηση ενός προγράμματος

1. Ανάψτε το πλυντήριο πιέζοντας το κουμπί ON/OFF. Όλα τα ενδεικτικά φωτάκια θα ανάψουν μερικά δευτερόλεπτα, μετά θα σβήσουν και θα πάλλεται το ενδεικτικό φωτάκι START/PAUSE.
2. Φορτώστε τη μπουγάδα και κλείστε την πόρτα.
3. Θέστε με τον επιλογή ΠΡΟΓΡΑΜΜΑΤΩΝ το επιθυμητό πρόγραμμα.
4. Θέστε τη θερμοκρασία πλυσίματος (βλέπε «Εξατομικεύσεις»).
5. Θέστε το στέγνωμα αν χρειαστεί (βλέπε «Εξατομικεύσεις»).
6. Χύστε απορρυπαντικό και πρόσθετα (βλέπε «Απορρυπαντικά και μπουγάδα»).
7. Επιλέξτε τις διαθέσιμες λειτουργίες.
8. Εκκινήστε το πρόγραμμα πιέζοντας το κουμπί START/PAUSE και το σχετικό ενδεικτικό φωτάκι θα παραμείνει αναμμένο συνεχώς με πράσινο χρώμα. Για να ακυρώσετε τον τεθέντα κύκλο θέστε τη μηχανή σε παύση πιέζοντας το κουμπί START/PAUSE και επιλέξτε ένα νέο κύκλο.
9. Στο τέλος του προγράμματος θα φωτιστεί το ενδεικτικό φωτάκι END. Όταν η ενδεικτική λυχνία ΠΟΡΤΑ ΑΣΦΑΛΙΣΜΕΝΗ  σβήσει μπορείτε να ανοίξετε την πόρτα (περιμένετε 3 λεπτά περίπου). Βγάλτε τη μπουγάδα και αφήστε την πόρτα μισόκλειστη για να στεγνώσει ο κάδος. Σβήστε το πλυντήριο πιέζοντας το κουμπί ON/OFF.



# Προγράμματα

GR

## Πίνακας των Προγραμμάτων

Προγράμματα	Περιγραφή του Προγράμματος	Μέγιστη θερμοκρασία (°C)	Μέγιστη ταχύτητα (στροφές ανά λεπτό)	Στέγνωμα	Απορρυπαντικά		Μέγιστο Φορτίο (Kg)	Διάρκεια κύκλου	
					Πλύσιμο	Μαλακτικό			
<b>EVERYDAY FAST</b>									
1	Mix Χρωματιστών 59'	40°	1000	●	●	●	7	Μπορείτε να ελέγξετε τη διάρκεια των προγραμμάτων πλυσίματος στην οθόνη.	
2	Συνθετικά 59'	30°	1000	●	●	●	3,5		
3	Καθημερινά 45'	40°	1200	●	●	●	3,5		
4	Πλύσιμο και Στέγνωμα 90'	30°	1200	●	●	●	2		
5	Πλύσιμο και Στέγνωμα 45'	30°	1200	●	●	●	1		
<b>Special</b>									
6	βαμβακερά (2): Λευκά λίγο λερωμένα και ευαίσθητα χρώματα.	40° (Max.60°)	1200	●	●	●	7		
7	Συνθετικά: Χρωματιστά ανθεκτικά, πολύ λερωμένα.	40° (Max.60°)	1000	●	●	●	3		
8	Μάλλινα: Για μάλλινα, cachemire, κλπ.	40°	800	●	●	●	2		
9	Αθλητική ένδυση	40°	600	●	●	●	3,5		
10	Εξο βαμβακερά 60°C (1): Λευκά και χρωματιστά ανθεκτικά, πολύ λερωμένα.	60°	1200	●	●	●	7		
10	Εξο βαμβακερά 40°C: Λευκά λίγο λερωμένα και ευαίσθητα χρώματα.	40°	1200	●	●	●	7		
11	Λευκά: Λευκά και χρωματιστά ανθεκτικά, πολύ λερωμένα.	60° (Max.90°)	1200	●	●	●	7		
<b>Partial</b>									
12	Ξεβγαλμα	-	1200	●	-	●	7		
13	Στυψιμο	-	1200	●	-	-	7		
14	ΑμοΧΕτευση Νερου	-	0	-	-	-	7		
15	Στέγνωμα «Βαμβακερά»	-	-	●	-	-	5		
16	Στέγνωμα «Συνθετικά»	-	-	●	-	-	3		

Η διάρκεια του κύκλου που φαίνεται στην οθόνη ή στο εγχειρίδιο αποτελεί μια εκτίμηση υπολογισμένη με βάση τις σπάνιες συνθήκες. Ο πραγματικός χρόνος μπορεί να ποικίλει με βάση πολυάριθμους παράγοντες όπως θερμοκρασία και πίεση του εισερχόμενου νερού, θερμοκρασία περιβάλλοντος, ποσότητα απορρυπαντικού, ποσότητα και τύπος φορτίου, ισοστάθμιση του φορτίου, πρόσθετες επιλεγμένες δυνατότητες.

Για όλα τα Test Institutes:

- 1) Πρόγραμμα ελέγχου σύμφωνα με την προδιαγραφή EN 50229: θέστε το πρόγραμμα 10 σε μια θερμοκρασία 60°C.
- 2) Πρόγραμμα βαμβακερών μακρύ: θέστε το πρόγραμμα 6 σε μια θερμοκρασία 40°C.

## Ημερήσιοι γρήγοροι κύκλοι

Ένα πλήρες σετ γρήγορων προγραμμάτων για πλύσιμο και με πλήρες φορτίο των πιο κοινών υφασμάτων και την απομάκρυνση της πιο συνηθισμένης καθημερινής βρωμιάς, σε λιγότερο από 1 ώρα.

**Mix Χρωματιστών 59'**: για πλύσιμο ανάμικτων και χρωματιστών ρούχων.

**Συνθετικά 59'**: ειδικά για το πλύσιμο συνθετικών ρούχων. Παρουσία ανθεκτικής βρωμιάς μπορείτε να αυξήσετε τη θερμοκρασία μέχρι τους 60° και να χρησιμοποιήσετε και απορρυπαντικό σε σκόνη.

**Καθημερινά 45'**: σύντομος κύκλος σχεδιασμένος για το πλύσιμο ευαίσθητων βαμβακερών.



## Θέστε τη θερμοκρασία

Στρέφοντας τον επιλογέα ΘΕΡΜΟΚΡΑΣΙΑ τίθεται η θερμοκρασία πλυσίματος (βλέπε Πίνακα προγραμμάτων).

Η θερμοκρασία μπορεί να μειωθεί μέχρι το πλύσιμο σε κρύο νερό ❄.

Το μηχάνημα θα παρεμποδίσει αυτόματα τη θέση θερμοκρασίας μεγαλύτερης της μέγιστης προβλεπόμενης για κάθε πρόγραμμα.

! Εξαίρεση: επιλέγοντας το πρόγραμμα **6** η θερμοκρασία μπορεί να αυξηθεί μέχρι 60°.

! Εξαίρεση: επιλέγοντας το πρόγραμμα **7** η θερμοκρασία μπορεί να αυξηθεί μέχρι 60°.

! Εξαίρεση: επιλέγοντας το πρόγραμμα **11** η θερμοκρασία μπορεί να αυξηθεί μέχρι 90°.

## Θέστε το στέγνωμα

Στρέφοντας τον επιλογέα ΣΤΕΓΝΩΜΑ τίθεται ο επιθυμητός τύπος στεγνώματος. Προβλέπονται δύο δυνατότητες:

**A** - Με βάση το χρόνο: Από **40** έως **180** λεπτά.

**B** - Με βάση το βαθμό υγρασίας των στεγνωμένων ρούχων:

**Σιδέρωμα** : ενδείκνυται για ρούχα που πρέπει μετά να σιδερωθούν. Το επίπεδο υπολειπόμενης υγρασίας μαλακώνει τις πτυχές και διευκολύνει την εξαφάνισή τους.

**Κρεμάστρα** : ιδανικό για τα ρούχα εκείνα που δεν απαιτούν πλήρες στέγνωμα.

**Ντουλάπα** : κατάλληλο για την μπουγάδα που θα βάλετε στην ντουλάπα χωρίς σιδέρωμα.

Αν, εξαιρετικά, το φορτίο ρούχων για πλύσιμο και στέγνωμα είναι μεγαλύτερο του προβλεπόμενου (βλέπε Πίνακα χρόνων Στεγνώματος), διενεργήστε το πλύσιμο, και με το πέρας του προγράμματος, χωρίστε το φορτίο και ξαναβάλτε ένα μέρος στον κάδο. Στο σημείο αυτό ακολουθήστε τις οδηγίες για να εκτελέσετε «**Μόνο στέγνωμα**». Επανάλαβε τις ίδιες ενέργειες για το υπόλοιπο φορτίο.

## Μόνο στέγνωμα

Επιλέξτε με τον επιλογέα των προγραμμάτων ένα στέγνωμα (**15-16**) με βάση τον τύπο υφάσματος. Μπορείτε να θέσετε και το επίπεδο ή τον επιθυμητό χρόνο στεγνώματος με το κουμπί ΣΤΕΓΝΩΜΑ.

## Λειτουργίες

Οι διάφορες λειτουργίες πλυσίματος που προβλέπονται από το πλυντήριο επιτρέπουν την επίτευξη του καθαρισμού και του λευκού που επιθυμείτε.

Για την ενεργοποίηση των λειτουργιών:

1. πιέστε το πλήκτρο το σχετικό με την επιλεγμένη λειτουργία.
2. Το άναμμα του ενδεικτικού φωτός επισημαίνει ότι η λειτουργία είναι ενεργή.

Παρατήρηση:

- Αν η επιλεγμένη λειτουργία δεν είναι συμβατή με το τεθέν πρόγραμμα το σχετικό ενδεικτικό φωτάκι θα αναβοσβήνει και η λειτουργία δεν θα ενεργοποιηθεί.

- Αν η επιλεγμένη λειτουργία δεν είναι συμβατή με μια άλλη που επελέγη προηγουμένως, το σχετικό φωτάκι της πρώτης επιλεγμένης λειτουργίας θα αναβοσβήνει και θα ενεργοποιηθεί μόνο η δεύτερη, το ενδεικτικό φωτάκι της ενεργοποιηθείσας λειτουργίας θα φωτιστεί.

## Καθυστερημένη εκκίνηση

Για να θέσετε την εκκίνηση με υστέρηση του προεπιλεγμένου προγράμματος, πατήστε το σχετικό κουμπί μέχρι να επιτευχθεί ο χρόνος της επιθυμητής υστέρησης. Όταν η δυνατότητα αυτή είναι ενεργή, στην οθόνη φωτίζεται το σύμβολο . Για να απαλείψετε την εκκίνηση με υστέρηση πατήστε το κουμπί μέχρις ότου εμφανιστεί στην οθόνη η ένδειξη "OFF".

## Extra Wash

Για ρούχα πολύ βρώμικα ενεργοποιήστε τη δυνατότητα Extra Wash , όπου είναι αυτή συμβατή. Πατώντας τη δυνατότητα αυτή ο κύκλος αναπροσαρμόζει αυτόματα όλες τις παραμέτρους πλύσης σε ένα κύκλο μεγαλύτερης διάρκειας. Η δυνατότητα αυτή αφήνει πάντα αναλλοίωτη τη θερμοκρασία ενώ το στύψιμο επαναφέρεται αυτόματα στα μέγιστα επίπεδα. Ο καταναλωτής μπορεί πάντα να ρυθμίζει εκ νέου το στύψιμο στην επιθυμητή τιμή.

$\frac{1}{2}$  

Πιέζοντας το κουμπί αυτό μειώνεται η ταχύτητα στύψιματος.

# Απορρυπαντικά και μπουγάδα

GR

## Θήκη απορρυπαντικών

Το καλό αποτέλεσμα του πλυσίματος εξαρτάται επίσης και από τη σωστή δΟΣΟΛΟΓΙΑ του απορρυπαντικού: υπερβάλλοντας δεν πλένουμε αποτελεσματικότερα και συντελούμε στη δημιουργία κρούστας στα εσωτερικά μέρη του πλυντηρίου και στη μόλυνση του περιβάλλοντος.

! Μην χρησιμοποιείτε απορρυπαντικά για πλύσιμο στο χέρι, διότι παράγουν πολύ αφρό.

! Να χρησιμοποιείτε απορρυπαντικά σε σκόνη για ρούχα λευκά βαμβακερά και για την πρόπλυση και για πλυσίματα σε θερμοκρασία μεγαλύτερη των 60°C.

! Ακολουθήστε τις υποδείξεις που αναγράφονται στη συσκευασία του απορρυπαντικού.

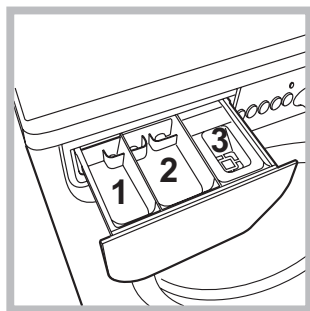

Βγάλτε τη θήκη απορρυπαντικών και εισάγετε το απορρυπαντικό ή το πρόσθετο ως εξής.

! Μην τοποθετείτε το απορρυπαντικό στην κεντρική θήκη 1.  
! Το απορρυπαντικό πρέπει να τοποθετείται μόνο στο διαμέρισμα 2.

**θήκη 2: Απορρυπαντικό για πλύσιμο (σε σκόνη ή υγρό)**

Το υγρό απορρυπαντικό χύνεται μόνο πριν την εκκίνηση.

**θήκη 3: Πρόσθετα (μαλακτικό, κλπ.)**

Το μαλακτικό δεν πρέπει να διαφεύγει από το πλέγμα.

**Σημείωση:** Σε περίπτωση χρήσης «απορρυπαντικού σε δισκία» συστήνεται να εφαρμόζετε πάντα τις υποδείξεις του παραγωγού.

## Προετοιμασία της μπουγάδας

- Χωρίστε τη μπουγάδα ανάλογα:
  - με το είδος του υφάσματος/ το σύμβολο της ετικέτας.
  - τα χρώματα: χωρίστε τα χρωματιστά ρούχα από τα λευκά.
- Εκκενώστε τις τσέπες και ελέγξτε τα κουμπιά.
- Μην ξεπερνάτε τις υποδεικνυόμενες τιμές στον *“Πίνακα των Προγραμμάτων”* σε σχέση με το βάρος της στεγνής μπουγάδας.

## Πόσο ζυγίζει η μπουγάδα;

- 1 σεντόνι 400-500 gr.
- 1 μαξιλαροθήκη 150-200 gr.
- 1 τραπεζομάντιλο 400-500 gr.
- 1 μπουρνούζι 900-1.200 gr.
- 1 πετσέτα 150-250 gr.

## Ειδικά ρούχα

**Πλύσιμο και Στέγνωμα 90'** ο κύκλος αυτός εξασφαλίζει την απόδοση της πλύσης και του στεγνώματος για ένα φορτίο 2 kg σε 90 λεπτά “” (**Σιδέρωμα**). Για μεγαλύτερα φορτία η διάρκεια του κύκλου αυξάνεται προκειμένου να εξασφαλιστεί η απόδοσή του.

**Πλύσιμο και Στέγνωμα 45'** (πρόγραμμα 5) μελετήθηκε για πλύσιμο και στέγνωμα ρούχων ελαφρά λερωμένων σε λίγο χρόνο. Επιλέγοντας τον κύκλο αυτόν μπορείτε να πλύνετε και να στεγνώσετε μέχρι 1 kg μπουγάδας σε μόνο 45 λεπτά “” (**Σιδέρωμα**). Για να πετύχετε τα βέλτιστα αποτελέσματα χρησιμοποιείτε υγρό απορρυπαντικό. Προπλύνετε μανικέτια, λαιμούς και λεκέδες.

**Μάλλινα:** Με το πρόγραμμα 8 μπορείτε να πλένετε στο πλυντήριο όλα τα μάλλινα ρούχα ακόμη και εκείνα με την ετικέτα “μόνο πλύσιμο στο χέρι” . Για καλύτερα αποτελέσματα χρησιμοποιήστε ειδικό απορρυπαντικό και μην ξεπερνάτε το 2 kg μπουγάδας.

**Αθλητική ένδυση:** ο κύκλος είναι κατάλληλος για το πλύσιμο όλων των αθλητικών ενδυμάτων μαζί, συμπεριλαμβανομένης της πετσέτας γυμναστηρίου, με σεβασμό στις ίνες (να εφαρμόζετε ό,τι αναφέρεται στην ετικέτα των ρούχων).

## Σύστημα ισοστάθμισης του φορτίου

Πριν από κάθε στύψιμο, για να αποφύγετε δονήσεις υπερβολικές και για να κατανείμετε ομοιόμορφα το φορτίο, ο κάδος διενεργεί περιστροφές σε μια ταχύτητα ελαφρά ανώτερη εκείνης του πλυσίματος. Αν στο τέλος των διαδοχικών προσπαθειών το φορτίο δεν έχει ακόμη εξισορροπηθεί σωστά η μηχανή διενεργεί το στύψιμο σε μια ταχύτητα χαμηλότερη της προβλεπόμενης. Παρουσία υπερβολικής αστάθειας, το πλυντήριο διενεργεί την κατανομή αντί του στυψίματος. Για να ευνοηθεί καλύτερη κατανομή του φορτίου και της σωστής εξισορρόπησης συνιστάται η ανάμιξη ρούχων μεγάλων και μικρών διαστάσεων.

Μπορεί να συμβεί το πλυντήριο να μη λειτουργεί. Πριν τηλεφωνήσετε στην Υποστήριξη (βλέπε “Υποστήριξη”), ελέγξτε αν δεν πρόκειται για πρόβλημα που επιλύεται εύκολα με τη βοήθεια του ακόλουθου καταλόγου.

## Ανωμαλίες:

**Το πλυντήριο δεν ανάβει.**

**Ο κύκλος πλυσίματος δεν ξεκινάει.**

**Το πλυντήριο δεν φορτώνει νερό (Στην οθόνη απεικονίζεται η ένδειξη «H2O» να αναβοσβήνει).**

**Το πλυντήριο φορτώνει και αδειάζει νερό συνεχώς.**

**Το πλυντήριο δεν φορτώνει ή δεν στύβει.**

**Το πλυντήριο δονείται πολύ κατά το στύψιμο.**

**Το πλυντήριο χάνει νερό.**

**Τα ενδεικτικά φωτάκια των “Λειτουργίες” και το ενδεικτικό φωτάκι “START/PAUSE” αναβοσβήνουν και ένα από τα φωτάκια της “φάσης σε εξέλιξη” και “ΠΟΡΤΑ ΑΣΦΑΛΙΣΜΕΝΗ” ανάβει σταθερά.**

**Σχηματίζεται πολύς αφρός.**

**Το Πλυντήριο με Στεγνώτήριο δεν στεγνώνει.**

## Δυνατά αίτια / Λύση:

- Το βύσμα δεν έχει εισαχθεί στην ηλεκτρική πρίζα ή τουλάχιστον όχι αρκετά για να κάνει επαφή.
- Στο σπίτι δεν υπάρχει ρεύμα.
- Η πόρτα δεν κλείνει καλά.
- Το κουμπί ON/OFF δεν πατήθηκε.
- Το κουμπί START/PAUSE δεν πατήθηκε.
- Η βρύση του νερού δεν είναι ανοιχτή.
- Τέθηκε μια καθυστέρηση στον χρόνο εκκίνησης (βλέπε «Εξατομικεύσεις»).
- Ο σωλήνας τροφοδοσίας του νερού δεν είναι συνδεδεμένος στον κρουνό.
- Ο σωλήνας είναι διπλωμένος.
- Η βρύση του νερού δεν είναι ανοιχτή.
- Στο σπίτι λείπει το νερό.
- Δεν υπάρχει αρκετή πίεση.
- Το κουμπί START/PAUSE δεν πατήθηκε.

- Ο σωλήνας αδειάσματος δεν έχει εγκατασταθεί μεταξύ 65 και 100 cm από το έδαφος (βλέπε «Εγκατάσταση»).
- Το άκρο του σωλήνα αδειάσματος είναι βυθισμένο στο νερό (βλέπε “Εγκατάσταση”).
- Το επιτοίχιο άδειασμα δεν έχει απαέρωση.

Αν μετά από αυτούς τους ελέγχους το πρόβλημα δεν λύνεται, κλείστε τη βρύση του νερού, σβήστε το πλυντήριο και καλέστε την υποστήριξη. Αν η κατοικία βρίσκεται στους τελευταίους ορόφους ενός κτιρίου, μπορεί να διαπιστωθούν φαινόμενα σιφωνισμού, οπότε το πλυντήριο φορτώνει και αδειάζει νερό συνεχώς. Για την αντιμετώπιση του προβλήματος διατίθενται στο εμπόριο κατάλληλες βαλβίδες αντι-σιφωνισμού.

- Το πρόγραμμα δεν προβλέπει το άδειασμα: με ορισμένα προγράμματα πρέπει να το εκκινήσετε χειρονακτικά.
- Ο σωλήνας αδειάσματος είναι διπλωμένος (βλέπε «Εγκατάσταση»).
- Ο αγωγός εκκένωσης είναι βουλωμένος.
- Ο κάδος, τη στιγμή της εγκατάστασης, δεν ξεμπλόκαρε σωστά (βλέπε “Εγκατάσταση”).
- Το πλυντήριο δεν είναι οριζοντιωμένο (βλέπε “Εγκατάσταση”).
- Το πλυντήριο είναι πολύ στενά μεταξύ τοίχου και επίπλων (βλέπε “Εγκατάσταση”).
- Ο σωλήνας τροφοδοσίας του νερού δεν είναι καλά βιδωμένος (βλέπε “Εγκατάσταση”).
- Η θήκη των απορρυπαντικών είναι βουλωμένη (για να την καθαρίσετε βλέπε “Συντήρηση και φροντίδα”).
- Ο σωλήνας αδειάσματος δεν έχει στερεωθεί καλά (βλέπε “Εγκατάσταση”).
- Σβήστε τη μηχανή και βγάλτε το βύσμα από την πρίζα, περιμένετε περίπου 1 λεπτό μετά ξαναάψτε τη.  
Αν η ανωμαλία επιμένει, καλέστε την Υποστήριξη.

- Το απορρυπαντικό δεν είναι ειδικό για πλυντήριο (πρέπει να υπάρχει η ένδειξη “για πλυντήριο”, “για πλύσιμο στο χέρι και στο πλυντήριο”, ή παρόμοια).
- Η δοσολογία υπήρξε υπερβολική.

- Το βύσμα δεν έχει εισαχθεί στην ηλεκτρική πρίζα, ή τουλάχιστον όχι αρκετά για να κάνει επαφή.
- Στο σπίτι δεν υπάρχει ρεύμα.
- Η πόρτα δεν είναι καλά κλειστή.
- Τέθηκε μια καθυστέρηση στον χρόνο εκκίνησης.
- ο επιλογέας ΣΤΕΓΝΩΜΑ είναι στη θέση 0.

# Υποστήριξη

---

GR

## Πριν επικοινωνήσετε με την Υποστήριξη:

- Ελέγξτε αν η ανωμαλία μπορείτε να την αντιμετωπίσετε μόνοι σας (βλέπε “Ανωμαλίες και λύσεις”);
- Επανεκκινήστε το πρόγραμμα για να ελέγξετε αν το πρόβλημα αντιμετωπίστηκε;
- Σε αρνητική περίπτωση, επικοινωνήστε με την εξουσιοδοτημένη Τεχνική Υποστήριξη στον τηλεφωνικό αριθμό που υπάρχει στο πιστοποιητικό εγγύησης.

! Μην καταφεύγετε ποτέ σε μη εξουσιοδοτημένους τεχνικούς.

## Γνωστοποιήστε:

- το είδος της ανωμαλίας;
- το μοντέλο του μηχανήματος (Mod.);
- τον αριθμό σειράς (S/N).

Οι πληροφορίες αυτές βρίσκονται στην ταμπελίτσα που υπάρχει στο πίσω μέρος του πλυντηρίου και στο πρόσθιο μέρος ανοίγοντας την πόρτα.

HU

Magyar

EWDD 7125

!  Ez a szimbólum arra figyelmeztet, hogy olvassa el ezt a használati utasítást.

HU

## Összefoglalás

### Üzembe helyezés, 38-39

Kicsomagolás és vízszintbe állítás  
Víz- és elektromos csatlakozás  
Első mosási ciklus  
Műszaki adatok

### Karbantartás és ápolás, 40

A víz elzárása és az elektromos áram kikapcsolása  
A mosógép tisztítása  
A mosószer-adagoló fiók tisztítása  
Az ajtó és a forgódob ápolása  
A szivattyú tisztítása  
A vízbevezető cső ellenőrzése

### Övintézkedések és tanácsok, 41

Általános biztonság  
Hulladékelhelyezés

### A mosógép leírása és program elindítása, 42-43

Kezelőpanel  
Jelzőlámpák  
Program elindítása

### Programok, 44

Programtáblázat  
Mindennapi gyors ciklusok

### Egyéni beállítások, 45

A hőmérséklet beállítása  
Helyezze be a szárítanivalót  
Funkciók

### Mosószerek és mosandók, 46

Mosószer-adagoló fiók  
A mosandó ruhák előkészítése  
Különleges bánásmódot igénylő ruhadarabok  
A bepakolt ruhák kiegyensúlyozására szolgáló rendszer

### Rendellenességek és elhárításuk, 47

### Szerviz, 48

# Üzembe helyezés

HU

! Fontos, hogy megőrizze ezt a kézikönyvet, hogy mindig kéznél legyen. Ha a mosógépet eladná, átadná vagy másnál helyezné el, gondoskodjon arról, hogy e kézikönyv a mosógéppel együtt maradjon, hogy az új tulajdonos is megismerhesse a készülék funkcióit és az ezekre vonatkozó figyelmeztetéseket.

! Figyelmesen olvassa el az utasításokat: fontos információkat tartalmaznak az üzembe helyezésről, a használatról és a biztonságáról.

## Kicsomagolás és vízszintbe állítás

### Kicsomagolás

1. Csomagolja ki a mosógépet.
2. Ellenőrizze, hogy a mosógép nem sérült-e meg a szállítás során. Ha a gépen sérülést talál, ne csatlakoztassa, és forduljon a viszonteladóhoz.

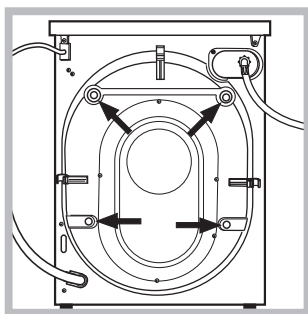

3. Csavarozza ki a gép hátsó részén található, a szállításához szükséges 4 védőcsavart, és távolítsa el a gumi-bakot (lásd ábra).

4. Zárja le a furatokat a mellékelt műanyag dugókkal.
5. Minden darabot őrizzen meg: ha a mosógépet szállítani kell, előtte ezeket vissza kell szerelni.

! A csomagolóanyag nem gyermekjáték!

### Vízszintbe állítás

1. A mosógépet sík és kemény padlóra állítsa, úgy, hogy ne érjen falhoz, bútorhoz vagy máshoz.

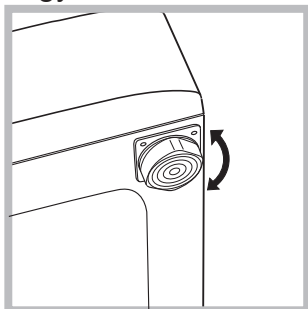

2. Ha a padló nem tökéletesen vízszintes, azt az első lábak be-, illetve kicsavarásával kompenzálhatja (lásd ábra). A gép felső burkolatán mért dőlés nem haladhatja meg a 2°-ot.

A pontos vízszintezés biztosítja a gép stabilitását, így az a működés során nem fog rezegni, zajt okozni, illetve elmozdulni. Szőnyegpadló vagy szőnyeg esetén a lábakat úgy állítsa be, hogy a mosógép alatt elegendő hely maradjon a szellőzésre.

## Víz- és elektromos csatlakozás

### Vízbevezető cső csatlakoztatása

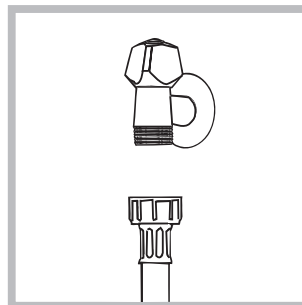

1. A vízbevezető cső csatlakoztatásához csavarozza fel a csövet egy 3/4"-os külső menettel rendelkező hidegvíz csapra (lásd ábra). A csatlakoztatás előtt eressze meg a csapot addig, amíg a víz teljesen átlátszóvá nem válik.

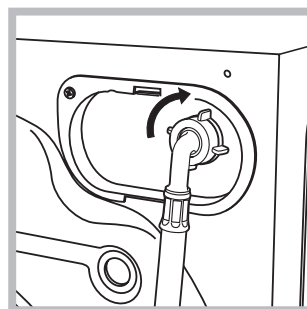

2. A vízbevezető cső csatlakoztatásához csavarozza a csövet a mosógép hátoldalán jobbra fent található vízbemeneti csomagra (lásd ábra)!

3. Ügyeljen arra, hogy a csövön ne legyen törés vagy szűkület!

! A csap víznyomásának a műszaki adatok táblázatában szereplő határértékek között kell lennie (lásd a szemben lévő oldalt).

! Amennyiben a vízbevezető cső nem elég hosszú, forduljon szaküzlethez vagy engedéllyel rendelkező szakemberhez.

! Soha ne használjon korábban már használt csöveket.

! Használja a készülékhez mellékelteket.



## A leeresztőcső csatlakoztatása

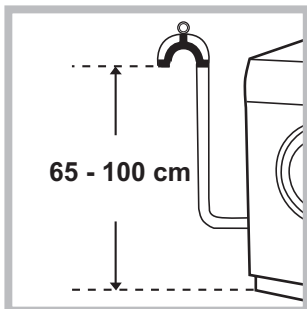

Csatlakoztassa a leeresztőcsövet a lefolyóhoz vagy a padlótól 65 és 100 cm közötti magasságban lévő fali szifonhoz anélkül, hogy megtörné.

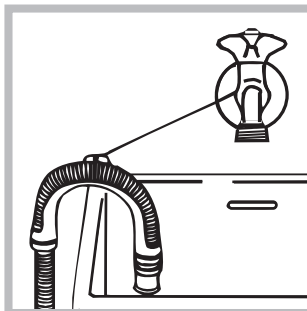

Vagy helyezze a kifolyócsövet a mosó vagy kád szélére, és erősítse az  vezetőt (melyet a műszaki ügyfélszolgálaton lehet megvásárolni) a csaphoz (lásd ábra). A leeresztőcső szabad végének nem szabad

vízbe merülnie.

! Toldások használata nem javasolt. Amennyiben feltétlenül szükséges, a toldás átmérője egyezzen meg az eredeti csőével és semmiképpen se legyen 150 cm-nél hosszabb.

## Elektromos csatlakoztatás

Mielőtt a csatlakozódugót az aljzatba dugná, bizonyosodjon meg arról, hogy:

- az aljzat földelése megfelel a törvény által előírtak;
- az aljzat képes elviselni a készülék műszaki adatait tartalmazó táblázatban megadott maximális teljesítményfelvételt (lásd szemben);
- a hálózat feszültsége a műszaki adatokat tartalmazó táblázatban szereplő értékek közé esik (lásd szemben);
- az aljzat kompatibilis a mosógép csatlakozódugójával. Ellenkező esetben cserélje ki az aljzatot vagy a csatlakozódugót!

! A mosógép nem állítható fel nyílt téren, még akkor sem, ha tető van fölötte, mivel nagyon veszélyes, ha a gép esőnek vagy zivataroknak van kitéve.

! A csatlakozódugónak a mosógép üzembe helyezett állapotában is könnyen elérhető helyen kell lennie.

! Ne használjon hosszabbítót vagy elosztót.



! A kábel ne legyen se megtörve, se összenyomva.

! A tápkábelt csak engedéllyel rendelkező szakember cserélheti.

Figyelem! A fenti előírások figyelmen kívül hagyása esetén a gyártó elhárít minden felelősséget.

## Első mosási ciklus

Üzembe helyezés után – mielőtt a mosógépet használni kezdené – mosószerrel, mosandó ruha nélkül futtassa le az 11-es mosási programot.

Műszaki adatok	
Modell	EWDD 7125
Méret	szélesség 59,5 cm magasság 85 cm mélység 53,5 cm
Ruhatöltet:	mosáshoz 1-től 7 kg között szárításhoz 1-től 5 kg között
Elektromos csatlakozás	lásd a készüléken található, műszaki jellemzőket tartalmazó adattáblát!
Vízcsatlakozások	maximális nyomás 1 MPa (10 bar) minimális nyomás 0,05 MPa (0,5 bar) dob úrtartalma 58 liter
Centrifuga fordulatszám	1200 fordulat/perc-ig
Az EN 50229 rendelet szerinti vizsgálati programok	<b>mosáshoz:</b> 10-as program; 60 C-os hőmérséklet; 7 kg ruhatöltettel végezve. <b>szárításhoz:</b> válassza a „15” szárítási programot, és mindkét töltetnél „15” szárítási szintet állítson be. Az első szárítási ciklust a névleges töltettel kell elvégezni.
 	Ez a berendezés megfelel a következő Uniói Előírásoknak: - EMC 2014/30/EU előírás (Elektromágneses összeférhetőség) - 2012/19/EU - WEEE - LVD 2014/35/EU (Alacsony feszültség)
Pletykák (dB(A) re 1 pW)	Mosás: 61 Centrifugálás: 79

# Karbantartás és ápolás

HU

## A víz elzárása és az elektromos áram kikapcsolása

- Minden mosás után zárja el a vízcsapot. Így kíméli a mosógép vízrendszerét és megszünteti a vízszivárgás kockázatát.
- A mosógép tisztításakor, illetve karbantartásakor húzza ki a hálózati csatlakozódugót az aljzatból.

## A mosógép tisztítása

A külső részeket és a gumirészeket langyos, szappanos vizes ronggyal tisztíthatja. Ne használjon oldószert vagy súrolószert!

## A mosószer-adagoló fiók tisztítása

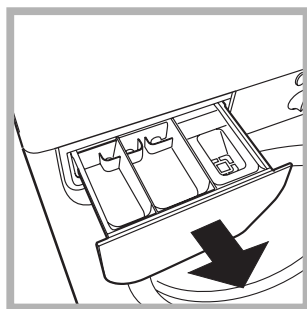

A fiók felemelésével és kifelé húzásával vegye ki a fiókot (lásd ábra). Folyó víz alatt mossa ki! Ezt a tisztítást gyakran el kell végezni.

## Az ajtó és a forgódob ápolása

- Az ajtót hagyja mindig részre nyitva, nehogy rossz szagok keletkezzenek.

## A szivattyú tisztítása

A mosógép öntisztító szivattyúval van felszerelve, melynek nincs szüksége tisztítási és karbantartási műveletre. Előfordulhat azonban, hogy apró tárgyak (aprópénz, gomb) esnek a szivattyú alsó részén található szivattyúvédő előkamrába.

! Győződjön meg róla, hogy a mosóprogram véget ért, és húzza ki a hálózati csatlakozót.

Az előkamrához való hozzáférés érdekében tegye a következőket:

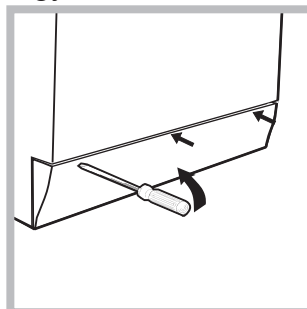

1. Egy csavarhúzó segítségével távolítsa el a burkolópanelt a készülék elejéről (lásd ábra);

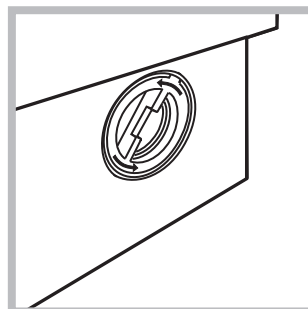

2. Órairánnyal elmentétesen forgatva csavarja le a fedelet (lásd ábra). Természetes, hogy egy kevés víz kifolyik;

3. Gondosan tisztítsa ki az üreg belsejét;
4. Csavarja vissza a fedelet;
5. Szerelje vissza a panelt – mielőtt a gép felé nyomná, győződjön meg arról, hogy a horgok a hozzájuk tartozó furatokba illeszkednek.

## A vízbevezető cső ellenőrzése

Évente legalább egyszer ellenőrizze a vízbevezető csövet. Ha repedezett vagy hasadozott, ki kell cserélni – a mosás során a nagy nyomás hirtelen szakadást okozhat.

! Soha ne használjon korábban már használt csöveket.

! A mosógépet a nemzetközi biztonsági szabványoknak megfelelően tervezték és gyártották. Ezeket a figyelmeztetéseket biztonsági okokból írjuk le, és figyelmesen el kell olvasni őket!

## Általános biztonság

- Ez a készülék kizárólag háztartási használatra lett tervezve.
  - Ezt a készüléket a 8 éves kort betöltött gyermekek, valamint a testileg, érzékszervileg vagy szellemileg korlátozott, nem hozzáértő, illetve a terméket nem ismerő személyek csak megfelelő felügyelet mellett, vagy a készülék biztonságos használatával kapcsolatos alapvető utasítások és a kapcsolódó veszélyek ismeretében használhatják. A gyerekek nem játszhatnak a készülékkel. A karbantartási és tisztítási munkálatokat felügyelet nélkül hagyott gyerekek nem végezhetik.
    - Ne szárítson nem mosott holmikat.
    - A főzőolajjal, acetonnal, alkohollal, benzinnel, kerozinnal, folttisztítóval terpetinnel, viasszal és az azok eltávolítására használt anyagokkal bekoszolódott ruhadarabokat a szárítógépben való szárításuk előtt meleg vízben kell mosni, sok mosószerrel.
      - Az olyan anyagokat, mint a habzivacs (polifoam szivacsok), a fürdősapka, a vízálló szövetek, az egy oldalon gumival bevont ruhaneműk, valamint a habzivacs részekkel rendelkező ruhadarabok, nem szabad szárítógépben szárítani.
    - Az öblítőket és hasonló termékeket a gyártó által megadott utasításoknak megfelelően kell használni.
      - A szárítógép ciklusainak a befejező részén nincs hőközlés (hűtési ciklus), hogy a ruhaneműket a rendszer ne károsítsa.
- FIGYELEM:** Soha ne állítsa le a szárítógépet a szárítási program vége előtt. Ilyen esetben gyorsan vegyen ki minden ruhadarabot, és terelgesse ki őket, hogy gyorsan kihűlhessenek.
- Ne érjen a géphez mezítárb, illetve vizes vagy nedves kézzel vagy lábbal!
  - A dugót sohase a tápkábel, hanem a dugó meghúzásával húzza ki az aljzatból!
  - Ne nyissa ki a mosószer-adagoló fiókot, ha a mosógép működik.
  - Ne nyúljon a leeresztett vízbe, mert forró lehet!
  - Semmiképpen ne feszegesse az ajtót: megsérülhet a véletlen nyitást megakadályozó biztonsági retesz.
  - Hiba esetén semmiképpen se nyúljon a gép belső részeihez, és ne próbálja megjavítani!
  - Mindig ügyeljen arra, hogy gyermekek ne mehessenek a működő gép közelébe.
  - A mosás során az ajtó meleg lehet.
  - Amennyiben a gépet át kell helyezni, az áthelyezést két vagy három személy végezze, maximális odafigyeléssel. Soha ne próbálja meg a készüléket egyedül elmozdítani, mert az nagyon nehéz.
  - A mosandó berakása előtt ellenőrizze, hogy a forgódob üres-e.
  - A szárítási folyamat közben a készülék ajtaja felmelegszik.
  - A készüléket ne használja olyan ruhaneműk szárítására, melyek előzetesen nyúlékony adalékokkal lettek kezelve (például triklóretilén, benzin).

- A mosószárítógépben tilos habzivacsot vagy gumírozott anyagokat szárítani.
- Ellenőrizze, hogy a szárítási programnál a vízcsap nyitva van-e.
- A 3 éves kor alatti gyermekeket tartsa távol a szárítógéptől, ha nincsenek folyamatosan felügyelet alatt.
- Távolítsa el minden tárgyat, pl. öngyújtókat és gyufákat, a zsebekből.

## Hulladékelhelyezés

- A csomagolóanyag megsemmisítése: tartsa be a helyi előírásokat, így a csomagolás újrahasznosítható.
  - Az Európai Parlament és Tanács, elektromos és elektronikus berendezések hulladékairól (WEEE) szóló 2012/19/EU irányelve előírja, hogy e hulladékok nem kezelhetők háztartási hulladékként. A forgalomból kivont berendezéseket, az azokat alkotó anyagok hatékonyabb visszanyerése, illetve újrahasznosítása, valamint az emberi egészség és a környezet védelme érdekében szelektíven kell gyűjteni! Az összes terméken megtalálható áthúzott szemetes szimbólum a szelektív gyűjtési kötelezettségre emlékeztet.
- A tulajdonosok, elektromos háztartási gépek forgalomból történő helyes kivonásával kapcsolatban, további információért a megfelelő közszolgálathoz, illetve a forgalmazóhoz is fordulhatnak.

# A mosógép leírása és program elindítása

HU

## Kezelőpanel

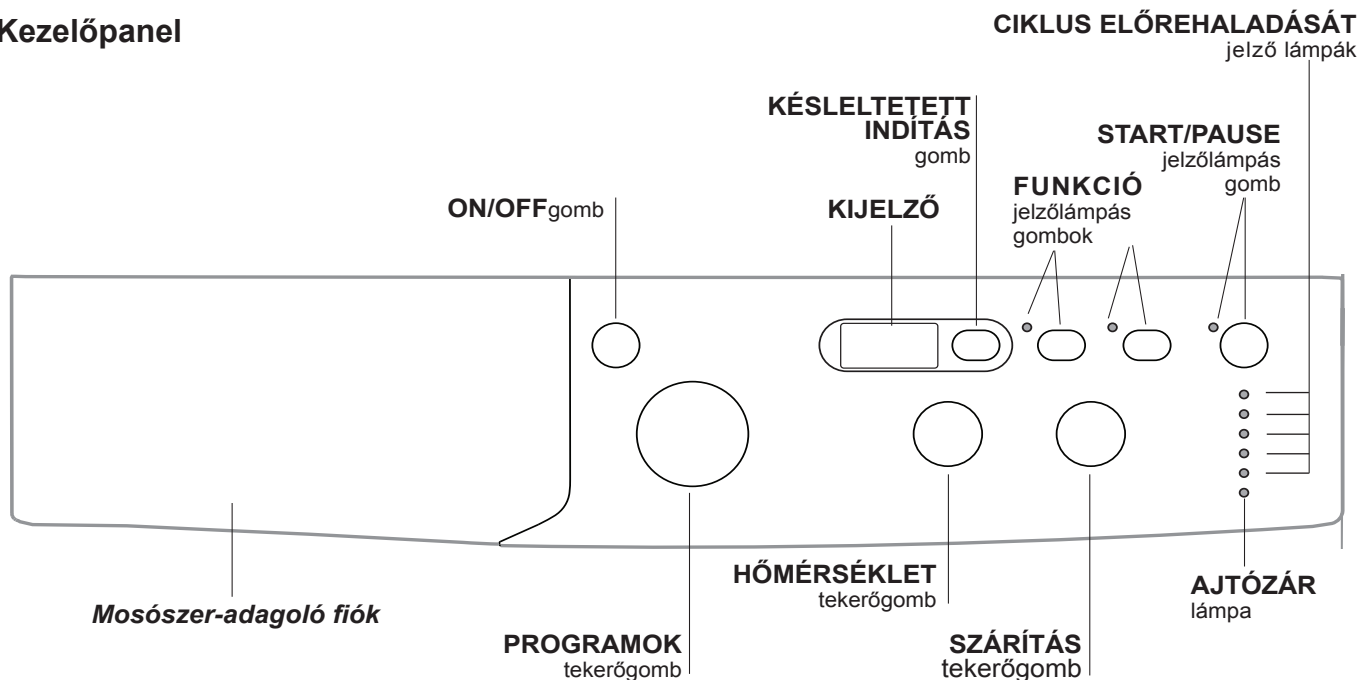

**Mosószer-adagoló fiók:** a mosószerek és adalékok betöltésére szolgál (lásd „Mosószerek és mosandók”).

**ON/OFF gomb:** a mosógép be-, illetve kikapcsolására szolgál.

**PROGRAMOK tekerőgomb:** a programok beállítására szolgál. A program lefutása alatt a tárcsa nem mozdul.

**FUNKCIÓ jelzőlámpás gombok:** a lehetséges funkciók kiválasztására szolgál. A kiválasztott funkció jelzőlámpája égve marad.

**SZÁRÍTÁS tekerőgomb:** a kívánt szárítás beállításához (lásd „Egyéni beállítások”).

**HŐMÉRSÉKLET tekerőgomb:** a hőmérséklet, illetve a hideg vizes mosás beállítására szolgál (lásd „Egyéni beállítások”).

**KIJELZŐ:** a rendelkezésre álló programok hosszának, illetve elindított ciklus esetén a program végéig hátralévő maradékidőnek a megjelenítésére szolgál. **KÉSLELTETETT INDÍTÁS** beállítása esetén a kiválasztott program elindulásáig hátralévő időt jeleníti meg.

**KÉSLELTETETT INDÍTÁS**  gomb: a kiválasztott program késleltetett elindításához nyomja meg ezt a gombot. A késleltetés értéke megjelenik a kijelzőn.

**CIKLUS ELŐREHALADÁSÁT jelző lámpák:** a mosási program előrehaladásának követésére szolgál. Az égő lámpa az éppen folyamatban lévő fázist jelzi.

**AJTÓZÁR lámpa:** az ajtó kinyithatóságának jelzésére szolgál (lásd a szemben lévő oldalt).

**START/PAUSE jelzőlámpás gomb:** a programok elindítására, illetve pillanatnyi megszakítására szolgál. Megjegyzés: A folyamatban lévő mosás szüneteltetéséhez nyomja meg ezt a gombot – a vonatkozó jelzőlámpa narancssárga fénnel fog villogni, míg a folyamatban lévő fázist jelző lámpa folyamatos fénnel világítani fog. Ha az **AJTÓZÁR lámpa**  nem világít, kinyithatja az ajtót (várjon kb. 3 percet). A mosásnak a megszakítás időpontjától való folytatásához nyomja meg ismét ezt a gombot.

### Készenléti üzemmód

Ez a mosógép - az energiatakarékosságra vonatkozó legújabb előírásoknak megfelelően - automatikus kikapcsolási (készenléti) rendszerrel van ellátva, mely a használat megadott 30 percnyi szüneteltetése esetén bekapcsol. Nyomja meg röviden a **ON/OFF gombot**, és várjon, amíg a készülék újrabekapcsol.

Fogyasztás off üzemmódban: 0,5 W





Fogyasztás bekapcsolva hagyott üzemmódban: 8 W

## Jelzőlámpák

A jelzőlámpák fontos információkat közvetítenek. Ezek a következők:

### Folyamatban lévő fázis jelzőlámpái

A kívánt mosási ciklus kiválasztása és elindítása után a jelzőlámpák a program előrehaladásának megfelelően, egymás után kigyulladnak.

Mosás	● 
Öblítés	● 
Centrifugálás/ Ürités	● 
Szárítás	● 
Mosás vége	● <b>END</b>

**Megjegyzés:** a szárítási ciklus végén a SZÁRÍTÁS tekerőgombot „0” helyzetbe kell állítani.

### Funkciógombok és az azokhoz tartozó lámpák

A Kívánt funkció kiválasztásakor a megfelelő jelzőlámpa kigyullad.

Ha a kiválasztott funkció a beállított programmal nem fér össze, a megfelelő jelzőlámpa villogni kezd, és a funkció nem lesz bekapcsolva.

Ha a kiválasztott funkció egy korábban beállított programmal nem kompatibilis, az elsőként kiválasztott funkció lámpája villogni kezd, és csak a második funkció lesz bekapcsolva, a bekapcsolt funkció lámpája folyamatosan világít.

### Ajtózár lámpa

A világító jelzőlámpa azt jelzi, hogy a véletlen nyitás megakadályozása érdekében az ajtó be van zárva. Az ajtó kinyitásához meg kell várni, hogy a jelzőlámpa kialudjon (várjon kb. 3 percet). Az ajtó menet közbeni kinyitásához nyomja meg az START/PAUSE gombot; ha az AJTÓZÁR lámpa kialudt, kinyithatja az ajtót.

## Program elindítása

1. A ON/OFF gomb megnyomásával kapcsolja be a mosógépet. Néhány másodpercre az összes jelzőlámpa bekapcsol, majd kialszik, és az START/PAUSE lámpa villogni kezd.
2. Helyezze be a mosandó ruhákat, és csukja be az ajtót.
3. A PROGRAMOK tekerőgombbal állítsa be a kívánt programot.
4. Állítsa be a mosási hőmérsékletet (lásd „Egyéni beállítások”).
5. Állítsa be a szárítót, ha szükséges (lásd „Egyéni beállítások”).
6. Töltse be a mosószert és adalékanyagokat (lásd „Mosószerek és mosandók”).
7. Válassza ki a kívánt funkciókat.
8. Az START/PAUSE gomb megnyomásával indítsa el a programot, mire a megfelelő jelzőlámpa zöld fényel világítani kezd. A beállított mosási ciklus törléséhez az START/PAUSE gomb megnyomásával szüneteltesse le a készüléket, és válasszon egy új mosási ciklust.
9. A program végeztével kigyullad a END jelzőlámpa. Amikor az AJTÓZÁR  lámpa kialszik, az ajtót ki lehet nyitni (várjon kb. 3 percet). Vegye ki a mosandó ruhákat, és hagyja az ajtót félig nyitva, hogy a forgódob kiszáradjon. A ON/OFF gomb megnyomásával kapcsolja ki a mosógépet.

# Programok

HU

## Programtáblázat

Programok	Szimbólum Programleírás	Max. hm (°C)	Max. sebesség (ford./perc)	Szárítás	Mosószerek és adalékok		Max. ruhamennyiség (kg)	Programido	
					Mosás	Öblít			
<b>EVERYDAY FAST</b>									
1	Vegyes színes ruhanemk 59 perc alatt	40°	1000	●	●	●	7	A mosási programok mosási ideje leolvasható a kijelzről.	
2	Szintetikus ruhanemk 59 perc alatt	30°	1000	●	●	●	3,5		
3	Napi 45 perc alatt	40°	1200	●	●	●	3,5		
4	Mosás és szárítás 90'	30°	1200	●	●	●	2		
5	Mosás és szárítás 45'	30°	1200	●	●	●	1		
<b>Special</b>									
6	Pamut (2): Enyhén szennyezett fehér és kényes színes ruhák.	40° (Max.60°)	1200	●	●	●	7		
7	Szintetikus: Enyhén szennyezett fehér és kényes színes ruhák.	40° (Max.60°)	1000	●	●	●	3		
8	Gyapjú: Gyapjú, kasmír stb. ruhanemük mosásához.	40°	800	●	●	●	2		
9	Sportruházat és törölközők	40°	600	●	●	●	3,5		
10	Eco pamut 60 °C-os (1): Erosen szennyezett fehér és magasabb hőmérsékleten mosható színes ruhák.	60°	1200	●	●	●	7		
10	Eco pamut 40 °C-os: Enyhén szennyezett fehér és kényes színes ruhák.	40°	1200	●	●	●	7		
11	Fehér: Erosen szennyezett fehér és magasabb hőmérsékleten mosható színes ruhák.	60° (Max.90°)	1200	●	●	●	7		
<b>Partials</b>									
12	Öblítés	-	1200	●	-	●	7		
13	Centrifugálás	-	1200	●	-	-	7		
14	Szivattyúzás	-	0	-	-	-	7		
15	Szárítás Pamut	-	-	●	-	-	5		
16	Szárítás Szintetikus	-	-	●	-	-	3		

A kijelzőn megjelenő vagy a kézikönyben feltüntetett ciklusidők szokásos körülmények alapján becsült értékek. A tényleges időt számos tényező befolyásolhatja – pl. a bemeneti víznyomás, a környezeti hőmérséklet, a mosószert mennyisége, a ruhatöltet mennyisége és típusa, a ruhatöltet kiegyensúlyozása, a kiválasztott további opciók.

### A vizsgálószervek számára:

- 1) Az EN 50229 rendelet szerinti vizsgálati programok: állítsa be a 10-os programot 60 °C-ra.
- 2) Hosszú pamut program: állítsa be a 6-os programot 40 °C-ra.

## Mindennapi gyors ciklusok

Gyors programoknak egy teljes készlete a leggyakoribb anyagok teljes töltetű mosásához és a leggyakoribb mindennapi szennyeződések eltávolításához 1 óránál rövidebb idő alatt.

**Vegyes színes ruhaneműk 59 perc alatt:** vegyes és színes ruhaneműk együttes mosásához.

**Szintetikus ruhaneműk 59 perc alatt:** kimondottan szintetikus ruhaneműk mosásához. Ellenállóbb szennyeződés esetén a hőmérséklet 60 °C-ig növelhető és használható mosópor is.

**Napi 45 perc alatt:** kényes pamut ruhaneműk mosásához tervezett rövid ciklus.



## A hőmérséklet beállítása

A mosási hőmérséklet beállításához forgassa el a HŐMÉRSÉKLET tekerőgombot (lásd *Programtáblázat*).

A hőmérsékletet a hideg vízzel történő mosás hőmérséklet-értékéig lehet csökkenteni (☼).

A készülék automatikusan megakadályozza, hogy az egyes programokhoz maximálisan beállíthatónál magasabb fordulatszámra centrifugáljon.

! Kivétel: a **6** program kiválasztása esetén a hőmérséklet egészen 60°C-ig növelhető.

! Kivétel: a **7** program kiválasztása esetén a hőmérséklet egészen 60°C-ig növelhető.

! Kivétel: a **11** program kiválasztása esetén a hőmérséklet egészen 90°C-ig növelhető.

## Helyezze be a szárítanivalót

A SZÁRÍTÁS kezelőgombját eltekerve állítsa be a kívánt szárítási típust. Két lehetőség létezik:

**A** - Szárítási időbeállítás **40 - 180** percig.

**B** - Ruhaneműk nyirkosságának aránya:

*Vasalásra kész* ☼: enyhén nyirkos, könnyen vasalható ruhaneműk.

*Szárítsa meg és akassza fel* ☼: száraz ruhaneműk.

*Szekrénybe való tároláshoz alkalmas* ☼: teljesen száraz ruhaneműk, javasolt használat - törülközőknél és köntösöknél.

A szárítási program végén, a ruhaneműkön a készülék hűtést végez.

Ha a mosni és szárítani kívánt ruhanemű mennyisége jóval több, mint a megengedett (lásd a *táblázatoldalt*), végezze el a mosást, és a beállított programot, válassza szét a ruhaneműt és egy részét tegye vissza a dobba. Ezután kövesse a **csak szárítás** végrehajtásához megadott instrukciókat. Ismételje meg ugyanezt a maradék ruhanemű esetén.

## Csak szárítás

Tekerje a PROGRAMOK kezelőgombot az **(15-16)** szárítási beállítások valamelyikéhez a ruhaneműnek megfelelően, azaz válassza ki a kívánt szárítási típust a SZÁRÍTÁS kezelőgomb segítségével.

## Funkciók

A mosógép különféle mosási funkciói lehetővé teszik a kívánt tisztítás és fehérség elérését.

A funkciók bekapcsolásához tegye a következőket:

1. Nyomja meg a kívánt funkció gombját.
2. A megfelelő jelzőlámpa világítása azt jelzi, hogy a hozzá tartozó funkció be van kapcsolva.

## Megjegyzés:

- Ha a kiválasztott funkció a beállított programmal nem fér össze, a megfelelő jelzőlámpa villogni kezd, és a funkció nem lesz bekapcsolva.
- Ha a kiválasztott funkció egy korábban beállított programmal nem kompatibilis, az elsőként kiválasztott funkció lámpája villogni kezd, és csak a második funkció lesz bekapcsolva, a bekapcsolt funkció lámpája folyamatosan világít.

## Késleltetett indítás

A kiválasztott program késleltetett indításához nyomogassa a megfelelő gombot addig, míg a késleltetés kívánt értékét el nem éri. Ha a funkció be van kapcsolva, a kijelzőn világít a szimbólum. A késleltetett indítás törléséhez nyomogassa a gombot mindaddig, míg a kijelzőn meg nem jelenik az "OFF" felirat.

## Extra Wash

Nagyon koszos ruhaneműk esetén aktiválja az Extra Wash  opciót, amennyiben alkalmazható. Az opció lenyomása esetén a ciklus automatikusan beállítja az összes mosási paramétert és egy hosszabb ideig tartó ciklusra vált. Az opció nem módosítja a hőmérsékletet, míg a centrifuga sebessége automatikusan a legmagasabb értékekre állítódik. A felhasználó mindig beállíthatja a kívánt centrifuga értéket.

## ½

Ezzel a gombbal a centrifugálás sebességét lehet csökkenteni.

# Mosószerek és mosandók

HU

## Mosószer-adagoló fiók

A mosás eredményessége függ a mosószer helyes adagolásától is: ha túl sokat adagol belőle, a mosás nem lesz hatékonyabb, de hozzájárul ahhoz, hogy lerakódás képződjön a mosógépben, valamint a környezetet is jobban szennyezi.

! Ne használjon kézi mosószert, mert túlzottan sok hab képződik.

! Fehér színű pamut ruhadarabokhoz, előmosáshoz és 60 °C-nál magasabb hőmérsékleten történő mosásokhoz mosóport használjon.

! Kövesse a mosópor csomagolásán feltüntetett utasításokat

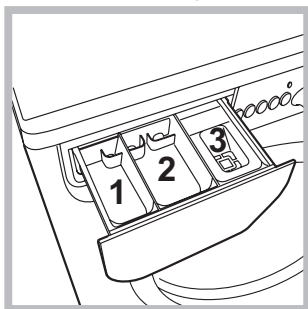

Húzza ki a mosószer-adagoló fiókot, és a következők szerint tegye bele a mosószert, illetve az adalékot.

! Ne öntse a mosószert a középső rekesz 1.

! A mosószert csak a 2 rekesz kell helyezni.

2-es rekesz: Mosószer mosáshoz (por vagy folyadék)

A folyékony mosószert csak az indítás előtt lehet betölteni.

3-as rekesz: Adalékok (öblítők stb.)

Az öblítő ne érjen a rács fölé.

**Megjegyzés:** "Mosószer-tabletták" használata esetén mindig tartsa be a gyártó utasításait.

## A mosandó ruhák előkészítése

- Osztályozza a mosandókat a következők szerint:
  - Szövet típusa / címkén lévő szimbólum.
  - Színek Válogassa külön a színes és fehér ruhákat.
- Űritse ki a zsebeket, és vizsgálja meg a gombokat.
- Ne lépje túl a mosandók száraz tömegére vonatkozóan a "Programtáblázat" megadott értékeket.

### Milyen nehezek a mosandó ruhák?

- 1 lepedő: 400–500 g
- 1 párnahuzat: 150–200 g
- 1 asztalterítő: 400–500 g
- 1 fürdőköpeny: 900–1200 g
- 1 törölköző: 150–250 g

## Különleges bánásmódot igénylő ruhadarabok

**Mosás és szárítás 90':** a ciklus 2 kg töltet mosását és szárítását teszi lehetővé 90 perc alatt "☞" (Vasalásra kész), nagyobb töltet esetén a ciklus több időt vesz igénybe, hogy a teljesítmény megmaradjon.

**Mosás és szárítás 45':** (5-es program) enyhén koszos ruhadarabok rövid idő alatt történő kimosására lett kifejlesztve. E ciklussal akár 1 kg mosandó ruhát is ki lehet mosni mindössze 45 perc alatt "☞" (Vasalásra kész). A legjobb eredmény elérése érdekében használjon folyékony mosószert. A mandzsettákat, gallérokat és foltokat kezelje elo.

**Gyapjú:** A 8-os programmal gyapjúholmikat lehet mosni, azokat is, melyek címkéjén a „csak kézzel mosható” ☞ utasítás szerepel. A legjobb eredmény elérése érdekében használjon speciális mosószert, és ne lépje túl az 2 kg ruhatöltetet.

**Sportruházat és törölközők:** ez a ciklus az összes sportruházat együttes mosására alkalmas, beleértve az edzőtermi törölközőket is. A ciklus nem károsítja a szálakat (tartsa be a ruhaneműk címkéin lévő utasításokat).

## A bepakolt ruhák kiegyensúlyozására szolgáló rendszer

A túlzott zajhatás megelőzésére, valamint a mosandók egyenletes eloszlása érdekében a forgódob a centrifugafázis előtt a mosási centrifugasebességnél kicsit nagyobb sebességre kapcsol. Amennyiben a töltet kiegyensúlyozására irányuló próbálkozások nem vezetnek eredményre, a készülék az elméleti centrifugasebességnél lassabb centrifugálásra kapcsol. Jelentős kiegyensúlyozatlanság esetén a mosógép, centrifugálás előtt megpróbálja a töltetet megfelelően elosztani. A töltet megfelelő eloszlásának biztosítása érdekében ajánlatos a nagy ruhaneműket a kicsikkel összekeverni.

Előfordulhat, hogy a mosógép nem működik. Mielőtt felhívna a szervizt (lásd „Szerviz”), ellenőrizze, hogy nem olyan problémáról van-e szó, amely a következő lista segítségével egyszerűen megoldható!

## Rendellenességek:

## Lehetséges okok / megoldás:

**A mosógép nem kapcsol be.**

- A hálózati csatlakozódugó nincs bedugva az aljzatba, vagy nem eléggé ahhoz, hogy jól érintkezzen.
- Nincs áram a lakásban.

**A mosási ciklus nem indul el.**

- A mosógép ajtaja nincs jól bezárva.
- Nem nyomta meg a ON/OFF gombot.
- Nem nyomta meg az START/PAUSE gombot.
- A vízcsap nincs nyitva.
- Az indítás időjelzőjén késletetés lett beállítva – késletetésidőzítő.

**A mosógép nem kap vizet (a kijelzőn a “H2O” felirat villog).**

- A vízbevezető cső nincs csatlakoztatva a csaphoz.
- A cső meg van törve.
- A vízcsap nincs nyitva.
- A lakásban nincs víz.
- Nincs elegendő nyomás.
- Nem nyomta meg az START/PAUSE gombot.

**A mosógép folytonosan szívja, és üríti a vizet.**

- A leeresztőcső nem a padlószinttől 65 és 100 cm közötti magasságban van felszerelve (lásd „Üzembe helyezés”).
- A leeresztőcső vége vízbe merül (lásd „Üzembe helyezés”).
- A fali szifonnak nincs szellőzése.

Ha ezen vizsgálatok után a probléma nem oldódik meg, zárja el a vízcsapot, kapcsolja ki a mosógépet, és hívja ki a szervizszolgálatot. Ha a lakás egy épület legfelsőbb emeleteinek egyikén található, lehetséges, hogy a csatornaszellőző eltömődésének jelensége (szivornyahatás) lépett fel, ezért a mosógép folytonosan szívja, és leereszti a vizet. E kellemetlenség elkerülésére a kereskedelmi forgalomban rendelkezésre állnak csatornaszellőző-szelepek.

**A mosógép nem üríti le a vizet, vagy nem centrifugál.**

- A program nem ereszti le a vizet: néhány programnál a vizet kézzel kell leereszteni.
- A leeresztőcső meg van törve (lásd „Üzembe helyezés”).
- A lefolyó el van dugulva.

**A mosógép nagyon rázkódik a centrifugálás alatt.**

- Az üzembe helyezéskor a forgódob rögzítése nem lett eltávolítva (lásd „Üzembe helyezés”).
- A készülék nincs vízszintben (lásd „Üzembe helyezés”).
- A mosógép bútorok és falak közé van szorítva (lásd „Üzembe helyezés”).
- A vízbevezető cső nincs jól felcsavarva (lásd „Üzembe helyezés”).
- A mosószer-adagoló fiók eltömődött (tisztításához lásd „Karbantartás és ápolás”).
- A leeresztőcső nincs szorosan rögzítve (lásd „Üzembe helyezés”).

**Az „funkció” lámpák és az „START/PAUSE” lámpa villog, az egyik „folyamatban lévő fázis” lámpa és az „ajtózár” lámpa állandó fénnel világít.**

- Kapcsolja ki a készüléket, és húzza ki a dugót a konnektorból, várjon körülbelül 1 percet, majd indítsa újra!
- Ha a hiba továbbra is fennáll, forduljon a szervizhez!

**Sok hab képződik.**

- A mosószer nem mosógépekhez való (kell, hogy szerepeljen rajta, hogy „gépi”, „kézi vagy gépi mosáshoz”, vagy hasonló).
- Túl sok mosószert használt.

**A Mosógép nem szárít.**

- A hálózati csatlakozódugó nincs bedugva az aljzatba, vagy nem eléggé ahhoz, hogy jól érintkezzen.
- Nincs áram a lakásban.
- Az ajtó nincs jól becsukva.
- Az indítás késletetése van beállítva.
- A SZÁRÍTÁS a **OFF** helyzetben van.

**Mielőtt a szervizhez fordulna:**

- Győződjön meg arról, hogy a hibát nem tudja saját maga is elhárítani (lásd „*Rendellenességek és elhárításuk*”);
- Indítsa újra a programot, hogy lássa, elhárította-e a hibát;
- Ellenkező esetben forduljon az engedéllyel rendelkező szakszervizhez a garanciajegyen található telefonszámon.

! Soha ne forduljon engedéllyel nem rendelkező szerelőhöz!

**Közölje:**

- a meghibásodás jellegét;
- a mosógép típusát (Mod.);
- a gyártási számot (S/N).

Ezek az adatok a mosógép hátoldalán, illetve az elülső oldalon az ajtó belsején elhelyezett adattáblán található.

RO

Română

EWDD 7125

!  Acest simbol îți amintește să citești acest manual de instrucțiuni.

RO

### Sumar

#### Instalare, 50-51

Despachetare și punere la nivel  
Racorduri hidraulice și electrice  
Primul ciclu de spălare  
Date tehnice

#### Întreținere și curățare, 52

Înteruperea alimentării cu apă și curent electric  
Curățarea mașinii de spălat  
Curățarea compartimentului pentru detergent  
Îngrijirea ușii și a tamburului  
Curățarea pompei  
Controlarea furtunului de alimentare cu apă

#### Precauții și sfaturi, 53

Norme de protecție și siguranță generale  
Aruncarea reziduurilor

#### Descrierea mașinii de spălat și activarea unui program, 54-55

Panoul de control  
Indicatoare luminoase  
Activarea unui program

#### Programe, 56

Tabel de programe  
Cicluri zilnice rapide

#### Personalizare, 57

Reglarea temperaturii  
Alegerea programului de uscare  
Funcții

#### Detergenți și rufe albe, 58

Compartimentul pentru detergenți  
Pregătirea rufelor  
Programe optionale  
Sistemul de echilibrare a încărcăturii

#### Anomalii și remedii, 59

#### Asistență, 60

# Instalare

RO

! Este important să păstrați acest manual pentru a-l putea consulta în orice moment. În caz de vânzare, de cesiune sau de schimbare a locuinței, acesta trebuie să rămână împreună cu mașina de spălat pentru a informa noul proprietar cu privire la funcționare și la respectivele avertismente.

! Citiți cu atenție instrucțiunile: veți găsi informații importante cu privire la instalare, la folosire și la siguranță.

## Despachetare și punere la nivel

### Despachetare

1. Scoaterea din ambalaj a mașinii de spălat.  
2. Controlați ca mașina de spălat să nu fi fost deteriorată în timpul transportului. Dacă este deteriorată nu o conectați și luați legătura cu vânzătorul.

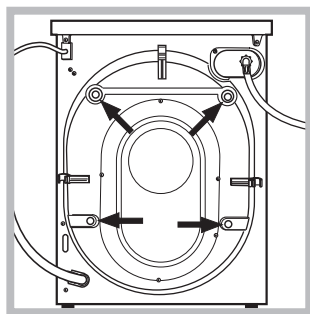

3. Scoateți cele 4 șuruburi de protecție pentru transport și cauciucul cu respectivul distanțier, situate în partea posterioară (a se vedea figura).

4. Închideți orificiile cu dopurile din plastic aflate în dotare.

5. Păstrați toate piesele: pentru cazul în care mașina de spălat va trebui să fie transportată, piesele vor trebui montate din nou.

! Ambalajele nu sunt jucării pentru copii!

### Punere la nivel

1. Instalați mașina de spălat pe o suprafață plană și rigidă, fără a o sprijini de ziduri, mobilă sau altceva.

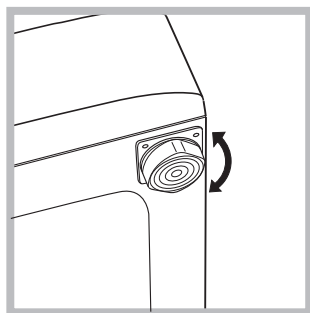

2. Dacă podeaua nu este perfect orizontală, compensați neregularitățile deșurubând sau înșurubând piciorușele anterioare (a se vedea figura); unghiul de înclinare, măsurat pe planul de

lucru, nu trebuie să depășească 2°.

O nivelare precisă conferă stabilitate mașinii și evită vibrații, zgomote și deplasări pe timpul funcționării. În cazul mochetelor sau a unui covor, reglați piciorușele astfel încât să mențineți sub mașina de spălat un spațiu suficient pentru ventilare.

## Racorduri hidraulice și electrice

### Racordarea furtunului de alimentare cu apă

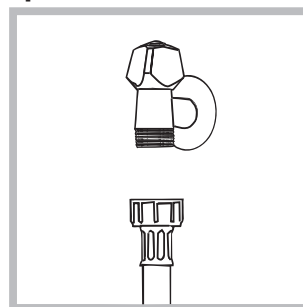

1. Conectați tubul de alimentare, înșurubându-l la un robinet de apă rece cu gura filetată de 3/4 gaz (a se vedea figura).

Înainte de conectare, lăsați apa să curgă până când nu a devenit limpede.

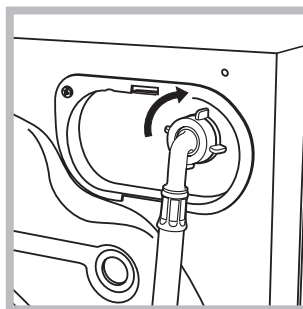

2. Conectați tubul de alimentare la mașina de spălat, înșurubându-l la sursa de apă respectivă, amplasată în partea posterioară, sus în dreapta (a se vedea figura).

3. Fiți atenți ca furtunul să nu fie nici pliat nici îndoit.

! Presiunea apei de la robinet trebuie să fie cuprinsă în valorile din tabelul Date tehnice (a se vedea pagina alăturată).

! Dacă lungimea furtunului de alimentare nu este suficientă, adresați-vă unui magazin specializat sau unui instalator autorizat.

! Nu folosiți niciodată tuburi folosite deja.

! Utilizați tuburile furnizate împreună cu mașina.



## Conectarea furtunului de golire

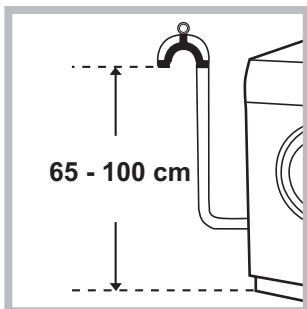

Conectați furtunul de golire - fără a-l îndoi - la canalizare sau la racordul de golire prevăzut pe perete, la o înălțime de 65 - 100 cm de sol.

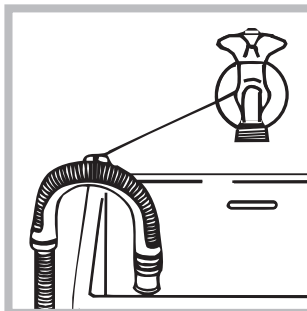

Ca alternativă, sprijiniți tubul de evacuare pe marginea unei chiuvete sau a unei căzi, legând ghidajul (care poate fi cumpărat de la serviciul de asistență) la robinet (a se vedea figura). Capătul liber

al furtunului de golire nu trebuie să rămână cufundat în apă.

! Nu se recomandă folosirea furtunurilor prelungitoare; dacă este indispensabil, acestea trebuie să aibă același diametru ca și furtunul original și nu trebuie să depășească 150 cm lungime.

## Racordarea electrică

Înainte de a introduce stecherul în priză, asigurați-vă ca:

- priza să fie cu împământare și conform prevederilor legale;
- priza să poată suporta sarcina maximă de putere a mașinii, indicată în tabelul Date Tehnice (a se vedea alături);
- tensiunea de alimentare să fie cuprinsă în valorile indicate în tabelul Date Tehnice (a se vedea alături);
- priza să fie compatibilă cu stecherul mașinii de spălat. În caz contrar înlocuiți stecherul.

! Mașina de spălat nu trebuie instalată afară, nici chiar în cazul în care spațiul este adăpostit, deoarece este foarte periculoasă expunerea mașinii la ploi și furtuni.

! După instalarea mașinii de spălat, priza de curent trebuie să fie ușor accesibilă.

! Nu folosiți prelungitoare și prize multiple.



! Cablul nu trebuie să fie îndoit sau comprimat.

! Cablul de alimentare trebuie să fie înlocuit doar de tehnicienii autorizați ai centrului de service ce apare scris pe certificatul de garanție emis de producător.

Atenție! Producătorul își declină orice responsabilitate în cazul în care aceste norme nu se respectă.

## Primul ciclu de spălare

După instalare, înainte de folosire, efectuați un ciclu de spălare cu detergent și fără rufe, selectând programul 11.

Date tehnice	
<b>Model</b>	EWDD 7125
<b>Dimensiuni</b>	lățime 59,5 cm înălțime 85 cm profundzime 53,5 cm
<b>Capacitate</b>	de la 1 la 7 kg pentru spălare de la 1 la 5 kg pentru uscare
<b>Legături electrice</b>	Vezi placuta cu caracteristicile tehnice, aplicata pe masina.
<b>Legături hidrice</b>	presiune maximă 1 MPa (10 bari) presiune minimă 0,05 MPa (0,5 bari) capacitatea cuvei 58 litri
<b>Viteza de centrifugare</b>	până la 1200 de rotații pe minut
<b>Programe de control pe baza reglementările EN 50229</b>	<b>spălare:</b> programul 10 temperatura 60°C; efectuată cu 7 kg de rufe. <b>uscare:</b> selectați programul de uscare "15" și setați nivelul de uscare „  ”, pentru ambele sarcini. Prima uscare trebuie să fie efectuată cu sarcina nominală.
 	Acest aparat este conform cu următoarele Directive Comunitare: - EMC 2014/30/EU (Compatibilitate Electromagnetică) - LVD 2014/35/EU (Tensiuni Joase) - 2012/19/EU - WEEE

# Întreținere și curățare

RO

## Înteruperea alimentării cu apă și curent electric

- Închideți robinetul de apă după fiecare spălare. Se limitează astfel uzura instalației hidraulice a mașinii de spălat și se elimină pericolul scurgerilor.
- Scoateți stecherul din priza de curent atunci când curățați mașina de spălat și când se efectuează lucrări de întreținere.

## Curățarea mașinii de spălat

Partea externă și părțile din cauciuc pot fi curățate cu o lavetă înmuiată în apă caldă și săpun. Nu folosiți solvenți sau substanțe abrazive.

## Curățarea compartimentului pentru detergent

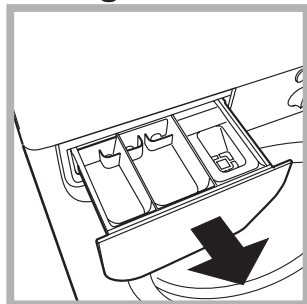

Trageți afara compartimentul ridicându-l și tragându-l spre exterior (a se vedea figura). Spălați-l sub un jet de apă; această operație trebuie efectuată cât mai des posibil.

## Îngrijirea ușii și a tamburului

- Lăsați mereu ușa întredeschisă pentru a evita formarea de mirosuri neplăcute.

## Curățarea pompei

Mașina de spălat este dotată cu o pompă de autocurățare care nu are nevoie de întreținere. Se poate întâmpla însă ca unele obiecte mici (monede, nasturi) să cadă în anticamera care protejează pompa, situată în partea inferioară a acesteia.

! Verificați ca ciclul de spălare să fie încheiat și scoateți stecherul din priză.

Pentru a avea acces la anticameră:

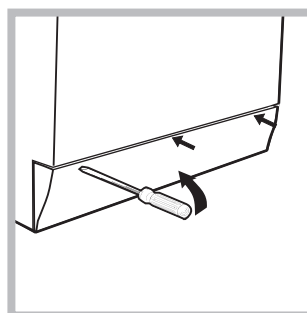

1. scoateți panoul de acoperire din partea din față a mașinii de spălat folosind o șurubelniță (a se vedea figura);

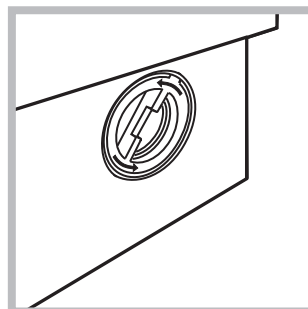

2. deșurubați capacul rotindu-l în sens invers acelor de ceasornic (a se vedea figura). Este normal să iasă puțină apă;

3. curățați cu grijă interiorul;
4. înșurubați la loc capacul;
5. montați din nou panoul verificând, înainte de a-l împinge spre mașină, de a fi introdus cârligele în orificiile respective.

## Controlarea furtunului de alimentare cu apă

Controlați tubul de alimentare cel puțin o dată pe an. Dacă prezintă crăpături sau fisuri trebuie înlocuit: pe parcursul spălărilor, presiunea puternică ar putea provoca crăpături neașteptate.

! Nu folosiți niciodată tuburi folosite deja.

! Mașina de spălat a fost proiectată și construită conform normelor internaționale de protecție. Aceste avertizări sunt furnizate din motive de siguranță și trebuie să fie citite cu atenție.

## Norme de protecție și siguranță generale

- Acest aparat a fost conceput exclusiv pentru utilizarea în locuințe.
- Aparatul nu trebuie utilizat de către persoane (inclusiv Aparat aparat poate fi folosit de copii începând cu vârsta de 8 ani și de persoane cu capacități fizice, senzoriale sau mentale reduse sau cu experiență și cunoștințe insuficiente dacă sunt supravegheate sau dacă au primit o pregătire adecvată privind folosirea aparatului în mod sigur și înțelegând pericolele respective. Copiii nu trebuie să se joace cu aparatul. Intreținerea și curățarea nu trebuie să fie efectuate de copii fără supraveghere.
  - Nu uscați rufele nespălate.
  - Rufe murdărite cu substanțe precum ulei comestibil, acetonă, alcool, benzină, kerosen, substanțe de scos petele, rășină, ceară și substanțele de îndepărtare a acestora trebuie spălate în apă caldă cu o cantitate mai mare de detergent înainte de a le usca în mașina de uscat.
  - Obiectele precum cauciuc expandat (spumă de latex), cască de duș, materiale textile impermeabile, articole cu o parte din cauciuc și haine sau perne care au părți din spumă de latex nu trebuie uscate în mașina de uscat.
  - Emolientele sau produsele similare trebuie folosite conform instrucțiunilor producătorului.
  - Partea finală a unui ciclu al mașinii de uscat are loc fără căldură (ciclu de răcire) pentru ca articolele să nu fie deteriorate.**ATENȚIE:** Nu opriți niciodată mașina înainte de terminarea programului de uscăre. În acest caz scoateți repede toate rufe și întindeți-le pentru a le răci rapid.
- Nu atingeți mașina când sunteți desculți sau cu mâinile sau picioarele ude sau umede.
- Nu scoateți ștecherul din priză trăgând de cablu, ci apucând ștecherul.
- Nu deschideți sertarul detergentilor în timp ce mașina se află în funcțiune.
- Nu atingeți apa de evacuare: poate avea o temperatură ridicată.
- Nu forțați în nici un caz ușa: s-ar putea deteriora mecanismul de siguranță care evită deschiderea accidentală.
- În caz de defecțiune, nu umblați în niciun caz la mecanismele din interior și nu încercați să o reparați singuri.
- Controlați mereu ca în apropierea mașinii aflate în funcțiune, să nu se afle copii.
- Pe durata spălării ușa se poate încălzi.
- Dacă trebuie să deplasați mașina, cereți ajutor unei alte (sau 2) persoane și fiți foarte atenți. Niciodată nu deplasați mașina singuri deoarece aceasta este foarte grea.
- Înainte de a introduce rufe, controlați ca și cuva să fie goală.
- În timpul uscării, ușa mașinii de spălat se încălzește.
- Nu uscați rufe pe care le-ați spălat cu solvenți inflamabili (de ex. trielină).
- Nu uscați rufe cu aplicații din cauciuc sintetic sau elastomeri asemănători.
- Fiți atenți ca pe durata fazelor de uscăre robinetul

de apă să fie deschis.

- Scoateți toate obiectele din buzunare, precum brichete și chibrituri.
- Copiii în vârstă de până la 3 ani trebuie să stea departe de uscător dacă nu sunt supravegheați în mod constant.

## Aruncarea reziduurilor

- Eliminarea ambalajelor: respectați reglementările locale, în acest fel ambalajele vor putea fi refolosite.
- Directiva Europeană 2012/19/EU (WEEE) cu privire la deșeurile care provin de la aparatura electrică sau electronică prevede ca aparatele electrocasnice să nu fie colectate împreună cu deșeurile urbane solide, obișnuite. Aparatele scoase din uz trebuie să fie colectate separat atât pentru a optimiza rata de recuperare și de reciclare a materialelor componente cât și pentru a evita pericolele care pot afecta sănătatea omului sau polua mediul înconjurător. Simbolul tomberonului tăiat care apare pe toate produsele vă amintește tocmai obligația de a le colecta separat. Pentru informații suplimentare cu privire la scoaterea sin uz a electrocasnicelor, deținătorii acestora pot apela la centrele de colectare a deșeurilor sau la vânzătorii de la care au achiziționat produsele respective.

## Atenționări în conformitate cu legislația în vigoare

- Conform prevederilor legislației privind gestionarea deșeurilor, este interzisă eliminarea deșeurilor de echipamente electrice și electronice (DEEE) alături de deșeurile municipale nesortate. Ele trebuie predate la punctele municipale de colectare, societățile autorizate de colectare/reciclare sau distribuitori (în cazul în care se achiziționează echipamente noi de același tip).
- Autoritățile locale trebuie să asigure spațiile necesare pentru colectarea selectivă a deșeurilor precum și funcționalitatea acestora. Contactați societatea de salubritate sau compartimentul specializat din cadrul primăriei pentru informații detaliate.
- Deșeurile de echipamente electrice și electronice pot fi predate și distribuitorilor, la achiziționarea de echipamente noi de același tip (schimb 1 la 1).
- Predarea, de către utilizatori, a deșeurilor de echipamente electrice și electronice, la punctele de colectare municipale, societățile autorizate de colectare/reciclare sau distribuitori (în cazul în care se achiziționează echipamente noi de același tip) facilitează refolosirea, reciclarea sau alte forme de valorificare a acestora.
- Deșeurile de echipamente electrice și electronice pot conține substanțe periculoase care pot avea un impact negativ asupra mediului și sănătății umane în cazul în care DEEE nu sunt colectate selectiv și gestionate conform prevederilor legale.
- Simbolul alăturat (o pubela cu roți, barata cu două linii în forma de X), aplicat pe un echipament electric sau electronic, semnifică faptul că acesta face obiectul unei colectări separate și nu poate fi eliminat împreună cu deșeurile municipale nesortate.



# Descrierea mașinii de spălat și activarea unui program

RO

## Panoul de control

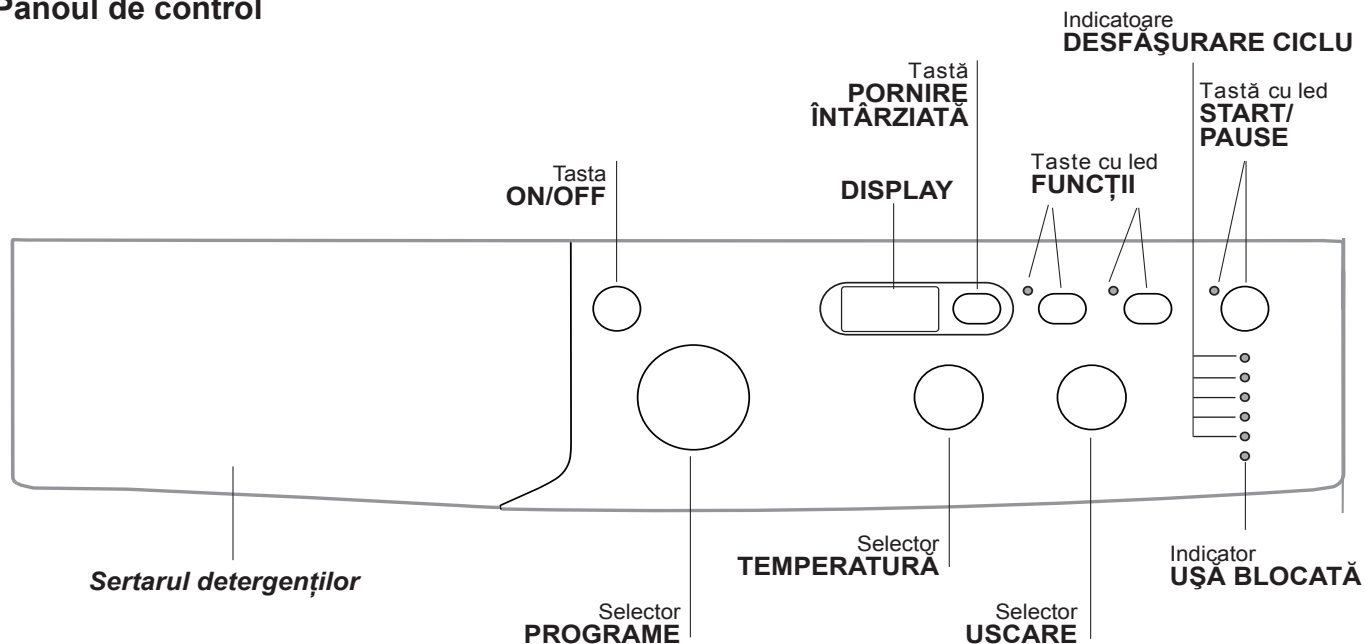

**Sertarul detergenților:** pentru a introduce detergenți sau aditivi (a se vedea “Detergenți și rufe albe”).

**Tasta ON/OFF:** pentru a porni și opri mașina.

**Selector PROGRAME:** pentru a selecta programele. Pe durata desfășurării programului selectorul rămâne în aceeași poziție.

**Taste cu led FUNCȚII:** pentru a selecta funcțiile disponibile. Indicatorul corespunzător funcției alese va rămâne aprins.

**Selector USCARE:** este folosit pentru a selecta programul de uscare dorit (a se vedea “Personalizare”).

**Selector TEMPERATURĂ:** pentru a selecta temperatura sau spălarea la rece (a se vedea “Personalizare”).

**DISPLAY:** pentru a afișa durata diferitelor programe la dispoziție și a celui restant, în cazul unui ciclu de spălare deja în desfășurare; dacă a fost programat un interval de PORNIRE ÎNTÂRZIATĂ, este afișat intervalul restant până la pornirea programului selectat.

**Tastă PORNIRE ÎNTÂRZIATĂ** : apăsați pentru a programa pornirea mașinii la o anumită oră. Întârzierea va fi indicată pe display.

**Indicatoare DESFĂȘURARE CICLU:** pentru a putea urmări avansarea programului de spălare. Indicatorul aprins arată faza în curs de desfășurare.

**Indicador UȘĂ BLOCATĂ:** pentru a înțelege dacă ușa se poate deschide sau nu (a se vedea pag. alăturată).

**Tastă cu led START/PAUSE:** pentru a activa / opri momentan programele.

**N.B.:** pentru a întrerupe momentan un ciclu apăsați această tastă; ledul se va aprinde intermitent (culoare portocalie) în timp ce ledul corespunzător fazei în curs de desfășurare va rămâne aprins. Dacă indicatorul UȘĂ BLOCATĂ  este stins, atunci ușa se poate deschide (așteptați aproximativ 3 minute).

Pentru a continua spălarea, de unde a fost întreruptă, apăsați din nou tasta.

### Modalitatea de stand by

Această mașină de spălat rufe, conform noilor norme legate de economia de curent electric, este dotată cu un sistem de oprire automat (stand-by) care intră în funcțiune după 30 minute de neutilizare. Apăsați scurt tasta ON/OFF și așteptați repunerea în funcțiune a mașinii.

*Consum în off-mode: 0,5 W*

*Consum în Left-on: 8 W*

## Indicatoare luminoase

Ledurile furnizează informații importante. Iată ce indică:

### Indicatoare de fază

După alegerea și activarea ciclului dorit, indicatoarele luminoase se vor aprinde unul după altul, ceea ce vă indică starea de avansare a programului:

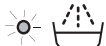
Spălare	○ 
Clătire	○ 
Centrifugă/Golire	○ 
Uscare	○ 
Sfârșit Spălare	○ <b>END</b>

**Notă:** la încheierea ciclului de uscare, este necesar să puneți din nou selectorul de USCARE în poziția **0**.

### Tastele de funcții și ledurile corespunzătoare

Alegerea unei funcții implică aprinderea ledului corespunzător.

Dacă funcția selectată nu este compatibilă cu programul ales, ledul corespunzător se va aprinde intermitent iar funcția nu se va activa.

Dacă funcția aleasă nu este compatibilă cu o funcție selectată anterior, indicatorul care corespunde primei funcții va emite un semnal intermitent iar indicatorul celei de a doua se va aprinde: acest lucru înseamnă că se va activa numai a doua funcție (ultima aleasă).

### Indicator ușă blocată:

Aprinderea ledului indică faptul că hubloul s-a blocat, pentru a împiedica deschiderea sa; pentru a putea deschide hubloul, (așteptați aproximativ 3 minute), până la stingerea ledului. Pentru a deschide hubloul în timpul executării unui ciclu, apăsați tasta START/PAUSE; dacă ledul UȘĂ BLOCATĂ este stins, atunci puteți deschide hubloul.

## Activarea unui program

1. Porniți mașina de spălat apăsând pe tasta ON/OFF. Toate indicatoarele se aprind câteva secunde, apoi se sting; indicatorul START/PAUSE se va aprinde intermitent.
2. Introduceți rufe și închideți ușa.
3. Selectați programul dorit cu ajutorul selectorului de PROGRAME.
4. Reglați temperatura de spălare (*a se vedea "Personalizare"*).
5. Selectați programul de uscare dacă este necesar (*a se vedea "Personalizare"*).
6. Adăugați detergentul și aditivii (*a se vedea "Detergenți și rufe"*).
7. Alegeți funcțiile dorite.
8. Activați programul apăsând tasta START/PAUSE; indicatorul luminos se va aprinde (culoare verde).

Pentru a anula un ciclu selectat, apăsați tasta START/PAUSE pentru a întrerupe momentan ciclul și alegeți un nou program.

9. La încheierea programului, indicatorul luminos END se va aprinde. După stingerea ledului corespunzător avertizării de UȘĂ BLOCATĂ , este posibilă deschiderea hubloului (așteptați aproximativ 3 minute). Scoateți rufe și lăsați ușa întredeschisă pentru a se putea usca cuva și tamburul. Opriti mașina de spălat apăsând pe tasta ON/OFF.

# Programe

RO

## Tabel de programe

Programe	Descrierea Programului	Temp. max. (°C)	Viteza max. (rotații pe minut)	Uscare	Detergenți		Sarcina Max. (Kg)	Durata ciclului de spălare	
					Spălare	Balsam rufe			
<b>EVERYDAY FAST</b>									
1	Mix Colorate 59'	40°	1000	●	●	●	7	Puteți vizualiza durata programelor de spălare pe display.	
2	Sintetice 59'	30°	1000	●	●	●	3,5		
3	Zilnic 45'	40°	1200	●	●	●	3,5		
4	Spală&Usucă 90'	30°	1200	●	●	●	2		
5	Spală&Usucă 45'	30°	1200	●	●	●	1		
<b>Special</b>									
6	Bumbac (2): Albe și colorate delicate puțin murdare.	40° (Max.60°)	1200	●	●	●	7		
7	Sintetice: Colorate delicate puțin murdare.	40° (Max.60°)	1000	●	●	●	3		
8	Lână: Pentru articole din lână, cașmir.	40°	800	●	●	●	2		
9	Îmbrăcăminte sportivă	40°	600	●	●	●	3,5		
10	Eco Bumbac 60°C (1): Albe și colorate rezistente foarte murdare.	60°	1200	●	●	●	7		
10	Eco Bumbac 40°C: Albe și colorate delicate puțin murdare.	40°	1200	●	●	●	7		
11	Rufe albe: Albe și colorate rezistente foarte murdare.	60° (Max.90°)	1200	●	●	●	7		
<b>Partials</b>									
12	Clătire	-	1200	●	-	●	7		
13	Centrifugare	-	1200	●	-	-	7		
14	Evacuare	-	0	-	-	-	7		
15	Program de uscare "Bumbac"	-	-	●	-	-	5		
16	Program de uscare "Sintetice"	-	-	●	-	-	3		

Durata ciclului indicată pe display sau în carte este calculată în baza unor condiții standard. Timpul efectiv poate varia în baza a numeroși factori, precum temperatura și presiunea apei la intrare, temperatura mediului, cantitatea de detergent, cantitatea și tipul încărcăturii, echilibrarea încărcăturii, opțiunile suplimentare selectate.

### Pentru toate Instituțiile de Testare:

- 1) Programul de control conform normei EN 50229: selectați programul 10 și temperatura de 60°C.
- 2) Program pentru bumbac, prelungit: selectați programul 6 și temperatura de 40°C.

### Cicluri zilnice rapide

Un set complet de programe rapide pentru a spăla la întreaga capacitate țesuturile obișnuite și pentru a îndepărta murdăria zilnică frecventă în mai puțin de 1 oră.

**Mix Colorate 59'**: pentru a spăla rufe mixte și colorate împreună.

**Sintetice 59'**: specific pentru a spăla rufe sintetice. În prezența unei murdării mai rezistente, se poate mări temperatura până la 60° și se poate utiliza și un detergent praf.

**Zilnic 45'**: ciclu scurt conceput pentru a spăla rufe de bumbac delicate.



## Reglarea temperaturii

Rotind selectorul de TEMPERATURĂ se fixează temperatura de spălare (a se vedea Tabelul programelor).

Temperatura poate fi redusă până la spălarea la rece (❄).

Mașina va împiedica în mod automat de a alege o temperatură mai mare decât maxima admisă pentru fiecare program.

! Excepție: dacă selectați programul **6** temperatura poate fi crescută până la 60°.

! Excepție: dacă selectați programul **7** temperatura poate fi crescută până la 60°.

! Excepție: dacă selectați programul **11** temperatura poate fi crescută până la 90°.

## Alegerea programului de uscare

Rotind selectorul USCARE se determină programul de uscare dorit. Sunt prevăzute două posibilități:

**A** - În funcție de timp: de la **40** la **180** de minute.

**B** - În funcție de gradul de umiditate al rufelor de uscat:

**Călcare** : Indicat ptr rufele ce necesită călcare

Nivelul de umiditate reziduală înmoaie pliurile și deci facilitează întinderea lor, prin călcare.

**Umeraș** : Indicat ptr rufele care nu au nevoie de o uscare completă.

**Dulap** : Ideal ptr hainele de pus în dulap, fără călcare.

La încheierea procesului de uscare se activează o fază de răcire. Dacă în mod excepțional cantitatea de rufe de spălat și uscat este superioară maximumului prevăzut (a se vedea tabelul alăturat), efectuați spălarea, iar la încheierea programului, subdivizați cantitatea și repuneți o parte în mașină. După care urmați instrucțiunile prevăzute pentru efectuarea **doar a uscării**. Repetați aceeași procedură pentru rufele rămase.

### Doar a uscării

Alegeți cu selectorul programelor un anumit tip de uscare (**15-16**) în baza țesutului. Se poate fixa nivelul sau durata de uscare, după dorință, cu tasta USCARE.

## Funcții

Diferitele funcții de spălare prevăzute pentru mașina de spălat, permit obținerea unor rufe curate și albe, după dorință.

Pentru a activa funcțiile:

1. apăsați tasta corespunzătoare funcției dorite;
2. aprinderea ledului respectiv indică activarea funcției.

### Notă:

- Dacă funcția selectată nu este compatibilă cu programul ales, ledul corespunzător se va aprinde intermitent iar funcția nu se va activa.
- Dacă funcția aleasă nu este compatibilă cu o funcție selectată anterior, indicatorul care corespunde primei funcții va emite un semnal intermitent iar indicatorul celei de a doua se va aprinde: acest lucru înseamnă că se va activa numai a doua funcție (ultima aleasă).

## Pornirea întârziată

Pentru a programa pornirea întârziată a mașinii, apăsați tasta respectivă pentru a alege timpul de întârziere dorit. Când opțiunea este activă, pe ecran se va aprinde simbolul . Pentru a anula pornirea întârziată, apăsați tasta până când pe ecran veți vedea mesajul "OFF".

## Extra Wash

Pentru rufe foarte murdare, activați opțiunea Extra Wash , dacă este compatibilă. Apăsând această opțiune, ciclul readaptează automat toți parametrii de spălare, trecând la un ciclu cu o durată mai lungă. Opțiunea lasă temperatura neschimbată, iar centrifugarea este pusă automat pe nivelurile maxime. Utilizatorul poate regla oricum centrifugarea la valoarea dorită.

## 

Apăsând această tastă se reduce viteza de stoarcere

# Detergenți și rufe albe

RO

## Compartimentul pentru detergenți

Un rezultat bun la spălare depinde și de dozarea corectă a detergentului: excesul de detergent nu garantează o spălare mai eficientă, ci contribuie la deteriorarea părților interne ale mașinii de spălat și la poluarea mediului înconjurător.

! Nu introduceți în mașină detergenții pentru spălarea manuală deoarece formează prea multă spumă.

! Utilizați detergenți praf pentru rufele albe de bumbac, pentru prespălare și pentru spălarea la temperaturi mai mari de 60°C.

! Respectați indicațiile de pe ambalajul detergentului.

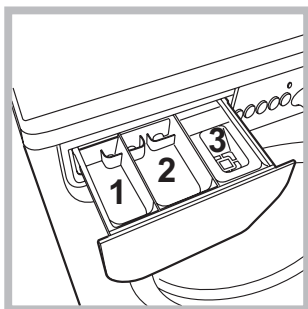

Deschideți compartimentul pentru detergenți și introduceți detergentul sau aditivul după cum urmează:

! Nu puneți detergent în centrul compartiment 1.

! Detergentul trebuie pus numai în compartiment 2.

**compartiment 2: Detergent pentru spălare (sub formă de praf sau lichid)**

Detergentul lichid trebuie vărsat doar înainte de pornire.

**compartiment 3: Aditivi (soluție de înmuiat, balsam rufe etc.)**

Soluția de înmuiat nu trebuie să iasă deasupra grătarului.

**Notă:** În cazul folosirii "detergentului în tablete" se recomandă să respectați întotdeauna indicațiile producătorului.

## Pregătirea rufelor

- Sortați rufe în funcție de:
  - tipul de material / simbolul de pe etichetă.
  - culori: separați rufe colorate de cele albe.
- Goliți buzunarele și controlați nasturii.
- Nu depășiți valorile indicate în "Tabel Programe" referitoare la greutatea rufelor uscate.

## Cât cântăresc rufe?

- 1 cearceaf 400-500 g.
- 1 față de pernă 150-200 g.
- 1 față de masă 400-500 g.
- 1 halat de baie 900-1.200 g.
- 1 prosop 150-250 g.

## Programe optionale

**Spală&Usucă 90'**: ciclul garantează performanțele de spălare și uscare pentru rufe de 2 kg în 90' "☁" (**Călcare**); pentru cantități mai mari, durata ciclului crește pentru a garanta performanțele ciclului.

**Spală&Usucă 45'** (programul 5): este creat pentru a spăla și usca hainele puțin murdare în timp scurt. Alegând acest ciclu se pot spăla și usca max 1 kg de rufe în numai 45 de minute "☁" (**Călcare**). Pentru a obține rezultate mai bune, folosiți un detergent lichid și, înainte a introduce rufe în mașină, puneți produsele de scos pete sau de albit pe gulere, manșete sau pete în general.

**Lână:** cu programul 8 se pot spăla cu mașina toate hainele de lână, inclusiv cele cu eticheta „a se spăla numai manual” ☁. Pentru a obține cele mai bune rezultate, folosiți un detergent specific și nu depășiți 2 kg de rufe.

**Îmbrăcăminte sportivă:** ciclul este adecvat pentru a spăla împreună toate rufe sportive, inclusiv prosopul pentru sala de sport, respectând fibrele (respectați indicațiile de pe eticheta articolelor).

## Sistemul de echilibrare a încărcăturii

Pentru a evita trepidațiile excesive, înainte de storcere, cuva mașinii va distribui cantitatea de rufe în mod uniform, centrifuga efectuând câteva rotații la o viteză mai mare decât viteza de spălare. Dacă, după numeroase încercări, mașina nu reușește să echilibreze greutatea, storcerea rufelor se va face la o viteză mai mică decât cea prevăzută în program. Dacă instabilitatea este prea mare, mașina va distribui greutatea în locul centrifugei. Pentru a favoriza o mai bună repartizare a rufelor și echilibrarea corectă a mașinii, se recomandă să introduceți în mașină atât articole mari cât și mici.

Se poate întâmpla ca mașina de spălat să nu funcționeze. Înainte de a apela serviciul de Service (a se vedea "Asistență"), verificați dacă nu este vorba de o problemă ușor de rezolvat:

## Anomalii:

### Mașina de spălat nu pornește.

### Ciclu de spălare nu pornește.

### Mașina de spălat nu se alimentează cu apă (pe afișaj se aprinde intermitent mesajul „H2O”).

### Mașina de spălat încarcă și descarcă apă continuu.

### Mașina de spălat nu se golește sau nu stoarce.

### Mașina de spălat vibrează foarte mult în timpul stocării.

### Mașina de spălat pierde apă.

### Indicatoarele de „Funcții” și „START/PAUSE” sunt intermitente; unul din indicatoarele ptr. „faza în curs” și „ușă blocată” sunt aprinse.

### Se formează prea multă spumă.

### Mașina de spălat nu usucă.

## Cauze posibile / Rezolvare:

- Stecherul nu este introdus în priză de curent, sau nu face contact.
- Aveți o pană de curent la domiciliu.

- Ușa nu este bine închisă.
- Tasta ON/OFF nu a fost apăsată.
- Tasta START/PAUSE nu a fost apăsată.
- Robinetul de apă nu este deschis.
- A fost fixată o întârziere de pornire (a se vedea "Personalizare").

- Furtunul de alimentare cu apă nu este racordat la robinet.
- Furtunul este îndoit.
- Robinetul de apă nu este deschis
- Apa la domiciliul dumneavoastră.
- Apa nu are presiune suficientă.
- Tasta START/PAUSE nu a fost apăsată.

- Furtunul de golire nu a fost instalat la o înălțime cuprinsă între 65 și 100 cm de pământ (a se vedea "Instalare").
- Capătul furtunului de evacuare este cufundat în apă (a se vedea "Instalare").
- Evacuarea din perete nu are răsuflare pentru aer.

Dacă după aceste verificări problema nu se rezolvă, închideți robinetul de apă, opriți mașina de spălat și chemați Service-ul. Dacă locuința se află la ultimele etaje ale unui edificiu, este posibil să aibă loc fenomene de sifonare, motiv pentru care mașina de spălat încarcă și descarcă apă încontinuu. Pentru a elimina acest inconvenient, se găsesc în comerț supape anti-sifonare.

- Programul nu prevede golirea apei: în cazul anumitor programe, este necesară activarea manuală.
- Furtunul de golire este îndoit (a se vedea "Instalare").
- Conducta de descărcare este înfundată.

- Cuva, în momentul instalării, nu a fost deblocată în mod corespunzător (a se vedea "Instalare").
- Mașina de spălat este în pantă (a se vedea "Instalare").
- Mașina de spălat este prea aproape de pereți și mobilier (a se vedea "Instalare").

- Furtunul de alimentare cu apă nu este bine înșurubat (a se vedea "Instalare").
- Compartimentul de detergenți este înfundat (pentru a-l curăța a se vedea "Întreținere și curățare").
- Furtunul de golire nu este bine fixat (a se vedea "Instalare").

- Opriți mașina și scoateți stecherul din priză; așteptați aproximativ 1 minut înainte de a o reaprinde.
- Dacă nu obțineți nici un rezultat, apelați Centrul de service pentru asistență.

- Detergentul nu este compatibil cu mașina de spălat (trebuie să fie scris „pentru mașina de spălat”, „de mână sau în mașina de spălat”, sau ceva asemănător).
- Dozajul a fost excesiv.

- Ștecherul nu este introdus sau nu a fost suficient introdus în priză de curent astfel încât să existe conexiune electrică.
- În casă nu este curent electric.
- Hubloul nu este bine închis.
- A fost fixată o întârziere de pornire.
- USCARE este poziționat în dreptul valorii **OFF**.

# Asistență

---

RO

## Înainte de a lua legătura cu Service-ul:

- Verificați dacă puteți rezolva singuri problema (*a se vedea "Anomalii și remedii"*);
- Porniți din nou programul pentru a controla dacă inconvenientul a fost eliminat;
- În caz negativ, luați legătura cu asistența tehnică autorizată la numărul telefonic indicat pe certificatul de garanție.

! Nu apelați niciodată la persoane neautorizate.

## Comunicați:

- tipul de anomalie;
- modelul mașinii (Mod.);
- numărul de serie (S/N).

Aceste informații sunt specificate pe plăcuța cu date tehnice, lipită în partea din spate a mașinii de spălat precum și în partea anterioară, după ce deschideți ușa.

BG

Български

EWDD 7125

!  Този символ ви напомня да прочетете настоящата книжка с инструкции.

BG

### Съдържание

#### Монтиране, 62-63

Разопаковане и нивелиране  
Хидравлични и електрически връзки  
Първо пране  
Технически данни

#### Поддръжка и почистване, 64

Спиране на водата и изключване на електрозахранването  
Почистване на пералната машина  
Почистване на чекмеджето за перилните препарати  
Поддръжка на люка и на барабана  
Почистване на помпата  
Проверка на маркуча за студената вода

#### Мерки за безопасност и препоръки, 65

Общи предохранителни мерки  
Рециклиране

#### Описание на пералната машина и пускането на дадена програма, 66-67

Табло за управление  
Светлинни индикатори  
Включване на програма

#### Програми, 68

Таблица с програмите  
Бързи всекидневни цикли

#### Персонализираня, 69

Задаване на температурата  
Задаване на сушенето  
Функции

#### Перилни препарати и дрехи за пране, 70

Чекмедже за перилните препарати  
Подготвяне на прането  
Специфично пране  
Система за измерване на товара

#### Проблеми и мерки за отстраняването им, 71

#### Сервизно обслужване, 72

# Монтиране

BG

! Важно е да съхранявате инструкциите, за да можете да правите допълнителни справки по всяко време. В случай че пералната машина се продаде, преотстъпи или премести, трябва да се погрижите инструкциите винаги да я придружават, за да се предостави информация на новия собственик за работата и съответните предупреждения.

! Прочетете внимателно инструкциите: защото съдържат важна информация за монтажа, използването и безопасността.

## Разопаковане и нивелиране

### Разопаковане

1. Разопакувайте пералната машина.
2. Проверете дали пералната машина не е повредена при транспортирането. Ако е повредена, не я свързвайте, а се обърнете към продавача.

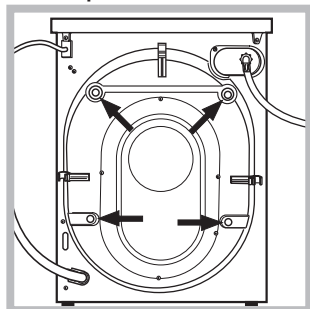

3. Свалете 4-те винта за предпазване при транспорт и гумичката със съответната втулка, поставени от задната страна (виж показаното на фигурата).

4. Затворете отворите с предоставените пластмасови капачки.
  5. Съхранете всички части: за да се монтират отново при необходимост пералната машина да бъде транспортирана.
- ! Опаковъчният материал не е детска играчка.

### Нивелиране

1. Монтирайте пералната машина на равен и твърд под, без да я опирате в стени, мебели и др.

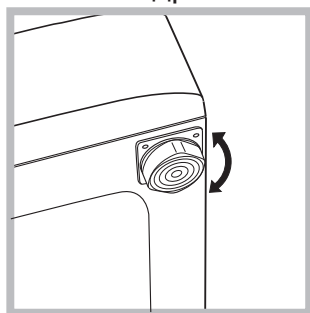

2. Ако подът не е идеално хоризонтален, компенсирате неравностите, като отвиете или завиете предните крачета (виж фигурата); ъгълът на наклона, измерен върху работната

повърхност, не трябва да надвишава 2°.

Точното нивелиране позволява машината да бъде стабилна и да се избягват вибрациите, шумът и преместването ѝ по време на работа. Когато настилката е мокет или килим, регулирайте така крачетата, че под пералната машина да остане достатъчно място за вентилация.

## Хидравлични и електрически връзки

### Свързване на маркуча към водопроводната мрежа

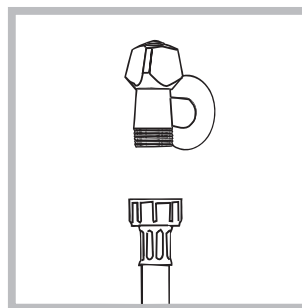

1. Свържете захранващия маркуч, като го завиете към крана за студената вода с накрайник с газова резба 3/4 (виж фигурата). Преди да го свържете, източете водата, докато се избистри.

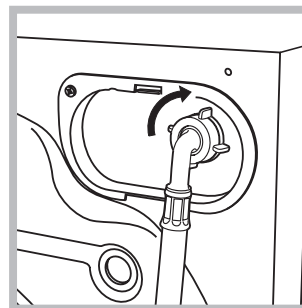

2. Свържете маркуча за студената вода към пералната машина, като го завиете към специалния щуцер, разположен от задната страна, горе вдясно (виж фигурата).

3. Внимавайте маркуча да не се прегъва и притиска.

! Налягането по водопроводната мрежа трябва да бъде в границите, указани в таблицата „Технически данни“ (вж. следващата страница).

! Ако дължината на захранващия маркуч не е достатъчна, се обърнете към специализиран магазин или към оторизиран техник.

! Никога не използвайте вече употребяван маркуч.

! Използвайте тези, което са доставени с пералната машина.



## Свързване на маркуча за мръсната вода

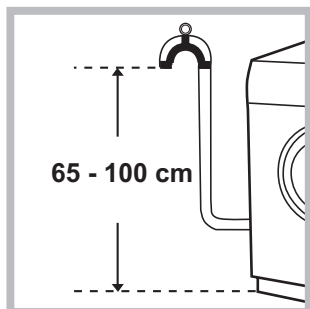

Свържете маркуча за мръсната вода, без да го прегъвате, към канализационната тръба или към тръбата за отвеждане в стената, разположени на височина между 65 и 100 см от пода, или

го подпрете на ръба на мивката или ваната,

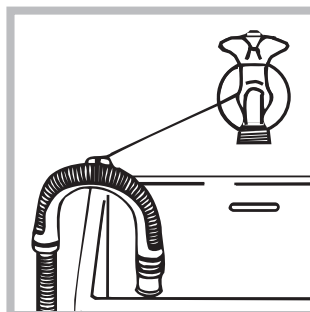

Като алтернатива окачете отходния маркуч за водата в края на мивката или ваната, свързвайки водача (можете да го получите от Вашия сервизен център) към крана (вж. фигура).

Свободният край на маркуча за мръсната вода не трябва да бъде потопен във водата. ! Не се препоръчва използването на удължителни маркучи. Ако е необходимо, удължителят трябва да има същия диаметър като оригиналния и да не надвишава 150 см.

## Свързване към електрическата мрежа

Преди да свържете щепсела в контакта, проверете дали:

- контактът е заземен съгласно действащите стандарти;
- контактът може да поеме максималната мощност на натоварване на машината, указана в таблицата с техническите данни (виж следващата страница);
- захранващото напрежение е в границите на указаното в таблицата с техническите данни (виж следващата страница);
- контактът отговаря на щепсела на пералната машина. В противен случай заменете щепсела или контакта.

! Пералната машина не се монтира на открито, дори под навес, защото е много опасно да се остави на влиянието на атмосферните условия.

! За монтираната перална машина електрическият контакт трябва да бъде лесно достъпен.

! Не използвайте удължители или разклонители.

! Кабелът не трябва да бъде огънат или сплескан. ! Захранващият кабел трябва да се подменя само от оторизирани техници. Внимание! Фирмата отхвърля всякаква отговорност в случаите, в които тези норми не се спазват.

## Първо пране

След инсталиране и преди употреба включете един цикъл на изпиране с перилен препарат, но без дрехи, задавайки програма 11.

### Технически данни

<b>Модел</b>	EWDD 7125		
<b>Размери</b>	ширина	59,5 см	
	височина	85 см	
	дълбочина	53,5 см	
<b>Вместимост</b>	От 1 до 7 кг за пране От 1 до 5 кг за сушене		
<b>Електрическо захранване</b>	Виж табелката с характеристиките, поставена на машината		
<b>Захранване с вода</b>	максимално налягане 1 MPa (10 bar) минимално налягане 0,05 MPa (0,5 bar) обем на казана 58 литра		
<b>Скорост на центрофугата</b>	до 1200 оборота/минута		
<b>Изпитвателни програми съгласно Директива EN 50229</b>	<p><b>Пране:</b> програма 10; температура 60°; извършена с 7 кг пране.</p> <p><b>Сушене:</b> изберете програма за сушене „15“ и задайте степен на сушене „“, за двете зареждания. Първото сушене трябва да се извърши с номинално тегло на прането.</p>		
	<p>Пералната машина съответства на следните Европейски директиви:</p> <ul style="list-style-type: none"> <li>- EMC 2014/30/EU (за електромагнитна съвместимост)</li> <li>- 2012/19/EU - (WEEE)</li> <li>- LVD 2014/35/EU (за ниско напрежение)</li> </ul>		

# Поддръжка и почистване

BG

## Спиране на водата и изключване на електрозахранването

- Затваряйте крана за вода след всяко изпиране. По този начин се ограничава износването на хидравличната инсталация на пералната машина и се ограничава опасността от течове.
- Изключвайте щепсела от електрическото захранване, когато почиствате пералната машина и по време на работи по поддръжката.

## Почистване на пералната машина

Външната част и гумените части могат да се почистват с кърпа с хладка вода и сапун. Не използвайте разтворители или абразивни препарати.

## Почистване на чекмеджето за перилните препарати

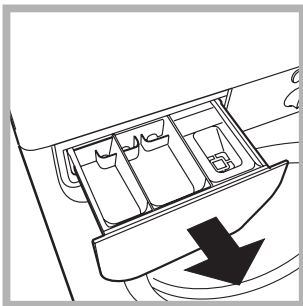

Извадете чекмеджето с повдигане и изтегляне навън (виж фигурата).

Измийте го под течаща вода. Това почистване трябва да се извършва често.

## Поддръжка на люка и на барабана

- Оставяйте люка винаги открит за избягване образуването на неприятни миризми.

## Почистване на помпата

Пералната машина е окомплектована със самопочистваща се помпа, която няма нужда от поддръжка. Възможно е обаче малки предмети (монети, копчета) да попаднат във филтъра, който предпазва помпата и се намира в долната ѝ част.

! Уверете се, че цикълът на пране е завършил, и изключете щепсела от контакта.

За достъп до филтъра:

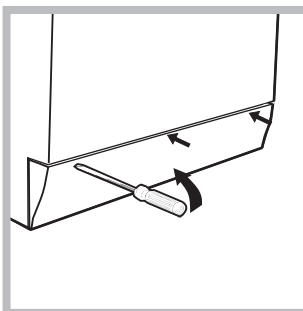

1. свалете панела в предната част на пералната машина с помощта на отвертка (вж. фигура);

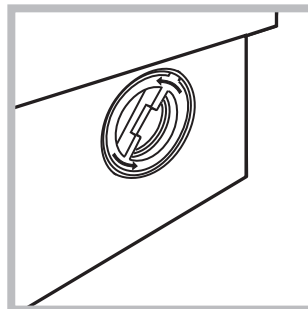

2. отвийте капачката, като я завъртите в посока, обратна на часовниковата стрелка (виж фигура): нормално е да изтече малко вода;

3. почистете внимателно отвътре;
4. завийте отново капачката;
5. затворете отново панела, като, преди да го избутате към пералнята, се уверите, че сте поставили правилно закрепващите куки в специалните водачи.

## Проверка на маркуча за студената вода

Проверявайте маркуча за студената вода поне веднъж годишно. Да се замени, ако е напукан и нацепен, защото по време на изпиране голямото налягане може да предизвика внезапно спукване.

! Никога не използвайте вече употребяван маркуч.

! Пералната машина е проектирана и произведена в съответствие с международните норми за безопасност. Предупрежденията тук са продиктувани по причини за безопасност и трябва да се четат внимателно.

## Общи предохранителни мерки

- Този уред е предназначен изключително за домашна употреба.
- Този уред може да бъде използван от деца над 8 години и лица с ограничени физически, сетивни или умствени способности, или с недостатъчен опит и познания, ако те са наблюдавани или инструктирани относно използването на уреда от лице, отговорно за тяхната безопасност и разбират опасностите, свързани с употребата на уреда. Децата не трябва да си играят с уреда. Поддръжката и почистването не трябва да се извършват от деца без надзор.
  - Не сушете неизпрани дрехи.
  - Преди сушене на дрехи, замърсени с готварско олио, ацетон, алкохол, бензин, керосин, препарати за почистване на петна, терпентин, восък и съставки за почистването му, те трябва да бъдат изпрани в топла вода с по-голямо количество перилен препарат.
  - Предмети като експандирана гума (латексова пяна), шапки за баня, текстилни непромокаеми материали, едностранно гумирани артикули и дрехи или възглавници с части от латексова пяна не трябва да се сушат в сушилнята.
  - Използването на омекотители или подобни препарати трябва да се извършва в съответствие с инструкциите на производителя.
  - Краят на цикъла на сушене се изпълнява без нагряване (цикъл на охлаждане), за да се гарантира, че дрехите няма да се повредят.
- **ВНИМАНИЕ:** Никога не спирайте сушилнята преди края на програмата за сушене. В такъв случай бързо извадете всички дрехи и ги прострете, за да се охладят бързо.
- Не докосвайте машината, когато сте боси или с мокри или влажни ръце или крака.
- Изключвайте от контакта, като хващате за щепсела, а не като дърпате кабела.
- Не докосвайте маркуча за мръсната вода, защото може да достигне високи температури.
- Никога не отваряйте люка със сила: защото може да се повреди механизмът за безопасност, който предпазва от случайно отваряне.

- В случай на повреда по никакъв повод не достигайте до вътрешните механизми в опити за ремонт.
- Винаги контролирайте децата да не се доближават до работещата машина.
- Преместването да се извършва внимателно от двама или трима души. Никога от сам човек, защото пералната машина тежи много.
- Преди да заредите машината, проверете дали барабанът е празен.
- По време на сушенето, люка се нагрява.
- Не сушете дрехи които са чистени с запалими разтворители (напр. трихлоретилен).
- Не сушете дрехи, съдържащи гума или други еластомери.
- Проверявайте крана за вода да е винаги отворен при сушене.
- Децата под 3-годишна възраст трябва да бъдат държани далеч от сушилнята, ако не са под постоянен надзор.
- Извадете всички предмети, като запалки и кибрити, от джобовете.

## Рециклиране

- Унищожаване на опаковъчния материал: спазвайте местните норми – по този начин опаковъчният материал може да се рециклира.
- Европейската директива 2012/19/EU - WEEE за отпадъците от електрическо и електронно оборудване предвижда домакинските електроуреди да не се изхвърлят заедно с обичайните твърди градски отпадъци. Извадените от употреба уреди трябва да бъдат събирани отделно с цел да бъде увеличен дялът на подлежащите на повторна употреба и рециклиране материали, от които са направени, както и да бъдат избегнати евентуални вреди за здравето и околната среда. Символът “зачеркнато кошче” е поставен върху всички продукти, за да напомня за задължителното разделно събиране. За допълнителна информация относно правилното изваждане от употреба на домакинските електроуреди, интересуващите се могат да се обърнат към службата за събиране на отпадъци или към дистрибуторите.

# Описание на пералната машина и пускането на дадена програма

## Табло за управление

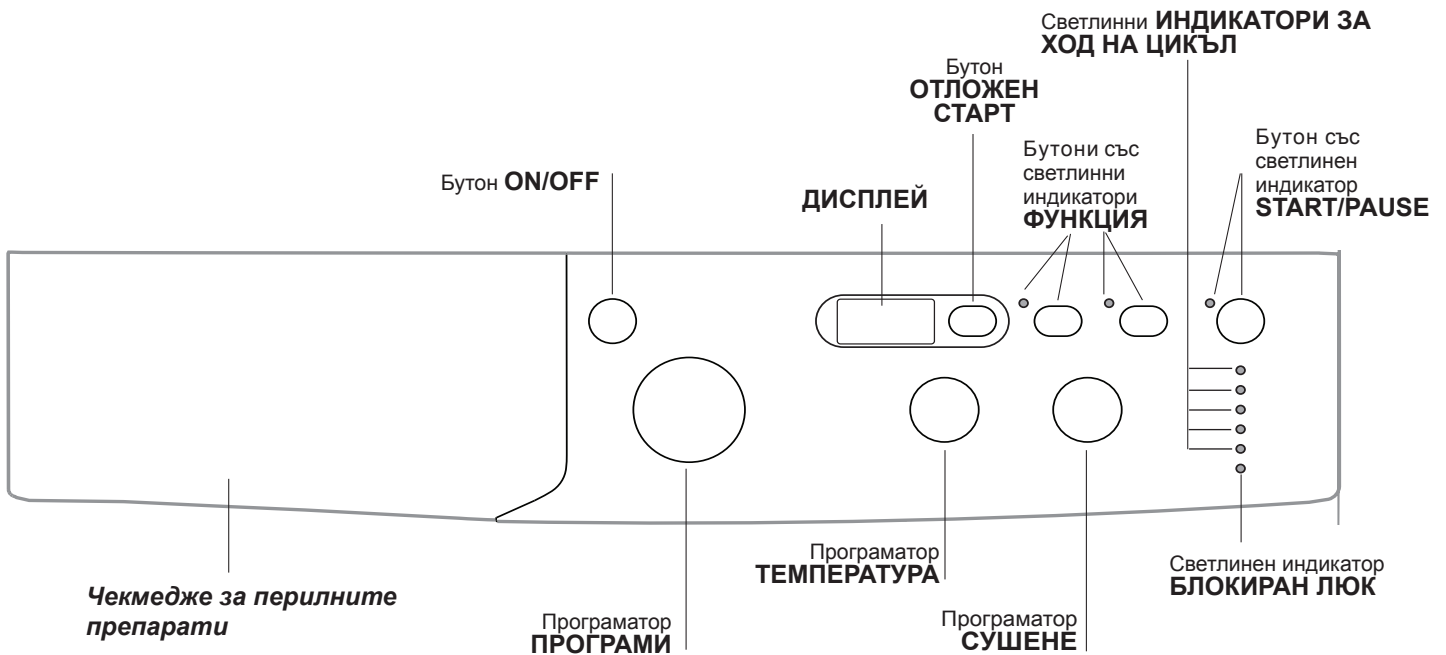

**Чекмедже за перилните препарати:** за дозиране на перилните препарати и добавките (вж. “Перилни препарати и дрехи за пране”).

**Бутон ON/OFF:** за включване и изключване на пералнята.

**Програматор ПРОГРАМИ:** за задаване на програмите. По време на изпълнение на програмата ключът остава неподвижен.

**Бутони със светлинни индикатори ФУНКЦИЯ:** за селектиране на възможните функции. Светлинният индикатор за избраната функция ще продължи да свети.

**Програматор СУШЕНЕ:** за да зададете желаното сушене (вж. “Персонализираня”).

**Програматор ТЕМПЕРАТУРА:** за задаване на температура или пране със студена вода (вж. “Персонализираня”).

**ДИСПЛЕЙ:** за показване продължителността на програмите, а при пуснат в действие цикъл да показва времето, което остава до завършването му; в случай, че е било зададено ОТЛОЖЕН СТАРТ, ще показва времето, оставащо до включване на избраната програма.

**Бутон ОТЛОЖЕН СТАРТ** : натиснете, за да зададете забавен старт за избраната програма – закъснението ще се появи на дисплея.

**Светлинни ИНДИКАТОРИ ЗА ХОД НА ЦИКЪЛ:** за да следвате хода на изпълнение на програмата за пране. Включеният светлинен индикатор показва, че се извършва определена фаза от цикъла.

**Светлинен индикатор БЛОКИРАН ЛЮК:** за да се разбере дали люкът може да се отвори (вж. съседната страница).

**Бутон със светлинен индикатор START/PAUSE:** за стартиране на програмите или временното им прекъсване.

**Забележка:** за задаване на пауза в прането натиснете отново бутона - индикаторът ще мига с оранжева светлина, докато светлинният индикатор, указващ изпълнение на фаза, ще свети непрекъснато. Ако светлинният индикатор БЛОКИРАН ЛЮК  е угаснал, ще може да се отвори вратата на люка (изчакайте около 3 минути).

За продължаване на цикъла пране от мястото, в което е бил прекъснат, натиснете отново този бутон.

### Режим на stand by

В съответствие с новите нормативи за пестене на енергия тази перална машина е снабдена със система за автоматично изключване (stand by), която се задейства след 30 минути в случай, че машината не се използва. Натиснете за кратко бутон ON-OFF. и изчакайте машината да се задейства отново.

*Потребление в режим „Off“: 0,5 W*

*Потребление в режим „On“: 8 W*





## Светлинни индикатори

Следящите светлинни индикатори дават важна информация.

Ето какво казват:

### Светлинни индикатори за текущите фази

След като е избран и стартиран желаният цикъл на пране, светлинните индикатори ще светват един след друг, за да указват хода на цикъла:

Пране	○ 
Изплакване	○ 
Центрофуга/ Източване на водата	○ 
Сушене	○ 
Край на прането	○ <b>END</b>

**Бележка:** при завършване на цикълът сушене, програматорът СУШЕНЕ трябва да се постави на позиция "0".

### Бутони за функция и съответни светлинни индикатори

При избор на функция съответният светлинен индикатор ще светне. Ако избраната функция не е съвместима със зададената програма, съответният светлинен индикатор ще мига и функцията няма да се активира.

Ако избраната функция не е съвместима с друга предварително зададена, светлинният индикатор, съответстващ на първата избрана функция, мига и се активира само втората, като индикаторът на активираната функция светва.

### Светлинен индикатор блокиран люк

Светещият светоиндикатор показва, че люкът е блокиран, за да се възпрепятства отварянето му; за да отворите люка изчакайте светоиндикатора да угасне; (изчакайте около 3 минути). За отваряне на люка по време на пране се натиска бутон START/PAUSE; може да отворите люка, ако светоиндикаторът БЛОКИРАН ЛЮК е угаснал.

## Включване на програма

1. Включете пералнята, като натиснете бутона ON/OFF. Всички индикатори ще се включат и ще светят в продължение на няколко секунди, след което ще угаснат и ще свети с пулсираща светлина индикаторът START/PAUSE.
2. Заредете дрехите за пране и затворете люка.
3. Задайте желаната програма с ключа ПРОГРАМИ.
4. Задайте температурата на пране (вж. "Персонализираня").
5. Задаване на сушенето, ако е необходимо (вж. "Персонализираня").
6. Поставете перилен препарат и добавки вж. "Перилни препарати и дрехи за пране".
7. Избиране на желаните функции.
8. Включете програмата, като натиснете бутона START/PAUSE, съответният светлинен индикатор ще свети постоянно в зелен цвят. За да отмените зададения цикъл, поставете машината в пауза, като натиснете бутона START/PAUSE, и изберете новия цикъл.
9. Когато програмата свърши, ще светне индикаторът END. Когато светоиндикаторът БЛОКИРАН ЛЮК  угасне, може да отворите люка (изчакайте около 3 минути). Извадете прането и оставете люка притворен, за да изсъхне барабанът. Изключете пералнята, като натиснете бутона ON/OFF.

# Програми

BG

Таблица с програмите

Икона	Описание на програмата	Макс. темп. (°C)	Макс. скорост (обороты в минута)	Сушене	Перилни препарати		Зареждане макс. (кг)	Продължителност на цикъла	
					Основно пране	Омеко-тител			
<b>EVERYDAY FAST</b>									
1	Смесено Цветно 59'	40°	1000	●	●	●	7	На дисплея може да се контролира времетраенето на цикъла на пране.	
2	Синтетика 59'	30°	1000	●	●	●	3,5		
3	Ежедневно 45'	40°	1200	●	●	●	3,5		
4	Пране и сушене 90'	30°	1200	●	●	●	2		
5	Пране и сушене 45'	30°	1200	●	●	●	1		
<b>Special</b>									
6	Памук (2): Бели и цветни, неустойчиви, силно замърсени.	40° (Max.60°)	1200	●	●	●	7		
7	Синтетика:	40° (Max.60°)	1000	●	●	●	3		
8	Вълнени тъкани: за вълна, кашмир и т.н.	40°	800	●	●	●	2		
9	Спортно облекло	40°	600	●	●	●	3,5		
10	Еко Памук (1): Бели и цветни, устойчиви, силно замърсени.	60°	1200	●	●	●	7		
10	Еко Памук: Бели и цветни, неустойчиви, силно замърсени.	40°	1200	●	●	●	7		
11	Бели: Бели и цветни, устойчиви, силно замърсени	60° (Max.90°)	1200	●	●	●	7		
<b>Partial</b>									
12	Изплакване	-	1200	●	-	●	7		
13	Центрофуга	-	1200	●	-	-	7		
14	Изпомпване	-	0	-	-	-	7		
15	Сушене "Памук"	-	-	●	-	-	5		
16	Сушене "Синтетични тъкани"	-	-	●	-	-	3		

Продължителността на цикъла, показана на дисплея или посочена в ръководството, е приблизително изчислена въз основа на стандартните условия. Реалното времетраене може да варира в зависимост от множество фактори като температура и налягане на водата при пълнене, температура на въздуха в помещението, количество перилен препарат, количество, вид и тегло на прането, допълнително избрани опции.

За всички Test Institutes:

- 1) Програма за проверка съгласно стандарт EN 50229: задайте програма 10 с температура 60 °C.
- 2) Дълга програма за памук; задайте програма 6 с температура 40 °C.

## Бързи всекидневни цикли

Пълен набор от бързи програми за изпиране при максимално зареждане на пералната машина с най-често използваните видове тъкани и за отстраняване на най-често срещания тип ежедневно замърсяване за по-малко от 1 час.

**Смесено Цветно 59'**: за едновременно изпиране на смесено и цветно пране.

**Синтетика 59'**: специално за изпиране на синтетични тъкани. При наличие на по-упорито замърсяване температурата може да бъде увеличена до 60° и да се използва и перилен препарат на прах.

**Ежедневно 45'**: кратък цикъл, предназначен за изпиране на деликатно памучно пране.



## Задаване на температурата

Завъртайки ключа ТЕМПЕРАТУРА, се задава температурата на пране (вж. Таблица на програмите).

Температурата може да се понижи до пране със студена вода (❄).

Пералнята автоматично ще попречи да се зададе температура, която е по-висока от максималната температура, предвидена за всяка програма.

! Изключение: с избиране на програма **6** температурата може да се повиши до 60°.

! Изключение: с избиране на програма **7** температурата може да се повиши до 60°.

! Изключение: с избиране на програма **11** температурата може да се повиши до 90°.

## Задаване на сушенето

При завъртане на програматор СУШЕНЕ се задава желаният тип сушене. Предвидени са две възможности:

**A** - Въз основа на времето: от **40** до **180** минути.

**B** - Въз основа на степента на влажност на изсушените дрехи:

**Гладене** : Препоръчва се за дрехи, които по-късно ще се гладят. По-голямата степен на влажност омекотява гънките и улеснява тяхното отстраняване.

**Закачка** : идеално сушене за дрехи, които не изискват пълно изсушаване.

**Гардероб** : подходящо сушене за дрехи, които ще се приберат направо в гардероба, без да се гладят.

Ако по изключение прането, което трябва да бъде изпрано и изсушено, надхвърля предвиденото максимално количество (вж. таблицата на програмите), извършете изпирането и след като програмата е завършила, разделете прането и върнете една част в барабана. На този етап следвайте указанията за извършване на **"Само сушене"**. Повторете същите операции за останалата част от прането.

## Само сушене

От програматора изберете дадено сушене (**15-16**) въз основа на типа тъкан. Възможно е също така нивото или времето на желаното сушене да се зададе от Програматор СУШЕНЕ.

## Функции

Допълнителните функции за пране, предвидени в пералната машина, дават възможност за постигане на желаното бяло и чисто пране:

За активиране на възможните функции;

- натиснете бутона, съответстващ на желаната функция;
- светването на съответния индикатор показва, че функцията е избрана.

## Бележка:

- Ако избраната функция не е съвместима със зададената програма, съответният светлинен индикатор ще мига и функцията няма да се активира.

- Ако избраната функция не е съвместима с друга предварително зададена, светлинният индикатор, съответстващ на първата избрана функция, мига и се активира само втората, като индикаторът на активираната функция светва.

## Отложен Старт

За задаване на отложен старт на избрана програма натиснете съответния бутон до достигане на желаното време за закъснение. Когато е активна тази опция, на дисплея ще светне символът . За отказ от отложено стартиране натиснете бутона, докато на дисплея се изпише "OFF".

## Extra Wash

За силно замърсено пране активирайте опция Extra Wash , където е съвместима. С избора на тази опция цикълът автоматично съобразява всички параметри на изпиране, като преминава на по-продължителен цикъл. Опцията запазва температурата непроменена, докато центрофугата автоматично се увеличава до максималната степен. Потребителят винаги може да пренастрои центрофугата на желаната степен.

$\frac{1}{2}$  

С натискането на този бутон се намалява скоростта на центрофугата.

# Перилни препарати и дрехи за пране

BG

## Чекмедже за перилните препарати

Добрият резултат от прането зависи и от правилното дозиране на перилните препарати. с предозирание не се пере по-ефикасно, а това води до отлагане на налепи по вътрешната страна на пералната машина и до замърсяване на околната среда.

! Не използвайте препарати за ръчно пране, защото образуват много пяна.

! Използвайте прахообразни перилни препарати за бели памучни тъкани за предпране и за пране при температура над 60°C.

! Уверете се, че следвате указанията, посочени върху опаковката на перилния препарат.

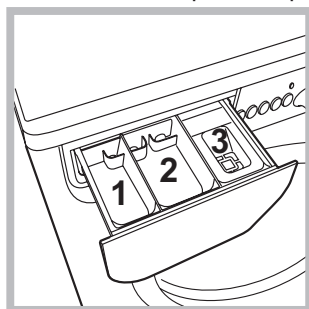

Изтеглете чекмеджето за перилните препарати и изсипете праха за пране и допълнителните препарати по следния начин.

! Не поставяйте препарат в отделение 1.

! Детергентът трябва да се постави само в отделение 2.

### отделение 2: Препарат за пране (на прах или течен)

Течният препарат се изсипва преди включването на машината.

### отделение 3: Допълнителни препарати (омекотител и др.)

Омекотителят не трябва да излиза извън решетката.

**Бележка:** В случай на използване на „перилен препарат на таблетки“ винаги се препоръчва спазването на указанията на производителя.

## Подготвяне на прането

- Разпределете прането съобразно:
  - типа на тъканите/символа върху етикета.
  - цветовете: отделете цветните от белите дрехи.
- Изпразнете джобовете и проверете копчетата.
- Не надвишавайте указаните стойности в „Таблица с програмите“, отнасящи се за теглото на сухото пране.

## Колко тежат дрехите за пране?

- 1 чаршаф 400-500 г
- 1 калъфка 150-200 г
- 1 покривка 400-500 г
- 1 хавлия 900-1200 г
- 1 кърпа 150-250 г

## Специфично пране

**Пране & Сушене 90'**: цикълът гарантира ефективност при пране и сушене на зареждане от 2 кг при 90' "☁" (**Гладене**); за по-голямо зареждане продължителността на цикъла се увеличава, за да се гарантира ефективността на цикъла.

**Пране & Сушене 45'** (програма 5): е създадена за пране и сушене на леко замърсени дрехи за кратко време. При избор на този режим може да се изпере и изсуши пране до 1кг само за 45 минути "☁" (**Гладене**). За постигане на оптимални резултати използвайте течен перилен препарат. Предварително обработвайте маншетите, яките и петната.

**Вълнени тъкани:** С програмата 8 е възможно да се перат в пералня всякакви вълнени дрехи, също и тези с етикет "само за ръчно пране" ☁. За постигане на по-добри резултати използвайте специален перилен препарат и не надвишавайте 2 kg пране.

**Спортно облекло:** цикълът е подходящ за изпиране на цялата спортна екипировка заедно, включително на хавлията за фитнес, като тъканите се запазват (спазвайте указанията, посочени на етикетите).

## Система за измерване на товара

Преди всяко центрофугиране, с цел избягване на прекалени вибрации и за равномерно разпределяне на товара, барабанът се завърта с малко по-висока от тази при прането скорост. Ако след направените последователни опити товарът все още не е перфектно разпределен, машината извършва центрофугиране при скорост, по-ниска от предвидената. При наличие на прекален дебалансиране пералнята извършва разпределението вместо центрофугата. За улесняване на по-доброто разпределение на товара и правилното му балансиране се препоръчва да се смесват дрехи за пране с големи и малки размери.

# Проблеми и мерки за отстраняването им

Възможно е пералната машина да откаже да работи. Преди да се обадите в сервиза за техническа поддръжка и ремонт (вж. “Сервизно обслужване”), проверете дали не става въпрос за лесно решим проблем, като си помогнете със следващия списък.

## Проблеми:

Пералната машина не се включва.

Цикълът на изпиране не започва.

Пералната машина не се пълни с вода ((на дисплея се показва мигащ надпис H2O).

Пералнята непрекъснато се пълни и източва.

Пералната не се източва или не центрофугира.

Пералната вибрира много по време на центрофугиране.

Пералната има теч.

Светлинните индикатори на “опциите” и светлинният индикатор на “START/PAUSE” мигат и един от светлинните индикатори на “текуща фаза от програмата” и на “блокиран люк” светят постоянно.

Образува се твърде много пяна.

Комбинираната пералня със сушилня не суши.

## Възможни причини / Мерки за отстраняването им:

- Щепселът не е включен към електрически контакт или не е добре включен, за да прави контакт.
  - Нямате ток къщи.
  - Люкът не е затворен добре.
  - Бутонът ON/OFF не е бил натиснат.
  - Бутонът START/PAUSE не е бил натиснат.
  - Кранът за вода не е отворен.
  - Зададено е забавяне, което се е насложило върху времето за пускане (вж. “Персонализираня”).
  - Маркучът за студената вода не е свързан към крана.
  - Маркучът е прегънат.
  - Кранът за вода не е отворен.
  - Няма вода по водопроводната мрежа.
  - Налягането е недостатъчно.
  - Бутонът START/PAUSE не е бил натиснат.
  - Маркучът за мръсната вода не е монтиран между 65 и 100 см от земята (вж. “Монтиране”).
  - Краят на маркуча за мръсната вода е потопен във вода (вж. “Монтиране”).
  - Канализационната тръба в стената няма отдушник.
- Ако след тези проверки проблемът не се реши, затворете крана за водата, изключете пералната машина и позвънете в сервиза. Ако жилището ви се намира на последните етажи на сградата, налягането на студената вода може да е ниско, поради което пералната машина непрекъснато се пълни и източва. За избягване на това неудобство в търговската мрежа се предлагат подходящи възвратни клапани.
- Програмата не предвижда източване: с някои програми трябва да се извършва ръчно.
  - Маркучът за мръсната вода е притиснат (вж. “Монтиране”).
  - Канализационната тръба е запушена.
  - При монтажа барабанът не е бил отблокиран правилно (вж. “Монтиране”).
  - Пералната машина не е нивелирана (вж. “Монтиране”).
  - Пералната машина е притисната между мебели и стена (вж. “Монтиране”).
  - Маркучът за студената вода не е добре свързан (вж. “Монтиране”).
  - Чекмеджето за перилните препарати е запушено (за почистването му вж. “Поддръжка и почистване”).
  - Маркучът за мръсната вода не е фиксиран добре (вж. “Монтиране”).
  - Изключете машината и извадете щепсела от контакта, изчакайте около 1 минута и я включете отново.  
Ако неизправността не може да се отстрани, потърсете услугите на Сервиза.
  - Перилният препарат не е за автоматична перална (трябва да има надпис “за автоматична перална”, “за пране на ръка и за автоматична перална” или подобен надпис).
  - Дозирането е било твърде голямо.
  - Щепселът не е включен към електрически контакт или не е добре включен, за да прави контакт.
  - Нямате ток къщи.
  - Люкът не е затворен добре.
  - Зададено е забавяне, което се е насложило върху времето за пускане.
  - СУШЕНЕ е поставен на позиция **OFF**.

# Сервизно обслужване

---

BG

## Преди да се свържете с техническия сервиз:

- Проверете дали можете да решите сами проблема (вж. *“Проблеми и мерки за отстраняването им”*);
- Включете отново програмата, за да проверите дали неизправността е отстранена;
- В противен случай се обърнете към оторизирания технически сервиз на телефонния номер, указан на гаранционната карта.

! Никога не ползвайте услугите на неоторизирани техници.

## Съобщете:

- типа на проблема;
- модела на машината (Mod.);
- серийния номер (S/N).

Тази информация се намира на фабричната табелка, разположена на задната страна на пералната машина и в предната част, след като се отвори люкът.

SR

српски

EWDD 7125

!  Овај симбол вас подсећа да прочитате ову књижицу са упутствима.

### Садржај

#### Постављање, 74-75

Распакивање и нивелисање  
Повезивање на водоводну и електричну мрежу  
Први циклус прања  
Технички подаци

#### Одржавање и нега, 76

Искључивање воде и електричне енергије  
Чишћење машине за прање веша  
Чишћење посуде за детерџент  
Нега врата и бубња  
Чишћење пумпе  
Провера црева за довод воде

#### Упозорења и савети, 77

Општа сигурност  
Одлагање на отпад

#### Опис машине за прање веша и покретање програма, 78-79

Командна табла  
Контролне лампице  
Покретање програма

#### Програми, 80

Табела програма  
Свакодневни брзи циклуси

#### Персонализације, 81

Подешавање температуре  
Подешавање циклуса сушења  
Опције

#### Детерџенти и веш, 82

Посуда за детерџент  
Припрема веша  
Посебне тканине  
Систем балансирања терета

#### Неправилности и решења, 83

#### Техничка подршка, 84

Активна помоћ сваког дана

# Постављање

SR

! Важно је сачувати ову књижицу како бисте је могли консултовати у сваком тренутку. У случају продаје, уступања или селидбе, обезбедите да остане уз машину за прање веша како би нови власник могао да се упозна са функционисањем и одговарајућим упозорењима.

! Пажљиво прочитајте упутства: Ту се налазе важне информације о постављању, употреби и безбедности.

## Распакивање и нивелисање

### Распакивање

1. Распакујте машину за веш.
2. Проверите да машина није претрпела оштећења у транспорту. Уколико је оштећена, немојте је повезивати и обратите се продавцу.

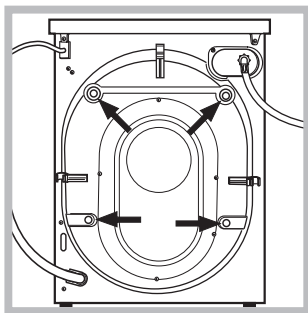

3. Скините 4 завртња постављена као заштита при транспорту и гумицу са одговарајућим одбојником, постављене на задњем делу машине (погледајте слику).

4. Затворите отворе приложеним пластичним затварачима.
5. Сачувајте све делове: Уколико машину треба транспортовати, биће потребно поново их поставити.

! Амбалажа није играчка за децу.

### Нивелисање

1. Поставите машину на равну и чврсту површину, не наслањајте је на зид, намештај или друге површине.

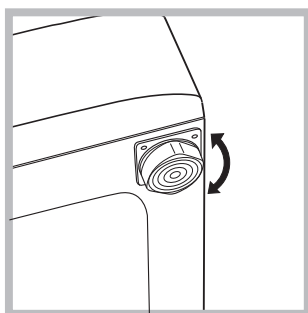

2. Уколико под није савршено раван, надокнадите неправилност отпуштањем или затезањем предњих стопица (погледајте слику); угао нагиба, измерен на радној површини не сме прелазити 2°.

Прецизно нивелисање даје стабилност и спречава вибрације, буку и померање током рада машине. У случају да машину постављате на итисон или тепих, подесите стопице тако да испод машине оставите довољно простора за вентилацију.

## Повезивање на водоводну и електричну мрежу

### Повезивање црева за довод воде

1. Повезите црево за довод воде са славином за хладну воду са навојем на излазном отвору од  $\frac{3}{4}$  цола (погледајте слику).

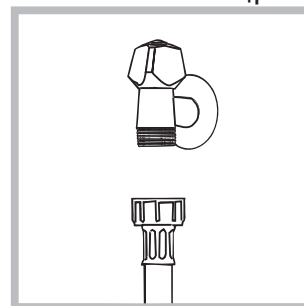

Пре повезивања пустите воду да тече све док не постане чиста.

2. Повезите црево за довод воде са машином

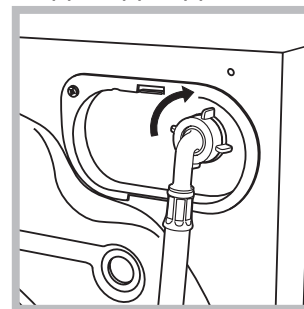

заврћући га на одговарајући прикључак за воду, на задњем делу машине, горе десно (погледајте слику).

3. Обратите пажњу да црево не буде пригњечено.

! Притисак воде у славини треба да се креће у границама вредности датим у табели са Техничким подацима (погледајте страницу поред).

! Уколико дужина црева за довод воде није довољна, обратите се специјализованој продавници или овлашћеном сервисеру.

! Никада не користите већ коришћена црева.

! Користите црева испоручена уз машину.



## Повезивање црева за одвод воде

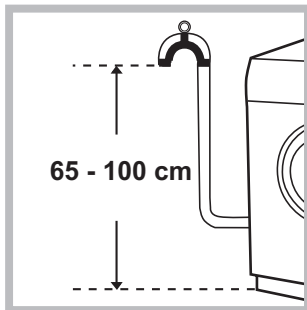

Повежите црево за одвод воде, без савијања, на одводну цев или на одвод у зиду постављене на 65 до 100 цм од земље;

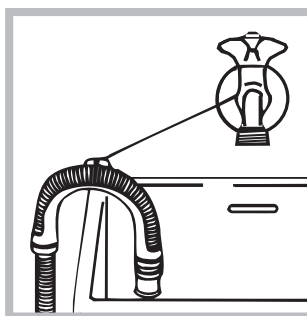

Можете и да пребаците одводно црево преко ивице лавабоа или каде и да га навијете на славину (погледајте слику помоћу вођице  (која се може купити у центру техничке помоћи).

Слободни крај одводног црева не сме да буде уроњен у воду.

! Не препоручујемо употребу продужних црева; ако је неопходно, продужетак треба да буде истог пречника као и оригинално црево и да не прелази 150 цм.

## Повезивање на електричну мрежу

Пре него што гурнете утикач у утичницу, проверите да ли:

- је утичница повезана са уземљењем изведеним у складу са прописима;
- је утичница у могућности да издржи максимално оптерећење снаге машине, наведено у табели са Техничким подацима (погледајте поред);
- се напон напајања креће у границама вредности наведеним у табели са Техничким подацима (погледајте поред);
- је утичница компатибилна са утикачем машине. У случају да не одговара, промените утичницу или утикач.

! Не постављајте машину на отворено, чак ни ако је простор преправљен, јер је веома опасно остављати је изложену киши и временским непогодама.

! Код постављене машине утичница мора да буде лако доступна.

! Не употребљавајте продужне каблове нити разделнике.

! Кабл не сме да буде изложен савијању или притискању.

! Замену напојног кабла треба да обавља само овлашћени сервисер.

Пажња! Произвођач се ограђује од сваке одговорности у случају непоштовања ових норми.

## Први циклус прања

Након постављања, пре употребе, обавите циклус прања са детерџентом и без веша подешавајући програм **11**.

Технички подаци	
Модел	EWDD 7125
Димензије	ширина 59,5 цм висина 85 цм дубина 53,5 цм
Капацитет	од 1 до 7 кг за прање од 1 до 5 кг за сушење
Електрично повезивање	Погледајте налепницу са техничким карактеристикама која се налази на машини
Повезивање на водоводну мрежу	максималан притисак 1 МПа (10 бара) минималан притисак 0,05 МПа (0,5 бара) капацитет бубња 58 литра
Брзина центрифуге	до 1200 обртаја у минути
Пробни програми према регулација EN 50229	<b>прање:</b> програм 10, температура 60°C; највише 7 кг терета. <b>Сушење:</b> Изаберите програм за сушење „15“ и подесите „  “ ниво сушења, за оба оптерећења. Први сушења мора вршити са номиналном оптерећењу.
 	Ова опрема је усклађена са следећим Директивама заједнице: - EMC 2014/30/EU (електромагнетна компатибилност) - LVD 2014/35/EU (Ниски напон) - 2012/19/EU - (WEEE)

# Одржавање и нега

SR

## Искључивање воде и електричне енергије

- Затворите славину за воду после сваког прања. Овим се спречава хабање водоводних инсталација машине и уклања опасност од цурења.
- Електрични кабл уклоните када чистите машину и током поправки.

## Чишћење машине за прање веша

Спољни и гумени делови се могу чистити крпом натопљеном млаком водом и сапуном. Не користите растворе или абразивна средства.

## Чишћење посуде за детерџент

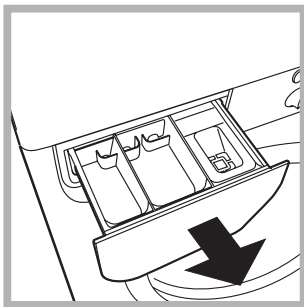

Ослободите фиоку тако што ћете је подићи и повући према себи (*погледајте слику*). Исперите је под млазом воде; ово треба често радити.

## Нега врата и бубња

- Врата увек остављајте одшкринута да би се избегло стварање непријатних мириса.

## Чишћење пумпе

Машина је опремљена самочистећом пумпом која не захтева посебно одржавање. Ипак, може се десити да мали предмети (метални новац, дугмад) упадну у предкомору која штити пумпу, а која се налази у њеном доњем делу.  
**!** Уверите се да је циклус прања завршен и извуците утикач.

За приступ преткомори:

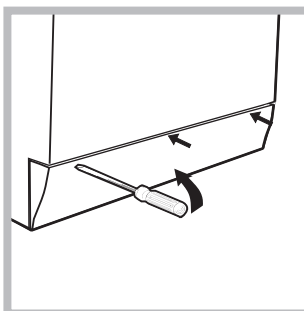

1. Скините плочу на предњем делу машине помоћу одвијача (*погледајте слику*);

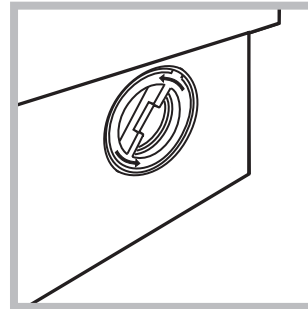

2. Одвртите поклопац okreћући га у супротно од смера кретања казаљке на сату (*погледајте слику*): Излазак воде је нормалан;

3. Очистите унутрашњост пажљиво;

4. Вратите поклопац;

5. Вратите плочу, водећи рачуна да су шарке убачене у одговарајуће осовине, пре него што га притиснете према машини.

## Провера црева за довод воде

Црево за довод воде проверите барем једном годишње. Уколико има напрстина и пукотина треба га заменити: Јаки притисци током прања могли би изазвати изненадна пуцања.

**!** Никада не користите већ коришћена црева.

! Машина је пројектована и направљена да задовољи све међународне безбедносне норме. Ова упозорења су дата из безбедносних разлога и треба их пажљиво прочитати.

## Општа сигурност

- Овај уређај је направљен искључиво за кућну употребу.
- Овај уређај могу да користе деца од 8 година старости и особе са смањеним физичким, сензорним и менталним могућностима и са недовољним искуством и знањем ако их неко надгледа или ако су добили адекватне информације у вези са коришћењем уређаја на сигуран начин и разумели опасне спојеве. Деца не смеју да се играју са уређајем. Одржавање и чишћење не смеју да обављају деца без надгледања.
  - Немојте да сушите одећу која није опрана.
  - Одећу која је упрљана супстанцама као што су уље за кување, ацетон, алкохол, бензин, керозин, средства за уклањање мрља, терпентин, восак и суспензије за његово уклањање треба прати у топлој води са већом количином детерџента пре него што их осушите у сушачу.
  - Објекте као што су еластична гума (пена од латекса), капица за туширање, непропусни материјали, предмети са деловима од гуме и одећа или јастуци који имају делове од пене од латекса не треба сушити у сушачу.
  - Омекшиваче или сличне производе треба користити према упутству произвођача.
  - Завршни део циклуса сушења се одвија без топлоте (циклус хлађења) да би се осигурало да се предмети не оштете.
- ПАЗЊА: Никада не заустављајте сушач пре краја програма сушења. Ако се то деси, одмах извадите сву одећу и окачите је да би се брзо охладила.
- Машину не додирујте босим ногама или влажних руку или ногу.
- Утикач из утичнице не извлачите повлачењем за кабл, него чврсто ухватите утикач.
- Не отварајте посуду за детерџенте док машина ради.
- Не додирујте воду која се испушта, јер може достићи високу температуру.
- Ни у ком случају не отварајте врата силом: могао би се оштетити сигурносни механизам који спречава случајно отварање.
- У случају квара, нипошто не пролазити унутрашњим механизмима у покушају поправљања.
- Проверавајте стално да се деца не приближавају машини док ради.
- Током прања врата машине могу се могу загрејати.
- Уколико треба померити машину, то треба да раде две или три особе уз максималну пажњу. Ово немојте никада радити сами, јер је машина веома тешка.
- Пре убацивања веша проверите да ли је бубањ празан.
- Не сушите рубље опрано запаљивим растворима (нпр. трелин).
- Не сушите гуму и сличне еластомере.

- Током фаза сушења славина за воду треба да буде одвртнута.
- Извадите све предмете из џепова, као што су упаљачи и шибице.
- Децу млађу од 3 године треба држати даље од машине за сушење веша ако нису под сталним надзором.

## Одлагање на отпад

- Одлагање амбалаже на отпад: придржавајте се локалних прописа, тако да амбалажа може бити поново употребљена.
- Европска директива 2012/19/EU - (WEEE) о отпаду електричних и електронских уређаја, прописује да кућни уређаји не смеју бити одлагани у редовном промету чврстог градског отпада. Одбачене уређаје треба посебно сакупити чиме се побољшава стопа прикупљања корисног отпада и рециклаже материјала од којих су сачињени и спречава потенцијално нарушавање здравља и животне средине. Символ прецртане канте за отпатке налази се на свим производима да би подсетио на обавезу одвојеног сакупљања. За детаљније информације о правилном одлагању кућних уређаја власници се могу обратити предвиђеној јавној служби или продавцима.

# Опис машине за прање веша и покретање програма

## Командна табла

SR

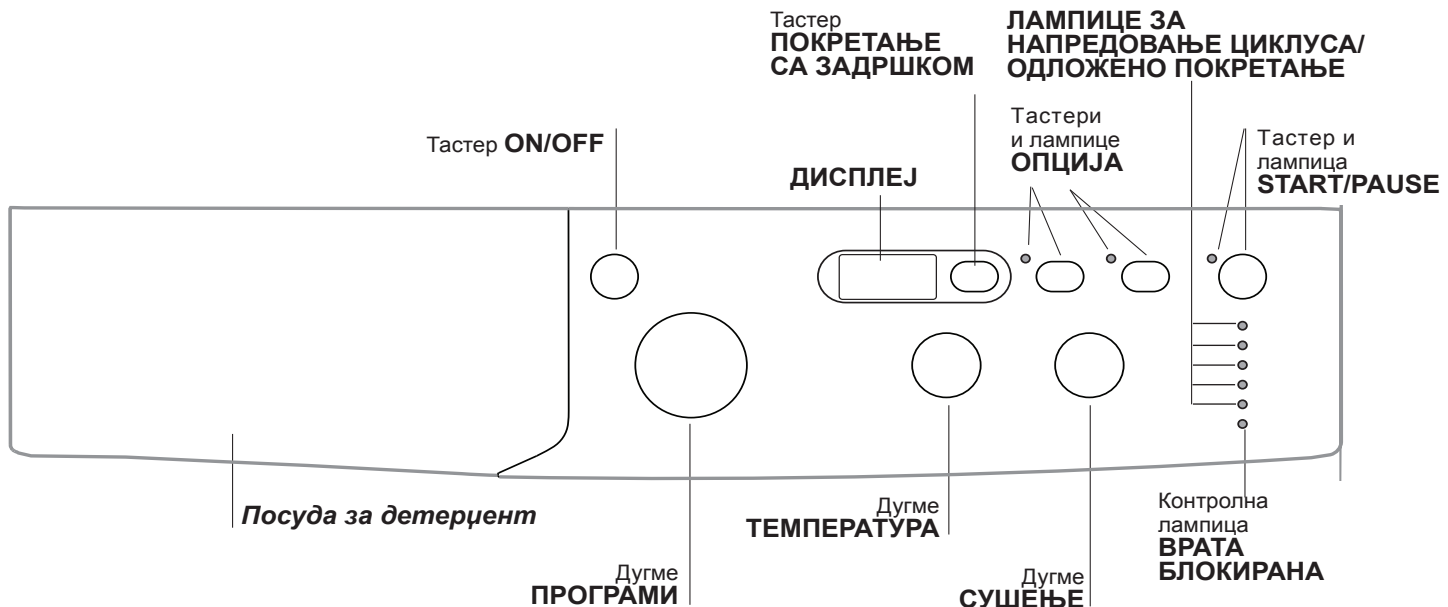

**Посуда за детерџент:** за сипање детерџената и адитива (погледајте „Детерџенти и веш“).

Тастер **ON/OFF**: Притисните га за укључивање или искључивање машине.

Дугме **ПРОГРАМИ**: за задавање програма. Током трајања програма дугме се не помера.

Тастери и лампиче **ОПЦИЈЕ**: за избор опција на располагању. Контролна лампича која одговара одабраној опцији остаће упалена.

Дугме **СУШЕЊЕ**: користи се за подешавање жељеног програма сушења (погледајте „Персонализације“).

Дугме **ТЕМПЕРАТУРА**: за задавање температуре или прање на хладно (погледајте „Персонализације“).

**ДИСПЛЕЈ**: за приказивање времена трајања разних постојећих програма и након покретања циклуса времена које преостаје до краја истога; у случају да сте подесили **ОДЛОЖЕНО УКЉУЧИВАЊЕ**, приказује се време које је преостало до укључивања одабраног програма.

Тастер **ПОКРЕТАЊЕ СА ЗАДРШКОМ** : притисните за подешавање покретања одабраног програма са задршком; задршка се приказује на дисплеју.

**ЛАМПИЦЕ ЗА НАПРЕДОВАЊЕ ЦИКЛУСА/ОДЛОЖЕНО ПОКРЕТАЊЕ**: за праћење статуса напредовања програма прања. Упалена контролна лампича показује фазу у току.

Ако је активирана опција „Одложено покретање“, показиваће време преостало до покретања програма (погледајте страну поред).

Контролна лампича **ВРАТА БЛОКИРАНА**: за обавештавање да ли се врата могу отворити (погледајте страну поред).

Тастер и лампича **START/PAUSE**: за покретање или моментално прекидање програма.

**НАПОМЕНА:** За покретање паузе прања које је у току притисните овај тастер, одговарајућа контролна лампича ће треперити наранџастом бојом а лампича фазе у току ће светлети константно. Када се контролна лампича **БЛОКАДА ВРАТА**  угаси, врата је могуће отворити (сачекајте око 3 минута).

За повратак прања на део у којем је прекинуто притиснути поново овај тастер.

### Стање приправности

Ова машина за прање испуњава све нове стандарде везане за уштеду електричне енергије и опремљена је системом за аутоматско гашење (приправност) који се активира након око 30 минута у случају да се машина не користи. Накратко притисните тастер **ON/OFF** и машина ће се поново активирати.

Потрошња када је машина искључена: 0,5 W





Потрошња када је машина укључена: 8 W

## Контролне лампице

Контролне лампице пружају важне информације. Ево шта оне значе:

### Контролне лампице фазе у току

По избору и покретању жељеног циклуса прања, лампице ће се прогресивно палити указујући на статус напредовања:

Прање	○ 
Испирање	○ 
Центрифуга/Избацивање	○ 
Сушење	○ 
Крај прања	○ <b>END</b>

**НАПОМЕНА:** Пошто се сушење заврши, наступа период хлађења иако је дугме СУШЕЊЕ у положају 0.

### Тастери опција и одговарајуће контролне лампице

Избором опције одговарајућа лампица ће се упалити. Ако одабрана опција није компатибилна са задатим програмом, одговарајућа лампица ће треперити, а опција се неће активирати.

Ако одабрана опција није у складу са неком другом претходно подешеном, одговарајућа лампица прве одабране функције ће треперити, а активираће се само друга, лампица активираних опција се пали.

### Контролна лампица за блокирана врата

Упаљена лампица указује да су врата блокирана како би се спречило отварање; да би се отворила врата, лампица треба бити угашена (сачекајте око 3 минута). За отварање врата током текућег циклуса притисните тастер START/PAUSE; ако је лампица ВРАТА БЛОКИРАНА угашена, биће могуће отворити врата.

## Покретање програма

1. Укључите машину притиском на тастер ON/OFF. Све контролне лампице ће се укључити на неколико секунди, затим ће се угасити а наставиће да пулсира лампица START/PAUSE.

2. Убаците рубље и затворите врата.

3. Помоћу дугмета ПРОГРАМИ одаберите жељени програм.

4. Подесите температуру прања (*погледајте „Персонализације“*).

5. По потреби подесите циклус сушења (*погледајте „Персонализације“*).

6. Сипајте детерџент и адитиве (*погледајте „Детерџенти и веш“*).

7. Изаберите жељене опције.

8. Покрените програм притиском на тастер START/PAUSE и одговарајућа лампица ће остати да светли константно зеленом бојом.

За поништавање задатог циклуса укључите паузу машине притиском на тастер START/PAUSE и одаберите нови циклус.

9. По завршетку програма упалиће се лампица **END**. Када се лампица ВРАТА БЛОКИРАНА  угаси, врата је могуће отворити (сачекајте око 3 минута). Извучите веш и оставите врата одшкринута да би се осушио бубањ. Угасите машину притиском на тастер ON/OFF.

# Програми

SR

Табела програма

Програми	Опис програма	Макс. темп. (°C)	Макс. брзина (обртаји у минути)	Сушење	Детерџенти		Оптерећење макс. (кг)	Трајање циклуса	
					Прање	Омекшивач			
<b>EVERYDAY FAST</b>									
1	Мешани обојени веш 59 минута	40°	1000	●	●	●	7	Време трајања програма могуће је контролисати преко дисплеја.	
2	Синтетика 59 минута	30°	1000	●	●	●	3,5		
3	Дневно 45 минута	40°	1200	●	●	●	3,5		
4	Прање и сушење 90'	30°	1200	●	●	●	2		
5	Прање и сушење 45'	30°	1200	●	●	●	1		
<b>Special</b>									
6	Памук (2): мало запрљан бели и осетљиви шарени веш.	40° (Max.60°)	1200	●	●	●	7		
7	Синтетика: мало запрљан осетљив шарени веш.	40° (Max.60°)	1000	●	●	●	3		
8	Вуна: за вуну, кашмир, итд.	40°	800	●	●	●	2		
9	Спортска одећа	40°	600	●	●	●	3,5		
10	Еко памук 60°C (1): веома запрљан бели и шарени веш постојаних боја.	60°	1200	●	●	●	7		
10	Еко памук 40°C: мало запрљан бели и осетљиви шарени веш.	40°	1200	●	●	●	7		
11	Вели већ: веома запрљан бели и шарени веш постојаних боја.	60° (Max.90°)	1200	●	●	●	7		
<b>Partial</b>									
12	Испирање	-	1200	●	-	●	7		
13	Центрифуга	-	1200	●	-	-	7		
14	Пражњење	-	0	-	-	-	7		
15	Сушење Памук	-	-	●	-	-	5		
16	Сушење Синтетика	-	-	●	-	-	3		

Трајање циклуса приказано на екрану или наведено у упутству је процена заснована на стандардним условима. Стварно време може да зависи од више бројних фактора, као што су температура и притисак воде на улазу, температура околине, количина детерџента, количина и тип рубља, уравнотеженост рубља, додатне изабране опције.

За све Тест институте:

1) Контролни програм према норми EN 50229: задајте програм 10 са температуром од 60°C.

2) Дуги програм за памук: задајте програм 6 са температуром од 40°C.

## Свакодневни брзи циклуси

Комплетан сет брзих програма за прање уобичајене одеће и уклањање најчешћих свакодневних мрља за мање од 1 сат чак и под потпуним оптерећењем.

**Мешани обојени 59 минута:** За прање мешовитог и обојеног веша заједно.

**Синтетика 59 минута:** Намењен за прање синтетичког веша. У случају упорних мрља може да се повећа температура до 60° и користи чак и детерџент у праху.

**Дневно 45 минута:** Кратки циклус намењен за прање осетљивог памучног веша.



## Подешавање температуре

Окретањем дугмета **ТЕМПЕРАТУРА** подешава се температура прања (погледајте *Табелу програма*).

Температура се може смањити све до хладног прања .

Машина аутоматски спречава задавање температуре веће од предвиђеног максимума за сваки програм.

! Изузетак: ако се одабере програм **6**, температура може да се подеси на 60°.

! Изузетак: ако се одабере програм **7**, температура може да се подеси на 60°.

! Изузетак: ако се одабере програм **11**, температура може да се подеси на 90°.

## Подешавање циклуса сушења

Окрените дугме **СУШЕЊЕ** да подесите жељену врсту сушења.

Доступне су две опције:

**A** - на основу времена: од **40** до **180** минута.

**B** - на основу влажности одеће након сушења:

Пеглање : мало влажна одећа, лака за пеглање.

Вешалица : сува одећа за одлагање.

Орман : веома сува одећа, препоручује се за пешкире и бадемантите.

Ако је ваше пуњење веша за прање и сушење много већа од максималног наведеног пуњења (погледајте табелу поред), обавите циклус прања и када се циклус заврши, поделите одећу у групе и нешто од исте вратите у бубањ.

Тада следите упутства за циклус "Само сушење". Поновите ову процедуру за преостало пуњење.

## Само сушење

Окрените дугме **ЦИКЛУС ПРАЊА** на једно од подешавања сушења (**15-16**) у складу са врстом тканине, а затим изаберите жељено трајање сушења уз помоћ дугмета **СУШЕЊЕ**.

## Опције

Различите предвиђене функције прања омогућавају жељену чистоћу и белину.

За активирање опција:

1. Притисните тастер који одговара жељеној опцији;
2. Одговарајућа лампица се пали и показује да је функција активна.

Напомена:

- Ако одабрана опција није компатибилна са задатим програмом, одговарајућа лампица ће треперити, а опција се неће активирати.

- Ако одабрана опција није у складу са неком другом претходно подешеном, одговарајућа лампица прве одабране функције ће треперити, а активираће се само друга, лампица активираних опција се пали.

## Одложено покретање

Одлаже време почетка рада машине до 12 часова.

Притискајте тастер све док се не упали лампица која одговара жељеном времену одлагања. На пети притисак дугмета опција се деактивира.

## Extra Wash

За веома закрпан веш активирајте опцију **Extra Wash**  уколико је доступна. Избором ове опције, циклус аутоматски поново подешава све параметре прања преласком на циклус продуженог трајања. Ова опција увек оставља температуру непромењеном, док се центрифуга аутоматски одвија на максималном нивоу. Корисник увек може поново да подеси центрифугу на жељену вредност.



Смањите брзину центрифуге.

# Детерџенти и веш

SR

## Посуда за детерџент

Добар резултат прања зависи чак и од исправног дозирања детерџента: Повећаном дозом прање није ефикасније а доприноси се стварању наслага на унутрашњим деловима машине и загађењу животне средине.

! Не користите детерџенте за ручно прање, пошто стварају много пене.

! Користите детерџент у праху за бело памучно рубље и за претпрање или за прање рубља на температури већој од 60°C.

! Пратите упутства на паковању детерџента.

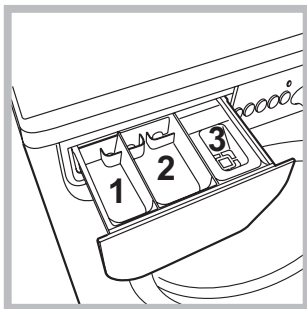

Извучите посуду за детерџенте и сипајте детерџент или адитив прању на следећи начин.

! Не стављајте детерџент у кадица 1.

! Детерџент мора се ставити само у кадица 2.

**посуда 2: Детерџент за прање (у праху или течни)**

Течни детерџент убацити тек пред почетак.

**посуда 3: Адитиви (омекшивач, итд.)**

Омекшивач не сме да цури кроз решетку.

**Напомена:** У случају коришћења детерџента у таблетама, препоручује се да се увек придржавате упутства произвођача.

## Припрема веша

- Веш поделите према:
  - врсти тканине/симболу на етикети.
  - бојама: одвојите шарени од белог веша.
- Испразните џепове и проверите дугмад.
- Немојте прелазити вредности наведене у „Табели са програмима“ које се односе на тежину сувог веша.

### Колико је тежак веш?

- 1 чаршав 400–500 гр.
- 1 јастучница 150–200 гр.
- 1 столњак 400–500 гр.
- 1 баде-мантил 900–1.200 гр.
- 1 пешкир 150–250 гр.

## Посебне тканине

**Прање и сушење 90’:** Циклус гарантује учинак прања и сушења веша тежине од 2 кг за 90 минута “”

(Пеглање). За веће количине веша, трајање циклуса се повећава да би се постигао учинак циклуса.

**Прање и сушење 45’:** Користите програм 5 за прање и сушење одеће (памучне и синтетичке) која је мало запрљана за кратко време. Ако изаберете овај циклус, могуће је прати и осушити до 1 кг веша за само 45 минута “” (Пеглање).

Да бисте добили најбоље резултате, користите течан детерџент; унапред третирајте манжетне, оковратнике и мрље.

**Вуна:** Програмом 8 је могуће прати у машини сву вунену одећу, такође и ону са етикетом „само ручно прање“ . За најбоље резултате користите посебан детерџент и не прелазите терет од 2 кг.

**Спортска одећа:** Циклус је прилагођен за прање комплетне спортске одеће заједно, укључујући спортски пешкир, уз очување тканине (придржавајте се ознака на етикети на вешу).

## Систем балансирања терета

Пре сваке центрифуге, да би се избегле претеране вибрације и терет равномерно распоредио, бубањ се окреће брзином мало већом од оне током прања. Ако се после неколико поновљених покушаја терет још увек није равномерно распоредио, машина ће извршити центрифугу брзином мањом од предвиђене. У случају великог дисбаланса, распоређивање врши машина уместо центрифуге. Да би се побољшало распоређивање терета и правилно балансирање, препоручује се мешање великих и малих комада веша.

Може се догодити да машина не ради. Пре позивања Техничке службе (*погледајте „Техничка служба“*), проверите да се не ради о проблему лако решивом уз помоћ следећег списка.

## Неправилности:

## Могући узроци/Решење:

**Машина се не укључује.**

- Утикач није увучен у утичницу или није увучен довољно да би имао контакт.
- У кући нема струје.

**Циклус прања не почиње.**

- Врата нису добро затворена.
- Дугме ON/OFF није притиснуто.
- Дугме START/PAUSE није притиснуто.
- Славина за воду није отворена.
- Подешено је одложено покретање (ОДЛОЖЕНО ПОКРЕТАЊЕ, *погледајте „Персонализације“*).

**Машина не прима воду  
(на дисплеју се приказује  
треперећи натпис „H2O“).**

- Црево за довод воде није повезано на славину.
- Црево је савијено.
- Славина за воду није отворена.
- У кући нема воде.
- Притисак није задовољавајући.
- Дугме START/PAUSE није притиснуто.

**Машина наизменично прима и  
испушта воду.**

- Одводно црево није постављено између 65 и 100 цм од земље (*погледајте „Постављање“*).
- Крај одводног црева је потопљен у воду (*погледајте „Постављање“*).
- Цев у зиду пропушта ваздух.

Ако се и после ових провера проблем не реши, затворите славину за воду, искључите машину и позовите Техничку службу. Ако се стан налази на последњим спратовима зграде, могуће је да се јавља феномен сифона, због чега машина стално убацује и избацује воду. Да бисте избегли ову неправилност, у продаји се налазе одговарајући анти-сифон вентили.

**Машина не испушта воду или не  
центрифугира.**

- Програмом није предвиђено избацивање воде: Са одређеним програмима потребно је ручно избацити воду.
- Одводно црево је савијено (*погледајте „Постављање“*).
- Испусни вод је зачепљен.

**Машина јако вибрира током  
центрифуге.**

- Бубањ у тренутку инсталације није био правилно деблокиран (*погледајте „Постављање“*).
- Машина не стоји равно (*погледајте „Постављање“*).
- Машина је притиснута између намештаја и зида (*погледајте „Постављање“*).

**Машина губи воду.**

- Црево за довод воде није добро затегнуто (*погледајте „Постављање“*).
- Фиока за детерценте је блокирана (за чишћење *погледајте „Одржавање и нега“*).
- Одводно црево није добро причвршћено (*погледајте „Постављање“*).

**Лампице „опција“ и лампица  
„START/PAUSE“ трепере, а једна од  
лампица „фазе у току“ и „блокаде  
врата“ се пали и остаје упаљена.**

- Искључите машину и извучите утикач из утичнице, сачекајте око 1 минут а затим је поново укључите. Уколико неправилност остане, позовите Техничку службу.

**Настаје много пене.**

- Детерцент није одређен за машинско прање (треба да носи натпис „за машинско прање“, „за ручно и машинско прање“, или слично).
- Претерано дозирање.

**Машина не суши.**

- Утикач није увучен у утичницу или није увучен довољно да би имао контакт.
- У кући нема струје.
- Врата нису добро затворена.
- Подешено је одлагање времена покретања.
- Ручица СУШЕЊЕ у положају **OFF**.

SR

**Пре него што позовете Техничку службу:**

- Проверите да ли неправилност можете решити сами (*види "Неправилности и решења"*);
- Поново започните програм да видите да ли је проблем отклоњен;
- У супротном контактирајте овлаштени Центар техничке службе на број телефона назначен на гарантном листу.

! Никада не користите неовлашћене сервисе.

**Јавите:**

- врсту неисправности;
- модел машине (Мо.);
- серијски број (S/N).

Ове информације се налазе на плочици постављеној на задњем делу машине и у предњем делу отвора.