



01P019



ME10

Gebrauchsanweisung

Instructions for use

Mode d'emploi

Gebruiksaanwijzing

Istruzioni per l'uso



Brugsanvisning

Bruksanvisning

Käyttöohje

Manual de utilização

Instrucciones para el uso



Οδηγίες χρήσης

Instrukcje użytkowania

Használati utasítás

Инструкция за употреба



Návod k použití

Návod na použitie

Instrucțiuni de utilizare

Инструкции по эксплуатации

DEUTSCH	Gebrauchsanweisung	Seite 4
ENGLISH	Instructions for use	Page 14
FRANÇAIS	Mode d'emploi	Page 25
NEDERLANDS	Gebruiksaanwijzing	Pagina 36
ESPAÑOL	Instrucciones para el uso	Página 46
PORTUGUÊS	Manual de utilização	Página 56
ITALIANO	Istruzioni per l'uso	Pagina 66
ΕΛΛΑΣ	Οδηγίες χρήσης	Σελίδα 76
SVENSKA	Bruksanvisning	Sidan 86
NORSK	Bruksanvisning	Side 96
DANSK	Brugsanvisning	Side 106
SUOMI	Käyttöohje	Sivu 116
POLSKI	Instrukcje użytkowania	Strona 126
ČESKY	Návod k použití	Strana 136
SLOVENSKY	Návod na použitie	Strana 146
MAGYAR	Használati utasítás	Oldal 156
РУССКИЙ	Инструкции по эксплуатации	Страница 166
БЪЛГАРСКИ	Инструкция за употреба	Страница 176
ROMANA	Instrucțiuni de utilizare	Pagina 186

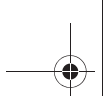

BEDIENUNGSANLEITUNG

VOR DEM GEBRAUCH DES GERÄTES
INFORMATIONEN ZUM UMWELTSCHUTZ
ALLGEMEINE HINWEISE UND RATSCHLÄGE
BENUTZUNG DES KÜHLRAUMS
BENUTZUNG DES GEFRIERFACHS
ABTAUEN UND REINIGEN DES
GEFRIERFACHS
REINIGEN DES KÜHLRAUMS
REINIGUNG UND PFLEGE
STÖRUNG - WAS TUN
KUNDENDIENST
INSTALLATION
TÜRANSCHLAGWECHSEL

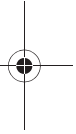

VOR DEM GEBRAUCH DES GERÄTES

- Das von Ihnen erworbene Gerät wurde für den Gebrauch im Haushalt entwickelt. Weitere zulässige Anwendungsbereiche sind:
 - Küchenbereiche an Arbeitsplätzen, in Geschäften und/oder Büros,
 - in der Landwirtschaft,
 - in Hotels, Motels, Apartmenthotels, Bed & Breakfast zur Nutzung durch einzelne Gäste.

Damit Sie den größtmöglichen Nutzen aus Ihrem Gerät ziehen, lesen Sie bitte aufmerksam die Bedienungsanleitung, in der Sie die Gerätebeschreibung sowie nützliche Ratschläge zur Aufbewahrung der Lebensmittel finden.

Heben Sie diese Anleitung bitte als Nachschlagewerk gut auf.

1. Überprüfen Sie nach dem Auspacken des Geräts das einwandfreie Schließen der Türen. Mögliche Transportschäden müssen dem Händler die innerhalb von 24 Stunden nach Anlieferung gemeldet werden.
2. Warten Sie vor der Inbetriebnahme des Gerätes mindestens zwei Stunden, damit der Kühlkreislauf seine volle Funktionstüchtigkeit erreichen kann.
3. Die Installation und der elektrische Anschluss müssen von einer Fachkraft gemäß den Herstelleranweisungen und den gültigen örtlichen Bestimmungen ausgeführt werden.
4. Vor der Inbetriebnahme den Innenraum des Geräts reinigen.

INFORMATIONEN ZUM UMWELTSCHUTZ

1. Verpackung

Das Verpackungsmaterial ist zu 100% wieder verwertbar und durch ein Recyclingsymbol gekennzeichnet. Für die Entsorgung die örtlichen Vorschriften beachten. Das Verpackungsmaterial (Plastikbeutel, Styroporsteine, usw.) außerhalb der Reichweite von Kindern aufbewahren, da es eine mögliche Gefahrenquelle darstellt.

2. Entsorgung

Das Gerät ist aus wieder verwertbaren Materialien hergestellt. Dieses Gerät verfügt über die Konformitätskennzeichnung entsprechend der Europäischen Richtlinie 2002/96/EG über Elektro- und Elektronik-Altgeräte (WEEE). Bei einer korrekten Entsorgung des Gerätes durch den Benutzer werden Gefahren für die Umwelt und die Gesundheit ausgeschlossen.

Das Symbol , auf dem Gerät oder dem Begleitdokument weist darauf hin, dass dieses Gerät nicht wie Hausmüll behandelt werden darf, sondern bei speziellen Sammel- und Recyclingstellen für Elektro- und Elektronik-Altgeräte abzugeben ist.

Vor der Entsorgung des Gerätes das Netzkabel durchtrennen, Türen und Ablageflächen entfernen, damit das Gerät nicht mehr funktionstüchtig ist und keine Gefahrenquelle für spielende Kinder darstellen kann. Bei der Entsorgung die örtlichen Bestimmungen zur Abfallbeseitigung beachten und das Gerät bei den zugelassenen Entsorgungsbetrieben abliefern; das Gerät auf keinen Fall, auch nicht für wenige Tage, unbewacht stehen lassen, da es eine Gefahrenquelle für spielende Kinder darstellen kann. Für weitere Informationen zu Behandlung, Entsorgung und Recycling dieses Gerätes das zuständige örtliche Amt, das Abfallentsorgungsunternehmen oder den Händler kontaktieren, bei dem das Gerät gekauft wurde.

Information:

Dieses Gerät ist FCKW-frei. Der Kältekreislauf enthält R134a (HFC) oder R600a (HC), siehe Typenschild im Innenraum.

Für Geräte mit Isobutan (R600a): Isobutan ist ein Naturgas ohne umweltschädigende Auswirkungen, es ist jedoch entflammbar.

Die Leitungen des Kältekreislaufes müssen daher unbedingt auf ihre Unversehrtheit überprüft werden.

Dieses Gerät könnte fluoridierte Treibhausgase im Sinne des Kyoto-Protokolls enthalten.

Das Kühlmittel befindet sich in einem hermetisch versiegelten System.

Kühlmittel: R134a hat ein Treibhauspotential (GWP) von 1300.

Konformitätserklärung

Dieses Gerät ist für die Aufbewahrung von Lebensmitteln bestimmt und entspricht der Verordnung (EG) Nr. 1935/2004.



Dieses Gerät wurde gemäß folgender Richtlinien entworfen, hergestellt und auf den Markt gebracht:

- Sicherheitsanforderungen der "Niederspannungsrichtlinie" 2006/95/CE (die 73/23/CEE und nachfolgende Änderungen ersetzt);
- Schutzvorschriften der EWG-Richtlinie 2004/108/CE "EMV".

Die elektrische Sicherheit des Gerätes ist nur dann gewährleistet, wenn es korrekt an eine funktionstüchtige und den gesetzlichen Bestimmungen entsprechende Erdung angeschlossen ist.



ALLGEMEINE HINWEISE UND RATSCHLÄGE

INSTALLATION

- Zum Transport und zur Installation des Geräts sind zwei oder mehrere Personen erforderlich.
- Beim Auf- bzw. Umstellen des Gerätes darauf achten, dass der Fußboden nicht beschädigt wird (z. B. Parkett).
- Während der Installation sicherstellen, dass das Gerät nicht auf dem Stromkabel steht.
- Das Gerät nicht neben einer Wärmequelle aufstellen.
- Zur Gewährleistung einer angemessenen Belüftung ausreichend Freiraum über und neben dem Gerät lassen.
- Die Belüftungsöffnungen des Gerätes nicht abdecken oder zustellen.
- Die Leitungen des Kühlkreislaufs dürfen nicht beschädigt werden.
- Installieren Sie und nivellieren Sie das Gerät auf einer tragfähigen Fußbodenfläche und wählen Sie dazu einen seinen Abmessungen und seinem Verwendungszweck angemessenen Raum.
- Stellen Sie das Gerät in einem trockenen und gut belüfteten Raum auf. Das Gerät ist für den Einsatz in Räumen mit nachstehenden Temperaturbereichen ausgelegt, die ihrerseits von der Klimaklasse auf dem Typenschild abhängig sind: Der Gerätebetrieb könnte beeinträchtigt werden, wenn das Gerät über längere Zeit bei höheren oder tieferen Temperaturwerten als denen des vorgeschriebenen Bereichs läuft.

Klimaklasse	Raumtemp. (°C)	Raumtemp. (°F)
SN	von 10 bis 32	von 50 bis 90
N	von 16 bis 32	von 61 bis 90
ST	von 16 bis 38	von 61 bis 100
T	von 16 bis 43	von 61 bis 110

- Prüfen Sie, ob die auf dem Typenschild angegebene Spannung mit der in der Wohnung übereinstimmt.
- Weder Einzel- noch Mehrfachadapter oder Verlängerungskabel verwenden.
- Verwenden Sie zum Anschluss an die Wasserleitung den im Lieferumfang des neuen Geräts einbegriffenen Schlauch und nicht den Ihres Vorgängergeräts.
- Die Änderung oder der Austausch des Netzkabels darf ausschließlich durch qualifizierte Techniker oder den Technischen Kundendienst erfolgen.
- Die elektrische Abschaltung des Gerätes muss durch Ziehen des Netzsteckers oder durch einen der Steckdose vorgeschalteten Zweipolschalter möglich sein.

SICHERHEIT

- Stellen Sie keine Spraydosen oder Behälter mit Treibgasen oder brennbaren Substanzen in das Gerät.
- Kein Benzin, Gas oder andere entflammbare Stoffe in der Nähe des Geräts oder anderer Haushaltsgeräte aufbewahren oder verwenden. Durch die ausströmenden Dämpfe besteht Brand- oder Explosionsgefahr.
- Zum Beschleunigen des Abtauvorganges niemals zu anderen mechanischen, elektrischen oder chemischen Hilfsmitteln greifen als zu den vom Hersteller empfohlenen.
- Verwenden Sie keine elektrischen Geräte im Innenraum des Geräte, wenn diese nicht ausdrücklich den Händlerempfehlungen entsprechen.
- Dieses Gerät sollte von Kindern, Behinderten und im Umgang mit dem Gerät unerfahrenen Personen nur nach einer Einweisung zum Gebrauch und unter Aufsicht benutzt werden.
- Kindern das Spielen und Verstecken im Gerät untersagen, um Erstickungs- und Einschließgefahr zu vermeiden.
- Die in den Kälteakkus enthaltene (ungiftige) Flüssigkeit nicht verschlucken (nicht bei allen Modellen).
- Eiswürfel oder Wassereis nicht sofort nach der Entnahme aus dem Gefrierraum verzehren, da sie Kälteverbrennungen hervorrufen können.

GEBRAUCH

- Vor jeder Reinigungs- und Wartungsarbeit den Netzstecker ziehen oder die Stromversorgung unterbrechen.
- Sämtliche Geräte mit Eisbereiter und Wasserspender müssen ausschließlich an eine Trinkwasserleitung angeschlossen werden (mit Wasserleitungsdruck zwischen 0,17 und 0,81 MPa (1,7 und 8,1 bar)). Nicht direkt an die Wasserleitung angeschlossene Eisbereiter bzw.
- Wasserspender dürfen nur mit Trinkwasser gefüllt werden.
- Das Kühlteil nur zur Lagerung frischer Lebensmittel und das Gefrierabteil nur zur Lagerung von Tiefkühlware, zum Einfrieren frischer Lebensmittel und zum Herstellen von Eiswürfeln verwenden.
- Keine Glasbehälter mit flüssigem Inhalt in das Gefrierabteil stellen, da diese platzen können.

Der Hersteller übernimmt keine Haftung bei Nichtbefolgen der oben angeführten Ratschläge und Vorsichtsmaßnahmen.

BENUTZUNG DES KÜHLRAUMS

Dieses Gerät ist ein Kühlschrank mit *******-Sterne Gefrierfach.
Das Abtauen des Kühlraums erfolgt vollautomatisch.

Einschalten des Kühlschranks

Netzstecker anschließen.

Der Thermostat ermöglicht die Temperatureinstellung in beiden Teilen: Kühlraum und Gefrierfach.

Einstellen der Innentemperatur beider Teile:

- Um den korrekten Betrieb des Geräts und die optimale Aufbewahrung der Lebensmittel zu gewährleisten, **empfehlen wir Ihnen, bei der Einstellung des Thermostats die Anleitungen auf dem beigelegten Blatt zu befolgen.**
- Zur Änderung der Temperatur im Kühlraum den Thermostatkopf wie folgt drehen:
 - auf **niedrige Zahlen/MIN** stellen, falls eine **WENIGER TIEFE** Temperatur gewünscht wird;
 - oder auf **höhere Zahlen/MAX** stellen, falls eine **TIEFERE** Temperatur gewünscht wird.

Thermostat auf 0: die Gerätefunktionen und die Innenbeleuchtung sind unterbrochen.

- Zum Aktivieren des Anti-Kondensat-Systems drücken Sie die entsprechende Taste (Abb. G).

Hinweis:

Die Raumtemperatur, die Häufigkeit der Türöffnungen und der Aufstellungsort des Geräts können die Innentemperatur des Kühlgeräts beeinflussen. Bei der Thermostateinstellung müssen diese Faktoren berücksichtigt werden.

Aufbewahrung von Lebensmitteln im Kühlraum

Lagern Sie die Lebensmittel, wie auf der Abbildung gezeigt, ein.

- Gekochte Speisen
- Fisch, Fleisch
- Obst und Gemüse
- Flaschen
- Eier
- Butter, Milchprodukte, Käse

Anmerkungen:

- Der Abstand zwischen den Abstellflächen und der Innenrückwand gewährleistet eine freie Luftzirkulation.
- Die Lebensmittel so lagern, dass sie nicht mit der Rückwand des Kühlraums in Berührung kommen.
- Keine warmen Speisen einlagern.
- Flüssigkeiten in geschlossenen Behältern aufbewahren.
- Die Aufbewahrung von Gemüse mit hohem Wassergehalt kann zur Bildung von Kondenswasser im unteren Fach führen: der korrekte Gerätebetrieb wird dadurch nicht beeinträchtigt.

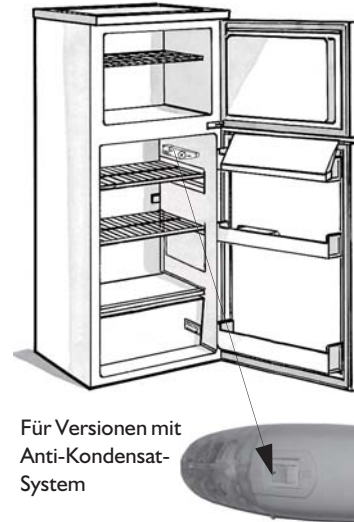

Für Versionen mit Anti-Kondensat-System

Abb. G

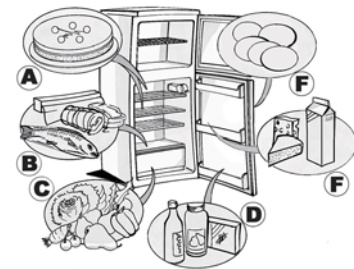

BENUTZUNG DES GEFRIERFACHS

Das Gefrierfach hat ******* Sterne.

Darin kann Tiefkühlware bis zum Verfalldatum auf der Packung aufbewahrt werden. Es können auch frische Speisen eingefroren werden. Diese sind auf das Gitter im oberen Teil zu legen, um den Kontakt mit den im unteren Teil des Fachs befindlichen, bereits tiefgefrorenen Speisen zu vermeiden.

Die Menge frischer Lebensmittel, die innerhalb von 24 Stunden eingefroren werden kann, ist auf dem Typenschild angegeben.

Bitte beachten:

Die einzufrierenden frischen Lebensmittel einwickeln und verschließen in:

- Aluminium- oder Klarsichtfolie, wasserundurchlässige Kunststoffverpackungen, Polyäthylenbehälter mit Deckel, lebensmittelgerechte Tiefkühlbehälter.
- Auch bei Stromausfall behält das Gefrierfach die zur Aufbewahrung der Lebensmittel erforderliche Temperatur bei. Während dieser Zeit sollte die Tür des Fachs allerdings nicht geöffnet werden.

Bitte beachten:

Die Aufbewahrungsdauer in Monaten für frisch eingefrorene Lebensmittel ist nachstehender Tabelle zu entnehmen.

Beim Einkauf von Tiefkühlware auf Folgendes achten:

- Die Verpackung darf nicht beschädigt sein, da sonst der Inhalt nicht mehr einwandfrei sein könnte. Wenn die Verpackung aufgebläht ist oder feuchte Flecken aufweist, ist das Produkt nicht optimal gelagert worden, und der Inhalt könnte angetaut sein.
- Beim Einkauf die Tiefkühlware als letzte in den Einkaufswagen legen und stets in einer Kühltasche transportieren.
- Die Tiefkühlware zu Hause sofort in das Gefrierfach legen.
- Angetaute Tiefkühlware nie wieder einfrieren, sondern innerhalb von 24 Stunden verwerten.
- Temperaturschwankungen vermeiden bzw. auf ein Minimum reduzieren. Das auf der Verpackung angegebene Verfalldatum beachten.
- Für die Konservierung von Tiefkühlware stets die Anweisungen auf der Verpackung befolgen.

Bereitung von Eiswürfeln

- Die Eiswürfelschale zu 3/4 mit Wasser füllen und in das Gefrierfach stellen.
Falls die Schale auf dem Boden festfriert, zum Lösen keine spitzen oder scharfen Utensilien verwenden.



MONATE	LEBENSMITTEL
1-3	
4-7	
8-12	

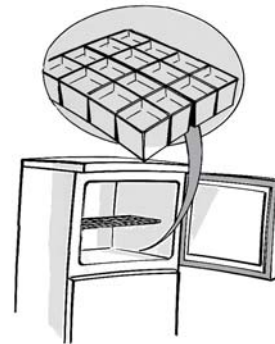

ABTAUEN UND REINIGEN DES GEFRIERFACHS

Das Gefrierfach sollte ein- oder zweimal jährlich bzw. immer dann, wenn sich an den Wänden eine 3 mm dicke Eisschicht gebildet hat, abgetaut werden. Das Abtauen sollte dann vorgenommen werden, wenn wenig Tiefkühlgut eingelagert ist.

1. Die Tür öffnen, alle Lebensmittel entnehmen und sie eng aneinander in Zeitungspapier einwickeln und an einem kühlen Ort oder in einer Küheltasche aufbewahren.
2. **Das Gerät spannungslos setzen.**
3. Die Tür offen lassen, damit der Reif abtauen kann.
4. Das Tauwasser entfernen, das sich auf dem Gefrierfachboden angesammelt hat.
5. Den Innenraum mit einem Schwamm und einer Lösung aus lauwarmem Wasser und/oder Neutralreiniger reinigen.

Keine Scheuermittel verwenden.

6. Nachspülen und sorgfältig abtrocknen.

Hinweis: Um irreparable Schäden am Gefrierfach zu vermeiden, keine spitzen Gegenstände oder scharfen Metallwerkzeuge zur Reifbeseitigung verwenden und das Gefrierfach nicht künstlich erhitzen.

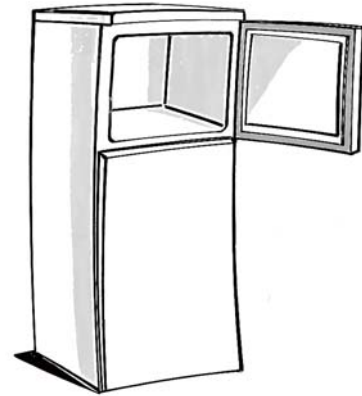

REINIGEN DES KÜHLRAUMS

Den Kühlraum regelmäßig reinigen.

Das Abtauen des Kühlraums erfolgt vollautomatisch.

Die von Zeit zu Zeit an der Innenrückwand des Kühlraums auftretenden Wassertropfen zeigen die automatische Abtauphase an.

Das Tauwasser wird automatisch in eine Abflussöffnung geleitet und anschließend in einem Behälter gesammelt, wo es verdampft.

Das Gerät vor jeder Reinigungs- und Wartungsarbeit vom Stromnetz trennen.

- Einen mit lauwarmem Wasser und/oder einem milden Reinigungsmittel befeuchteten Schwamm verwenden.
- Nachspülen und mit einem weichen Tuch trocken reiben.

Keine Scheuermittel verwenden.

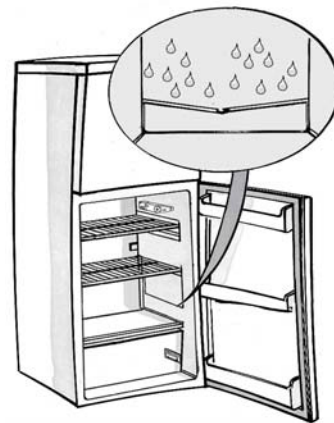

REINIGUNG UND PFLEGE

Für Einbaugeräte

- Die Belüftungsgitter regelmäßig mit einem Staubsauger oder einer Bürste reinigen (siehe **Abbildung A**).
- Die Außenwände mit einem weichen Tuch reinigen.

Bei längerer Abwesenheit

1. Kühl- und Gefrierabteil leeren.
2. Das Gerät spannungslos setzen.
3. Das Gefrierfach abtauen, reinigen und beide Teile sorgfältig abtrocknen.
4. Die Türen offen lassen, um unangenehme Geruchsbildung zu vermeiden.



Abb. A

STÖRUNG - WAS TUN

1. Das Gerät funktioniert nicht.

- Liegt ein Stromausfall vor?
- Ist der Netzstecker richtig angeschlossen?
- Ist der Zweipolschalter eingeschaltet?
- Ist die Sicherung durchgebrannt?
- Ist das Stromkabel beschädigt?
- Steht der Thermostat auf 0 (Stop)?

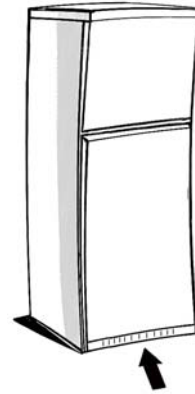
2. Die Temperatur in den Geräteräumen ist nicht tief genug.

- Wurde die Tür korrekt geschlossen?
- Ist das Gerät in der Nähe einer Wärmequelle aufgestellt?
- Ist der Thermostat richtig eingestellt?
- Wird die Luftzirkulation durch die Lüftungsgitter behindert?

3. Die Temperatur im Kühlteil ist zu tief.

- Ist der Thermostat richtig eingestellt?

4. Wasser steht auf dem Boden des Kühlraums.

- Ist der Tauwasserabfluss verstopft?

5. Die Innenbeleuchtung funktioniert nicht.

- Zuerst Punkt 1 prüfen, dann:
 - Das Gerät spannungslos setzen.
 - Für den Austausch der Glühbirne siehe Angaben und Zeichnung in der beigelegten Tabelle.
 - Die Glühbirne kontrollieren und ggf. ersetzen. Max. 15 W starke Birnen verwenden.

6. Übermäßige Reifbildung im Gefrierfach

- Wurde die Tür korrekt geschlossen?
- Hemmen eingelagerte Lebensmittel die Tür?

Anmerkungen:

- **Ist die Vorderkante des Kühlschranks warm, liegt keine Störung vor, sondern das Gerät beugt auf diese Weise Kondensatbildung vor.**
- **Gluckergeräusche und leichtes Zischen des Kältekreises sind durchaus normal.**

KUNDENDIENST

Bevor Sie den Kundendienst rufen:

1. Prüfen Sie erst, ob Sie die Störung selbst beheben können (siehe "Störung - Was tun").
2. Schalten Sie das Gerät nochmals ein, um zu prüfen, ob die Störung immer noch vorliegt. Haben Sie keinen Erfolg, schalten Sie das Gerät aus und wiederholen Sie den Versuch nach einer Stunde.
3. Bleibt das Ergebnis negativ, benachrichtigen Sie den Kundendienst.
Machen Sie bitte folgende Angaben:
 - Art der Störung,
 - Gerätemodell,

- die Servicenummer (die Zahl hinter dem Wort SERVICE auf dem Typenschild im Geräteinnern),
- Ihre vollständige Anschrift,
- Ihre Telefonnummer mit Vorwahl.

SERVICE 0000 000 00000



Hinweis: Der vom Kundendienst ausgeführte Türanschlagwechsel fällt nicht unter die Garantieleistung.

INSTALLATION

- Das Gerät nicht neben einer Wärmequelle aufstellen.
- Das Gerät an einem trockenen und gut belüfteten Ort aufstellen.
- Die oberen und unteren Belüftungsöffnungen des Gerätes dürfen nicht zugestellt werden.
- Das Geräteinnere reinigen (siehe Kapitel "Reinigen des Kühlraums").

Elektrischer Anschluss

- **Die elektrischen Anschlüsse müssen den örtlichen Vorschriften entsprechend ausgeführt werden.**
- Die Daten zur Spannung und Leistungsaufnahme können Sie dem Typenschild im Geräteinnern (neben den Obst- und Gemüsefächern) entnehmen.

Für freistehende Geräte (keine Einbaugeräte)

- Zur Gewährleistung eines optimalen Betriebs für einen Freiraum von mindestens 5 cm über dem Gerät sorgen und angrenzende Möbel so aufstellen, dass etwas Luft zirkulieren kann.
- Das Gerät ggf. an den vorderen Stellfüßen nivellieren.

- **Die Erdung des Gerätes ist gesetzlich vorgeschrieben. Der Hersteller haftet nicht für eventuelle Schäden an Personen, Haustieren oder Sachen, die infolge Nichtbeachtung der o. g. Vorschriften entstehen sollten.**
- Falls Stecker und Steckdose nicht vom selben Typ sind, die Steckdose von einer Fachkraft auswechseln lassen.
- Keine Verlängerungskabel oder Mehrfachadapter verwenden.

Elektrische Abschaltung

- Die elektrische Abschaltung des Gerätes muss durch Ziehen des Netzsteckers oder durch einen der Steckdose vorgeschalteten Zweipolschalter möglich sein.

TÜRANSCHLAGWECHSEL

Bei beiden Türen des Kühlschranks ist der Türanschlag wechselbar.

- Sicherstellen, dass Kühl- und Gefrierraum nicht ans Stromnetz angeschlossen und leer sind.
- Der Türanschlagwechsel sollte von zwei Personen durchgeführt werden.

Folgendes Werkzeug wird benötigt:

- Kreuzschlitzschraubenzieher
- Schlitzschraubenzieher
- 8 mm- und 10 mm-Gabel- oder Steckschlüssel.

Den Kühlschrank leicht nach hinten kippen, um Zugang zum Unterteil zu erhalten. Nicht mehr als 45° kippen und geschäumtes Verpackungsmaterial o.ä. unterlegen, um die Leitungen des Kältekreislaufs an der Geräterückseite nicht zu beschädigen.

Die zwei Schrauben an der Geräterückseite entfernen.
Die obere Platte des Geräts abnehmen.

Mit dem 8 mm-Gabel- oder Steckschlüssel die 3 Schrauben des Scharniers entfernen. Die 3 Schrauben auf der anderen Seite entfernen.

Den Scharnierwinkel und die Plastikblende entfernen.
Den Zapfen aus dem Scharnierwinkel herausziehen.
Den Zapfen auf der anderen Seite des Geräts einsetzen.

Die obere Tür aus dem Winkel des mittleren Scharniers heben und abnehmen. Die Anschlagsschraube von der Geräteoberseite abschrauben und auf der anderen Seite montieren.

Das mittlere Scharnier mit dem 8 mm-Gabel- oder Steckschlüssel abmontieren.
Dabei darauf achten, das weiße Distanzstück nicht zu verlieren. Das Scharnier zur Seite legen. Die Tür vom unteren Scharnier abheben.

Die Verschlusskappen von der Mitte des Geräts abnehmen und auf der anderen Seite montieren. Die Verschlusskappen von den Türen entfernen und die Scharnierhülsen auf der anderen Seite montieren.

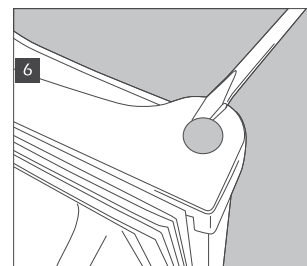
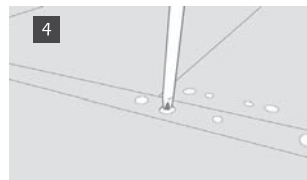
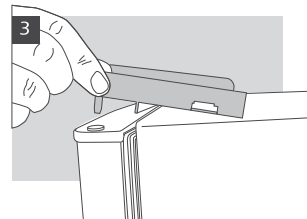
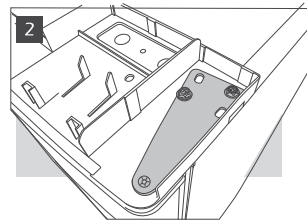
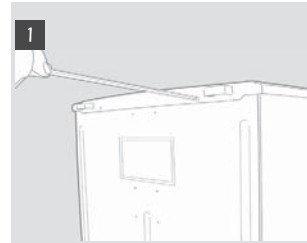

Die Stellfüße herausdrehen.

Den unteren Scharnierwinkel mit einem 8 mm-Gabel- oder Steckschlüssel abmontieren. Den Zapfen entfernen und umsetzen, hierzu mit einem 10 mm-Schlüssel die Mutter abschrauben und mit einem Schlitzschraubenzieher den Zapfen entfernen. Falls erforderlich den Zapfen von unten herausdrücken.

Die Schraube an der Unterseite entfernen und auf der anderen Seite montieren.
Die Verschlusskappen von der nicht mehr verwendeten Seite des Geräts abnehmen und auf die von den Scharnierwinkeln freigelassenen Bohrungen setzen.

Türen und Scharnierwinkel umsetzen.
Die Stellfüße umsetzen, dabei den größeren auf der Seite ohne Scharnierwinkel montieren.

Kontrollieren, dass beide Türen waage- und senkrecht ausgerichtet sind und die Dichtungen überall plan anliegen, bevor das untere Scharnier endgültig festgezogen wird.

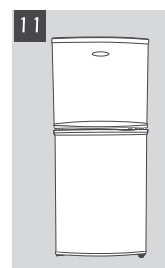
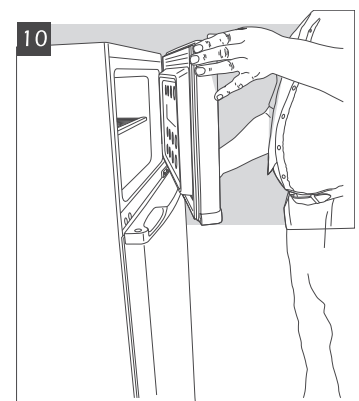
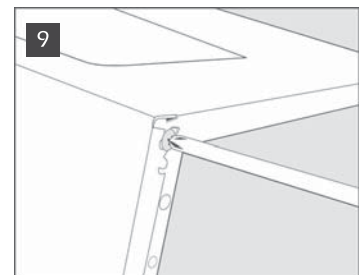
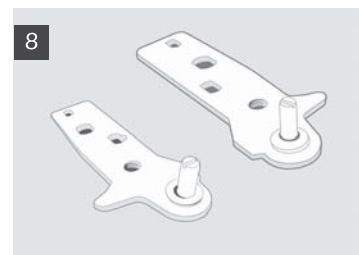
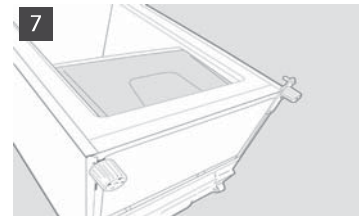

INSTRUCTIONS FOR USE

BEFORE USING THE APPLIANCE

SAFEGUARDING THE ENVIRONMENT

**PRECAUTIONS AND GENERAL
RECOMMENDATIONS**

**HOW TO OPERATE THE REFRIGERATOR
COMPARTMENT**

**HOW TO OPERATE THE FREEZER
COMPARTMENT**

**HOW TO DEFROST AND CLEAN THE
FREEZER**

**HOW TO CLEAN THE REFRIGERATOR
COMPARTMENT**

CLEANING AND MAINTENANCE

TROUBLESHOOTING GUIDE

AFTER-SALES SERVICE

INSTALLATION

DOOR REVERSIBILITY

ELECTRICAL CONNECTION

BEFORE USING THE APPLIANCE

- Your new appliance is designed to be used in the household and similar applications such as:
 - kitchen areas in shops, offices and other working environments
 - farm houses
 - by clients in hotels, motels, residences, bed & breakfasts.

To ensure best use of your appliance, carefully read the operating instructions which contain a description of the product and useful advice.

Keep these instructions for future reference.

1. After unpacking the appliance, make sure it is not damaged and that the door closes properly. Any damage must be reported to the dealer within 24 hours of delivery of the appliance.
2. Wait at least two hours before switching the appliance on in order to ensure that the refrigerant circuit is fully efficient.
3. Installation and electrical connection must be carried out by a qualified technician according to the manufacturer's instructions and in compliance with local safety regulations.
4. Clean the inside of the appliance before using it.

SAFEGUARDING THE ENVIRONMENT

1. Packaging

The packing material is 100% recyclable and bears the recycling symbol. For disposal, comply with local regulations. Keep the packing materials (plastic bags, polystyrene parts, etc.) out of the reach of children, as they are a potential source of danger.

2. Scrapping/Disposal

The appliance is manufactured using recyclable material.

This appliance is marked in compliance with European Directive 2002/96/EC on Waste Electrical and Electronic Equipment (WEEE). By ensuring the correct disposal of this appliance, you can help prevent potentially negative consequences for the environment and health.

The symbol  on the appliance, or on the accompanying documents, indicates that this appliance should not be treated as domestic waste but must be taken to a special collection centre for the recycling of electrical and electronic equipment.

When scrapping the appliance, make it unusable by cutting off the power cable and removing the doors and shelves so that children cannot easily climb inside and become trapped.

Scrap the appliance in compliance with local regulations on waste disposal, taking it to a special collection centre; do not leave the appliance unattended even for a few days, since it is a potential source of danger for children. For further information on the treatment, recovery and recycling of this product, contact your competent local office, the household waste collection service or the shop where you purchased the appliance.

Information:

This appliance does not contain CFCs. The refrigerant circuit contains R134a (HFC) or R600a (HC) (see the rating plate inside the appliance).

Appliances with Isobutane (R600a): isobutane is a natural gas with low environmental. Caution is required, however, since isobutane is flammable. Therefore, it is essential to ensure that refrigerant pipelines are not damaged.

This product may contain Fluorinated Greenhouse Gases covered by the Kyoto Protocol; the refrigerant gas is inside a hermetically sealed system.

Refrigerant gas: R134a has a Global Warming Potential of (GWP) 1300.

Declaration of conformity

This appliance has been designed for preserving food and is manufactured in compliance with Regulation (CE) No. 1935/2004.



This appliance has been designed, manufactured and marketed in compliance with:

- safety objectives of the "Low Voltage" Directive 2006/95/CE (which replaces 73/23/CEE and subsequent amendments);
- the protection requirements of Directive "EMC" 2004/108/CE.

Electrical safety of the appliance can only be guaranteed if it is correctly connected to an approved earthing system.



PRECAUTIONS AND GENERAL RECOMMENDATIONS

INSTALLATION

- The appliance must be handled and installed by two or more persons.
- Be careful not to damage the floors (e.g. parquet) when moving the appliance.
- During installation, make sure the appliance does not damage the power cable.
- Make sure the appliance is not installed near a heat source.
- To guarantee adequate ventilation, leave a space on both sides and above the appliance and follow the installation instructions.
- Keep the appliance ventilation openings free.
- Do not damage the appliance refrigerant circuit pipes.
- Install and level the appliance on a floor strong enough to take its weight and in a place suitable for its size and use.
- Install the appliance in a dry, well ventilated place. The appliance is designed to operate in areas where the temperature comes within the following ranges, according to the climatic class given on the rating plate.
The appliance may not work properly if it is left for a long time at a temperature outside the specified range.

Climatic Class	Amb. temp. (°C)	Amb. temp. (°F)
SN	From 10 to 32	From 50 to 90
N	From 16 to 32	From 61 to 90
ST	From 16 to 38	From 61 to 100
T	From 16 to 43	From 61 to 110

- Make sure the voltage specified on the rating plate corresponds to that of your home.
- Do not use single/multi adapters or extension cords.
- For the water connection, use the pipe supplied with the new appliance; do not reuse that of the previous appliance.
- Power cable modification or replacement must only be carried out by qualified personnel or After-sales Service.
- It must be possible to disconnect the appliance from the power supply by unplugging it or by means of a mains two-pole switch installed upline of the socket.

SAFETY

- Do not use the appliance to store aerosol cans or receptacles containing propellants or flammable substances.
- Do not store or use petrol, flammable liquids or gas in the vicinity of this or other electrical appliances. The fumes can cause fires or explosions.
- Do not use mechanical, electric or chemical means other than those recommended by the Manufacturer to speed up the defrost process.
- Do not use or place electrical devices inside the appliance compartments if they are not of the type expressly authorised by the Manufacturer.
- This appliance is not intended for use by persons (including children) with reduced physical, sensory or mental capabilities or lack of experience and knowledge, unless they have been given supervision or instruction concerning use of the appliance by a person responsible for their safety.
- To avoid the risk of children becoming trapped and suffocating, do not allow them to play or hide inside the appliance.
- Do not swallow the contents (non-toxic) of the ice packs (in some models).
- Do not eat ice cubes or ice lollies immediately after taking them out of the freezer since they may cause cold burns.

USE

- Before carrying out any maintenance or cleaning operation, unplug the appliance or disconnect it from the power supply.
- All appliances equipped with an automatic icemaker and water dispenser must be connected to a water supply that only delivers drinking water (with mains water pressure of between 0.17 and 0.81 Mpa (1.7 and 8.1 bar)). Automatic ice-makers and/or water dispensers not directly connected to the water supply must be filled with drinking water only.
- Use the refrigerator compartment only for storing fresh food and the freezer compartment only for storing frozen food, freezing fresh food and making ice cubes.
- Do not store glass containers with liquids in the freezer since they may burst.

The Manufacturer declines any liability if the above advice and precautions are not respected.

HOW TO OPERATE THE REFRIGERATOR COMPARTMENT

This appliance is a refrigerator with a ******* star freezer compartment.

Defrosting of the refrigerator compartment is completely automatic.

Switching on the refrigerator for the first time

Insert the plug into the mains socket.

The thermostat is used to adjust the temperature of both compartments: refrigerator and freezer.

How to adjust the temperature of the compartments:

- For correct operation and optimum storage of food, **follow instructions given in the enclosed product sheet for thermostat adjustment.**
- To adjust the temperature in the refrigerator compartment, set the thermostat control knob to:
 - lowest/MIN** numbers for the **LEAST COLD** internal temperatures;
 - highest/MAX** numbers for the **COLDEST** internal temperatures.

Thermostat set to 0: no operation, no light.

- Press the corresponding button (fig. G) to activate the anti-condensation device.

Note:

The ambient air temperature, frequency of door opening and the position of the appliance can affect internal temperatures. These factors must be taken into account when setting the thermostat.

How to use the refrigerator compartment

Position the food as illustrated in the figure.

- Cooked food
- Fish, meat
- Fruit and vegetables
- Bottles
- Eggs
- Butter, cheese and dairy products

Note:

- The space between the shelves and the rear wall of the refrigerator compartment must be unobstructed to allow circulation of air.
- Do not place food in direct contact with the rear wall of the refrigerator compartment.
- Do not place hot food in the refrigerator or freezer.
- Store liquids in closed containers.
- Storing vegetables with a high water content can result in condensation in the crisper drawer: this will not affect the correct operation of the appliance.

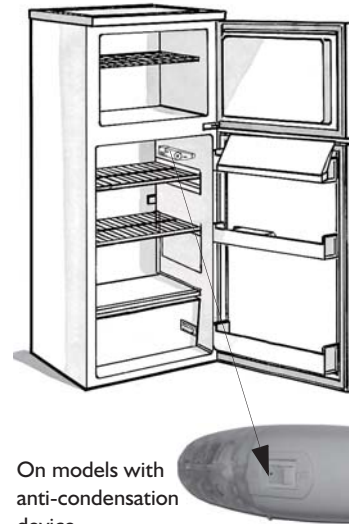

On models with anti-condensation device

Fig. G

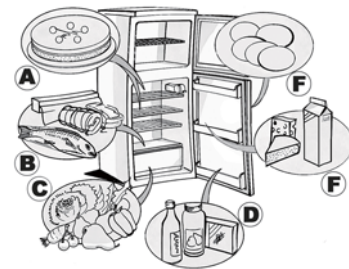

HOW TO OPERATE THE FREEZER COMPARTMENT

The freezer is a ******* star compartment.

This compartment can be used to store frozen foods for the period of time indicated on packaging. The freezer can also be used to freeze fresh food by positioning it on the rack; place frozen food in the lower part of the compartment so that there is no contact with fresh food that has yet to be frozen.

The quantity of fresh food that can be frozen in 24 hours is shown on the rating plate.

Important:

Before freezing, wrap and seal fresh food in:

- aluminium foil, cling film, air and water-tight plastic bags, polythene containers with lids or freezer containers suitable for freezing fresh food.
- In the event of a power cut, the freezer compartment will maintain a sufficiently low temperature for food storage. However, it is advisable to avoid opening the compartment door during such periods.

Important:

The table alongside shows the recommended maximum storage time for frozen fresh foods.

When purchasing frozen food products:

- Ensure that the packaging is not damaged (frozen food in damaged packaging may have deteriorated). If the package is swollen or has damp patches, it may not have been stored under optimal conditions and defrosting may have already begun.
- When shopping, leave frozen food purchases until last and transport the products in a thermally insulated cool bag.
- Place the items in the freezer compartment as soon as you get home.
- If food has defrosted even partially, do not re-freeze it. Consume within 24 hours.
- Avoid, or reduce temperature variations to the minimum. Respect the best-before date on the package.
- Always observe the storage information on the package.

Making ice cubes

- Fill the ice cube tray 3/4 with water and place it at the bottom of the freezer compartment. If the tray sticks to the bottom of the compartment, do not use pointed or sharp instruments to detach it.

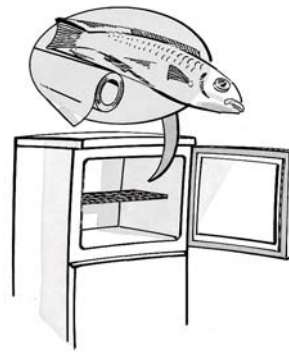

MONTHS	FOOD
1-3	
4-7	
8-12	

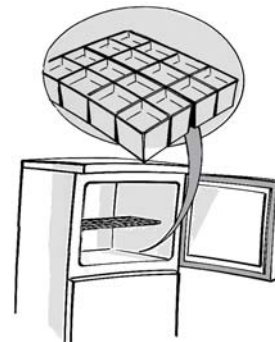

HOW TO DEFROST AND CLEAN THE FREEZER

Defrost the freezer compartment once or twice a year, or when the ice on the walls reaches a thickness of about 3 mm. If possible, defrost the freezer when it is nearly empty.

1. Remove the food from the freezer, wrap in newspaper and group together in a cool place or in a portable cooler.
2. **Disconnect the appliance from the mains power supply.**
3. Leave the door open to allow the frost to melt.
4. Remove the defrost water from the compartment bottom.
5. Clean the interior with a sponge dampened in lukewarm water and neutral detergent.
Do not use abrasive products.
6. Rinse the interior and dry thoroughly.

Note: Do not use sharp or pointed metal instruments to scrape off ice; do not heat the freezer compartment artificially.

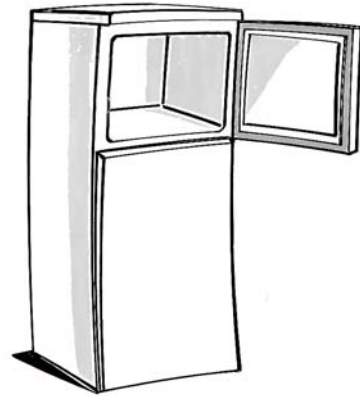

HOW TO CLEAN THE REFRIGERATOR COMPARTMENT

Periodically clean the inside of the refrigerator compartment.

Defrosting of the refrigerator compartment is completely automatic.

Droplets of water on the rear wall of the refrigerator compartment indicate that the periodic automatic defrost cycle is in progress.

The defrost water is automatically routed to a drain outlet and into a container from which it evaporates.

Before carrying out any cleaning operations, disconnect the appliance from the power supply.

- Use a sponge dampened in lukewarm water and/or neutral detergent.
- Rinse and dry with a soft cloth.

Do not use abrasive substances.

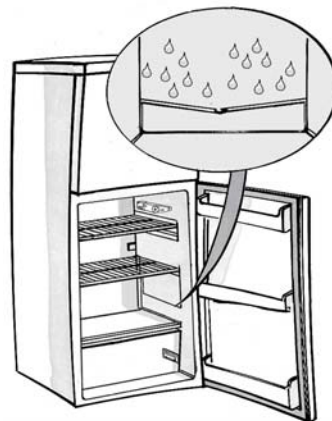

CLEANING AND MAINTENANCE

For built-in appliances

- Periodically clean air vents with a vacuum cleaner or a brush (see **figure A**).
- Clean the outside using a soft cloth.

Vacation

1. Empty the refrigerator and freezer compartments.
2. Disconnect the appliance from the power supply.
3. Defrost the freezer compartment, and clean and dry both compartments.
4. Leave the doors open to prevent formation of unpleasant odours.

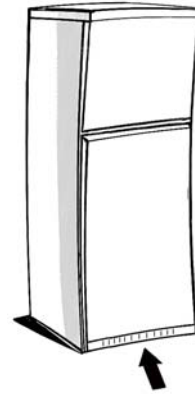

Fig. A

TROUBLESHOOTING GUIDE

1. The appliance is not working.

- Is there a power failure?
- Is the plug properly inserted in the socket?
- Is the double-pole switch on?
- Has the fuse blown?
- Is the power cord damaged?
- Is the thermostat set to 0 (Stop)?

2. Temperature inside the compartments is not low enough.

- Is the door shut properly?
- Is the appliance installed near a heat source?
- Is the thermostat setting correct?
- Are the air circulation grilles blocked?

3. Temperature inside the refrigerator compartment is too low.

- Is the thermostat setting correct?

4. Water collects at the bottom of the refrigerator compartment.

- Is the defrost water drain blocked?

5. The inside light is not working.

Perform the checks for problem 1, and then:

- Disconnect the appliance from the power supply.
To inspect the bulb, refer to the instructions and illustration on the attached table.
- Check the bulb and replace it, if necessary, with a new one. Replace using maximum 15W bulb.

6. Excessive frost build-up in the freezer compartment

- Is the door shut properly?
- Is food obstructing proper door closure?

Attention:

- **The front edge of the appliance may be hot. This prevents the formation of condensation and is not a defect.**
- **Gurgling and hissing noises due to expansion in the refrigerant circuit are normal.**

AFTER-SALES SERVICE

Before contacting the After-Sales Service:

1. See if you can solve the problem yourself (see “Troubleshooting guide”).
2. Switch the appliance on again to see if the problem has been solved.
If it has not, switch off the appliance again and repeat the operation after one hour.
3. If the problem persists after this course of action, contact After-Sales Service.
Specify:
 - the nature of the problem,
 - the appliance model,

- the Service number (the number after the word SERVICE on the rating plate inside the appliance),
- your full address,
- Your telephone number and area code.

SERVICE 0000 000 00000



Note: The direction of door opening can be changed. If this operation is performed by After-sales Service it is not covered by the

INSTALLATION

- Install the appliance away from heat sources.
- Install the appliance in a dry, well-ventilated place.
- Do not obstruct the top and bottom vent zones.
- Clean the inside (see chapter “How to clean the refrigerator compartment”).

Electrical connection

- **Electrical connections must be made in accordance with local regulations.**
- Voltage and power consumption are indicated on the rating plate (at the side of the crispers).

Freestanding appliances (not built-in)

- To optimize appliance efficiency, leave a 5 cm gap above the appliance and make sure that adjacent kitchen units are sufficiently distanced to allow air circulation.
- Ensure that the appliance is level, using the front adjustment feet if necessary.

- **Regulations require that the appliance be earthed. The manufacturer declines all liability for injury to persons or animals and for damage to property resulting from failure to observe the above procedures and reminders.**
- If the plug and socket are not of the same type, have the socket replaced by a qualified electrician.
- Do not use extension leads or adapters.

Disconnecting the appliance

- It must be possible to disconnect the appliance by unplugging it or by means of a two-pole switch fitted upline of the socket.

DOOR REVERSIBILITY

The doors of your Fridge Freezer can be reversed.

- Ensure the Fridge Freezer is unpugged and empty.
- We recommend you have someone to assist you.

Tools required

- Phillips style screwdriver
- Flat bladed screwdriver
- 8mm and 10mm Socket or spanner.

When laying the Fridge Freezer on it's back in order to gain access to the base, you should never tip it back by more than 45° and must rest it on soft foam packaging or similar material to avoid damaging the cooling pipes at the rear of the Fridge Freezer.

Remove the two screws at the rear of the Fridge Freezer. Lift the top off the Fridge Freezer.

Use the 8 mm socket or spanner to remove the 3 hinge bolts. Remove the 3 bolts from the opposite side.

Remove bracket and plastic surround. Remove and replace the pin in the bracket. Replace on opposite side of the Fridge Freezer cabinet.

Lift the top door off middle hinge bracket and pull away from the body of the Fridge Freezer. Remove retaining screw from the top of the cabinet and replace on the other side.

Remove the middle hinge using an 8 mm socket/spanner. Take care not to lose the white spacer. Put hinge to one side. Lift door off the bottom bracket.

Remove blanking plates from the middle of the cabinet and replace in opposite side. Remove the blanking plates from the doors and replace the hinge bushes on the other side.

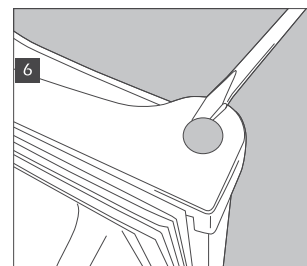
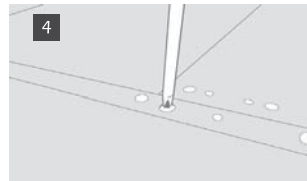
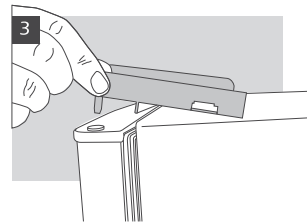
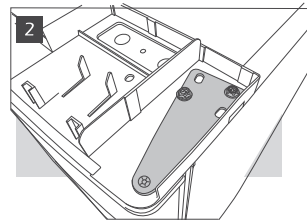
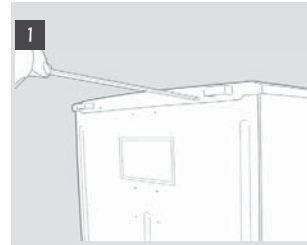

Remove the levelling feet by unscrewing.

Remove bottom bracket using an 8 mm socket or spanner. Remove and replace pin using a 10 mm spanner to undo the nut and a flat bladed screwdriver to remove the pin. You may need to push the pin through from the underside to remove fully.

Remove screw on base and replace on other side. Remove blanking plates from unused side of the Fridge Freezer and replace in holes left by the brackets.

Replace doors and brackets in reverse order. When replacing feet take care to ensure the larger foot is on the side without the bracket.

Check both doors are aligned horizontally and vertically, and that the seals are closed on all sides before finally tightening the bottom hinge

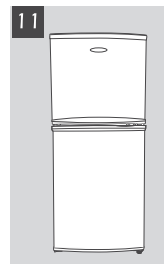
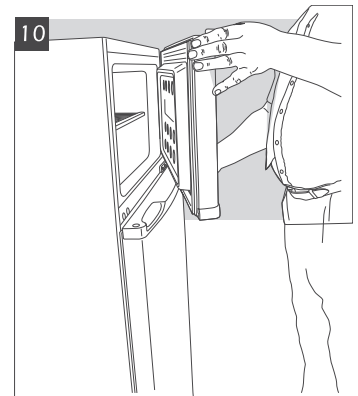
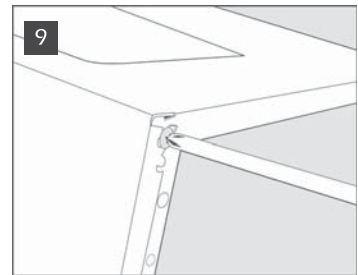
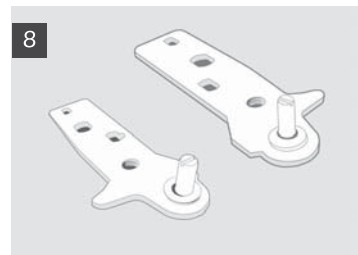
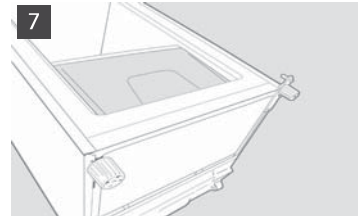

ELECTRICAL CONNECTION

1) For Great Britain only

Warning - this appliance must be earthed

Fuse replacement

If the mains lead of this appliance is fitted with a BS 1363A 13amp fused plug, to change a fuse in this type of plug use an A.S.T.A. approved fuse to BS 1362 type and proceed as follows:

1. Remove the fuse cover (A) and fuse (B).
2. Fit replacement 13A fuse into fuse cover.
3. Refit both into plug.

Important:

The fuse cover must be refitted when changing a fuse and if the fuse cover is lost the plug must not be used until a correct replacement is fitted.

Correct replacement are identified by the colour insert or the colour embossed in words on the base of the plug.

Replacement fuse covers are available from your local electrical store.

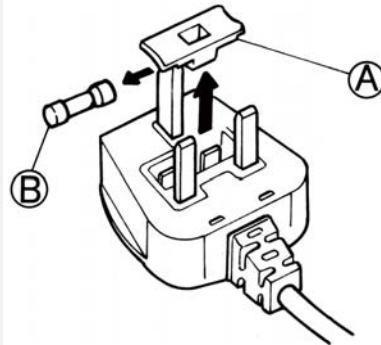

2) For the Republic of Ireland only

The information given in respect of Great Britain will frequently apply, but a third type of plug and socket is also used, the 2-pin, side earth type.

3) Socket outlet / plug (valid for both countries)

If the fitted plug is not suitable for your socket outlet, please contact Whirlpool Service for further instruction. Please do not attempt to change plug yourself. This procedure needs to be carried out by a qualified Whirlpool technician in compliance with the manufactures instructions and current standard safety regulations.

MODE D'EMPLOI

AVANT D'UTILISER L'APPAREIL

CONSEILS POUR LA PROTECTION DE L'ENVIRONNEMENT

PRÉCAUTIONS ET RECOMMANDATIONS GÉNÉRALES

COMMENT FAIRE FONCTIONNER LE COMPARTIMENT RÉFRIGÉRATEUR

COMMENT FAIRE FONCTIONNER LE COMPARTIMENT CONGÉLATEUR

COMMENT DÉGIVRER ET NETTOYER LE COMPARTIMENT CONGÉLATEUR

COMMENT NETTOYER LE COMPARTIMENT RÉFRIGÉRATEUR

NETTOYAGE ET ENTRETIEN

DIAGNOSTIC RAPIDE

SERVICE APRÈS-VENTE

INSTALLATION

CHANGEMENT DU SENS DE L'OUVERTURE DES PORTES

AVANT D'UTILISER L'APPAREIL

- L'appareil que vous venez d'acheter a été conçu pour être utilisé dans un cadre domestique ainsi que :
 - dans les coins cuisine de lieux de travail, commerces et/ou bureaux ;
 - dans les usines ;
 - dans les hôtels, motels, pensions, maisons d'hôte, bed & breakfast, etc. , mis au service du client.

Pour utiliser au mieux votre appareil, nous vous invitons à lire attentivement les instructions relatives à son utilisation ; vous y trouverez la description de votre appareil et des conseils utiles pour la conservation des aliments.

Conservez cette notice d'emploi pour toute consultation ultérieure.

1. Après avoir déballé l'appareil, assurez-vous qu'il n'est pas endommagé et que les portes ferment parfaitement. Tout dommage éventuel devra être signalé au revendeur dans un délai de 24 heures.
2. Nous vous conseillons d'attendre au moins deux heures avant de mettre l'appareil en service afin que le circuit réfrigérant soit pleinement performant.
3. Assurez-vous que l'installation et le branchement électrique ont été réalisés par un technicien qualifié, conformément aux instructions du fabricant et aux normes locales en vigueur en matière de sécurité.
4. Nettoyez l'intérieur de l'appareil avant de l'utiliser.

CONSEILS POUR LA PROTECTION DE L'ENVIRONNEMENT

1. Emballage

L'emballage est 100% recyclable et porte le symbole du recyclage. Pour la mise au rebut, suivez les réglementations locales en vigueur. Les matériaux d'emballage (sachets en plastique, éléments en polystyrène, etc.) doivent être conservés hors de portée des enfants car ils constituent une source potentielle de danger.

2. Mise au rebut

Cet appareil a été fabriqué avec des matériaux recyclables. Cet appareil porte le symbole du recyclage conformément à la Directive Européenne 2002/96/CE, concernant les Déchets d'Équipements Électriques et Électroniques (DEEE ou WEEE). En procédant correctement à la mise au rebut de cet appareil, vous contribuerez à protéger l'environnement et la santé humaine.

Le symbole  apposé sur l'appareil ou sur la documentation qui l'accompagne indique que ce produit ne peut en aucun cas être traité comme un déchet ménager. Il doit par conséquent être remis à un centre de collecte des déchets chargé du recyclage des équipements électriques et électroniques. Au moment de la mise au rebut, rendez l'appareil inutilisable en sectionnant le câble d'alimentation et en démontant les portes et les grilles, de façon à ce que les enfants ne puissent pas accéder facilement à l'intérieur de celui-ci. Pour la mise au rebut, respectez les normes locales en vigueur et remettez l'appareil à un centre de collecte spécialisé. Ne laissez jamais l'appareil sans surveillance, ne fut-ce que quelques jours, car il représente une source de danger pour les enfants.

Pour obtenir de plus amples détails au sujet du traitement, de la récupération et du recyclage de cet appareil, veuillez vous adresser au bureau compétent de votre commune, à la société locale de collecte des déchets ménagers ou directement à votre revendeur.

Information :

Cet appareil ne contient pas de CFC. Le circuit de refroidissement contient du R134a (HFC) ou R600a (HC), voir la plaquette signalétique à l'intérieur de l'appareil.

Pour les appareils avec Isobutane (R600a) : l'isobutane est un gaz naturel qui est sans danger pour l'environnement, mais il est inflammable. Il est donc indispensable de s'assurer que les tuyaux du circuit de réfrigération sont en parfait état.

Cet appareil pourrait contenir du gaz à effet de serre fluoré réglementé par le Protocole de Kyoto. Le gaz réfrigérant est hermétiquement scellé. Gaz réfrigérant: le R134 a une puissance de refroidissement (GWP) de 1300.

Déclaration de conformité

Cet appareil est destiné à la conservation de denrées alimentaires et est fabriqué conformément au règlement (CE) N° 1935/2004.



Cet appareil a été conçu, construit et commercialisé conformément aux :

- objectifs sécurité de la directive "Basse Tension" 2006/95/CE (qui remplace la 73/23/CEE et modifications);
- conditions requises en matière de protection de la Directive "EMC" 2004/108/CE.

La sécurité électrique de l'appareil est garantie uniquement lorsqu'il est correctement branché à une installation de mise à la terre efficace et conforme à la loi.



PRÉCAUTIONS ET RECOMMANDATIONS GÉNÉRALES

INSTALLATION

- La manutention et l'installation de l'appareil nécessitent la présence d'au moins deux personnes.
- Si vous devez déplacer l'appareil, veillez à ne pas abîmer le recouvrement de sol (parquet par ex).
- Pendant l'installation, vérifiez que l'appareil ne risque pas d'endommager le câble d'alimentation.
- Évitez d'installer l'appareil près d'une source de chaleur.
- Pour assurer une bonne aération, laissez un espace de chaque côté et au-dessus de l'appareil et respectez les consignes d'installation.
- Veillez à ne jamais couvrir les bouches d'aération de l'appareil.
- N'endommagez pas les tubes du circuit réfrigérant du réfrigérateur.
- Installez et mettez l'appareil à niveau sur un sol capable de supporter son poids, dans un endroit adapté à ses dimensions et à son usage.
- Installez l'appareil dans une pièce sèche et bien aérée. L'appareil est réglé pour fonctionner dans la plage de température suivante, en fonction de la classe climatique indiquée sur la plaquette signalétique : l'appareil risque de ne pas fonctionner correctement s'il reste pendant une longue période à une température supérieure ou inférieure à la plage prévue.

Classe Climatique	T° amb. (°C)	T° amb. (°F)
SN	De 10 à 32	De 50 à 90
N	De 16 à 32	De 61 à 90
ST	De 16 à 38	De 61 à 100
T	De 16 à 43	De 61 à 110

- Contrôlez que le voltage indiqué sur la plaquette signalétique correspond à la tension de l'habitation.
- N'utilisez pas d'adaptateurs, de prises multiples ni de rallonges
- Pour le raccordement hydraulique de l'appareil, utilisez le tube fourni de série. Ne réutilisez pas celui de votre ancien appareil.
- La modification ou le remplacement du cordon d'alimentation doit exclusivement être confié à un professionnel ou à notre Service Après-Vente.
- Il doit être possible de déconnecter l'alimentation électrique en enlevant la prise ou en actionnant un interrupteur bipolaire de réseau situé en amont de la prise.

SÉCURITÉ

- N'introduisez jamais dans l'appareil de sprays en bombe ou de récipients contenant du propergol ou des substances inflammables.
- N'entreposez pas et n'utilisez pas d'essence, de liquides ou de gaz inflammables à proximité du réfrigérateur ou de tout autre appareil ménager.
Les émanations peuvent provoquer un risque d'incendie ou d'explosion.
- N'utilisez pas de dispositifs mécaniques, électriques ou chimiques, ni d'autres moyens que ceux qui sont recommandés par le fabricant pour accélérer le processus de dégivrage.
- N'entreposez pas et n'utilisez pas d'appareils électriques dans les compartiments de l'appareil s'ils ne sont pas expressément autorisés par le fabricant.
- Cet appareil n'est pas destiné à être utilisé par des enfants ou des personnes dont les capacités physiques, sensorielles ou mentales, ou dont le manque d'expérience et de connaissance les empêchent d'utiliser l'appareil sans risque lorsqu'ils sont sans surveillance ou en l'absence d'instructions d'une personne responsable qui puisse leur assurer une utilisation de l'appareil sans danger.
- Pour éviter tout risque d'emprisonnement et d'étouffement, interdisez aux enfants de jouer ou de se cacher à l'intérieur de l'appareil.
- N'avalez jamais le liquide (atoxique) contenu dans les accumulateurs de froid (sur certains modèles).
- Ne mangez pas les glaçons ou les glaces immédiatement après les avoir sortis du congélateur, car ils pourraient provoquer des brûlures dues au froid.

UTILISATION

- Débranchez toujours le cordon d'alimentation ou coupez le courant avant d'intervenir sur l'appareil pour son entretien ou nettoyage.
- Tous les appareils équipés de systèmes de production de glace et de distributeurs d'eau doivent être connectés à un réseau hydrique qui distribue exclusivement de l'eau potable (la pression du réseau hydrique doit être comprise entre 0,17 et 0,81 MPa (1,7 et 8,1 bar)). Les systèmes de production de glace et/ou d'eau qui ne sont pas directement connectés à un réseau d'alimentation hydrique doivent être remplis exclusivement avec de l'eau potable.
- N'utilisez le compartiment réfrigérateur que pour la conservation d'aliments frais et le compartiment congélateur que pour la conservation d'aliments surgelés, la congélation d'aliments frais et la production de glaçons.
- N'introduisez pas de récipients en verre contenant des liquides dans le congélateur car ils pourraient exploser.

Le fabricant décline toute responsabilité si ces consignes et ces précautions ne sont pas respectées.

STOCKAGE DES DENRÉES DANS LES RÉFRIGÉRATEURS ET RÈGLES D'HYGIÈNE ALIMENTAIRE

La consommation croissante de plats préparés et d'autres aliments fragiles, sensibles en particulier au non-respect de la chaîne du froid ¹⁾, rend nécessaire une meilleure maîtrise de la température de transport et de stockage de ces produits.

À la maison, le bon usage du réfrigérateur et le respect de règles d'hygiène rigoureuses contribueront de façon significative et efficace à l'amélioration de la conservation des aliments.

MAÎTRISE DE LA TEMPÉRATURE

- Stockez les aliments les plus sensibles dans la zone la plus froide de l'appareil, conformément aux indications figurant dans cette notice.
- Attendez le complet refroidissement des préparations avant de les stocker (exemple : soupe).
- Limitez le nombre d'ouvertures de la porte et, en tout état de cause, ne pas la laisser ouverte trop longtemps pour éviter une remontée en température du réfrigérateur.
- Positionnez la commande de réglage du thermostat de façon à obtenir une température plus basse. Ce réglage doit se faire progressivement afin de ne pas provoquer le gel des denrées.
- La mesure de la température d'une zone, clayette par exemple, peut se faire au moyen d'un thermomètre placé, dès le départ, dans un récipient rempli d'eau (verre). Pour être fidèle et représentative de ce qui se passe à l'intérieur de l'appareil, la lecture de la température doit être faite après quelques heures de stabilisation de l'ensemble, par exemple le matin à la première ouverture de la porte.

RESPECT DES RÈGLES D'HYGIÈNE ALIMENTAIRE

- Retirez les emballages du commerce avant de placer les aliments dans le réfrigérateur (exemple : emballages des packs de yaourts).
- Emballez systématiquement la nourriture pour éviter que les denrées ne se contaminent mutuellement.
- Disposez les aliments de telle sorte que l'air puisse circuler librement tout autour.
- Consultez la notice d'utilisation de l'appareil en toutes circonstances et en particulier pour les conseils d'entretien.
- Nettoyez fréquemment l'intérieur du réfrigérateur en utilisant un produit d'entretien doux, sans effet oxydant sur les parties métalliques, puis rincer avec de l'eau additionnée de jus de citron, de vinaigre blanc ou avec tout produit désinfectant adapté au réfrigérateur.
- Se laver les mains avant de toucher les aliments, et plusieurs fois pendant la préparation du repas si celle-ci implique des manipulations successives de produits différents, et après, bien sûr, au moment de passer à table comme les règles d'hygiène l'imposent.
- Ne pas réutiliser des ustensiles ayant déjà servi (par exemple cuillère en bois, planche à découper sans les avoir bien nettoyés au préalable).

- ¹⁾ Chaîne du froid : maintien sans rupture de la température requise d'un produit, depuis sa préparation et son conditionnement jusqu'à son utilisation par le consommateur.

COMMENT FAIRE FONCTIONNER LE COMPARTIMENT RÉFRIGÉRATEUR

Cet appareil est un réfrigérateur avec un compartiment congélateur à ******* étoiles.

Le dégivrage du compartiment réfrigérateur est entièrement automatique.

Mise en marche du réfrigérateur

Branchez la fiche dans la prise de courant.

Le thermostat permet de régler la température des deux compartiments : réfrigérateur et congélateur.

Pour régler la température des compartiments réfrigérateur et congélateur :

1. Pour un fonctionnement correct et une meilleure conservation des aliments, **il est conseillé de régler le thermostat comme indiqué sur la fiche jointe.**
2. Pour régler la température à l'intérieur du compartiment réfrigérateur, tournez le bouton de réglage du thermostat :
 - sur les numéros **plus petits/MIN** pour obtenir une température **MOINS FROIDE** à l'intérieur du compartiment ;
 - sur les numéros **plus grands/MAX** pour obtenir une température **PLUS FROIDE.**

Thermostat sur 0 : les fonctions de l'appareil sont interrompues, de même que l'éclairage.

3. Appuyez sur l'interrupteur correspondant (fig. G) pour activer le système anti-buée.

Remarque :

La température ambiante, la fréquence d'ouverture de la porte et la position de l'appareil peuvent influencer sur la température intérieure du réfrigérateur. Le thermostat doit être réglé en fonction de ces facteurs.

Conservation des aliments dans le compartiment réfrigérateur

Chargez les aliments comme indiqué sur la figure ci-contre.

- A. Aliments cuits
- B. Poisson, viande
- C. Fruits et légumes
- D. Bouteilles
- E. Oeufs
- F. Beurre, produits laitiers, fromages

Remarques :

- L'espace entre les clayettes et la paroi intérieure arrière du réfrigérateur permet à l'air de circuler librement.
- Ne disposez pas les aliments en contact direct avec la paroi arrière du compartiment réfrigérateur.
- Ne placez pas d'aliments encore chauds dans les compartiments.
- Conservez les liquides dans des récipients fermés.
- La conservation de légumes à forte teneur en eau peut provoquer la formation de condensation dans le bac inférieur : ceci ne porte pas préjudice au fonctionnement correct de l'appareil.



Pour les versions avec système anti-buée

Fig. G

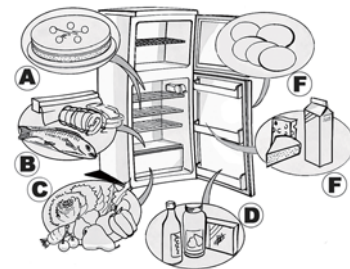

COMMENT FAIRE FONCTIONNER LE COMPARTIMENT CONGÉLATEUR

Le compartiment congélateur est à ******* étoiles.

Il est possible d'y conserver des aliments surgelés pendant toute la période indiquée sur l'emballage. Il est également possible d'y congeler des aliments frais en les positionnant au-dessus des grilles, en mettant les aliments déjà surgelés dans la zone inférieure du compartiment de sorte qu'ils n'entrent pas en contact avec les aliments qui doivent être congelés.

La quantité d'aliments frais qu'il est possible de congeler en 24 heures est indiquée sur la plaque signalétique.

Attention :

Enveloppez hermétiquement les aliments frais à congeler dans :

- des feuilles de papier aluminium, une pellicule transparente, des emballages plastiques imperméables, des récipients en polyéthylène à couvercle, des récipients adaptés à la congélation des aliments.
- Le compartiment congélateur maintient la température appropriée pour la conservation des aliments, même en cas de coupure de courant. Il est toutefois recommandé d'éviter d'ouvrir la porte du compartiment tant que le courant n'a pas été rétabli.

Attention :

Pour les périodes de conservation (en mois) des aliments frais congelés, respectez les indications du tableau ci-contre.

Au moment d'acheter des aliments surgelés, veillez à observer ce qui suit :

- L'emballage ou le paquet est intact, car, si tel n'est pas le cas, l'aliment pourrait se détériorer. Si un paquet est gonflé ou s'il présente des taches d'humidité, il n'a pas été conservé dans les conditions optimales et il peut avoir subi un début de décongélation.
- Achetez les produits surgelés en dernier lieu et utilisez des sacs isothermes pour leur transport.
- Dès que vous arrivez à la maison, rangez-les immédiatement dans le compartiment congélateur.
- Ne recongelez pas les aliments partiellement décongelés, mais consommez-les dans un délai de 24 heures.
- Évitez ou réduisez au maximum les variations de température. Respectez la date de péremption indiquée sur l'emballage.
- Respectez toujours les instructions figurant sur l'emballage pour la conservation des aliments congelés.

Production de glaçons

- Remplissez les bacs à glaçons aux 3/4 d'eau et posez-les sur le fond du compartiment de congélation. Si le bac reste collé au fond du compartiment, n'utilisez pas d'objets pointus ou tranchants pour le décoller.



MOIS

ALIMENTS

1-3



4-7



8-12

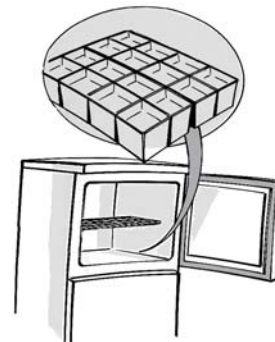

COMMENT DÉGIVRER ET NETTOYER LE COMPARTIMENT CONGÉLATEUR

Nous vous suggérons de dégivrer le compartiment congélateur 1 ou 2 fois par an ou lorsque la formation de glace sur les parois a atteint 3 mm d'épaisseur. Il est conseillé de dégivrer quand les réserves sont peu abondantes.

1. Ouvrez la porte et retirez tous les aliments. Enveloppez-les, bien serrés les uns contre les autres, dans du papier journal et placez-les dans un endroit très frais ou dans un sac isotherme.
2. **Débranchez l'appareil.**
3. Laissez la porte du congélateur ouverte pour faire fondre la glace.
4. Éliminez l'eau de dégivrage qui se dépose sur le fond du compartiment.
5. Nettoyez l'intérieur avec une éponge imbibée d'une solution d'eau tiède et de détergent neutre.
N'utilisez pas de substances abrasives.
6. Rincez et séchez soigneusement.

Remarque : Pour éviter tout dommage irréparable, n'utilisez pas d'objet métallique pointu ou tranchant pour racler la glace et ne chauffez pas artificiellement l'intérieur du congélateur.

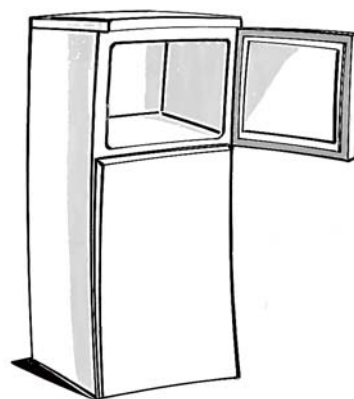

COMMENT NETTOYER LE COMPARTIMENT RÉFRIGÉRATEUR

Nettoyez périodiquement le compartiment réfrigérateur.

Le dégivrage du compartiment réfrigérateur est entièrement automatique.

La présence périodique de petites gouttes d'eau sur la paroi arrière, à l'intérieur du compartiment réfrigérateur, indique qu'un dégivrage automatique est en cours.

L'eau de dégivrage est amenée automatiquement à travers un orifice d'évacuation puis recueillie dans un récipient où elle s'évapore.

Avant toute opération de nettoyage, débranchez l'appareil.

- Utilisez une éponge imbibée d'eau tiède et/ou de détergent neutre.
- Rincez et essuyez avec un chiffon doux.
N'utilisez pas de substances abrasives.

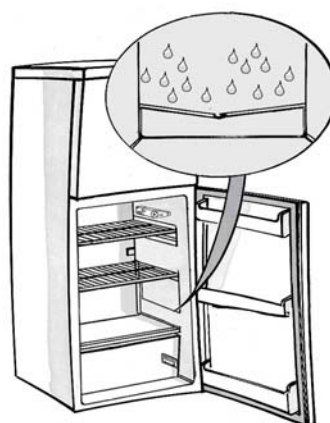

NETTOYAGE ET ENTRETIEN

Pour les appareils encastrables

- Nettoyez régulièrement les grilles de ventilation avec un aspirateur ou une brosse (voir la **figure A**).
- Nettoyez l'extérieur avec un chiffon doux.

Absence prolongée

1. Videz les compartiments réfrigérateur et congélateur.
2. Débranchez l'appareil.
3. Dégivrez le congélateur, nettoyez et séchez les deux compartiments.
4. Laissez les portes ouvertes afin d'éviter la formation de mauvaises odeurs.

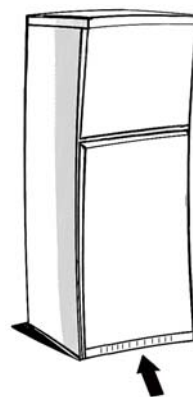

Fig. A

DIAGNOSTIC RAPIDE

1. L'appareil ne fonctionne pas.

- Y a-t-il une coupure de courant ?
- La fiche est-elle correctement introduite dans la prise de courant ?
- L'interrupteur bipolaire est-il enclenché ?
- Le fusible n'a-t-il pas grillé ?
- Le câble d'alimentation est-il endommagé ?
- Le thermostat est-il sur la position 0 (Arrêt) ?

2. La température à l'intérieur des compartiments n'est pas assez froide.

- La porte a-t-elle été fermée correctement ?
- L'appareil est-il installé près d'une source de chaleur ?
- Le thermostat est-il réglé sur la bonne position ?
- La circulation de l'air à travers les grilles de ventilation n'est-elle pas gênée ?

3. La température à l'intérieur du réfrigérateur est trop froide.

- Le thermostat est-il réglé sur la bonne position ?

4. Il y a de l'eau au fond du compartiment réfrigérateur.

- La goutte d'évacuation de l'eau de dégivrage est-elle bouchée ?

5. L'éclairage intérieur ne fonctionne pas.

- Contrôlez d'abord le point 1, puis :
- Débranchez l'appareil. Pour accéder à l'ampoule, référez-vous aux instructions et au dessin figurant sur le tableau joint.
- Contrôlez l'ampoule et remplacez-la, si nécessaire, par une neuve. Ne dépassez pas les 15 W de puissance.

6. Formation de givre excessive dans le compartiment congélateur

- La porte a-t-elle été fermée correctement ?
- Des aliments empêchent-ils la fermeture de la porte ?

Remarques :

- **Si le bord avant du meuble est chaud, il ne s'agit pas d'un défaut mais d'un moyen de prévention de la formation de condensation.**
- **Les bruits de gargouillement et les bruits de détente provenant du circuit de réfrigération doivent être considérés comme normaux.**

SERVICE APRÈS-VENTE

Avant d'appeler le Service Après-vente :

1. Vérifiez s'il n'est pas possible d'éliminer les pannes sans aide (voir "Diagnostic rapide").
2. Remettez l'appareil en marche pour vous assurer que l'inconvénient a été éliminé.
Si le problème persiste, débranchez à nouveau l'appareil et répétez l'opération une heure plus tard.
3. Si le résultat est encore négatif, contactez le Service Après-vente.
Communiquez :
 - le type de panne,
 - le modèle,

- le numéro de Service (numéro qui se trouve après le mot SERVICE sur la plaque signalétique placée à l'intérieur de l'appareil),
- votre adresse complète,
- votre numéro de téléphone avec l'indicatif.

SERVICE 0000 000 00000



Remarque : Le changement du sens de l'ouverture de la porte de l'appareil effectué par le Service Après-vente n'est pas considéré comme une intervention sous garantie.

INSTALLATION

- N'installez pas l'appareil près d'une source de chaleur.
- Placez-le dans un endroit sec et bien aéré.
- Veillez à ne pas encombrer les parties supérieure et inférieure du réfrigérateur pour permettre à l'air de circuler librement.
- Nettoyer l'intérieur (voir le chapitre "Comment nettoyer le compartiment réfrigérateur").

Branchement électrique

- **Les branchements électriques doivent être conformes aux normes locales en vigueur.**
- La tension et la puissance sont indiquées sur la plaque signalétique située à côté des bacs à fruits et légumes.

Pour les appareils à pose libre (non encastrables)

- Pour un fonctionnement optimal, laissez un espace d'au moins 5 cm au-dessus de l'appareil et positionnez les meubles adjacents à une distance suffisante pour permettre une circulation minimum de l'air.
- Mettez l'appareil parfaitement à plat en réglant, si nécessaire, les pieds avant.

- **La mise à la terre de l'appareil est obligatoire. Le fabricant ne pourra être tenu pour responsable en cas de dommages éventuels subis par des personnes, des animaux ou des biens, résultant du non-respect des consignes mentionnées ci-dessus.**
- Si la prise et la fiche ne sont pas du même type, faites-les remplacer par un technicien qualifié.
- N'utilisez pas d'adaptateurs, de rallonges ni de prises multiples.

Mise hors tension de l'appareil

- Pour mettre l'appareil hors tension, débranchez son câble d'alimentation ou actionnez l'interrupteur bipolaire installé en amont de la prise.

CHANGEMENT DU SENS DE L'OUVERTURE DES PORTES

Le sens d'ouverture des portes de votre réfrigérateur/congélateur peut être inversé.

- Contrôlez que les compartiments réfrigérateur et congélateur ne sont pas branchés à l'installation électrique et qu'ils sont vides.
- Cette opération nécessite la présence de deux personnes.

Outils nécessaires

- Tournevis cruciforme
- Tournevis plat
- Clé fixe ou à pipe de 8 mm et de 10 mm.

Appuyez le réfrigérateur/congélateur sur la partie arrière pour accéder à la base. Ne l'inclinez pas de plus de 45° et posez-le contre une matière spongieuse utilisée pour emballer ou tout autre matière semblable, de façon à ne pas endommager les tubes de refroidissement situés à l'arrière du réfrigérateur/congélateur.

Déposez les deux vis présentes à l'arrière du réfrigérateur/congélateur.

Soulevez le plan supérieur du réfrigérateur/congélateur.

Desserrez les 3 boulons de la charnière à l'aide de la clé fixe ou à pipe de 8 mm. Déposez les trois boulons situés du côté opposé.

Retirez le support et le cache en plastique.
Retirez et remplacez le pivot dans le support.
Réinstallez-le du côté opposé de l'appareil.

Dégagez la porte supérieure du support de la charnière centrale et éloignez-la du corps de l'appareil. Retirez la vis d'arrêt du haut du réfrigérateur et remontez-la du côté opposé.

Dégagez la charnière centrale à l'aide d'une clé fixe/à pipe de 8 mm.

Veillez à ne pas égarer l'entretoise blanche. Mettez la charnière de côté. Dégagez la porte du support inférieur.

Retirez les plaques de fermeture du centre du réfrigérateur et remontez-les du côté opposé. Retirez les plaques de fermeture des portes et remontez les douilles des charnières du côté opposé.

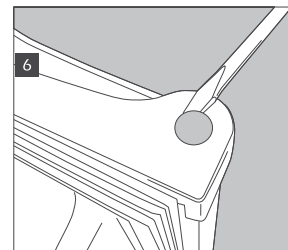
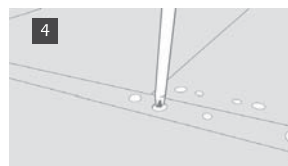
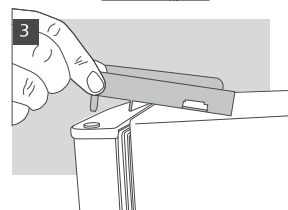
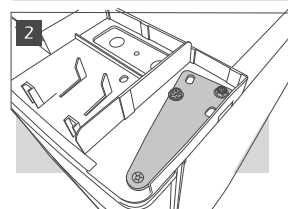
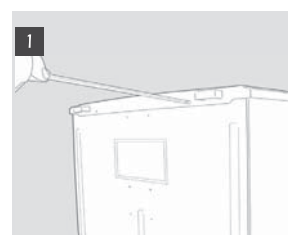

Retirez les pieds de nivellement en les dévissant.

Dégagez le support inférieur à l'aide d'une clé fixe ou à pipe de 8 mm. Retirez et remplacez le pivot à l'aide d'une clé de 10 mm pour dévisser l'écrou et un tournevis plat pour dégager le pivot. Il peut s'avérer nécessaire de pousser le pivot par le dessous pour pouvoir le dégager complètement.

Retirez la vis située sur la base et remontez-la du côté opposé.
Retirez les plaques de fermeture du côté non utilisé du réfrigérateur/congélateur et remontez-les sur les orifices laissés par les supports.

Remplacez les portes et les supports en procédant dans le sens inverse.
Au moment de remplacer les pieds, veillez à ce que le pied le plus grand soit installé du côté sans support.

Contrôlez que les portes sont alignées horizontalement et verticalement, et que les joints sont correctement en position de tous les côtés avant de serrer définitivement la charnière inférieure.

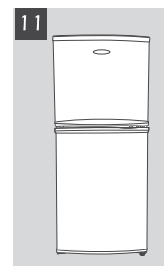
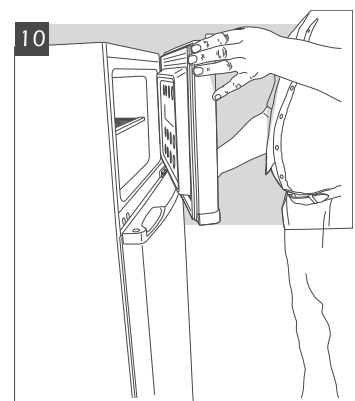
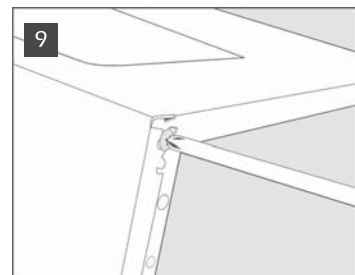
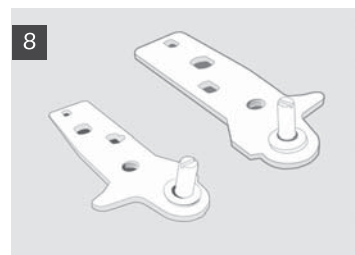
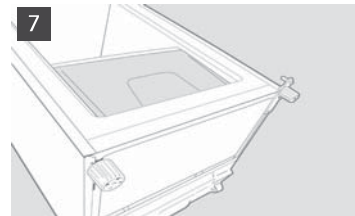

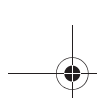

GEBRUIKSAANWIJZING

ALVORENS HET PRODUCT TE GEBRUIKEN

MILIEUTIPS

**ALGEMENE VOORZORGSMATREGELEN EN
ADVIEZEN**

GEBRUIK VAN HET KOELVAK

GEBRUIK VAN HET VRIESVAK

DE VRIEZER ONTDOOIEN EN REINIGEN

REINIGEN VAN HET KOELVAK

REINIGING EN ONDERHOUD

STORINGEN OPSPOREN

KLANTENSERVICE

INSTALLATIE

OMKEREN VAN DE DEUREN

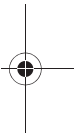

ALVORENS HET PRODUCT TE GEBRUIKEN

- Het door u aangeschafte apparaat is ontworpen voor huishoudelijk gebruik en ook:
 - voor gebruik in keukens van werkplaatsen, winkels en/of kantoren
 - in landbouwbedrijven
 - in hotels, motels, appartementen, bed & breakfast voor gebruik door afzonderlijke klanten.

Voor een optimaal gebruik van uw apparaat is het raadzaam de gebruiksaanwijzing aandachtig door te lezen, hierin vindt u een beschrijving van het apparaat en adviezen voor het conserveren van voedingsmiddelen.

Bewaar dit boekje zodat u het naderhand nog eens kunt raadplegen.

1. Controleer na het uitpakken van het apparaat of het niet beschadigd is en of de deur goed sluit. Uw leverancier dient binnen 24 uur vanaf de levering van het product van eventuele schade op de hoogte te worden gesteld.
2. Het is raadzaam minstens twee uur te wachten alvorens het apparaat in werking te stellen, om het koelcircuit perfect te kunnen laten functioneren.
3. Zorg ervoor dat de installatie en de elektrische aansluiting door een gekwalificeerd technicus worden verricht overeenkomstig de aanwijzingen van de fabrikant en de plaatselijke veiligheidsvoorschriften.
4. Reinig de binnenkant van het product alvorens het in gebruik te nemen.

MILIEUTIPS

1. Verpakking

Het verpakkingsmateriaal is voor 100% recyclebaar en draagt het recyclingsymbool. Voor de verwerking moeten de plaatselijke voorschriften worden nageleefd. Het verpakkingsmateriaal (plastic zakken, stukken polystyreen enz.) moet buiten het bereik van kinderen worden gehouden, omdat het een bron van gevaar kan vormen.

2. Afdanken van het apparaat

Het product is vervaardigd van materiaal dat kan worden gerecycled. Dit apparaat is voorzien van het merkteken volgens de Europese richtlijn 2002/96/EG inzake Afdankte elektrische en elektronische apparaten (AEEA). Door ervoor te zorgen dat dit product op de juiste manier als afval wordt verwerkt, helpt u mogelijk negatieve consequenties voor het milieu en de menselijke gezondheid te voorkomen.

Het symbool  op het product of op de bijbehorende documentatie geeft aan dat dit product niet als huishoudelijk afval mag worden behandeld. In plaats daarvan moet het worden afgegeven bij een verzamelpunt voor recycling van elektrische en elektronische apparaten. Maak het apparaat op het moment dat het wordt afgedankt onbruikbaar door de voedingskabel door te snijden en de deuren en schappen te verwijderen, zodat kinderen niet gemakkelijk in het apparaat kunnen kruipen. Volg bij het afdanken van het apparaat de plaatselijke voorschriften voor afvalverwerking en breng het naar een speciaal afvalverwerkingscentrum, en laat het niet onbewaakt achter, ook niet voor slechts een paar dagen, aangezien het voor kinderen een bron van gevaar kan opleveren. Voor nadere informatie over de behandeling, terugwinning en recycling van dit product wordt u verzocht contact op te nemen met het stadskantoor in uw woonplaats, uw afvalophaaldienst of de winkel waar u het product heeft aangeschaft.

Informatie:

Dit apparaat bevat geen CFK. Het koelcircuit bevat R134a (HFC) of R600a (HC), zie serienummerplaatje in het apparaat.

Voor apparaten met isobutaan (R600a): isobutaan is een natuurlijk gas dat geen schadelijke invloed heeft op het milieu, maar wel ontvlambaar is. Het is daarom noodzakelijk om te controleren of de leidingen van het koelcircuit niet beschadigd zijn.

Dit product kan een gefluorideerd broeikasgas bevatten dat onder het Protocol van Kyoto valt; het koelgas zit in een hermetisch verzegeld systeem.

Koelgas: R134a heeft een globaal verwarmingsvermogen (GWP) van 1300.

Conformiteitsverklaring

Dit apparaat is bestemd voor het conserveren van voedingsmiddelen en is vervaardigd in overeenstemming met de Verordening (EG) nr. 1935/2004



Dit apparaat is ontwikkeld, gefabriceerd en op de markt gebracht in overeenstemming met:

- veiligheidsvoorschriften van de "Laagspanningsrichtlijn" 2006/95/EG (die de richtlijn 73/23/EEG en latere verordeningen vervangt);
- de veiligheidsvereisten van de "EMC"-richtlijn 2004/108/EG.

De elektrische veiligheid is alleen gewaarborgd wanneer het op de juiste wijze op een efficiënt werkende installatie is aangesloten, die volgens de wettelijke voorschriften is geaard.



ALGEMENE VOORZORGSMATREGELEN EN ADVIEZEN

INSTALLATIE

- Het apparaat moet door twee of meerdere personen worden verplaatst en geïnstalleerd.
- Wees voorzichtig bij het verplaatsen van het apparaat om te voorkomen dat de vloer beschadigd raakt (b.v. parket).
- Zorg ervoor dat het product tijdens de installatie de voedingskabel niet beschadigt.
- Installeer het product niet in de buurt van een warmtebron.
- Laat een vrije ruimte aan de zijkanten en boven het apparaat om een goede ventilatie te garanderen of volg de installatie-instructies.
- Houd de ventilatie-openingen van het apparaat vrij van obstakels.
- Beschadig de leidingen van het koelcircuit van de koelkast niet.
- Installeer het product waterpas op een vloer die het gewicht kan dragen en in een ruimte die geschikt is voor de afmetingen en het gebruik van het product.
- Plaats het apparaat in een droge en goed geventileerde ruimte. Het apparaat is afgesteld om te werken in ruimten waarin de temperatuur binnen de volgende waarden ligt, die op hun beurt weer afhankelijk zijn van de klimaatklasse die op het serienummerplaatje staat aangegeven: het is mogelijk dat het apparaat niet goed functioneert als het voor een lange tijd in een ruimte wordt gelaten met een hogere of lagere temperatuur dan het genoemde bereik.

Klimaatklasse	Omg. temp. (°C)	Omg. temp. (°F)
SN	Van 10 tot 32	Van 50 tot 90
N	Van 16 tot 32	Van 61 tot 90
ST	Van 16 tot 38	Van 61 tot 100
T	Van 16 tot 43	Van 61 tot 110

- Controleer of de spanning op het typeplaatje overeenkomt met de spanning in uw woning.
- Gebruik geen enkele of meervoudige adapters of verlengsnoeren.
- Gebruik voor de aansluiting op de waterleiding de bij het nieuwe apparaat geleverde slang en niet die van het vorige apparaat.
- De voedingskabel mag alleen door gekwalificeerd personeel of door de Klantenservice worden gewijzigd of vervangen.
- Het moet mogelijk zijn het apparaat van het elektriciteitsnet af te koppelen door de stekker uit het stopcontact te halen of via een tweepolige netschakelaar die bovenstrooms van het stopcontact is geplaatst.

VEILIGHEID

- Plaats geen spuitbussen of houders die drijfgas of brandbare stoffen bevatten in het apparaat.
- Bewaar of gebruik geen benzine of andere gassen en licht ontvlambare stoffen in de buurt van het apparaat of van andere elektrische huishoudelijke apparatuur. De dampen die hieruit voortkomen kunnen brand of explosies veroorzaken.
- Gebruik geen andere mechanische, elektrische of chemische systemen die het ontdooiproces versnellen dan door de fabrikant zijn aanbevolen.
- Gebruik of plaats geen elektrische apparaten in de vakken van het apparaat, als hiervoor geen uitdrukkelijke toestemming door de fabrikant is gegeven.
- Dit apparaat is niet bestemd om gebruikt te worden door personen (met inbegrip van kinderen) met beperkte fysieke, sensorische of mentale vermogens, of zonder ervaring of kennis van het apparaat, behalve als zij tijdens het gebruik instructies ontvangen van of begeleid worden door een persoon die verantwoordelijk is voor hun veiligheid.
- Om het risico te vermijden dat kinderen in de koelkast opgesloten raken en stikken, mag hen niet worden toegestaan in het product te spelen of zich erin te verstoppen.
- Slik de (niet-giftige) vloeistof uit de vrieselementen niet in (niet op alle modellen).
- Eet geen ijsblokjes of waterijsjes die net uit de vriezer komen, aangezien deze zo koud zijn dat ze ijsbrand kunnen veroorzaken.

GEBRUIK

- Trek de stekker uit het stopcontact of sluit de stroomtoevoer af voordat u met reinigings- of onderhoudswerkzaamheden begint.
- Alle apparaten met ijsmakers en waterdispensers moeten op een waterleidingnet aangesloten worden dat uitsluitend drinkwater levert (met een waterleidingdruk van tussen de 0,17 en 0,81 MPa (1,7 en 8,1 bar)). De ijsmakers en/of waterdispensers die niet rechtstreeks op het waterleidingnet zijn aangesloten, mogen uitsluitend met drinkwater worden gevuld.
- Gebruik het koelgedeelte uitsluitend voor het bewaren van verse levensmiddelen en het vriesgedeelte uitsluitend voor het bewaren van diepvriesproducten, het invriezen van verse levensmiddelen en het maken van ijsblokjes.
- Bewaar geen dranken in glas in het vriesgedeelte want deze kunnen barsten.

De fabrikant kan niet aansprakelijk worden gesteld, indien bovenstaande adviezen en voorzorgsmaatregelen niet in acht zijn genomen.

GEBRUIK VAN HET KOELVAK

Dit apparaat is een koelkast met een vriesvak met ******* sterren.

Het koelvak wordt geheel automatisch ontdooid.

Ingebruikneming van de koelkast

Steek de stekker in het stopcontact.

Met de thermostaat kan de temperatuur in beide vakken worden ingesteld: koelvak en vriesvak.

Instellen van de temperatuur in de vakken:

1. Voor een goede werking van het apparaat en een betere conservering van het voedsel **adviseert u de thermostaat volgens de aanwijzingen in het bijgaande productinformatieblad in te stellen.**
2. Als u de temperatuur in het koelvak wilt wijzigen, draait u de thermostaatknop:
 - op de **lagere cijfers/MIN** wanneer u wilt dat de temperatuur in het vak **MINDER KOUD** is;
 - op de **hogere cijfers/MAX** voor een **KOUDE**RE temperatuur.

Thermostaat op 0: de functies van het apparaat en de verlichting worden onderbroken.

3. Druk op de betreffende schakelaar (afb. **G**) om de anticondensvoorziening te activeren.

Opmerking:

De omgevingstemperatuur, de frequentie waarmee de deur wordt geopend en de plaats van het apparaat kunnen van invloed zijn op de binnentemperatuur van de koelkast. De stand van de thermostaatknop dient op grond van deze factoren te worden aangepast.

Bewaren van levensmiddelen in het koelvak

Plaats de levensmiddelen zoals in de afbeelding hiernaast.

- A. Gekookt voedsel
- B. Vis, vlees
- C. Groente en fruit
- D. Flessen
- E. Eieren
- F. Boter, zuivelproducten, kaas

Opmerkingen:

- De afstand tussen de schappen en de achterste binnenwand van de koelkast zorgt voor een vrije luchtcirculatie.
- Zet de levensmiddelen niet tegen de achterwand van het koelvak.
- Zet geen levensmiddelen in de vakken die nog warm zijn.
- Bewaar vloeistoffen in gesloten houders.
- Het bewaren van groenten met een hoog watergehalte kan condensvorming veroorzaken in de onderste lade: dit heeft geen invloed op het correct functioneren van het apparaat.

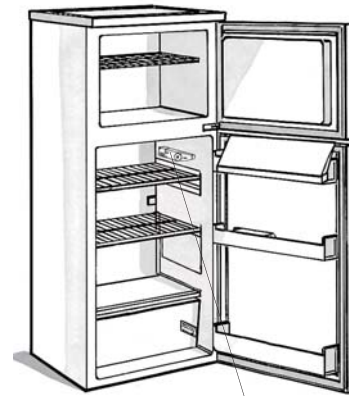

Voor de uitvoeringen met anticondensvoorziening

Afb. G

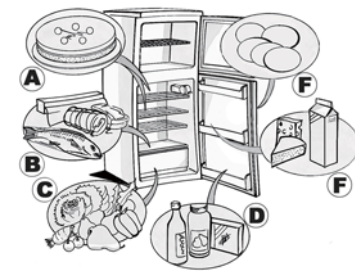

GEBRUIK VAN HET VRIESVAK

Het vriesvak is een vak met ******** sterren.

Er kunnen diepvriesproducten in worden bewaard gedurende de periode die op de verpakking vermeld wordt. Bovendien kan vers voedsel worden ingevroren door het boven op het rooster te zetten, op het hoogste niveau, terwijl u al ingevroren producten in het onderste gebied van de cel zet, zodanig dat ze niet in contact komen met het nog in te vriezen voedsel.

De hoeveelheid verse levensmiddelen die in 24 uur kan worden ingevroren staat aangegeven op het typeplaatje.

Belangrijk:

Wikkel en verzegel de in te vriezen verse levensmiddelen in:

- aluminiumfolie, plastic folie, waterdichte plastic verpakking, polyethyleen bakjes met deksel, diepvriesbakken die geschikt zijn voor invriezen.
- Het vriesvak is in staat de juiste temperatuur te handhaven voor het bewaren van voedsel, ook in het geval de elektriciteit uitvalt. Het wordt geadviseerd om gedurende een dergelijke periode de deur van het vak niet te openen.

Belangrijk:

In de tabel hiernaast kunt u zien hoeveel maanden verse ingevroren levensmiddelen bewaard kunnen worden.

Bij de aankoop van diepvriesproducten moet u op de volgende punten letten:

- de verpakking of het pak moet onbeschadigd zijn, omdat het product anders kan bederven. Als een pakje bol staat of als er vochtplekken op zitten, is het niet onder optimale omstandigheden bewaard en kan het al gedeeltelijk zijn ontdooid.
- De diepvriesproducten moeten als laatste worden gekocht en in isolerende tassen worden vervoerd.
- Leg de diepvriesproducten bij thuiskomst meteen in het vriesvak.
- De gedeeltelijk ontdooidie diepvriesproducten mogen niet opnieuw worden ingevroren, maar moeten binnen 24 uur worden geconsumeerd.
- Variaties in temperatuur moeten vermeden worden of tot een minimum worden beperkt. De uiterste houdbaarheidsdatum op de verpakking moet worden gerespecteerd.
- De instructies op de verpakking voor het conserveren van diepvriesproducten dienen altijd te worden opgevolgd.

Ijsblokjes maken

- Vul het ijsbakje voor 3/4 met water en zet het op de bodem van het vriesvak. Gebruik geen puntige of scherpe voorwerpen om het ijsbakje los te maken als het aan de bodem van het vak is vastgevroren.



MAANDEN VOEDSEL

MAANDEN	VOEDSEL
1-3	
4-7	
8-12	

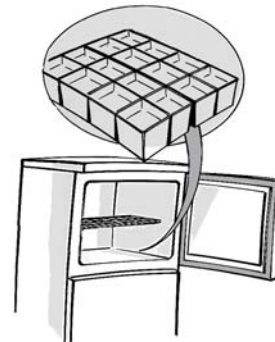

DE VRIEZER ONTDOOIEN EN REINIGEN

Wij raden u aan het vriesvak een of twee maal per jaar te ontdooien, of wanneer de ijsvorming op de wanden 3 mm dik is geworden. Het is raadzaam het vak te ontdooien wanneer u weinig voorraad heeft.

1. Open de deur en haal alle levensmiddelen uit de vriezer, wikkel ze dicht tegen elkaar in krantenpapier en bewaar ze op een koele plaats of in een koeltas.
2. **Haal de stekker uit het stopcontact.**
3. Laat de deur open zodat het ijs kan smelten.
4. Verwijder het dooiwater dat op de bodem van de cel is ontstaan.
5. Maak de binnenkant schoon met een in lauw, mild zeepsop gedrenkte spons.

Gebruik geen schuurmiddelen.

6. Spoel goed en droog zorgvuldig af.

Opmerking: Gebruik, om onherstelbare schade aan het vriesvak te voorkomen, geen puntige of scherpe metalen voorwerpen om het ijs te verwijderen en verwarm het vriesvak niet kunstmatig.

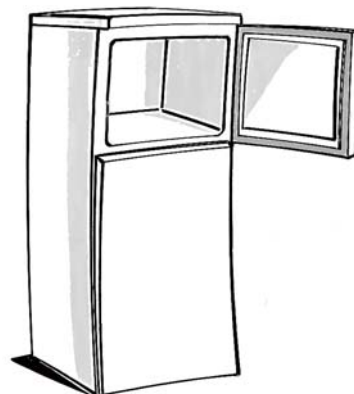

REINIGEN VAN HET KOELVAK

Reinig het koelvak geregeld.

Het koelvak wordt geheel automatisch ontdooid.

De aanwezigheid van waterdruppels op de achterwand aan de binnenkant van het koelvak duidt erop dat het apparaat bezig is automatisch te ontdooien.

Het dooiwater wordt via een afvoeropening in een opvangbak geleid, waar het verdampt.

Haal de stekker van het apparaat uit het stopcontact voordat u met reinigingswerkzaamheden begint.

- Gebruik een vochtige spons met lauw water en/of een neutraal reinigingsmiddel.
- Spoel en droog het apparaat met een zachte doek.

Gebruik geen schuurmiddelen.

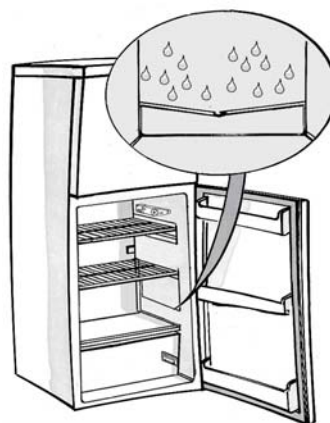

REINIGING EN ONDERHOUD

Voor inbouwapparaten

- Reinig regelmatig de ventilatioosters met een stofzuiger of een borstel (zie **afbeelding A**).
- Reinig de buitenkant met een zachte doek.

Voorzorgsmaatregelen bij afwezigheid

1. Maak het koelvak en het vriesvak leeg.
2. Haal de stekker van het apparaat uit het stopcontact.
3. Ontdooi het vriesvak, reinig en droog beide vakken.
4. Laat de deuren open om te voorkomen dat er onaangename geuren ontstaan.

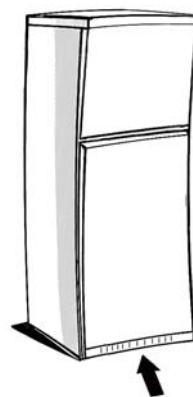

Afb. A

STORINGEN OPSPOREN

1. Het apparaat werkt niet.

- Is de stroom uitgevallen?
- Zit de stekker goed in het stopcontact?
- Is de tweepolige netschakelaar ingeschakeld?
- Is de zekering doorgebrand?
- Is de voedingskabel beschadigd?
- Staat de thermostaat op de stand 0 (Stop)?

2. De temperatuur in de vakken is te hoog.

- Zit de deur goed dicht?
- Staat het apparaat dicht bij een warmtebron?
- Staat de thermostaat in de goede stand?
- Wordt de luchtcirculatie door de ventilatioosters gehinderd?

3. De temperatuur in het koelvak is te laag.

- Staat de thermostaat in de goede stand?

4. Er staat water op de bodem van het koelvak.

- Is de afvoer van het dooiwater misschien verstopt?

5. De binnenverlichting werkt niet.

Controleer eerst de aanwijzingen onder punt 1, en vervolgens:

- Haal de stekker van het apparaat uit het stopcontact. Zie de instructies en de tekening in de bijgaande tabel om bij het lampje te kunnen komen.
- Controleer het lampje en vervang het zo nodig door een nieuw exemplaar. Gebruik geen lampjes van meer dan 15 W.

6. Te veel ijsvorming in het vriesvak

- Zit de deur goed dicht?
- Verhindert het voedsel dat de deur gesloten wordt?

Opmerkingen:

- **Het feit dat de rand aan de voorkant van de koelkast warm is wijst niet op een defect maar dient om condensvorming te voorkomen.**
- **Het koelcircuit kan borrelen of expansiegeluiden maken; dat is normaal.**

KLANTENSERVICE

Voordat u contact opneemt met de klantenservice:

1. ga na of u de storingen niet zelf kunt verhelpen (zie "Storingen opsporen").
2. Zet het apparaat opnieuw aan om te zien of het ongemak is verholpen.
Als dit niet het geval is, schakel het apparaat dan opnieuw uit en herhaal de handeling na een uur.
3. Als ook dat niet helpt, wend u dan tot onze klantenservice.
Vermeld de volgende gegevens:
 - de aard van de storing,
 - het model,

- het servicenummer (nummer achter het woord SERVICE op het typeplaatje binnenin het apparaat),
- uw volledige adres,
- uw telefoonnummer.

SERVICE 0000 000 00000



Opmerking: Het omkeren van de deur van het apparaat door onze klantenservice wordt niet beschouwd als een ingreep die onder de garantie valt.

INSTALLATIE

- Installeer het apparaat niet in de buurt van warmtebronnen.
- Installeer het apparaat op een droge en goed geventileerde plaats.
- Dek de ontlufterruimte aan de boven- en onderzijde niet af.
- Reinig de binnenkant (zie hoofdstuk "Reinigen van het koelvak").

Elektrische aansluiting

- **Houd u aan de plaatselijke voorschriften voor de elektrische aansluiting.**
- De gegevens met betrekking tot de spanning en het opgenomen vermogen staan op het typeplaatje, naast de groente- en fruitladen.

Voor vrij geïnstalleerde apparaten (geen inbouw)

- Laat voor een optimale werking tenminste 5 cm vrije ruimte boven het apparaat en plaats andere meubels of apparaten op een voldoende grote afstand om verluchting te garanderen.
- Plaats het apparaat perfect horizontaal, en stel de positie indien nodig bij met de pootjes aan de voorzijde.

- **De aarding van het apparaat is wettelijk verplicht. De fabrikant aanvaardt geen enkele aansprakelijkheid voor eventueel letsel aan personen, dieren of voor schade aan voorwerpen die veroorzaakt is door het niet in acht nemen van deze voorschriften.**
- Als de stekker en het stopcontact niet van hetzelfde type zijn, laat het stopcontact dan vervangen door een gekwalificeerd technicus.
- Gebruik geen verlengsnoeren of meervoudige adapters.

Afkoppeling van het elektriciteitsnet

- Het moet mogelijk zijn het apparaat van het elektriciteitsnet af te koppelen door de stekker uit het stopcontact te halen of via een tweepolige netschakelaar die bovenstrooms van het stopcontact is geplaatst.

OMKEREN VAN DE DEUREN

De deuren van uw koelkast en vriesvak kunnen worden omgekeerd, zodat ze naar de andere kant opengaan.

- Verzekert u ervan dat de koelkast en het vriesvak niet zijn aangesloten op de elektriciteitsleiding, en dat ze leeg zijn.
- Wij adviseren om het omkeren van de deuren met twee personen uit te voeren.

Benodigd gereedschap

- Kruiskopschroevendraaier
- Rechte schroevendraaier
- Steek- of pijpsleutel van 8 mm en 10 mm.

Kantel de koelkast/vriesvak achterover om bij de onderkant te kunnen komen, zonder dat het apparaat een hoek van meer dan 45°, en zet hem tegen schuimkunststof of soortgelijk materiaal om te voorkomen dat de koelleidingen op de achterkant van de koelkast/vriesvak beschadigd worden.

Verwijder de twee schroeven op de achterkant van de koelkast/het vriesvak.

Til de bovenkant van de koelkast/het vriesvak op.

Verwijder de 3 bouten van het scharnier met de steek- of pijpsleutel van 8 mm. Verwijder de drie bouten aan de andere kant.

Verwijder de drager en de plastic afdekking.

Verwijder en vervang de pen in de drager.

Breng hem aan de andere kant van de koelkast/vriesvak aan.

Til de bovenste deur op van de drager van het middelste scharnier, en verwijder hem van de koelkast/het vriesvak. Haal de blokkeerschroef aan de bovenkant van de koelkast weg, en monteer hem aan de andere kant.

Verwijder het middelste scharnier met een steek- of pijpsleutel van 8 mm.

Let erop dat u het witte afstandstuk niet kwijtraakt. Plaats het scharnier aan de zijkant. Til de deur op van de onderste drager.

Verwijder de sluitplaatjes van het midden van de koelkast, en monteer hen aan de andere kant. Verwijder de sluitplaatjes van de deuren, en monteer de bussen van de scharnieren aan de andere kant.

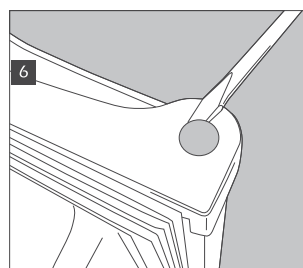
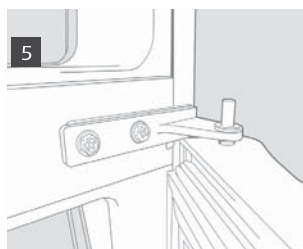
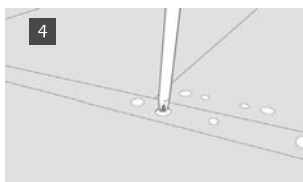
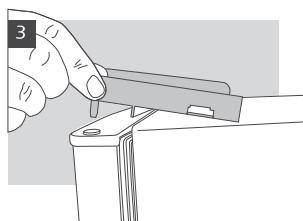
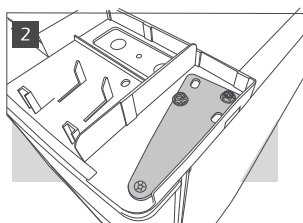
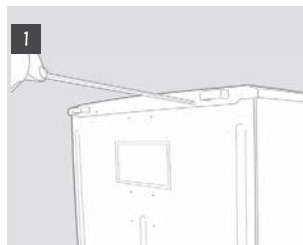

Schroef de stelvoetjes los en haal hen weg.

Verwijder de onderste drager met een steek- of pijpsleutel van 8 mm. Verwijder en vervang de pen met behulp van een sleutel van 10 mm om de moer los te draaien, en een rechte schroevendraaier om de pen te verwijderen. Het kan zijn dat er vanaf de onderkant tegen de pen moet worden geduwd om hem helemaal te kunnen verwijderen.

Verwijder de schroef aan de onderkant, en monteer hem aan de andere kant.
Verwijder de sluitplaatjes van de ongebruikte kant van de koelkast/het vriesvak, en monteer hen op de gaten waaruit de dragers verwijderd zijn.

Vervang de deuren en dragers in omgekeerde volgorde.
Let er bij het vervangen van de pootjes op dat het grootste pootje aan de kant zonder drager moet komen te zitten.

Controleer of beide deuren horizontaal en verticaal in lijn zijn en of de afdichtingen aan alle kanten goed afsluiten, voordat u het onderste scharnier definitief vastzet

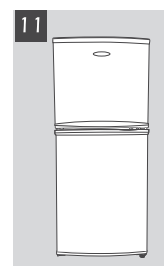
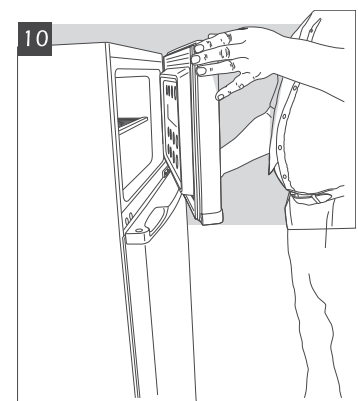
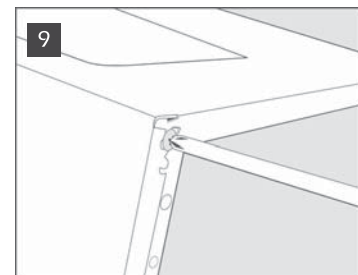
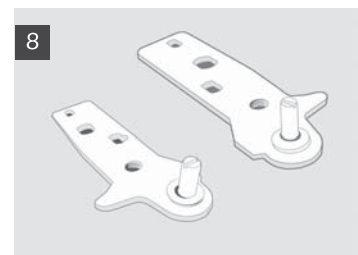
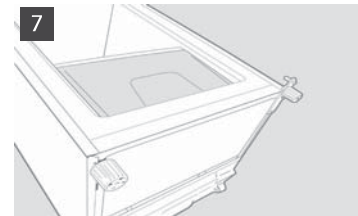

INSTRUCCIONES DE USO

ANTES DE USAR EL APARATO

CONSEJOS PARA PRESERVAR EL MEDIO AMBIENTE

PRECAUCIONES Y SUGERENCIAS GENERALES

PUESTA EN MARCHA DEL COMPARTIMENTO FRIGORÍFICO

PUESTA EN MARCHA DEL COMPARTIMENTO DE BAJA TEMPERATURA

CÓMO DESCONGELAR Y LIMPIAR EL COMPARTIMENTO CONGELADOR

CÓMO LIMPIAR EL COMPARTIMENTO FRIGORÍFICO

LIMPIEZA Y MANTENIMIENTO

GUÍA PARA LA SOLUCIÓN DE PROBLEMAS

SERVICIO DE ASISTENCIA TÉCNICA

INSTALACIÓN

PUERTAS REVERSIBLES

ANTES DE USAR EL APARATO

- El aparato que ha adquirido ha sido desarrollado para utilizarse en el ámbito doméstico y también:
 - en áreas de cocina de lugares de trabajo, tiendas y oficinas
 - en granjas
 - en habitaciones de hotel, motel, aparthotel, bed & breakfast.

Para utilizar este aparato de la mejor manera, lea atentamente las instrucciones de uso, que incluyen una descripción del equipo y algunos consejos útiles.

Guarde estas instrucciones para futuras consultas.

1. Tras desembalar el aparato, compruebe que no está dañado y que las puertas cierran correctamente. Si observa daños, póngase en contacto con el vendedor en un plazo de 24 h.
2. Una vez instalado el aparato, espere como mínimo dos horas antes de ponerlo en marcha para que el circuito refrigerante funcione correctamente.
3. Asegúrese de que la instalación y la conexión eléctrica sean efectuadas por un técnico cualificado según las instrucciones del fabricante y las normas locales.
4. Limpie el interior del aparato antes de usarlo.

CONSEJOS PARA PRESERVAR EL MEDIO AMBIENTE

1. Embalaje

El material de embalaje es 100% reciclable, como lo indica el símbolo correspondiente. Para su eliminación, respete las normas locales. No deje el material de embalaje (bolsas de plástico, trozos de poliestireno, etc.) al alcance de los niños; puede ser peligroso.

2. Eliminación del viejo frigorífico

El aparato se ha fabricado con material reciclable. Este aparato lleva el marcado CE en conformidad con la Directiva 2002/96/CE del Parlamento Europeo y del Consejo sobre residuos de aparatos eléctricos y electrónicos (RAEE). La correcta eliminación de este producto evita consecuencias negativas para el medioambiente y la salud.

El símbolo  en el producto o en los documentos que se incluyen con el producto, indica que no se puede tratar como residuo doméstico. Es necesario entregarlo en un punto de recogida para reciclar aparatos eléctricos y electrónicos. Para su eliminación, inutilice el aparato. Corte el cable de alimentación y quite las puertas y los estantes para evitar que los niños jueguen con el aparato.

Deséchelo con arreglo a las normas medioambientales locales y entréguelo en un centro de recuperación. No lo deje abandonado, ni siquiera unos pocos días; puede ser peligroso para los niños.

Para obtener información más detallada sobre el tratamiento, recuperación y reciclaje de este producto, póngase en contacto con el ayuntamiento, con el servicio de eliminación de residuos urbanos o la tienda donde adquirió el producto.

Información:

Este aparato no contiene CFC. El circuito refrigerante contiene R134a (HFC) o R600a (HC), consulte la placa de características situada en el interior del aparato.

Para los aparatos con isobutano (R 600a): el isobutano es un gas natural sin efectos nocivos para el medio ambiente, pero inflamable. Por lo tanto, es imprescindible comprobar que los tubos del circuito refrigerante no estén dañados. Este producto podría contener gases fluorados de efecto invernadero tratados en el Protocolo de Kioto; el gas refrigerante está contenido en un sistema sellado herméticamente.

Gas refrigerante: R134a tiene un potencial de calentamiento atmosférico (GWP) de 1300.

Declaración de conformidad

Este aparato está destinado a la conservación de productos alimenticios y está fabricado según el reglamento (CE) n° 1935/2004.



Este aparato ha sido proyectado, fabricado y comercializado con arreglo a:

- Los principios de seguridad de la directiva "Baja tensión" 2006/95/CE (que sustituye la 73/23/CEE y sucesivas rectificaciones);
- Los requisitos de protección de la Directiva "EMC" 2004/108/CE.

El aparato posee una toma de tierra que cumple las normas de seguridad establecidas por la ley.



PRECAUCIONES Y SUGERENCIAS GENERALES

INSTALLATION

- Para mover e instalar el aparato son necesarias dos personas.
- Al mover el aparato tenga cuidado de no dañar el pavimento (p. ej. parqué).
- Durante la instalación, cerciórese de que el aparato no se apoya en el cable de alimentación.
- Asegúrese de que el aparato no esté cerca de una fuente de calor.
- Para garantizar una correcta ventilación, deje un espacio a ambos lados y encima del aparato, o bien, siga las instrucciones de instalación.
- No bloquee las aberturas de ventilación del aparato.
- No dañe los tubos del circuito refrigerante del aparato.
- Instale y nivele el aparato sobre un pavimento que soporte su peso y en una zona adecuada para su tamaño y uso.
- Coloque el producto en un lugar seco y bien ventilado. El aparato está preparado para el funcionamiento a temperaturas ambiente indicadas en la tabla siguiente, según la clase climática a la que pertenece, que figura en la placa de características. Puede que el aparato no funcione correctamente si se deja durante mucho tiempo a una temperatura superior o inferior a los límites previstos.

Clase climática	T. amb. (°C)	T. amb. (°F)
SN	De 10 a 32	De 50 a 90
N	De 16 a 32	De 61 a 90
ST	De 16 a 38	De 61 a 100
T	De 16 a 43	De 61 a 110

- Compruebe que el voltaje que figura en la placa de características corresponde al de la vivienda.
- No utilice adaptadores múltiples ni alargaderas.
- Para conectarlo a la red hídrica, utilice el tubo que se suministra con el aparato nuevo y no el del aparato antiguo.
- La modificación o sustitución del cable de alimentación debe ser efectuada por personal cualificado o por el Servicio de Asistencia Técnica.
- La desconexión de la alimentación eléctrica deberá poder efectuarse desenchufando el aparato o bien mediante un interruptor bipolar de red situado antes de la toma.

SEGURIDAD

- No introducir en el aparato recipientes o frascos de spray que contengan propelentes o sustancias inflamables.
- No almacene o utilice gasolina u otros productos inflamables cerca de este aparato u otros electrodomésticos. Las emanaciones pueden originar fuego o una explosión.
- No utilice dispositivos mecánicos, eléctricos o químicos distintos a los indicados por el fabricante para acelerar el proceso de descongelación.
- No utilice o introduzca aparatos eléctricos en el interior de los compartimentos del aparato, a menos que lo autorice el fabricante.
- Este aparato no está diseñado para que lo utilicen niños, personas con discapacidades físicas, sensoriales o mentales, o personas sin experiencia y conocimientos del aparato, salvo en el caso de que exista una persona que se haga responsable de su seguridad y les instruya o vigile durante el uso.
- Asegúrese de que los niños no jueguen con el aparato o se escondan en él, ya que podrían quedarse atrapados y morir asfixiados.
- Aunque no sea tóxico, no ingiera el líquido que contienen los acumuladores de frío (en algunos modelos).
- No coma cubitos de hielo ni polos inmediatamente después de sacarlos del congelador. El frío puede provocar quemaduras en las mucosas.

UTILIZACIÓN

- Antes de efectuar cualquier operación de mantenimiento o limpieza, desenchufe el aparato de la red eléctrica o desconéctelo de la fuente de alimentación.
- Todos los aparatos provistos de productores de hielo y distribuidores de agua deben conectarse a una red hídrica que suministre exclusivamente agua potable (con una presión entre 0,17 y 0,81 MPa (1,7 y 8,1 bares)). Los productores de hielo y/o agua que no estén directamente conectados a la alimentación hídrica deben llenarse únicamente con agua potable.
- Utilice el compartimento frigorífico sólo para conservar alimentos frescos y el compartimento congelador únicamente para conservar productos congelados, congelar alimentos frescos y producir cubitos de hielo.
- No almacene envases de vidrio con líquidos en el congelador; podrían explotar.

El fabricante declina cualquier responsabilidad si no se respetan las sugerencias y precauciones anteriormente indicadas.

PUESTA EN MARCHA DEL COMPARTIMENTO FRIGORÍFICO

Este aparato es un frigorífico combinado con congelador de ******* estrellas.

La descongelación del compartimento frigorífico es totalmente automática.

Puesta en marcha del frigorífico

Enchufe la clavija en la toma de corriente.

El termostato permite regular la temperatura de ambos compartimentos: frigorífico y congelador.

Cómo regular la temperatura de los compartimentos:

1. Para garantizar un funcionamiento correcto y la conservación adecuada de los alimentos, **es aconsejable regular el termostato siguiendo las instrucciones de la ficha adjunta.**
2. La temperatura del compartimento frigorífico se puede cambiar con el mando del termostato:
 - en los números **más bajos/MIN** para que la temperatura en el interior del compartimento sea **MENOS FRÍA**;
 - en los números **más altos/MAX** para que la temperatura en el interior del compartimento sea **MÁS FRÍA**.

Termostato en 0: las funciones del aparato y la iluminación se desactivan.

3. Pulsar el interruptor correspondiente (fig. G) para activar el dispositivo anticondensado.

Advertencia:

La temperatura ambiente, la frecuencia de apertura de la puerta y la ubicación del aparato pueden afectar a la temperatura interna. El termostato debe regularse en función de estos factores.

Cómo conservar los alimentos en el compartimento frigorífico

Guarde los alimentos como se ilustra en la figura.

- A. Alimentos cocinados
- B. Pescados y carnes
- C. Fruta y verdura
- D. Botellas
- E. Huevos
- F. Mantequilla, productos lácteos, quesos

Notas:

- La distancia entre los estantes y la pared posterior interna del frigorífico asegura la libre circulación del aire.
- No coloque los alimentos en contacto directo con la pared posterior del compartimento frigorífico.
- No coloque alimentos aún calientes en los compartimentos.
- Conserve los líquidos en contenedores cerrados.
- Si se conservan verduras con alto contenido de agua puede formarse condensación en el cajón inferior: esto no perjudica el correcto funcionamiento del aparato.



Para las versiones con dispositivo anticondensado



Fig. G

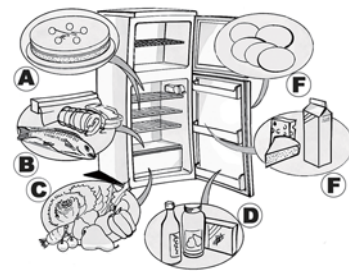

PUESTA EN MARCHA DEL COMPARTIMENTO DE BAJA TEMPERATURA

El compartimento congelador es de ******** estrellas. Los alimentos congelados pueden conservarse durante el período indicado en el envase. Además, se pueden congelar los alimentos frescos colocándolos encima de la rejilla, en el nivel más alto, y los ya congelados en la zona inferior del compartimento, de manera que no entren en contacto. En la placa de características se indica la cantidad de alimentos frescos que se puede congelar en 24 horas.

ATENCIÓN:

Envuelva herméticamente los alimentos frescos que se van a congelar en:

- papel de aluminio, plástico, envases impermeables de plástico o contenedores de polietileno con tapa o recipientes recomendados para congelar alimentos.
- El compartimento congelador puede mantener la temperatura adecuada para conservar alimentos, incluso cuando se interrumpe la energía eléctrica. De todos modos, evite abrir la puerta del compartimento durante dicho período.

ATENCIÓN:

Para saber cuántos meses se pueden conservar los alimentos frescos congelados, consulte la tabla.

En el momento de comprar alimentos ultracongelados compruebe que:

- El envase o el paquete están intactos. Si no lo están, el alimento puede haberse deteriorado. Si el paquete está inflado o presenta manchas de humedad, es posible que el alimento no se haya conservado en condiciones óptimas y que haya sufrido un inicio de descongelación.
- Compre los alimentos ultracongelados por último y téngalos en bolsas térmicas.
- En cuanto llegue a casa, introdúzcalos en el congelador.
- Si los alimentos se han descongelado parcialmente no los vuelva a congelar, consúmalos en un plazo de 24 horas.
- Evite o reduzca al mínimo las variaciones de temperatura. Respete la fecha de caducidad indicada en el envase.
- Siga siempre las instrucciones de conservación de los alimentos ultracongelados que figuran en el envase.

Producción de cubitos de hielo

- Llene con 3/4 de agua las bandejas de los cubitos y póngalas en el fondo del compartimento congelador. Si la bandeja de los cubitos se adhiere al fondo del compartimento de baja temperatura, no utilice objetos puntiagudos ni cortantes para desengancharla.



MESES ALIMENTOS

MESES	ALIMENTOS
1-3	
4-7	
8-12	

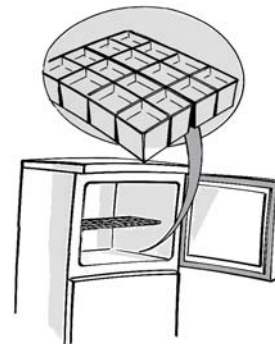

CÓMO DESCONGELAR Y LIMPIAR EL COMPARTIMENTO CONGELADOR

Se aconseja descongelar el compartimento congelador 1 ó 2 veces al año, o cuando la capa de hielo en las paredes alcanza los 3 mm de espesor. Se recomienda descongelarlo cuando contenga pocos alimentos.

1. Abra la puerta, extraiga los alimentos, envuélvalos en hojas de periódico compactándolos bien y guárdelos en un lugar muy fresco o en una bolsa térmica.
2. **Desconecte el aparato de la red eléctrica.**
3. Deje la puerta del congelador abierta para que el hielo se derrita.
4. Elimine el agua de descongelación depositada en el fondo del compartimento.
5. Limpie el interior con una esponja empapada con una solución de agua tibia y detergente neutro.
No utilice nunca sustancias abrasivas.
6. Aclare y seque con cuidado.

Advertencia: Para evitar daños irreparables en el compartimento, no utilice herramientas metálicas puntiagudas o cortantes para quitar el hielo ni caliente artificialmente el compartimento.

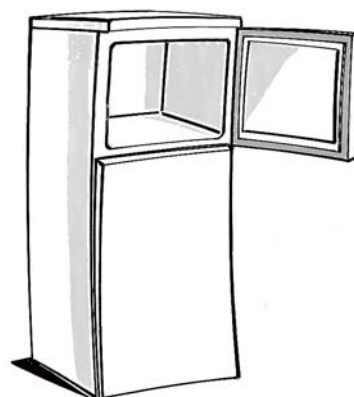

CÓMO LIMPIAR EL COMPARTIMENTO FRIGORÍFICO

Limpie periódicamente el compartimento frigorífico. La descongelación del compartimento frigorífico es totalmente automática.

La presencia de gotas de agua en la pared posterior interna del compartimento frigorífico indica la fase de descongelación automática.

El agua de descongelación se envía automáticamente a un orificio de desagüe para luego recogerla en un contenedor donde se evapora.

Antes de realizar cualquier operación de limpieza, desenchufe el aparato de la red eléctrica.

- Utilice una esponja humedecida con una solución de agua tibia y detergente neutro.
- Aclare y seque con un paño suave.
No utilice sustancias abrasivas.

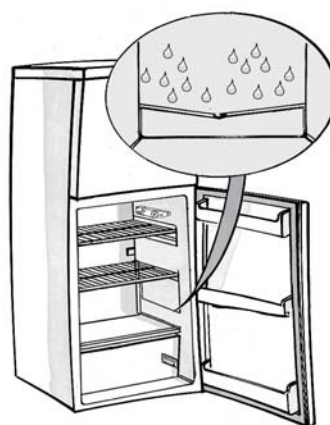

LIMPIEZA Y MANTENIMIENTO

Aparatos empotrados

- Limpie periódicamente las rejillas de ventilación con una aspiradora o un cepillo (consulte la **figura A**).
- Limpie la parte exterior con un paño suave.

Precauciones en caso de ausencias

1. Vacíe los compartimientos frigorífico y congelador.
2. Desconecte el aparato de la red eléctrica.
3. Descongele el compartimento congelador, límpielo y seque ambos compartimentos.
4. Deje abiertas las puertas para impedir la formación de malos olores.

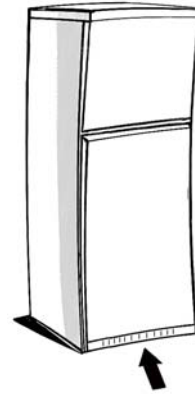

Fig. A

GUÍA PARA LA SOLUCIÓN DE PROBLEMAS

1. El aparato no funciona.

- ¿Se ha producido un corte de corriente?
- ¿Está bien enchufado?
- ¿Ha accionado el interruptor bipolar?
- ¿Se ha fundido el fusible?
- ¿Se ha roto el cable de alimentación?
- ¿Está el termostato en 0 (Stop)?

2. La temperatura en el interior de los compartimentos no es lo suficientemente fría.

- ¿Se ha cerrado bien la puerta?
- ¿Se ha instalado el aparato cerca de una fuente de calor?
- ¿El termostato está bien regulado?
- La circulación del aire a través de las rejillas de ventilación está obstruida?

3. La temperatura del compartimento frigorífico es demasiado baja.

- ¿El termostato está bien regulado?

4. Hay agua en el fondo del compartimento frigorífico.

- ¿Está atascado el orificio de salida del agua de descongelación?

5. La luz interna no se enciende.

- Primero compruebe lo indicado en el punto 1; luego:
- Desconecte el aparato de la red eléctrica. Para acceder a la bombilla, consulte las instrucciones y el dibujo de la tabla adjunta.
 - Compruebe la bombilla y si es necesario sustitúyala por una nueva. No debe superar los 15 W de potencia.

6. Demasiada escarcha en el compartimento congelador

- ¿Se ha cerrado bien la puerta?
- ¿Obstruyen los alimentos el cierre de la puerta?

Notas:

- **Es normal que el borde anterior del aparato esté caliente porque esto impide la condensación del agua.**
- **El gorgoteo y los soplos de las expansiones del circuito refrigerante son normales.**

SERVICIO DE ASISTENCIA TÉCNICA

Antes de llamar al Servicio de Asistencia Técnica:

1. Compruebe si puede solucionar el problema (consulte "Guía para la solución de problemas").
2. Vuelva a poner en marcha el aparato para comprobar si la avería se ha solucionado. Si el resultado es negativo, desenchufe el aparato y repita la operación al cabo de una hora.
3. Si el resultado sigue siendo negativo, póngase en contacto con el Servicio de Asistencia Técnica.
Comuníquese:
 - el tipo de problema,
 - el modelo,

- el número de servicio (número que aparece después de la palabra SERVICE, en la placa de características situada en el interior del aparato),
- su dirección completa,
- su número y prefijo telefónico.

SERVICE 0000 000 00000



Advertencia: La intervención del Servicio de Asistencia Técnica para cambiar el lado por el cual se abre la puerta del aparato (reversibilidad), no está cubierta por la garantía.

INSTALACIÓN

- Instale el aparato lejos de fuentes de calor.
- Instálelo en un lugar seco y bien ventilado.
- No obstruya el espacio de ventilación superior ni el inferior.
- Limpie el interior (consulte el capítulo "Cómo limpiar el compartimento frigorífico").

Conexión eléctrica

- **Las conexiones eléctricas deben ser conformes a la normativa local.**
- Los datos relativos a la tensión y a la potencia absorbida se encuentran en la placa de características, situada al lado de los cajones para fruta y verdura.

Para aparatos de instalación libre (no empotrados)

- Para un funcionamiento óptimo, deje por lo menos 5 cm por encima del aparato y coloque los muebles adyacentes a una distancia que permita la circulación del aire.
- Sitúelo en una superficie plana y regule los pies anteriores si fuera necesario.

- **La toma de tierra del aparato es obligatoria con arreglo a la ley. El fabricante declina cualquier responsabilidad por los daños sufridos por personas, animales o cosas debidos al incumplimiento de las normas vigentes.**
- Si el enchufe y la toma no son del mismo tipo, haga sustituir la toma a un técnico cualificado.
- No utilice adaptadores múltiples ni alargaderas.

Desconexión eléctrica

- La desconexión eléctrica del aparato ha de ser posible desenchufando la clavija o mediante un interruptor bipolar situado antes de la toma.

PUERTAS REVERSIBLES

En este aparato es posible cambiar el sentido de apertura de la puerta del frigorífico y del congelador.

- Asegúrese de que el frigorífico y el congelador estén desenchufados y vacíos.
- Se recomienda efectuar las operaciones para cambiar el sentido de apertura de la puerta entre dos personas.

Herramientas

- Destornillador de estrella
- Destornillador plano
- Llave fija o Allen de 8 y 10 mm.

Apoye el frigorífico-congelador sobre la parte trasera para acceder a la base. No lo incline hacia atrás más de 45° y apóyelo sobre material expandido de embalaje o sobre un material similar para no dañar los tubos de refrigeración situados en la parte de atrás.

Extraiga los dos tornillos situados en la parte trasera del frigorífico-congelador.

Levante la encimera del frigorífico-congelador.

Quite los 3 pernos de la bisagra utilizando la llave fija o Allen de 8 mm. Quite los tres pernos del lado contrario.

Quite el soporte y la tapa de plástico.

Quite y sustituya el perno del soporte.

Introdúzcalo en el lado opuesto del frigorífico-congelador.

Levante la puerta superior del soporte de la bisagra central y aléjela del frigorífico-congelador. Quite el tornillo de tope del lado superior del frigorífico y colóquelo en el lado contrario.

Quite la bisagra central utilizando una llave fija o Allen de 8 mm.

No pierda el espesor blanco. Ponga la bisagra de lado.

Levante la puerta del soporte inferior.

Quite las placas de cierre del centro del frigorífico y colóquelas en el lado contrario. Quite las placas de cierre de las puertas y monte los casquillos de las bisagras en el lado contrario.

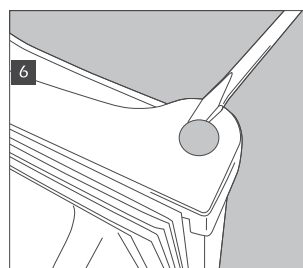
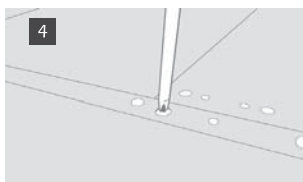
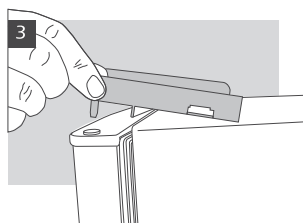
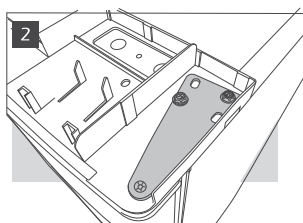
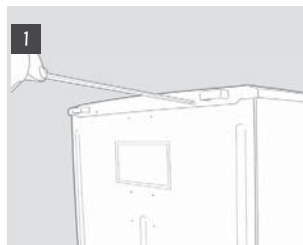

Quite los pies niveladores desenroscándolos.

Quite el soporte inferior con una llave fija o Allen de 8 mm. Quite y sustituya el perno utilizando una llave de 10 mm para desenroscar la tuerca y un destornillador plano para quitar el perno. En algunos casos, puede ser necesario empujar el perno por debajo para extraerlo completamente.

Quite el tornillo de la base y colóquelo en el lado contrario. Quite las placas de cierre situadas en el lado del frigorífico-congelador no utilizado y colóquelas en los orificios vacíos de los soportes.

Cambie las puertas y los soportes en orden inverso. Al sustituir los pies, compruebe que el pie de mayor tamaño se encuentre en el lado sin soporte.

Compruebe que ambas puertas estén alineadas, horizontal y verticalmente, y que las juntas estén colocadas correctamente antes de fijar definitivamente la bisagra inferior.

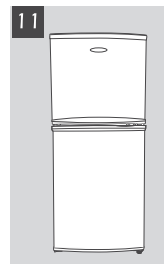
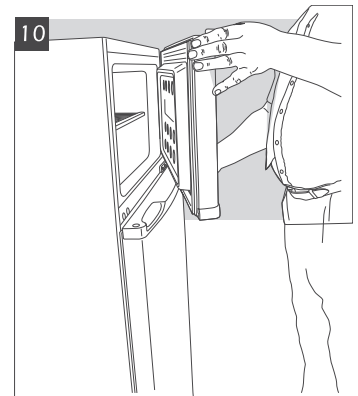
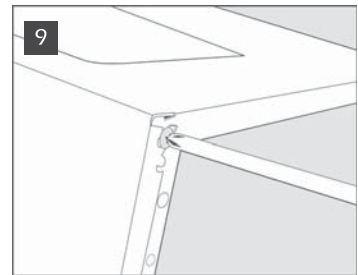
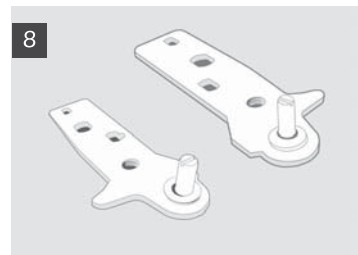
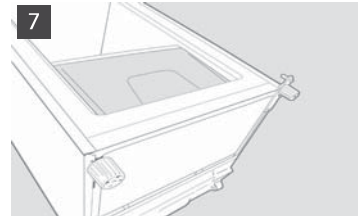

MANUAL DE INSTRUÇÕES

ANTES DE USAR O APARELHO

CONSELHOS PARA A PROTECÇÃO DO AMBIENTE

PRECAUÇÕES E SUGESTÕES GERAIS

COMO USAR O COMPARTIMENTO FRIGORÍFICO

COMO USAR O CONGELADOR

COMO DESCONGELAR E LIMPAR O COMPARTIMENTO DO CONGELADOR

COMO LIMPAR O COMPARTIMENTO FRIGORÍFICO

LIMPEZA E MANUTENÇÃO

GUIA PARA RESOLUÇÃO DE AVARIAS

SERVIÇO PÓS-VENDA

INSTALAÇÃO

ALTERAÇÃO DAS PORTAS

ANTES DE USAR O APARELHO

- O aparelho que adquiriu foi concebido para ser utilizado no âmbito doméstico e também:
 - nas áreas de cozinha de locais de trabalho, lojas e/ou escritórios
 - nas quintas
 - em hotéis, motéis, apartamentos, bed & breakfast para um único cliente.

Para obter melhores resultados do seu aparelho, aconselhamos que leia atentamente as instruções de utilização onde poderá encontrar a descrição do seu aparelho e conselhos úteis.

Guarde este manual para futuras consultas.

1. Após ter desembrado o aparelho, certifique-se de que ele não está danificado e de que a porta feche correctamente. Eventuais danos devem ser comunicados ao revendedor num prazo de 24 horas.
2. Deixe o aparelho repousar durante duas horas antes de o ligar, a fim de permitir que o circuito refrigerante esteja perfeitamente eficiente.
3. Certifique-se de que a ligação e a instalação eléctrica são efectuadas por um técnico especializado segundo as instruções fornecidas pelo fabricante, e em conformidade com as normas de segurança locais em vigor.
4. Limpe o interior do aparelho antes de o utilizar.

CONSELHOS PARA A PROTECÇÃO DO AMBIENTE

1. Embalagem

A embalagem é constituída por material 100% reciclável e está marcada com o símbolo de reciclagem. Para a eliminação, respeite as normas locais. O material de embalagem (sacos de plástico, pedaços de polistireno, etc.) devem ser mantidos fora do alcance das crianças dado que constituem potenciais fontes de perigo.

2. Desmantelamento

O produto foi fabricado com material reciclável. Este aparelho está classificado de acordo com a Directiva Europeia 2002/96/EC sobre Resíduos de equipamento eléctrico e electrónico (WEEE). Ao garantir a eliminação correcta deste produto, o utilizador está a contribuir para prevenir as potenciais consequências negativas para o ambiente e para a saúde pública.

O símbolo  no produto, ou na documentação que o acompanha, indica que este aparelho não pode receber um tratamento semelhante ao de um resíduo doméstico. Pelo contrário, deverá ser depositado no respectivo centro de recolha para a reciclagem de equipamentos eléctricos e electrónicos.

No momento do desmantelamento, torne o aparelho inutilizável cortando o cabo de alimentação e retirando as portas e as prateleiras de maneira a que as crianças não possam aceder facilmente ao interior do frigorífico.

Em caso de desmantelamento, recomendamos que respeite as normas locais relativas à eliminação de resíduos e entregue-o nos devidos centros de escoamento, sem o deixar ser vigiado nem sequer durante poucos dias, pois pode vir a ser uma fonte de perigo para as crianças.

Para mais informações sobre o tratamento, a recuperação e a reciclagem deste produto, contacte as autoridades locais, o serviço de recolha de resíduos domésticos ou a loja onde adquiriu o produto.

Informação:

Este aparelho não contém CFC. O circuito refrigerante contém R134a (HFC) nem R600a (HC), consulte a chapa de características situada no interior do produto.

Para os aparelhos com Isobutano (R600a): o isobutano é um gás natural não prejudicial ao meio ambiente, mas inflamável. Portanto, é indispensável certificar-se de que os tubos do circuito refrigerante não estão danificados.

Este produto pode conter gases serra fluorinados tratados no Protocolo de Kyoto; o gás refrigerante encontra-se contido num sistema fechado hermeticamente.

Gás refrigerante: R134a tem uma potência de aquecimento global (GWP) de 1300.

Declaração de conformidade

Este aparelho foi concebido para a conservação de produtos alimentares e foi fabricado em conformidade com o regulamento (CEE) No. 1935/2004.



Este aparelho foi concebido, fabricado e distribuído em conformidade com:

- objectivos de segurança da Directiva “Baixa Tensão” 2006/95/CE (que substitui a 73/23/CEE e seguintes correcções);
- os requisitos de protecção da Directiva “EMC” 2004/108/CE.

A segurança eléctrica do artigo está assegurada apenas quando estiver correctamente ligado a uma eficiente instalação à terra segundo as normas legais.



PRECAUÇÕES E SUGESTÕES GERAIS

INSTALAÇÃO

- A movimentação e a instalação do produto deve ser efectuada por duas ou mais pessoas
- Preste atenção durante as deslocações de maneira a não estragar o chão (por ex. soalho).
- Durante a instalação, certifique-se de que o produto não danifica o cabo de alimentação.
- Certifique-se de que o produto não está perto de fontes de calor.
- Para garantir uma ventilação adequada, deixe um espaço de ambos os lados e por cima do aparelho ou siga as instruções de instalação.
- Mantenha as aberturas de ventilação do aparelho livres de obstruções.
- Não danifique os tubos do circuito refrigerante do frigorífico
- Instale e nivele o produto no chão capaz de sustentar o peso e num ambiente adequado às suas dimensões e à sua utilização.
- Coloque o produto num ambiente seco e bem ventilado. O aparelho está preparado para funcionar em ambientes com uma temperatura compreendida entre os seguintes intervalos, por sua vez relacionados com a classe climática indicada na chapa de características: O produto poderá não funcionar correctamente se for deixado por um longo período a uma temperatura superior ou inferior ao intervalo previsto.

Classe Climática	T. Amb. (°C)	T. Amb. (°F)
SN	De 10 a 32	De 50 a 90
N	De 16 a 32	De 61 a 90
ST	De 16 a 38	De 61 a 100
T	De 16 a 43	De 61 a 110

- Certifique-se de que a voltagem indicada na chapa de características corresponde à da sua residência
- Não utilize adaptadores, simples ou múltiplos, nem extensões.
- Para a ligação à rede de abastecimento de água, utilize o tubo fornecido com o aparelho novo; não reutilize o do produto anterior.
- A modificação ou substituição do cabo de alimentação só deve ser efectuada por pessoal qualificado ou pelo Serviço de Assistência Técnica.
- A desactivação da alimentação eléctrica deve ser possível retirando a ficha da tomada ou através de um interruptor bipolar da rede, colocado ao lado a montante da tomada.

SEGURANÇA

- Não introduza no aparelho latas de spray ou recipientes que contenham propulsores ou substâncias inflamáveis.
- Não conserve nem utilize gasolina, gás ou líquidos inflamáveis perto do produto ou de outros electrodomésticos. Os vapores que são libertados podem vir a provocar incêndios ou explosões.
- Não utilize dispositivos mecânicos, eléctricos ou químicos para acelerar o processo de descongelação, distintos dos recomendados pelo fabricante.
- Não utilize nem introduza aparelhos eléctricos no interior dos compartimentos do produto se estes não forem do tipo expressamente autorizado pelo fabricante.
- Este aparelho não deve ser usado por pessoas (incluindo crianças) com capacidades físicas, sensoriais ou mentais diminuídas, ou sem experiência e conhecimentos do aparelho, excepto se tiverem sido instruídas ou forem controladas durante a utilização do aparelho, por uma pessoa responsável pela segurança das mesmas.
- Para evitar o perigo de asfixia e aprisionamento, não permita que as crianças brinquem ou se escondam dentro do frigorífico.
- Não beba o líquido (atóxico) contido nos acumuladores de frio, (em alguns modelos).
- Não coma cubos de gelo ou gelados imediatamente após os retirar do congelador, dado que podem causar “queimaduras” de frio.

UTILIZAÇÃO

- Antes de qualquer operação de manutenção ou limpeza, desligue o aparelho da corrente eléctrica.
- Todos os aparelhos fornecidos com geradores de gelo e distribuidores de água devem ser ligados a uma rede hídrica que distribua exclusivamente água potável (com uma pressão da rede hídrica compreendida entre 0,17 e 0,81 MPa (1,7 e 8,1 bar)). Os geradores de gelo e/ou água não directamente ligados à alimentação hídrica devem ser enchidos apenas com água potável.
- Utilize o compartimento frigorífico apenas para a conservação de alimentos frescos e o compartimento congelador apenas para a conservação de alimentos congelados, para a congelação de alimentos frescos e a produção de cubos de gelo.
- Não guarde líquidos em recipientes de vidro no compartimento do congelador, dado que podem rebentar.

O fabricante declina toda e qualquer responsabilidade caso as sugestões e as precauções supramencionadas não sejam respeitadas.

COMO USAR O COMPARTIMENTO FRIGORÍFICO

Este aparelho é um frigorífico com compartimento congelador de ******* estrelas.

A descongelação do compartimento frigorífico é completamente automática.

Como ligar o aparelho

Ligue a ficha na tomada.

O termostato permite regular a temperatura de ambos os compartimentos: frigorífico e congelador.

Como regular a temperatura dos compartimentos:

1. Para o funcionamento ideal e para obter a melhor conservação dos alimentos, é **aconselhável regular o termostato de acordo com as indicações da tabela anexa.**
2. Sempre que pretender alterar a temperatura no compartimento frigorífico, rode o botão de regulação do termostato:
 - para os números **mais baixos/MIN** se desejar que a temperatura no interior do compartimento seja **MENOS FRIA**;
 - para os números **mais altos/MÁX** para ter uma temperatura **MAIS FRIA**.

Termostato no 0: as funções do aparelho e a iluminação são interrompidas.

3. Carregue no interruptor correspondente (fig. G) para activar o dispositivo anti-condensação.

NOTA:

A temperatura ambiente, a frequência de abertura da porta e o posicionamento do aparelho podem influenciar as temperaturas internas. As posições do termostato devem variar em função destes factores.

Como conservar os alimentos no compartimento frigorífico

Coloque os alimentos conforme ilustrado na figura ao lado.

- A. Alimentos cozidos
- B. Peixe, carnes
- C. Fruta e legumes
- D. Garrafas
- E. Ovos
- F. Manteiga, lacticínios, queijos

Notas:

- A distância entre as prateleiras e a parede traseira interna do frigorífico garante a livre circulação do ar.
- Não coloque os alimentos em contacto directo com a parede traseira do compartimento frigorífico.
- Não introduza alimentos ainda quentes nos compartimentos.
- Conserve os líquidos em recipientes fechados.
- A conservação de legumes com elevado nível de água pode provocar a formação de condensação na gaveta inferior: isto não prejudica o correcto funcionamento do aparelho.

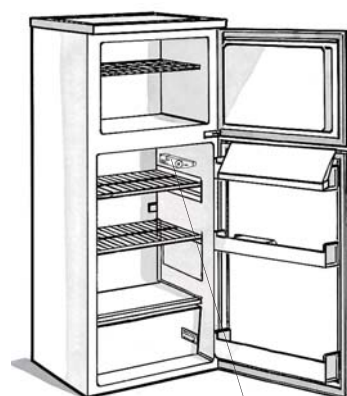

Para as versões com dispositivo anti-condensação



Fig. G

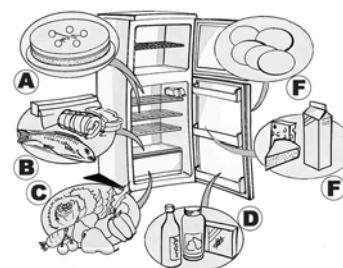

COMO USAR O CONGELADOR

O compartimento congelador é de ******** estrelas. Podem ser conservados os alimentos congelados durante o período indicado na embalagem. Para além disto, é possível congelar os alimentos frescos colocando-os sobre as grelhas, no nível mais alto, colocando os alimentos já congelados no cesto inferior da câmara, de maneira a não entrarem em contacto com os alimentos ainda por congelar.

A quantidade de alimentos frescos que é possível congelar em 24 horas encontra-se indicada na chapa de características.

Atenção:

Embrulhe e vede os alimentos frescos a congelar em:

- folhas de alumínio, película transparente, embalagens impermeáveis de plástico, caixas de polietileno com tampas, recipientes próprios para congelar alimentos.
- O compartimento congelador permite manter a temperatura adequada para a conservação de alimentos, mesmo em caso de interrupção de energia eléctrica. Contudo, é aconselhável não abrir a porta do compartimento durante esse período.

Atenção:

Para os meses de conservação dos alimentos frescos congelados, respeite a tabela apresentada ao lado.

Quando comprar alimentos congelados, verifique se:

- A embalagem ou o pacote estão intactos, uma vez que o alimento pode estar deteriorado. Se uma embalagem estiver inchada ou mostrar sinais de humidade, significa que não foi conservada nas melhores condições e pode ter sofrido um início de descongelação.
- Os alimentos congelados devem ser a última compra e transportados em sacos térmicos.
- Logo que chegar a casa, coloque-os no congelador.
- Não volte a congelar alimentos parcialmente descongelados, utilize-os num prazo de 24 horas.
- Evite ou reduza ao mínimo as variações de temperatura. Respeite o prazo de validade indicado na embalagem.
- Siga sempre as instruções de conservação dos alimentos imprimidas na embalagem.

Cubos de gelo

- Encha as cudevtes de gelo com 3/4 de água e coloque-as sobre o fundo do compartimento de congelação. Se a cuvete ficar colada ao fundo do congelador, não utilize objectos pontiagudos ou afiados para a remover.

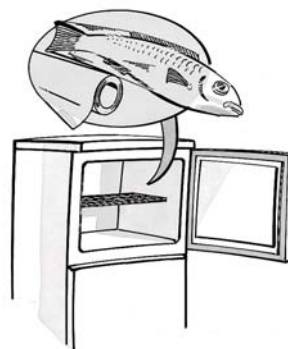

MESES	ALIMENTOS
1-3	
4-7	
8-12	

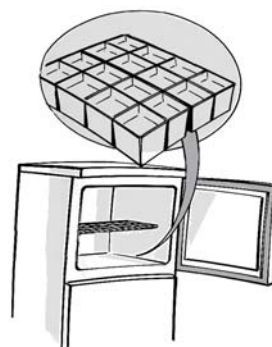

COMO DESCONGELAR E LIMPAR O COMPARTIMENTO DO CONGELADOR

Aconselhamos descongelar o compartimento congelador 1 ou 2 vezes por ano, ou quando a camada de gelo das paredes tiver 3 mm de espessura. É aconselhável efectuar a descongelação quando a quantidade de alimentos no aparelho for mínima.

1. Abra a porta, retire os alimentos do congelador e embrulhe-os em folhas de jornal. Coloque-os num local fresco ou num saco térmico.
2. **Desligue a tomada da corrente.**
3. Deixe a porta do congelador aberta para permitir a descongelação.
4. Retire a água de escoamento depositada no fundo da câmara.
5. Limpe o interior com uma esponja embebida numa solução de água morna e/ou detergente neutro.
Não use abrasivos.
6. Enxágüe e seque bem.

NOTA: Para evitar danos irreparáveis à câmara, não use instrumentos pontiagudos ou metálicos para soltar o gelo, nem a aqueça artificialmente.

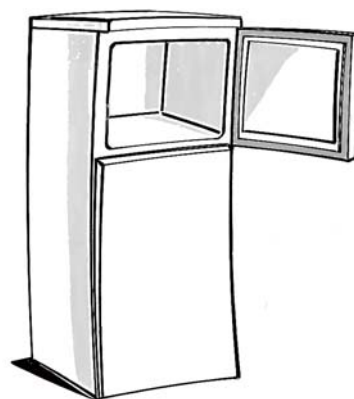

COMO LIMPAR O COMPARTIMENTO FRIGORÍFICO

Limpe periodicamente o compartimento frigorífico. A descongelação do compartimento frigorífico é completamente automática.

A presença periódica de gotas de água na parede traseira interna no compartimento frigorífico assinala a fase de descongelação automática.

A água de descongelação deflui através de um furo de despejo, e de seguida é recolhida num recipiente no qual evaporará.

Antes de qualquer operação de limpeza, retire a ficha da tomada de corrente.

- Utilize uma esponja humedecida em água morna e/ou detergente neutro.
- Enxágüe e seque com um pano macio.

Não utilize produtos de limpeza abrasivos.

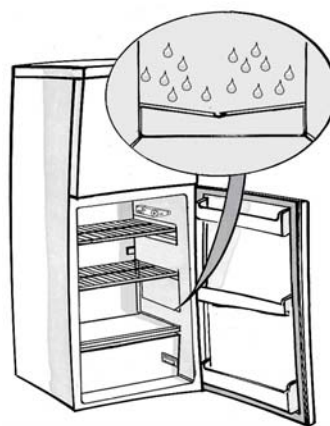

LIMPEZA E MANUTENÇÃO

Para produtos de encaixe

- Limpe periodicamente as grelhas de ventilação com um aspirador ou com uma escova (vide **figura A**).
- Limpe o móvel com um pano macio.

Férias

1. Esvazie os compartimentos frigorífico e congelador.
2. Desligue a tomada da corrente.
3. Descongele o compartimento congelador, limpe e seque ambos os compartimentos.
4. Deixe a porta aberta para impedir a formação de odores.

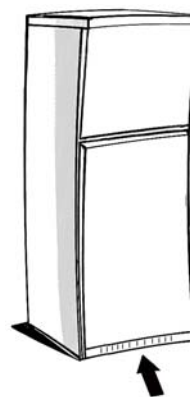

Fig. A

GUIA PARA RESOLUÇÃO DE AVARIAS

1. O aparelho não funciona.

- Houve um corte de energia?
- A ficha está bem inserida na tomada?
- O interruptor bipolar de rede está ligado?
- O fusível está queimado?
- O cabo de alimentação está cortado?
- O termostato está na posição 0 (Stop)?

2. A temperatura no interior dos compartimentos não está suficientemente fria.

- A porta foi bem fechada?
- O aparelho foi instalado perto de uma fonte de calor?
- O termostato está na posição correcta?
- A circulação do ar através das grelhas de ventilação está obstruída?

3. A temperatura no interior do compartimento frigorífico está demasiado fria.

- O termostato está na posição correcta?

4. Há água no fundo do compartimento frigorífico.

- O orifício de descarga da água de descongelação está obstruído?

5. A luz interna não funciona.

- Primeiro, verifique o ponto 1, depois:
 - Desligue a tomada da corrente. Para substituir a lâmpada, veja as instruções e o desenho da ficha do aparelho em anexo.
 - Verifique a lâmpada e substitua-a, se necessário, por uma nova. Não superior a 15W de potência.

6. Há um excesso de gelo no compartimento congelador

- A porta foi bem fechada?
- Os alimentos impedem o fecho da porta?

Notas:

- **O facto que o rebordo anterior do frigorífico está quente, não é um defeito, mas prevém a formação de condensação.**
- **Os ruídos de borbulhar e os sopros de expansão, no circuito de refrigeração, são considerados normais.**

SERVIÇO PÓS-VENDA

Antes de contactar o Serviço de Assistência:

1. Verifique se é possível resolver a avaria pessoalmente (ver “Guia para resolução de avarias”).
2. Volte a ligar o aparelho para se certificar de que o problema ficou resolvido.
Se o problema persistir, desligue e volte a ligar o aparelho após uma hora.
3. Se o aparelho continuar a não funcionar, contacte o Serviço de Assistência.
Indique:
 - o tipo de avaria,
 - o modelo,
 - o número Service (o número que encontra

após a palavra SERVICE na chapa de características localizada no interior do aparelho),

- o seu endereço completo,
- O seu número de telefone e o indicativo da área de residência.

SERVICE 0000 000 00000



NOTA: A alteração da abertura da porta do aparelho, quando efectuada pelo Serviço de Assistência Técnica, não é considerada uma intervenção de garantia.

INSTALAÇÃO

- Não instale o aparelho perto de uma fonte de calor.
- Posicione o aparelho num local seco e bem ventilado.
- Não obstrua o espaço de aeração superior e inferior.
- Limpe o interior (consulte o capítulo “Como limpar o compartimento frigorífico”).
- **A ligação à terra do aparelho é obrigatória por lei. O fabricante não se responsabiliza por quaisquer ferimentos em pessoas e animais domésticos ou danos em bens materiais causados pela inobservância das instruções acima referidas.**
- Se a ficha e a tomada não forem compatíveis, mande substituir a tomada junto de um técnico especializado.
- Não use extensões ou adaptadores múltiplos.

Ligação eléctrica

- **As ligações eléctricas devem estar em conformidade com as normas locais.**
- Os dados relativos à tensão e à potência absorvida encontram-se indicados na chapa de características, situada ao lado das gavetas para fruta e legumes.

Para aparelhos com a instalação livre (sem encaixe)

- Para obter um funcionamento ideal, deixe um espaço mínimo de 5 cm por cima do aparelho e disponha os outros móveis a uma distância suficiente para permitir uma mínima circulação do ar.
- Posicione o aparelho num plano, regulando os pés caso seja necessário.

Desactivação eléctrica

- Para desligar o aparelho da corrente eléctrica, retire a ficha da tomada ou desligue o interruptor bipolar situado a montante da tomada.

ALTERAÇÃO DAS PORTAS

A abertura das portas do seu frigorífico e congelador pode ser alterada.

- Verifique se o frigorífico e o congelador não estão ligados à instalação eléctrica, e se estão vazios.
- Aconselhamos a efectuar a alteração da abertura da porta por duas pessoas.

Utensílios necessários

- Chave de fendas de cruzeta
- Chave de fendas de corte
- Chave fixa ou tipo bússola de 8 mm e de 10 mm.

Apoiando o frigorífico/congelador à parte posterior para poder chegar à base, não o incline posteriormente mais de 45° e apoie-o sobre o material expandido da embalagem ou sobre material semelhante, de forma a não estragar os tubos de arefecimento, colocados por detrás do seu frigorífico/congelador.

Retire os dois parafusos que se encontram na parte detrás do frigorífico/congelador.

Levante o topo do frigorífico/congelador.

Utilize a chave fixa ou tipo bússola de 8mm para retirar os 3 parafusos da dobradiça. Retire os três parafusos do lado contrário.

Retire o suporte e a cobertura de plástico.

Retire e substitua o pino de suporte.

Volte a enfiá-lo no lado oposto do frigorífico/congelador.

Levante a porta superior do suporte da dobradiça central e afaste-a do frigorífico/congelador. Retire o parafuso de fixação do lado superior do frigorífico, e volte a montá-lo no lado oposto.

Retire a dobradiça central utilizando uma chave fixa/ou tipo bússola de 8 mm.

Preste atenção para não perder o separador branco. Coloque de lado a dobradiça. Levante a porta do suporte inferior.

Retire as placas de fecho do centro do frigorífico e volte a montá-las no lado oposto. Retire as placas de fecho das portas e volte a montar os casquilhos das dobradiças no lado oposto.

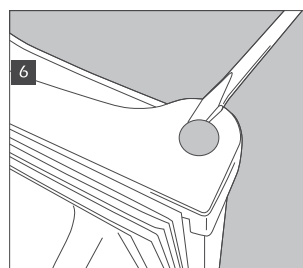
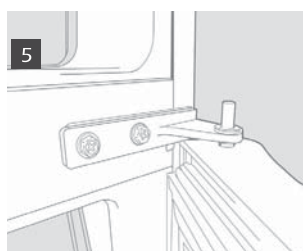
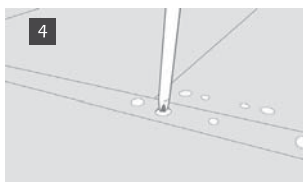
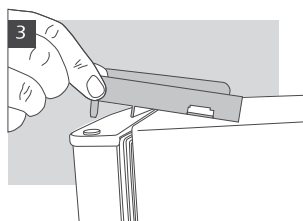
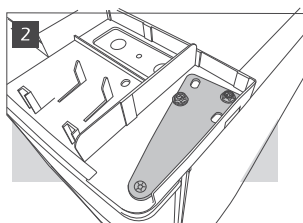
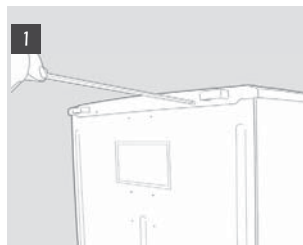

Retire os pézinhos de nível, desenroscando-os.

Retire o suporte inferior com uma chave fixa ou tipo bússola de 8 mm. Retire e substitua o pino utilizando uma chave de 10 mm para desaparafusar a porca, e uma chave de fendas de corte para retirar o pino. Pode ser necessário empurrar o pino do lado inferior para o retirar completamente.

Retire o parafuso da base, e volte a montá-lo no lado oposto. Retire as placas de fecho do lado não utilizado do frigorífico/ congelador, e volte a montá-las nos furos dos suportes.

Substitua as portas e os suportes seguindo a ordem inversa. Substitua os pézinhos, mas preste atenção para que o pézinho maior fique no lado que não tem o suporte.

Controle para que ambas as portas fiquem alinhadas horizontalmente e verticalmente, e que as guarnições fiquem bem seguras em todos os lados antes de aparafusar definitivamente a dobradiça inferior

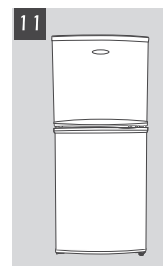
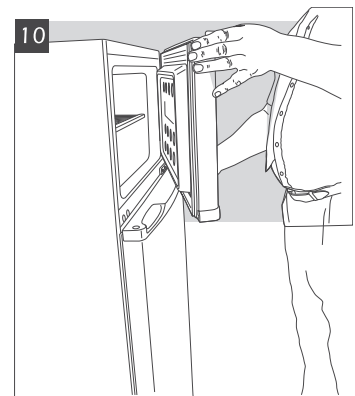
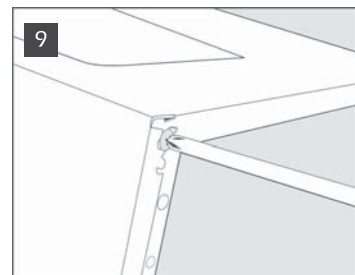
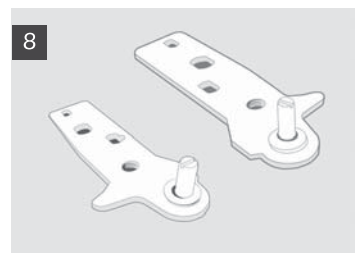
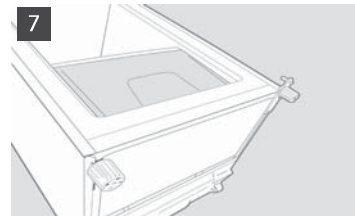

ISTRUZIONI PER L'USO

PRIMA DI USARE L'APPARECCHIO

**CONSIGLI PER LA SALVAGUARDIA
DELL'AMBIENTE**

PRECAUZIONI E SUGGERIMENTI GENERALI

**COME FAR FUNZIONARE IL COMPARTO
FRIGORIFERO**

**COME FAR FUNZIONARE IL COMPARTO
CONGELATORE**

**COME SBRINARE E PULIRE IL COMPARTO
CONGELATORE**

COME PULIRE IL COMPARTO FRIGORIFERO

PULIZIA E MANUTENZIONE

GUIDA RICERCA GUASTI

SERVIZIO ASSISTENZA TECNICA

INSTALLAZIONE

REVERSIBILITA' DELLE PORTE

PRIMA DI USARE L'APPARECCHIO

- L'apparecchio che avete acquistato è stato sviluppato per essere impiegato in ambito domestico ed anche:
 - nelle aree cucina di luoghi di lavoro, negozi e/o uffici
 - nelle fattorie
 - in hotels, motels, residences, bed & breakfast ad uso del singolo cliente.

Per utilizzare al meglio il vostro apparecchio, vi invitiamo a leggere attentamente le istruzioni per l'uso in cui troverete la descrizione del prodotto e consigli utili.

Conservare queste istruzioni per future consultazioni.

1. Dopo aver disimballato l'apparecchio, assicurarsi che non sia danneggiato e che la porta si chiuda perfettamente. Eventuali danni devono essere comunicati al rivenditore entro 24 ore dalla consegna dell'apparecchio.
2. Attendere almeno due ore prima di mettere in funzione l'apparecchio, per dar modo al circuito refrigerante di essere perfettamente efficiente.
3. Accertarsi che l'installazione ed il collegamento elettrico siano effettuati da un tecnico qualificato secondo le istruzioni del fabbricante ed in conformità alle norme locali sulla sicurezza.
4. Pulire l'interno dell'apparecchio prima di utilizzarlo.

CONSIGLI PER LA SALVAGUARDIA DELL'AMBIENTE

1. Imballo

Il materiale di imballo è riciclabile al 100% ed è contrassegnato dal simbolo del riciclaggio. Per lo smaltimento seguire le normative locali. Il materiale di imballaggio (sacchetti di plastica, parti in polistirolo, ecc...) deve essere tenuto fuori dalla portata dei bambini in quanto potenziale fonte di pericolo.

2. Rottamazione/Smaltimento

L'apparecchio è stato realizzato con materiale riciclabile.

Questo apparecchio è contrassegnato in conformità alla Direttiva Europea 2002/96/CE, Waste Electrical and Electronic Equipment (WEEE). Assicurandosi che questo apparecchio sia rottamato in modo corretto, contribuite a prevenire le potenziali conseguenze negative per l'ambiente e la salute.

Il simbolo  sull'apparecchio, o sulla documentazione di accompagnamento, indica che questo apparecchio non deve essere trattato come rifiuto domestico ma deve essere consegnato presso l'idoneo punto di raccolta per il riciclaggio di apparecchiature elettriche ed elettroniche.

Al momento della rottamazione, rendere l'apparecchio inservibile tagliando il cavo di alimentazione e rimuovendo le porte ed i ripiani in modo che i bambini non possano accedere facilmente all'interno dell'apparecchio.

Rottamarlo seguendo le norme locali per lo smaltimento dei rifiuti e consegnarlo negli appositi punti di raccolta, non lasciandolo incustodito neanche per pochi giorni essendo una fonte di pericolo per un bambino. Per ulteriori informazioni sul trattamento, smaltimento e riciclaggio di questo apparecchio, contattare l'idoneo ufficio locale, il servizio di raccolta dei rifiuti domestici o il negozio presso il quale l'apparecchio è stato acquistato.

Nota:

questo apparecchio è privo di CFC. Il circuito refrigerante contiene R134a (HFC) o R600a (HC), vedere targhetta matricola posta all'interno dell'apparecchio.

Per gli apparecchi con isobutano (R600a): l'isobutano è un gas naturale senza effetti sull'ambiente ma infiammabile. E quindi indispensabile accertarsi che i tubi del circuito refrigerante non siano danneggiati.

Questo prodotto potrebbe contenere gas serra fluorurati trattati nel Protocollo di Kyoto; il gas refrigerante è contenuto in un sistema sigillato ermeticamente. Gas refrigerante: R134a ha un potenziale di riscaldamento globale (GWP) di 1300.

Dichiarazione di conformità

Questo apparecchio è destinato alla conservazione di prodotti alimentari ed è fabbricato in conformità al regolamento (CE) No. 1935/2004.



Questo apparecchio è stato progettato, fabbricato e commercializzato in conformità a:

- gli obiettivi di sicurezza della Direttiva Bassa Tensione 2006/95/CE (che sostituisce la Direttiva 73/23/CEE e successivi emendamenti);
- i requisiti di protezione della Direttiva "EMC" 2004/108/CE.

La sicurezza elettrica dell'apparecchio è assicurata soltanto quando è correttamente collegato ad un efficiente impianto di messa a terra a norma di legge.



PRECAUZIONI E SUGGERIMENTI GENERALI

INSTALLAZIONE

- La movimentazione e l'installazione dell'apparecchio deve essere effettuata da due o più persone.
- Fare attenzione durante gli spostamenti in modo da non danneggiare i pavimenti (es. parquet).
- Durante l'installazione, accertarsi che l'apparecchio non danneggi il cavo di alimentazione.
- Accertarsi che l'apparecchio non sia vicino ad una fonte di calore.
- Per garantire un'adeguata ventilazione, lasciare uno spazio su entrambi i lati e sopra l'apparecchio e seguire le istruzioni d'installazione.
- Mantenere libere da ostruzioni le aperture di ventilazione dell'apparecchio.
- Non danneggiare i tubi del circuito refrigerante dell'apparecchio.
- Installare e livellare l'apparecchio su un pavimento in grado di sostenere il peso e in un ambiente adatto alle sue dimensioni e al suo utilizzo.
- Collocare l'apparecchio in un ambiente asciutto e ben ventilato. L'apparecchio è predisposto per il funzionamento in ambienti in cui la temperatura sia compresa nei seguenti intervalli, a seconda della classe climatica riportata sulla targhetta matricola. L'apparecchio potrebbe non funzionare correttamente se lasciato per un lungo periodo ad una temperatura superiore o inferiore all'intervallo previsto.

Classe Climatica	T. Amb. (°C)	T. Amb. (°F)
SN	Da 10 a 32	Da 50 a 90
N	Da 16 a 32	Da 61 a 90
ST	Da 16 a 38	Da 61 a 100
T	Da 16 a 43	Da 61 a 110

- Controllare che il voltaggio sulla targhetta matricola corrisponda alla tensione della vostra abitazione.
- Non usare adattatori né singoli né multipli o prolunghe.
- Per il collegamento alla rete idrica, utilizzare il tubo in dotazione al nuovo apparecchio e non riutilizzare quello dell'apparecchio precedente.
- La modifica o sostituzione del cavo di alimentazione deve essere effettuata soltanto da personale qualificato o dal Servizio Assistenza Tecnica.
- La disconnessione dell'alimentazione elettrica deve essere possibile o disinserendo la spina o tramite un interruttore bipolare di rete posto a monte della presa.

SICUREZZA

- Non introdurre nell'apparecchio bombolette spray o recipienti che contengano propellenti o sostanze infiammabili.
- Non conservare o usare benzina, gas o liquidi infiammabili nelle vicinanze dell'apparecchio o di altri elettrodomestici. I vapori che si sprigionano possono infatti causare incendi o esplosioni.
- Non usare dispositivi meccanici, elettrici o chimici per accelerare il processo di sbrinamento diversi da quelli raccomandati dal fabbricante.
- Non usare o introdurre apparecchiature elettriche all'interno degli scomparti dell'apparecchio se questi non sono del tipo espressamente autorizzato dal costruttore.
- Questo apparecchio non è destinato ad essere utilizzato da persone (bambini compresi) con capacità fisiche, sensoriali o mentali ridotte, o senza esperienza e conoscenza dell'apparecchio, salvo siano istruiti o controllati durante l'utilizzo dell'apparecchio da una persona responsabile della loro sicurezza.
- Controllare che i bambini non giochino con l'apparecchio, per evitare il rischio di intrappolamento e soffocamento all'interno dell'apparecchio.
- Non ingerire il liquido (atossico) contenuto negli accumulatori del freddo (in alcuni modelli).
- Non mangiare cubetti di ghiaccio o ghiaccioli subito dopo averli tolti dal congelatore poiché potrebbero causare bruciate da freddo.

UTILIZZO

- Prima di qualsiasi operazione di manutenzione o pulizia, disinserire la spina dalla presa di corrente o scollegare l'alimentazione elettrica.
- Tutti gli apparecchi provvisti di produttori di ghiaccio e distributori d'acqua devono essere collegati ad una rete idrica che eroghi esclusivamente acqua potabile (con una pressione della rete idrica compresa tra i 0,17 e 0,81 MPa (1,7 e 8,1 bar)). I produttori di ghiaccio e/o distributori d'acqua non direttamente collegati all'alimentazione idrica devono essere riempiti unicamente con acqua potabile.
- Usare il comparto frigorifero solo per la conservazione di alimenti freschi ed il comparto congelatore solo per la conservazione di alimenti surgelati, il congelamento di alimenti freschi e la produzione di cubetti di ghiaccio.
- Non conservare liquidi in contenitori di vetro nel comparto congelatore in quanto potrebbero esplodere.

Il fabbricante declina ogni responsabilità nel caso in cui i suggerimenti e le precauzioni sopra elencate non siano state rispettate

COME FAR FUNZIONARE IL COMPARTO FRIGORIFERO

Quest'apparecchio è un frigorifero con comparto congelatore a ******* stelle.

Lo sbrinamento del comparto frigorifero è completamente automatico.

Messa in funzione del frigorifero

Inserire la spina nella presa di corrente.

Il termostato permette di regolare la temperatura di entrambi i compartimenti: frigo e congelatore.

Come regolare la temperatura dei compartimenti:

1. Per un corretto funzionamento e per la migliore conservazione dei cibi, **consigliamo di regolare il termostato secondo le indicazioni riportate sulla scheda prodotto allegata.**
2. Qualora si desideri variare la temperatura nel comparto frigorifero, ruotare la manopola di regolazione del termostato:
 - sui numeri **più bassi/MIN** se volete che la temperatura all'interno del comparto sia **MENO FREDDA**;
 - sui numeri **più alti/MAX** per avere una temperatura **PIU' FREDDA.**

Termostato su 0: le funzioni dell'apparecchio e l'illuminazione sono interrotte.

3. Premere l'interruttore corrispondente (fig. G) per attivare il dispositivo anticondensa.

Nota:

La temperatura ambiente, la frequenza di apertura delle porte e la posizione dell'apparecchio possono influenzare le temperature interne. Le posizioni della manopola termostato devono variare in funzione di questi fattori.

Come conservare gli alimenti nel comparto frigorifero

Caricare gli alimenti come illustrato nella figura a fianco.

- A. Alimenti cotti
- B. Pesce, carni
- C. Frutta e verdura
- D. Bottiglie
- E. Uova
- F. Burro, latticini, formaggi

Note:

- La distanza fra i ripiani e la parete posteriore interna del frigorifero assicura la libera circolazione dell'aria.
- Non disporre gli alimenti a diretto contatto con la parete posteriore del comparto frigorifero.
- Non porre alimenti ancora caldi nei compartimenti.
- Conservare i liquidi in contenitori chiusi.
- La conservazione di verdure ad alto contenuto di acqua può provocare la formazione di condensa nel cassetto inferiore: ciò non pregiudica il corretto funzionamento dell'apparecchio.



Per le versioni con dispositivo anticondensa



Fig. G

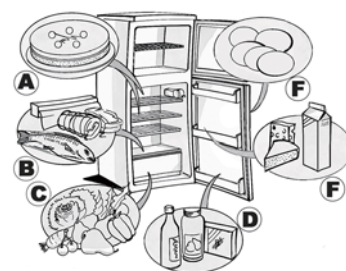

COME FAR FUNZIONARE IL COMPARTO CONGELATORE

Il comparto congelatore è a ******* stelle.

Vi si possono conservare gli alimenti surgelati per il periodo indicato sulla confezione. Inoltre si possono congelare gli alimenti freschi posizionandoli sopra la griglia, al livello più alto, mettendo gli alimenti già surgelati sulla zona inferiore della cella, in modo tale che non vengano a contatto con gli alimenti ancora da congelare.

La quantità degli alimenti freschi che è possibile congelare in 24 ore è riportata sulla targhetta matricola.

Importante:

Avvolgere e sigillare l'alimento fresco da congelare in:

- fogli di alluminio, pellicola trasparente, imballi impermeabili di plastica, contenitori di polietilene con coperchi, contenitori da congelatore purché idonei per alimenti da congelare.
- Il comparto congelatore è in grado di mantenere la temperatura appropriata per la conservazione dei cibi, anche in caso di interruzione di energia elettrica. Si consiglia comunque, durante tale periodo, di evitare di aprire la porta del comparto.

Importante:

Per i mesi di conservazione degli alimenti freschi congelati, attenersi alla tabella qui riportata.

Al momento dell'acquisto di alimenti surgelati, accertarsi che:

- L'imballo o il pacchetto siano intatti, poiché l'alimento può deteriorarsi. Se un pacchetto è gonfio o presenta delle macchie di umido, non è stato conservato nelle condizioni ottimali e può avere subito un inizio di scongelamento.
- Acquistare gli alimenti surgelati per ultimi e usare borse termiche per il trasporto.
- Appena a casa riporre immediatamente gli alimenti surgelati nel comparto congelatore.
- Non ricongelare gli alimenti parzialmente scongelati, ma consumarli entro 24 ore.
- Evitare o ridurre al minimo le variazioni di temperatura. Rispettare la data di scadenza riportata sulla confezione.
- Seguire sempre le istruzioni sull'imballo per la conservazione degli alimenti congelati.

Produzione dei cubetti di ghiaccio

- Riempire la bacinella del ghiaccio per 3/4 di acqua e riporla sul fondo del comparto di congelamento. Se la bacinella si attacca al fondo della cella non usare attrezzi appuntiti o taglienti per rimuoverla.

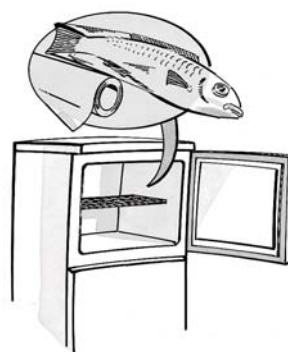

MESI	CIBI
1-3	
4-7	
8-12	

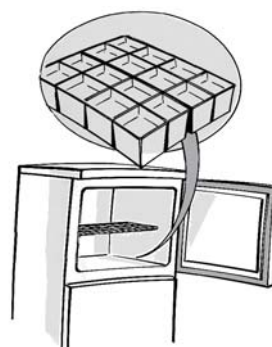

COME SBRINARE E PULIRE IL COMPARTO CONGELATORE

Sugeriamo di sbrinare il comparto congelatore 1 o 2 volte l'anno o quando la formazione di ghiaccio sulle pareti raggiunge i 3 mm di spessore. Si consiglia di effettuare lo sbrinamento quando le scorte sono minime.

1. Aprire la porta e rimuovere tutti gli alimenti avvolgendoli in fogli di giornale a stretto contatto fra loro e riporli in un luogo molto fresco o in una borsa termica.
2. **Disinserire l'apparecchio dalla rete elettrica.**
3. Lasciare aperta la porta per permettere lo scioglimento del ghiaccio sulle pareti della cella.
4. Rimuovere l'acqua di sbrinamento depositata sul fondo della cella.
5. Pulire l'interno con una spugna inumidita in una soluzione di acqua tiepida e detergente neutro.

Non usare abrasivi.

6. Risciacquare e asciugare con cura.

Nota: Al fine di evitare danni irreparabili alla cella, non usare utensili appuntiti o taglienti metallici per togliere la brina e non riscaldare artificialmente la cella.

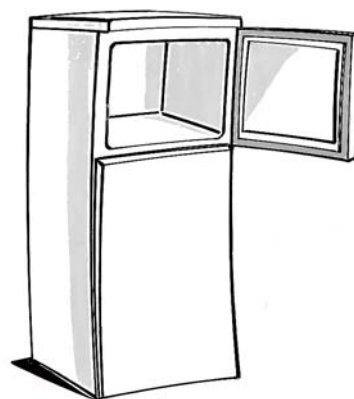

COME PULIRE IL COMPARTO FRIGORIFERO

Pulire periodicamente il comparto frigorifero.

Lo sbrinamento del comparto frigorifero è completamente automatico.

La presenza periodica di goccioline d'acqua sulla parete posteriore interna del comparto frigorifero evidenzia la fase di sbrinamento automatico.

L'acqua di sbrinamento viene convogliata in un foro di scarico, quindi raccolta in un contenitore ove evapora.

Prima procedere a qualsiasi operazione di pulizia, disinserire l'apparecchio dalla rete elettrica.

- Usare una spugna inumidita in acqua tiepida e/o detergente neutro.
- Risciacquare ed asciugare con un panno morbido.

Non utilizzare sostanze abrasive.

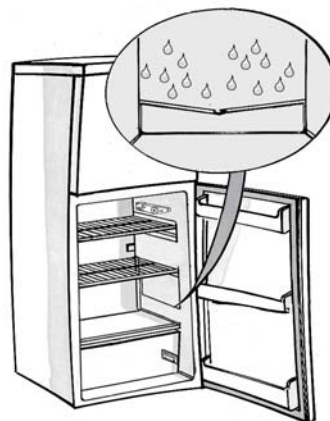

PULIZIA E MANUTENZIONE

Per prodotti ad incasso

- Pulire periodicamente le griglie di ventilazione con un aspirapolvere o una spazzola (vedere **figura A**).
- Pulire l'esterno con un panno morbido.

Assenze prolungate

1. Vuotare i compartimenti frigorifero e congelatore.
2. Disinserire l'apparecchio dalla rete elettrica.
3. Sbrinare il comparto congelatore, pulire ed asciugare entrambi i compartimenti.
4. Lasciare aperte le porte per impedire la formazione di cattivi odori.

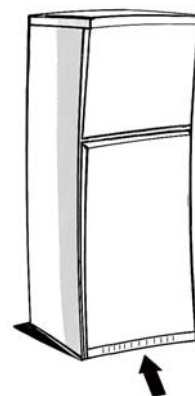

Fig. A

GUIDA RICERCA GUASTI

1. L'apparecchio non funziona.

- C'è un'interruzione di corrente?
- La spina è ben inserita nella presa di corrente?
- L'interruttore bipolare di rete è inserito?
- Il fusibile è bruciato?
- Il cavo di alimentazione è rotto?
- Il termostato è sulla posizione 0 (Stop)?

2. La temperatura all'interno dei compartimenti non è sufficientemente fredda.

- La porta è stata chiusa correttamente?
- L'apparecchio è installato vicino ad una sorgente di calore?
- Il termostato è sulla posizione corretta?
- La circolazione dell'aria attraverso le griglie di ventilazione è ostruita?

3. La temperatura all'interno del comparto frigorifero è troppo fredda.

- Il termostato è sulla posizione corretta?

4. C'è acqua sul fondo del comparto frigorifero.

- Lo scarico dell'acqua di sbrinamento è otturato?

5. La luce interna non funziona.

Controllare prima il punto 1, poi:

- Disinserire l'apparecchio dalla rete elettrica. Per accedere alla lampadina, vedi istruzioni e disegno sulla tabella allegata.
- Controllare la lampadina e sostituirla se necessario con una nuova. Non superare i 15 W di potenza.

6. Eccessiva formazione di brina nel comparto congelatore

- La porta è stata chiusa correttamente?
- I cibi ostruiscono la chiusura della porta?

Note:

- **Il fatto che il bordo anteriore del frigorifero è caldo, non è un difetto, ma previene la formazione di condensa.**
- **Rumori di gorgoglio e soffi di espansioni, derivanti dal circuito refrigerante, sono da considerarsi normali.**

SERVIZIO ASSISTENZA TECNICA

Prima di contattare il Servizio Assistenza:

1. Verificare se non è possibile eliminare da soli i guasti (vedere "Guida ricerca guasti").
2. Riavviare l'apparecchio per accertarsi che l'inconveniente sia stato ovviato.
Se il risultato è negativo, disinserire nuovamente l'apparecchio e ripetere l'operazione dopo un'ora.
3. Se il risultato è ancora negativo, contattare il Servizio Assistenza.
Comunicare:
 - il tipo di guasto,
 - il modello,

- il numero Service (la cifra che si trova dopo la parola SERVICE, sulla targhetta matricola posta all'interno dell'apparecchio),
- il vostro indirizzo completo,
- il vostro numero e prefisso telefonico.

SERVICE 0000 000 00000



Nota: La reversibilità delle porte dell'apparecchio, se effettuata dal Servizio Assistenza Tecnica, non è considerato intervento di garanzia.

INSTALLAZIONE

- Installare l'apparecchio lontano da fonti di calore.
- Posizionarlo in luogo asciutto e ben ventilato.
- Non ostruire lo spazio di aerazione superiore e inferiore.
- Pulire l'interno (riferirsi al capitolo "Come pulire il comparto frigorifero").

Collegamento elettrico

- **I collegamenti elettrici devono essere conformi alle normative locali.**
- I dati relativi alla tensione e alla potenza assorbita sono riportati sulla targhetta matricola, posta a lato dei cassetti frutta e verdura.

Per apparecchi a libera installazione (non ad incasso)

- Per un funzionamento ottimale, prevedere uno spazio minimo di 5 cm sopra l'apparecchio e disporre gli altri mobili accostati ad una distanza sufficiente da permettere la circolazione dell'aria.
- Posizionarlo perfettamente in piano regolando, se necessario, i piedini anteriori.

- **La messa a terra dell'apparecchio è obbligatoria a termini di legge. Il fabbricante declina ogni responsabilità per eventuali danni subiti da persone, animali o cose, derivanti dalla mancata osservanza delle norme sopra indicate.**
- Se la spina e la presa non sono dello stesso tipo, far sostituire la presa da un tecnico qualificato.
- Non usare prolunghe o adattatori multipli.

Scollegamento elettrico

- Lo scollegamento elettrico deve essere possibile o disinserendo la spina o tramite un interruttore bipolare di rete posto a monte della presa.

REVERSIBILITA' DELLE PORTE

L'apertura delle porte del Vostro frigorifero e congelatore può essere invertita.

- Accertarsi che frigorifero e congelatore non siano collegati all'impianto elettrico e siano vuoti.
- Raccomandiamo di eseguire l'inversione dell'apertura porte in due persone.

Utensili necessari

- Cacciavite a croce
- Cacciavite a taglio
- Chiave fissa o a bussola da 8 mm e 10 mm.

Appoggiando il frigorifero/congelatore sulla parte posteriore per accedere alla base, non inclinarlo posteriormente di oltre 45° e appoggiarlo su materiale espanso da imballaggio o materiale simile per non danneggiare i tubi del raffreddamento sul retro del frigorifero/congelatore.

Rimuovere le due viti presenti sul retro del frigorifero/congelatore.

Sollevare il top del frigorifero/congelatore.

Servirsi della chiave fissa o a bussola da 8mm per rimuovere i 3 bulloni della cerniera. Rimuovere i tre bulloni sul lato opposto.

Rimuovere il supporto e la copertura di plastica.

Rimuovere e sostituire il perno nel supporto.

Reinserirlo sul lato opposto del frigorifero/congelatore.

Sollevare la porta superiore dal supporto della cerniera centrale e allontanarla dal corpo del frigorifero/congelatore. Asportare la vite di fermo dal lato superiore del frigorifero e rimontarla sul lato opposto.

Rimuovere la cerniera centrale utilizzando una chiave fissa/a bussola da 8 mm.

Fare attenzione a non perdere il distanziatore bianco.

Mettere di lato la cerniera. Sollevare la porta dal supporto inferiore.

Rimuovere le piastre di chiusura dal centro del frigorifero e rimontarle sul lato opposto. Rimuovere le piastre di chiusura dalle porte e rimontare le boccole delle cerniere sul lato opposto.

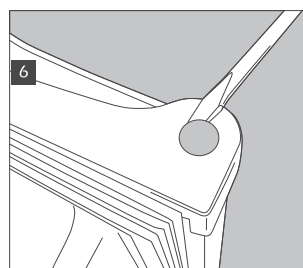
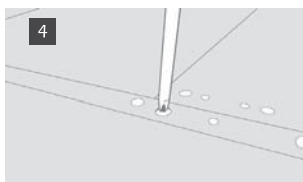
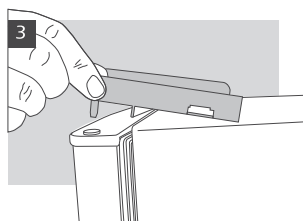
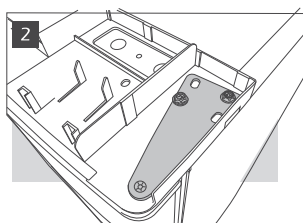
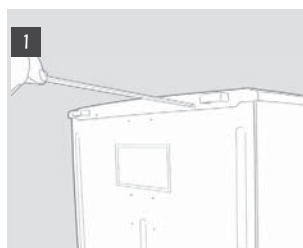

Rimuovere i piedini livellatori svitandoli.

Rimuovere il supporto inferiore con una chiave fissa o a bussola da 8 mm. Rimuovere e sostituire il perno utilizzando una chiave da 10 mm per svitare il dado e un cacciavite a taglio per rimuovere il perno. Può essere necessario spingere il perno dal lato inferiore per rimuoverlo completamente.

Togliere la vite sulla base e rimontarla sul lato opposto. Rimuovere le piastre di chiusura dal lato non utilizzato del frigorifero/congelatore e rimontarle sui fori lasciati dai supporti.

Sostituire porte e supporti in ordine inverso. Sostituendo i piedini, fare attenzione che il piedino più grande sia sul lato senza supporto.

Controllare che entrambe le porte siano allineate orizzontalmente e verticalmente e che le guarnizioni tengano su tutti i lati prima di stringere definitivamente la cerniera inferiore

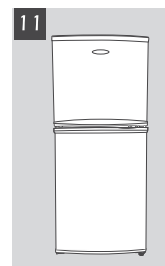
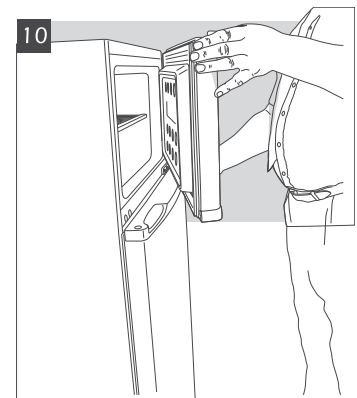
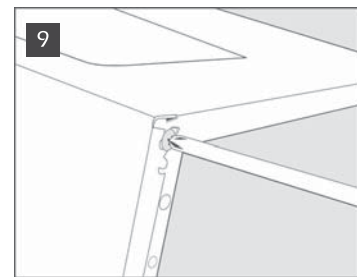
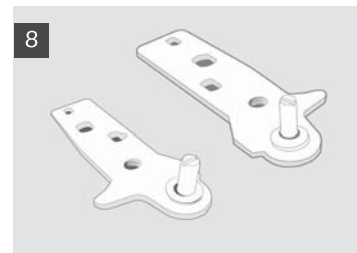
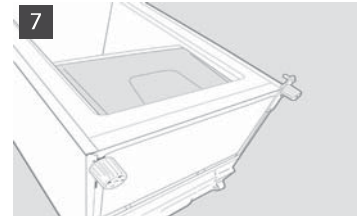

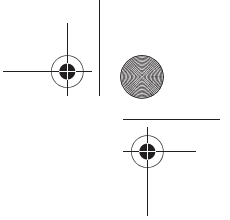

ΟΔΗΓΙΕΣ ΧΡΗΣΗΣ

**ΠΡΙΝ ΧΡΗΣΙΜΟΠΟΙΗΣΕΤΕ ΤΟ ΠΡΟΪΟΝ
ΣΥΜΒΟΥΛΕΣ ΓΙΑ ΤΗΝ ΠΡΟΣΤΑΣΙΑ ΤΟΥ
ΠΕΡΙΒΑΛΛΟΝΤΟΣ**

**ΜΕΤΡΑ ΠΡΟΦΥΛΑΞΗΣ ΚΑΙ ΓΕΝΙΚΕΣ
ΟΔΗΓΙΕΣ**

ΠΩΣ ΝΑ ΧΡΗΣΙΜΟΠΟΙΗΣΕΤΕ ΤΟ ΨΥΓΕΙΟ

**ΠΩΣ ΝΑ ΧΡΗΣΙΜΟΠΟΙΗΣΕΤΕ ΤΟΝ
ΚΑΤΑΨΥΚΤΗ**

**ΠΩΣ ΝΑ ΚΑΝΕΤΕ ΑΠΟΨΥΞΗ ΚΑΙ ΝΑ
ΚΑΘΑΡΙΣΕΤΕ ΤΟΝ ΚΑΤΑΨΥΚΤΗ**

ΠΩΣ ΝΑ ΚΑΘΑΡΙΣΕΤΕ ΤΟ ΨΥΓΕΙΟ

ΚΑΘΑΡΙΣΜΟΣ ΚΑΙ ΣΥΝΤΗΡΗΣΗ

ΟΔΗΓΟΣ ΑΝΕΥΡΕΣΗΣ ΒΛΑΒΩΝ

ΣΕΡΒΙΣ

ΕΓΚΑΤΑΣΤΑΣΗ

ΑΝΤΙΣΤΡΟΦΗ ΠΟΡΤΑΣ

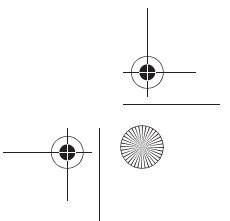
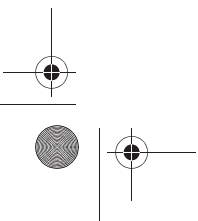
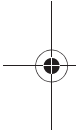

ΠΡΙΝ ΧΡΗΣΙΜΟΠΟΙΗΣΕΤΕ ΤΟ ΠΡΟΪΟΝ

- Η συσκευή που έχετε αγοράσει έχει σχεδιαστεί για οικιακή χρήση, καθώς και για χρήση σε:
 - κουζίνες χώρων εργασίας, καταστημάτων ή/και γραφείων
 - αγροκτήματα
 - ξενοδοχεία, πανδοχεία, χώρους διαμονής, πανδοχεία τύπου "bed & breakfast" για χρήση από μεμονωμένους πελάτες.

Για να χρησιμοποιήσετε με τον καλύτερο δυνατό τρόπο τη συσκευή σας, σας παρακαλούμε να διαβάσετε προσεκτικά τις οδηγίες χρήσης στις οποίες θα βρείτε την περιγραφή του προϊόντος και χρήσιμες συμβουλές.

Φυλάξτε το παρόν εγχειρίδιο για κάθε μελλοντική χρήση.

1. Αφού αποσυσκευάσετε τη συσκευή, βεβαιώνετε ότι δεν έχει ζημιές κι ότι κλείνει τέλεια η πόρτα. Τυχόν ζημιές πρέπει να αναφέρονται στο κατάστημα πώλησης εντός 24 ωρών από την παράδοση του προϊόντος.
2. Συνιστούμε να περιμένετε τουλάχιστον δύο ώρες πριν θέσετε σε λειτουργία τη συσκευή, για να επιτραπεί στο ψυκτικό κύκλωμα να είναι πλήρως αποδοτικό.
3. Βεβαιώνετε ότι η εγκατάσταση κι η ηλεκτρική σύνδεση πραγματοποιούνται από έναν ειδικευμένο τεχνικό σύμφωνα με τις οδηγίες του κατασκευαστή και σε συμμόρφωση με τους τοπικούς κανόνες για την ασφάλεια.
4. Καθαρίστε το εσωτερικό του προϊόντος πριν το χρησιμοποιήσετε.

ΣΥΜΒΟΥΛΕΣ ΓΙΑ ΤΗΝ ΠΡΟΣΤΑΣΙΑ ΤΟΥ ΠΕΡΙΒΑΛΛΟΝΤΟΣ

1. Συσκευασία

Το υλικό συσκευασίας είναι 100% ανακυκλώσιμο κι είναι σημασμένο με το σύμβολο ανακύκλωσης. Για τη διάθεσή του ακολουθείτε τους τοπικούς κανονισμούς. Το υλικό συσκευασίας (πλαστικές σακούλες, τεμάχια φελιζόλ, κλπ...) πρέπει να διατηρείται μακριά από τα παιδιά εφόσον αποτελεί πιθανή εστία κινδύνου.

2. Διάλυση/Ανακύκλωση

Η συσκευή έχει κατασκευαστεί με ανακυκλώσιμο υλικό. Αυτή η συσκευή είναι σημασμένη σε συμμόρφωση με την Ευρωπαϊκή Οδηγία 2002/96/ΕΚ, Waste Electrical and Electronic Equipment (WEEE- Αχρηστος Ηλεκτρικός κι Ηλεκτρονικός Εξοπλισμός). Βεβαιούμενοι ότι αυτή η συσκευή αποκομίζεται με σωστό τρόπο, συνεισφέρετε στην πρόληψη των δυνητικών αρνητικών επιπτώσεων για το περιβάλλον και την υγεία.

Το σύμβολο  πάνω στη συσκευή, ή στα έγγραφα που τη συνοδεύουν, υποδεικνύει ότι αυτή η συσκευή δεν πρέπει να μεταχειριστεί ως οικιακό απόρριμμα αλλά πρέπει να παραδοθεί στο ενδεδειγμένο σημείο περισυλλογής για την ανακύκλωση ηλεκτρικών κι ηλεκτρονικών συσκευών.

Κατά την αποκομιδή, επιστρέψτε τη συσκευή άχρηστη, κόβοντας το καλώδιο του ρεύματος, αφαιρώντας τις πόρτες και τα ράφια έτσι ώστε να μην υπάρχει κίνδυνος εγκλωβισμού των παιδιών στο εσωτερικό της.

Την αποκομίζετε ακολουθώντας τους τοπικούς κανόνες για τη διάθεση των απορριμμάτων και την παραδίδετε στα ειδικά σημεία περισυλλογής, χωρίς να την αφήνετε αφύλακτη ούτε για λίγες ημέρες, καθώς αποτελεί εστία κινδύνου για τα παιδιά. Για περισσότερες πληροφορίες σχετικά με την επεξεργασία, ανάκτηση κι ανακύκλωση αυτής της συσκευής, επικοινωνήστε με το αρμόδιο γραφείο της τοπικής σας αυτοδιοίκησης, την υπηρεσία περισυλλογής οικιακών απορριμμάτων ή το κατάστημα όπου αγοράσατε τη συσκευή.

Πληροφορία:

Αυτή η συσκευή δεν περιέχει CFC. Το ψυκτικό κύκλωμα περιέχει R134a (HFC) ή R600a (HC), βλέπε ετικέτα αριθμού μητρώου στο εσωτερικό της συσκευής. Για τις συσκευές με Ισοβουτάνιο (R600a): το ισοβουτάνιο είναι ένα φυσικό αέριο χωρίς επιπτώσεις για το περιβάλλον, αλλά είναι εύφλεκτο. Κατ. επέκταση είναι απαραίτητο να βεβαιώνετε ότι οι σωλήνες του ψυκτικού κυκλώματος δεν έχουν ζημιές.

Αυτό το προϊόν μπορεί να περιέχει φθοριούχα αέρια σύμφωνα με το Πρωτόκολλο του Κυότο. Το ψυκτικό αέριο βρίσκεται σε ερμητικά σφραγισμένο σύστημα.

Ψυκτικό αέριο: το R134a έχει δυναμικό θέρμανσης του πλανήτη (GWP) 1300.

Δήλωση συμμόρφωσης

Αυτή η συσκευή προορίζεται για τη συντήρηση προϊόντων διατροφής και κατασκευάζεται σε συμμόρφωση με τον κανονισμό (ΕΚ) Αρ. 1935/2004.

CE

Αυτή η συσκευή σχεδιάστηκε, κατασκευάστηκε κι εμπορευματοποιήθηκε σε συμμόρφωση με:

- στόχοι ασφαλείας της Οδηγίας "Χαμηλή Τάση" 2006/95/ΕΕ (που αντικαθιστά την 73/23/ΕΟΚ και επόμενες τροποποιήσεις).
- τις απαιτήσεις προστασίας της Οδηγίας "EMC" 2004/108/ΕΕ.

Η ηλεκτρική ασφάλεια της συσκευής εξασφαλίζεται μόνον όταν είναι σωστά συνδεδεμένη σε αποτελεσματική εγκατάσταση γείωσης βάσει του νόμου.



ΜΕΤΡΑ ΠΡΟΦΥΛΑΞΗΣ ΚΑΙ ΓΕΝΙΚΕΣ ΟΔΗΓΙΕΣ

ΕΓΚΑΤΑΣΤΑΣΗ

- Η διακίνηση κι η εγκατάσταση του προϊόντος πρέπει να πραγματοποιείται από δύο ή περισσότερα άτομα.
- Δείξτε προσοχή κατά τις μετακινήσεις για να μην χαλάσετε τα πατώματα (π.χ. παρκέ).
- Στη διάρκεια της εγκατάστασης, βεβαιώστε ότι το προϊόν δεν βλάπτει το καλώδιο του ρεύματος.
- Βεβαιώστε ότι το προϊόν δεν είναι κοντά σε κάποια πηγή θερμότητας.
- Για να διασφαλιστεί ο ενδεδειγμένος εξαερισμός, αφήνετε ένα διάστημα σε αμφότερες τις πλευρές και πάνω από τη συσκευή ή ακολουθήστε τις οδηγίες εγκατάστασης.
- Διατηρείτε ελεύθερα τα ανοίγματα εξαερισμού της συσκευής.
- Μη βλάπτετε τους σωλήνες του ψυκτικού κυκλώματος του ψυγείου.
- Εγκαθιστάτε κι οριζοντιώνετε το προϊόν πάνω σε δάπεδο που είναι σε θέση να υποστηρίξει το βάρος και σε χώρο κατάλληλο για τις διαστάσεις του και τη χρήση του.
- Τοποθετείτε το προϊόν σε στεγνό και καλά αεριζόμενο χώρο. Η συσκευή είναι προδιατεθειμένη για λειτουργία σε χώρους στους οποίους η θερμοκρασία περιλαμβάνεται στα ακόλουθα διαστήματα, με τη σειρά τους σε συνάρτηση της κλιματικής κλάσης που αναγράφεται στην ετικέτα δεδομένων: το προϊόν μπορεί να μη λειτουργεί σωστά αν παραμείνει για μεγάλο χρονικό διάστημα σε ανώτερη ή κατώτερη θερμοκρασία από το προβλεπόμενο διάστημα.

Κλάση κλιματισμού	Θερμ. Περιβ. (°C)	Θερμ. Περιβ. (°F)
SN	Από 10 έως 32	Από 50 έως 90
N	Από 16 έως 32	Από 61 έως 90
ST	Από 16 έως 38	Από 61 έως 100
T	Από 16 έως 43	Από 61 έως 110

- Ελέγχετε αν η τάση πάνω στην ετικέτα μητρώου αντιστοιχεί στην τάση της κατοικίας σας.
- Μη χρησιμοποιείτε ούτε μονούς ούτε πολλαπλούς αντάπτορες ή προεκτάσεις.
- Για τη σύνδεση στο δίκτυο ύδρευσης, χρησιμοποιείτε το στάνταρ σωλήνα της καινούργιας συσκευής και μην επαναχρησιμοποιείτε το σωλήνα του προηγούμενου προϊόντος.
- Η τροποποίηση ή η αντικατάσταση του καλωδίου τροφοδοσίας πρέπει να εκτελείται μόνο από εξειδικευμένο τεχνικό ή από το Σέρβις.
- Η αποσύνδεση της ηλεκτρικής τροφοδότησης πρέπει να είναι δυνατή ή βγάζοντας το φισ ή μέσω διπολικού διακόπτη δικτύου τοποθετημένου πριν από την π.

ΑΣΦΑΛΕΙΑ

- Μην τοποθετείτε στη συσκευή φιάλες αεροζόλ ή δοχεία που περιέχουν προωθητικά υλικά ή εύφλεκτες ουσίες.
- Μην διατηρείτε ή χρησιμοποιείτε βενζίνη, γκάζι ή εύφλεκτα υγρά πλησίον του προϊόντος ή άλλων ηλεκτρικών οικιακών συσκευών. Οι αναθυμιάσεις που απελευθερώνονται μπορούν, πράγματι, να προκαλέσουν πυρκαγιές ή εκρήξεις.
- Μη χρησιμοποιείτε μηχανικές, ηλεκτρικές ή χημικές διατάξεις για να επιταχύνετε τη διαδικασία απόψυξης, διαφορετικές από αυτές που συνιστά ο κατασκευαστής.
- Μη χρησιμοποιείτε ή εισάγετε ηλεκτρικές συσκευές στο εσωτερικό των διαμερισμάτων του προϊόντος αν δεν είναι του τύπου που εγκρίνεται ρητώς από τον κατασκευαστή.
- Η συσκευή αυτή δεν προορίζεται για χρήση από άτομα (συμπεριλαμβανομένων των παιδιών) με μειωμένες σωματικές, αισθητικές ή διανοητικές ικανότητες ή από άτομα χωρίς εμπειρία και γνώση της συσκευής, εκτός και εάν βρίσκονται υπό συνεχή καθοδήγηση και έλεγχο κατά τη χρήση της συσκευής από άτομο υπεύθυνο για την ασφάλειά τους.
- Για να αποτραπεί ο κίνδυνος εγκλωβισμού κι ασφυξίας των παιδιών στο εσωτερικό της συσκευής, μην τους επιτρέπτε να παίζουν ή κρύβονται στο εσωτερικό του προϊόντος.
- Μην καταπίνετε το υγρό (ατοξικό) που περιέχεται στους συσσωρευτές ψύχους, αν υπάρχει.
- Μην τρώτε παγάκια ή γρανίτες αμέσως μόλις τα βγάξετε από τον καταψύκτη γιατί μπορεί να προκαλέσουν εγκαύματα λόγω ψύχους.

ΧΡΗΣΗ

- Πριν από κάθε χειρισμό συντήρησης ή καθαρισμού, βγάξτε το φισ από την πρίζα ρεύματος ή αποσυνδέετε την ηλεκτρική τροφοδότηση.
- Όλες οι συσκευές που διαθέτουν παγομηχανή και παροχή νερού πρέπει να συνδέονται σε δίκτυο ύδρευσης που παρέχει αποκλειστικά πόσιμο νερό (με πίεση του δικτύου ύδρευσης περιλαμβανόμενη μεταξύ των 1,7 και 8,1 bar (25 και 117 PSI)). Η παγομηχανή και/ή η παροχή νερού που δεν συνδέονται απευθείας στο δίκτυο ύδρευσης πρέπει να γεμίζονται αποκλειστικά με πόσιμο νερό.
- Χρησιμοποιείτε το διαμέρισμα ψυγείου για τη συντήρηση των νωπών τροφίμων και το διαμέρισμα καταψύκτη μόνο για τη συντήρηση κατεψυγμένων τροφίμων, την κατάψυξη νωπών τροφίμων και για να κάνετε παγάκια.
- Μην διατηρείτε υγρά σε γυάλινα δοχεία, στο διαμέρισμα καταψύκτη εφόσον μπορεί να σπάσουν.

Ο κατασκευαστής δεν φέρει καμία ευθύνη σε περίπτωση που δεν τηρούνται οι ανωτέρω συμβουλές και προφυλάξεις.

ΠΩΣ ΝΑ ΧΡΗΣΙΜΟΠΟΙΗΣΕΤΕ ΤΟ ΨΥΓΕΙΟ

Η παρούσα συσκευή είναι ένας ψυγιοκαταψύκτης *** αστέρων.

Η απόψυξη του ψυγείου είναι εντελώς αυτόματη.

Θέση σε λειτουργία του ψυγείου

Συνδέστε το φως στην πρίζα του ρεύματος.

Ο θερμοστάτης επιτρέπει τη ρύθμιση της ψύξης των δύο διαμερισμάτων: ψυγείου και καταψύκτη.

Πώς να ρυθμίσετε την ψύξη:

1. Για σωστή λειτουργία και καλύτερη διατήρηση των τροφίμων, **συνιστάται η ρύθμιση του θερμοστάτη σύμφωνα με τις οδηγίες στη συνημμένη καρτέλα προϊόντος.**
2. Αν θελήσετε να αλλάξετε τη θερμοκρασία στο ψυγείο, γυρίστε το διακόπτη ρύθμισης του θερμοστάτη:
 - στις χαμηλότερες **ενδείξεις/MIN** αν θέλετε **ΛΙΓΟΤΕΡΗ ΨΥΞΗ**
 - στις μεγαλύτερες **ενδείξεις/MAX** για **ΠΕΡΙΣΣΟΤΕΡΗ ΨΥΞΗ**.

θερμοστάτης στο 0: οι λειτουργίες του ψυγείου και ο φωτισμός διακόπτονται.

3. Πατήστε το σχετικό διακόπτη (εικ. G), για να ενεργοποιήσετε το σύστημα προστασίας από τη συμπύκνωση.

Σημείωση:

Η θερμοκρασία του αέρα του δωματίου, η συχνότητα με την οποία ανοίγετε την πόρτα και η θέση της συσκευής μπορούν να επηρεάσουν τη θερμοκρασία στο εσωτερικό του ψυγείου. Οι θέσεις του θερμοστάτη πρέπει να αλλάζουν ανάλογα με τους παραπάνω παράγοντες.

Πώς να διατηρήσετε τα τρόφιμα στο ψυγείο

Τοποθετήστε τα τρόφιμα όπως δείχνει η εικόνα στο πλάι.

- A. Μαγειρεμένα φαγητά
- B. Ψάρι, κρέας
- C. Φρούτα και λαχανικά
- D. Φιάλες
- E. Αυγά
- F. Βούτυρο, γάλα, τυρί

Σημειώσεις:

- Η απόσταση ανάμεσα στα ράφια και το πίσω τοίχωμα στο εσωτερικό του ψυγείου, εξασφαλίζει την ελεύθερη κυκλοφορία του αέρα.
- Τα τρόφιμα δεν πρέπει να έρχονται σε απευθείας επαφή με το πίσω τοίχωμα του ψυγείου.
- Μη βάζετε ζεστές τροφές στα διαμερίσματα.
- Φυλάσσετε τα υγρά σε κλειστά δοχεία.
- Η διατήρηση των λαχανικών με υψηλή περιεκτικότητα σε νερό μπορεί να προκαλέσει το σχηματισμό υγρασίας στο κάτω συρτάρι: αυτό δεν επηρεάζει τη σωστή λειτουργία της συσκευής.



Για εκδόσεις με σύστημα προστασίας από τη συμπύκνωση

Εικ. G

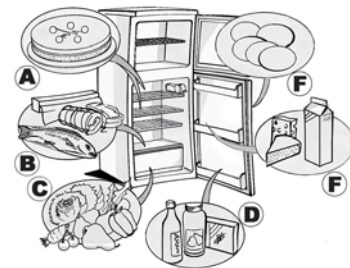

ΠΩΣ ΝΑ ΧΡΗΣΙΜΟΠΟΙΗΣΕΤΕ ΤΟΝ ΚΑΤΑΨΥΚΤΗ

Ο καταψύκτης είναι ******* αστέρων.

Μπορούν να διατηρηθούν τα κατεψυγμένα τρόφιμα για την περίοδο που αναγράφεται στη συσκευασία.

Μπορούν επίσης να καταψυχθούν φρέσκα τρόφιμα τοποθετώντας τα πάνω στη σχάρα, τοποθετώντας τα ήδη κατεψυγμένα τρόφιμα στο κάτω μέρος, με τρόπο ώστε να μην έρχονται σε επαφή με τα τρόφιμα που καταψύχονται.

Η ποσότητα φρέσκων τροφίμων που μπορεί να καταψυχθεί σε 24 ώρες αναγράφεται στην ετικέτα της συσκευής.

Σημαντικό:

Τυλίξτε και σφραγίστε τα φρέσκα τρόφιμα που θα καταψυχθούν σε:

- αλουμινόχαρτο, διαφανή μεμβράνη, αδιάβροχες πλαστικές σακούλες, δοχεία από πολυαιθυλένιο με καπάκια, δοχεία για καταψύκτες, αρκεί να είναι κατάλληλα για τρόφιμα προς κατάψυξη.
- Ο καταψύκτης μπορεί να διατηρήσει την κατάλληλη θερμοκρασία για τη διατήρηση των τροφίμων, ακόμη και σε περίπτωση διακοπής ρεύματος. Κατά τη διάρκεια της διακοπής, αποφύγετε το άνοιγμα της πόρτας του καταψύκτη.

Σημαντικό:

Για τους μήνες διατήρησης των κατεψυγμένων τροφίμων βλέπε πίνακα στο πλάι.

Κατά την αγορά των κατεψυγμένων τροφίμων, βεβαιωθείτε ότι:

- Η συσκευασία ή το πακέτο είναι ανέπαφα, γιατί τα τρόφιμα μπορεί να αλλοιωθούν. Η συσκευασία ή το πακέτο είναι ανέπαφα, γιατί τα τρόφιμα μπορεί να αλλοιωθούν. Αν ένα πακέτο είναι φουσκωμένο ή παρουσιάζει λεκέδες υγρασίας, δεν έχει διατηρηθεί στις ιδανικές συνθήκες και μπορεί να έχει εν μέρει ξεπαγώσει.
- Αγοράζετε τα κατεψυγμένα τρόφιμα τελευταία και χρησιμοποιείτε θερμικές τσάντες για τη μεταφορά.
- Μόλις φτάσετε στο σπίτι σας, βάλτε τα αμέσως στον καταψύκτη.
- Μην καταψύχετε ξανά τα τρόφιμα που έχουν εν μέρει ξεπαγώσει, αλλά καταναλώστε τα μέσα σε 24 ώρες.
- Αποφεύγετε ή μειώστε στο ελάχιστο τις διακυμάνσεις της θερμοκρασίας. Τηρείτε την ημερομηνία λήξης που αναφέρεται στη συσκευασία.
- Ακολουθείτε πάντα τις οδηγίες συσκευασίας για τη διατήρηση των κατεψυγμένων τροφίμων.

Παραγωγή παγοκύβων

- Γεμίστε την παγοθήκη μέχρι τα 3/4 περίπου με νερό και τοποθετήστε την στον πάτο του καταψύκτη. Αν η παγοθήκη κολλήσει στο κάτω μέρος του καταψύκτη, μη χρησιμοποιήσετε μυτερά ή κοφτερά αντικείμενα για να την βγάλετε.



ΜΗΝΕΣ ΤΡΟΦΙΜΑ

ΜΗΝΕΣ	ΤΡΟΦΙΜΑ
1-3	
4-7	
8-12	

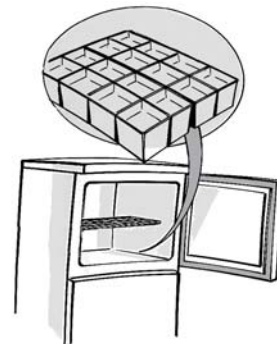

ΠΩΣ ΝΑ ΚΑΝΕΤΕ ΑΠΟΨΥΞΗ ΚΑΙ ΝΑ ΚΑΘΑΡΙΣΕΤΕ ΤΟΝ ΚΑΤΑΨΥΚΤΗ

Συμβουλεύουμε να κάνετε απόψυξη στον καταψύκτη 1 ή 2 φορές το χρόνο ή όταν ο πάγος στα τοιχώματα φτάσει τα 3 mm πάχους. Συνιστάται να κάνετε απόψυξη όταν τα αποθέματα τροφίμων είναι ελάχιστα.

1. Ανοίξτε την πόρτα και βγάλτε όλα τα τρόφιμα τυλίγοντάς τα σε φύλλα εφημερίδας το ένα κοντά στο άλλο και φυλάξτε τα σε ένα πολύ δροσερό μέρος ή σε μια θερμική τσάντα.
2. **Αποσυνδέστε τη συσκευή από το ηλεκτρικό δίκτυο.**
3. Αφήστε ανοιχτή την πόρτα για να διευκολύνετε το λιώσιμο του πάγου.
4. Αδειάστε το νερό της απόψυξης που συγκεντρώνεται στον πάτο του θαλάμου.
5. Καθαρίστε το εσωτερικό με ένα σφουγγάρι βουτηγμένο σε χλιαρό νερό και ουδέτερο απορρυπαντικό.

Μη χρησιμοποιείτε σκληρά σφουγγαράκια.

6. Ξεβγάλτε και σκουπίστε προσεκτικά.
- Σημείωση:** Για να αποφύγετε ανεπανόρθωτες βλάβες στον καταψύκτη, μη χρησιμοποιείτε κοφτερά ή αιχμηρά μεταλλικά αντικείμενα για να αφαιρέσετε τον πάγο και μη θερμαίνετε τεχνητά το θάλαμο.

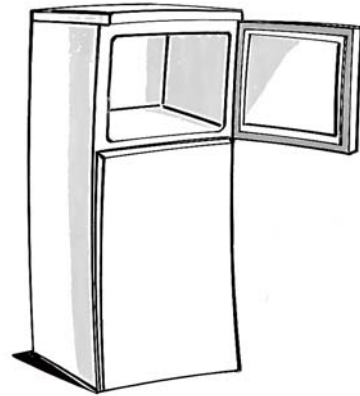

ΠΩΣ ΝΑ ΚΑΘΑΡΙΣΕΤΕ ΤΟ ΨΥΓΕΙΟ

Καθαρίζετε περιοδικά το ψυγείο.

Η απόψυξη του ψυγείου είναι εντελώς αυτόματη.

Η παρουσία σταγονιδίων νερού στο πίσω εσωτερικό τοίχωμα του ψυγείου δείχνει ότι εκτελείται η αυτόματη απόψυξη.

Το νερό της απόψυξης οδηγείται αυτόματα σε μία οπή αποστράγγισης και στη συνέχεια συγκεντρώνεται σε ένα δοχείο όπου εξατμίζεται.

Πριν προχωρήσετε σε οποιαδήποτε ενέργεια καθαρισμού, αποσυνδέστε τη συσκευή από το ηλεκτρικό δίκτυο.

- Χρησιμοποιήστε ένα σφουγγάρι βρεγμένο σε χλιαρό νερό και/ή ουδέτερο απορρυπαντικό.
- Ξεβγάλτε και σκουπίστε με ένα μαλακό πανί.

Μη χρησιμοποιείτε απορρυπαντικά σε σκόνη.

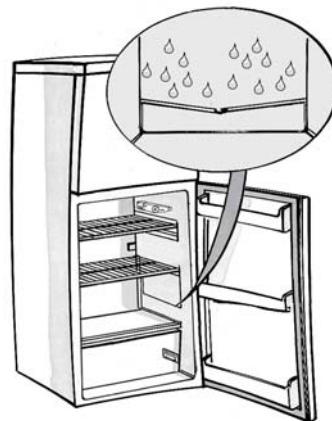

ΚΑΘΑΡΙΣΜΟΣ ΚΑΙ ΣΥΝΤΗΡΗΣΗ

Για εντοιχιζόμενα προϊόντα

- Καθαρίζετε περιοδικά τις γρίλιες αερισμού με ηλεκτρική σκούπα ή βούρτσα (βλέπε **εικόνα Α**).
- Καθαρίζετε το εξωτερικό με ένα μαλακό πανί.

Για παρατεταμένη απουσία

1. Αδειάστε το ψυγείο και τον καταψύκτη.
2. Αποσυνδέστε τη συσκευή από το ηλεκτρικό δίκτυο.
3. Κάντε απόψυξη στον καταψύκτη, καθαρίστε και σκουπίστε και τα δύο διαμερίσματα.
4. Αφήστε ανοιχτές τις πόρτες για να εμποδίσετε το σχηματισμό άσχημων οσμών.

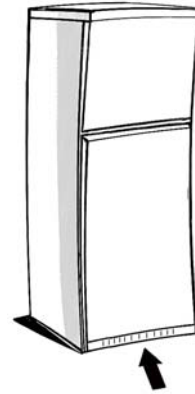

Εικ. Α

ΟΔΗΓΟΣ ΑΝΕΥΡΕΣΗΣ ΒΛΑΒΩΝ

1. Η συσκευή δεν λειτουργεί.

- Υπάρχει διακοπή ρεύματος;
- Το φως είναι καλά τοποθετημένο στην πρίζα;
- Ο διπολικός διακόπτης του δικτύου είναι ανοικτός;
- Μήπως έχει καεί η ασφάλεια;
- Το καλώδιο τροφοδοσίας είναι κομμένο;
- Ο θερμοστάτης είναι στη θέση 0 (Stop);

2. Η θερμοκρασία στο εσωτερικό των διαμερισμάτων δεν είναι αρκετά χαμηλή.

- Η πόρτα έχει κλείσει σωστά;
- Η συσκευή έχει εγκατασταθεί κοντά σε μια πηγή θερμότητας;
- Ο θερμοστάτης είναι στη σωστή θέση;
- Εμποδίζεται η κυκλοφορία του αέρα από τα ανοίγματα αερισμού;

3. Στο εσωτερικό του ψυγείου η ψύξη είναι υπερβολική.

- Ο θερμοστάτης είναι στη σωστή θέση;

4. Υπάρχει νερό στο κάτω μέρος του ψυγείου.

- Η αποστράγγιση του νερού απόψυξης είναι βουλωμένη;

5. Το εσωτερικό φως δε λειτουργεί.

- Πρώτα ελέγξτε το σημείο 1 και μετά:
- Αποσυνδέστε τη συσκευή από το ηλεκτρικό δίκτυο.

Για να φτάσετε στο λαμπτήρα, ακολουθήστε τις οδηγίες και το σχέδιο στο συνημμένο πίνακα.

- Ελέγξτε το λαμπτήρα και εν ανάγκη αντικαταστήστε τον με έναν καινούργιο. Μην ξεπερνάτε τα 15 W ισχύος.

6. Υπερβολικός σχηματισμός πάγου στον καταψύκτη

- Η πόρτα έχει κλείσει σωστά;
- Τα τρόφιμα εμποδίζουν το κλείσιμο της πόρτας;

Σημειώσεις:

- **Αν η μπροστινή άκρη του ψυγείου είναι ζεστή, αυτό δεν είναι ένα ελάττωμα, αλλά εμποδίζει το σχηματισμό υγρασίας.**
- **Διάφοροι θόρυβοι και φυσήματα εκτόνωσης, που προέρχονται από το ψυκτικό κύκλωμα, θεωρούνται κανονικοί.**

ΣΕΡΒΙΣ

Πριν επικοινωνήσετε με το Σέρβις:

1. Βεβαιωθείτε ότι δεν είναι δυνατόν να λύσετε μόνοι σας το πρόβλημα (βλέπε “Οδηγος ανευρεσης βλαβων”).
2. Ανάψτε ξανά τη συσκευή και βεβαιωθείτε ότι το πρόβλημα έχει λυθεί.
Αν το αποτέλεσμα είναι αρνητικό, αποσυνδέστε ξανά τη συσκευή και επαναλάβετε την ενέργεια μετά από μία ώρα.
3. Αν το αποτέλεσμα είναι και πάλι αρνητικό, καλέστε το Σέρβις.
Δηλώστε:
 - τον τύπο της βλάβης,
 - το μοντέλο,

- τον αριθμό του Σέρβις (ο αριθμός μετά τη λέξη SERVICE, πάνω στην ετικέτα με τον αριθμό μητρώου που βρίσκεται στο εσωτερικό της συσκευής),
- την πλήρη διεύθυνσή σας,
- τον αριθμό του τηλεφώνου σας.

SERVICE 0000 000 00000



Σημείωση: Αν η αντιστροφή του ανοίγματος της πόρτας της συσκευής γίνει από το Σέρβις, δεν λαμβάνεται σαν επέμβαση που καλύπτεται από εγγύηση.

ΕΓΚΑΤΑΣΤΑΣΗ

- Εγκαταστήστε τη συσκευή μακριά από πηγές θερμότητας.
- Τοποθετήστε την σε στεγνό και καλά αεριζόμενο χώρο.
- Μην καλύπτετε τον πάνω και κάτω χώρο αερισμού.
- Καθαρίζετε το εσωτερικό (βλέπε κεφάλαιο “Πως να καθαρίσετε το ψυγείο”).

Ηλεκτρική σύνδεση

- **Οι ηλεκτρικές συνδέσεις πρέπει να συμμορφώνονται στους τοπικούς κανονισμούς.**
- Τα στοιχεία που αναφέρονται στην τάση του ρεύματος και την απαιτούμενη ισχύ βρίσκονται στην πινακίδα με τον αριθμό μητρώου που βρίσκεται στο πλάι των συρταριών για φρούτα και λαχανικά.

Για συσκευές ελεύθερης εγκατάστασης (όχι εντοιχιζόμενες)

- Για την καλύτερη δυνατή λειτουργία, φροντίστε να υπάρχει ελάχιστος χώρος 5 cm πάνω από τη συσκευή και τοποθετήστε τα άλλα έπιπλα γύρω από το ψυγείο σε απόσταση αρκετή για να επιτρέπει την ελάχιστη κυκλοφορία του αέρα.
- Τοποθετήστε το σωστά, σε οριζόντια θέση, ρυθμίζοντας αν είναι αναγκαίο τα μπροστινά ποδαράκια.

- **Η γείωση της συσκευής είναι υποχρεωτική βάσει του νόμου. Ο κατασκευαστής δεν φέρει καμία ευθύνη για ενδεχόμενες βλάβες σε πρόσωπα, ζώα ή αντικείμενα, που οφείλονται στη μη τήρηση των παραπάνω κανονισμών.**
- Αν το φως δεν ταιριάζει στην πρίζα, ένας ηλεκτρολόγος πρέπει να αντικαταστήσει την πρίζα.
- Μη χρησιμοποιείτε προεκτάσεις ή πολύπριζα.

Ηλεκτρική αποσύνδεση

- Η ηλεκτρική αποσύνδεση πρέπει να είναι δυνατή βγάζοντας το φως ή μέσω διπολικού διακόπτη στο δίκτυο πριν από την πρίζα.

ΑΝΤΙΣΤΡΟΦΗ ΠΟΡΤΑΣ

Μπορείτε να αντιστρέψετε το άνοιγμα της πόρτας του ψυγείου και του καταψύκτη σας.

- Βεβαιωθείτε ότι το ψυγείο και ο καταψύκτης δεν είναι συνδεδεμένα στην πρίζα και ότι είναι άδεια.
- Συνιστάται η εκτέλεση της διαδικασίας αυτής από δύο άτομα.

Αναγκαία εργαλεία

- Σταυροκατσάβιδο
- Κατσαβίδι
- Γερμανικό ή σωληνωτό κλειδί των 8 mm και των 10 mm.

Στηρίξτε το ψυγείο/καταψύκτη στο πίσω μέρος για να έχετε πρόσβαση στη βάση. Μην το γέρνετε προς τα πίσω πάνω από 45° και στηρίξτε το σε φελιζόλ συσκευασίας ή σε παρόμοιο υλικό για να αποφύγετε ζημιές στους σωλήνες ψύξης στο πίσω μέρος του ψυγείου/καταψύκτη.

Βγάλτε τις δύο βίδες στο πίσω μέρος του ψυγείου/καταψύκτη.

Ανασηκώστε το κάλυμμα του ψυγείου/καταψύκτη.

Χρησιμοποιήστε γερμανικό ή σωληνωτό κλειδί των 8 mm για να βγάλετε τα 3 μπουλόνια του μεντεσέ. Βγάλτε τα 3 μπουλόνια στην απέναντι πλευρά.

Βγάλτε το υποστήριγμα και το πλαστικό κάλυμμα. Βγάλτε και αντικαταστήστε τον πείρο στο υποστήριγμα. Τοποθετήστε το στην απέναντι πλευρά του ψυγείου/καταψύκτη.

Ανασηκώστε την πάνω πόρτα από τον πείρο του κεντρικού μεντεσέ και απομακρύνετε την από το ψυγείο/καταψύκτη. Βγάλτε τη βίδα ασφάλισης από την πάνω πλευρά του ψυγείου και τοποθετήστε την στην απέναντι πλευρά.

Βγάλτε τον κεντρικό μεντεσέ με γερμανικό ή σωληνωτό κλειδί των 8 mm.

Προσοχή να μη χάσετε το λευκό αποστάτη. Τοποθετήστε στο πλαίσι το μεντεσέ. Ανασηκώστε την πόρτα από το κάτω υποστήριγμα.

Βγάλτε τις πλάκες κλεισίματος από το κέντρο του ψυγείου και τοποθετήστε τις στην απέναντι πλευρά. Βγάλτε τις πλάκες κλεισίματος από τις πόρτες και τοποθετήστε τους δακτυλίους των μεντεσέδων στην απέναντι πλευρά.

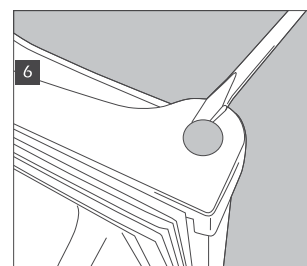
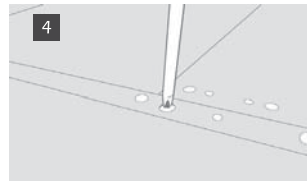
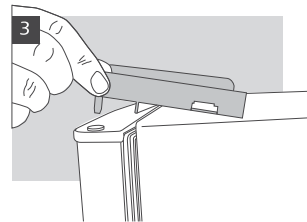
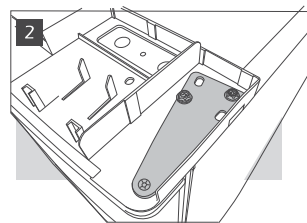
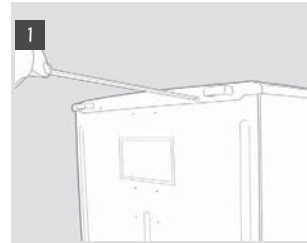

Ξεβιδώστε και τα πόδια αλφαδιάσματος.

Βγάλτε το κάτω υποστήριγμα με γερμανικό ή σωληνωτό κλειδί των 8 mm. Βγάλτε και αντικαταστήστε τον πείρο χρησιμοποιώντας κλειδί των 10 mm για να ξεβιδώσετε το παξιμάδι και απλό κατσαβίδι για να βγάλετε τον πείρο. Για να βγάλετε εντελώς τον πείρο μπορεί να χρειαστεί να τον σπρώξετε από την κάτω πλευρά.

Βγάλτε τη βίδα στη βάση και τοποθετήστε την στην απέναντι πλευρά.
Βγάλτε τις πλάκες κλεισίματος από την πλευρά που δεν χρησιμοποιείται και τοποθετήστε τις στις τρύπες που άφησαν τα υποστηρίγματα.

Αντικαταστήστε πόρτες και υποστηρίγματα με την αντίστροφη σειρά.
Αντικαθιστώντας τα πόδια προσέξτε ώστε το μεγαλύτερο πόδι να τοποθετηθεί στην πλευρά χωρίς υποστήριγμα.

Βεβαιωθείτε ότι και οι δύο πόρτες έχουν ευθυγραμμιστεί οριζοντίως και καθέτως και ότι τα λάστιχα κλείνουν σε όλες τις πλευρές πριν σφίξετε οριστικά τον κάτω μεντεσέ

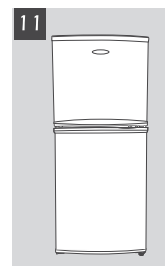
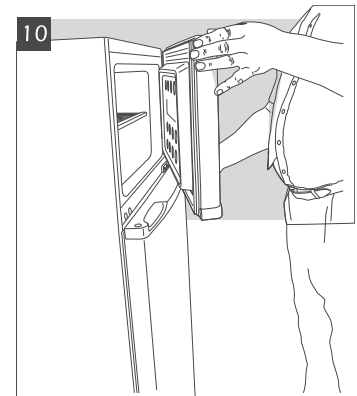
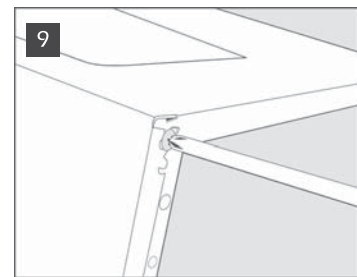
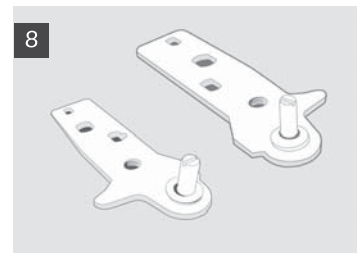
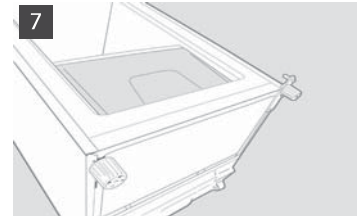

BRUKSANVISNING

INNAN APPARATEN ANVÄNDS

MILJÖRÅD

**FÖRSIKTIGHETSÅTGÄRDER OCH
ALLMÄNNA FÖRSLAG**

**ANVÄNDNING AV KYLDELEN OCH DESS
FUNKTIONER**

**ANVÄNDNING AV FRYSDELEN OCH DESS
FUNKTIONER**

**AVFROSTNING OCH RENGÖRING AV
FRYSDELEN**

RENGÖRING AV KYLDELEN

RENGÖRING OCH UNDERHÅLL

FELSÖKNING

SERVICE

INSTALLATION

OMHÄNGNING AV DÖRRARNA

INNAN APPARATEN ANVÄNDS

- Den produkt som du har förvärvat har utvecklats för hushållsbruk och även för:
 - köksavdelningar på arbetsplatser, i butiker och/eller kontor
 - på bondgårdar
 - på hotell, motell, lägenhetshotell, Bed & Breakfast, för användning av enskild kund.

För att du skall få mesta möjliga utbyte av din apparat rekommenderar vi att du läser bruksanvisningen noggrant. Här finner du en beskrivning av apparaten och goda råd om livsmedelsförvaring.

Spar detta häfte som referensmaterial.

1. Ta av emballaget och försäkra dig om att apparaten inte har skadats under transporten och att dörrarna stänger ordentligt. Återförsäljaren skall upplysas om eventuella skador senast 24 timmar efter leverans.
2. Vi rekommenderar att du väntar minst två timmar innan du tar apparaten i funktion. Denna tid krävs för att kylsystemet skall fungera på bästa sätt.
3. Se till att installationen och den elektriska anslutningen av apparaten görs av en behörig fackman i enlighet med tillverkarens anvisningar och gällande bestämmelser.
4. Rengör apparaten invändigt före användning.

MILJÖRÅD

1. Förpackning

Förpackningsmaterialet kan återvinnas till 100%, vilket framgår av återvinningssymbolen. Följ lokala bestämmelser när förpackningen skall kasseras.

Förpackningsmaterialet (plastpåsar, delar i styrenplast, osv.) skall förvaras utom räckhåll för barn. Det kan vara farligt.

2. Skrotning

Denna produkt är tillverkad av material som kan återvinnas. Denna produkt är märkt enligt Europadirektiv 2002/96/EEG beträffande kassering av elektriskt och elektroniskt avfall. Genom att säkerställa en korrekt skrotning av denna produkt bidrar du till att förhindra eventuella negativa konsekvenser för vår miljö och vår hälsa.

Symbolen  på produkten eller i medföljande dokumentation visar att denna produkt inte får behandlas som vanligt hushållsavfall. Den skall i stället lämnas in på en lämplig uppsamlingsplats för återvinning av elektrisk och elektronisk utrustning.

Klipp av elsladden innan apparaten skrotas så att apparaten blir obrukbar. Avlägsna även dörrar och hyllplan så att barn inte kan stängas in i apparaten.

Följ lokala bestämmelser om avfallshantering när apparaten skall skrotas. Lämna in den till en återvinningscentral. Lämna inte apparaten utan övervakning ens ett par dagar, eftersom den kan vara farligt för barn.

För mer information om hantering, återvinning och återanvändning av denna produkt, var god kontakta de lokala myndigheterna, ortens sophanteringstjänst eller butiken där produkten inhandlades.

Information:

Denna apparat innehåller varken CFC. Kylsystemet innehåller R134a (HFC) eller R600a (HC), se typskylten på apparatens insida.

Apparater med isobutan (R600a): Isobutan är en naturgas som är mycket miljövänlig, men också mycket lättantändlig. Det är därför av största vikt att se till att kylsystemets ledningar inte skadas.

Denna produkt kan innehålla fluorerade växthusgaser som omfattas av Kyotoavtalet. Köldmediet befinner sig i ett hermetiskt slutet system.

Köldmedium: R134a har en global uppvärmningspotential (GWP) på 1300.

EU-försäkran om överensstämmelse

Denna apparat är avsedd för förvaring av livsmedel och tillverkad i överensstämmelse med förordning (EG) nr. 1935/2004.



Denna apparat formges, tillverkas och marknadsförs i överensstämmelse med:

- Säkerhetsföreskrifterna i lågspänningsdirektiv 2006/95/EG (som ersätter direktiv 73/23/EEG och dess påföljande tillägg);
- Skyddskraven i direktiv "EMC" 2004/108/EG.

Apparatens elektriska säkerhet kan endast garanteras när apparaten är korrekt ansluten till ett verksamt jordningssystem som överensstämmer med gällande lagstiftning.



FÖRSIKTIGHETSÅTGÄRDER OCH ALLMÄNNA FÖRSLAG

INSTALLATION

- För att flytta och installera apparaten krävs minst två personer.
- Var försiktig när du flyttar apparaten så att golven (t.ex. parkettgolv) inte skadas.
- Se till att elsladden inte blir skadad under installationen.
- Se till att denna apparat inte placeras i närheten av en värmekälla.
- För att god ventilation skall kunna garanteras måste det finnas tillräckligt med utrymme runtom skåpet - både ovanför och på sidorna. Följ installationsanvisningarna.
- Se till att apparatens ventilationsöppningar inte är blockerade eller övertäckta.
- Se till kylsystemets ledningar inte skadas.
- Ställ apparaten på ett golv som klarar att bära upp dess tyngd och på en plats som är lämplig för dess dimensioner och användning och se till att den står i våg.
- Placera apparaten i ett torrt rum med god ventilation. Apparaten är utformad för att fungera i omgivningstemperaturer inom bestämda intervall, som i sin tur är beroende av vilken klimatklass apparaten tillhör. Apparaten klimatklass anges på typskylten: Det finns risk att apparaten inte fungerar på korrekt sätt om den står i ett rum där temperaturen är lägre eller högre än den avsedda.

Klimatklass	Omgivnings-temperatur (°C)	Omgivnings-temperatur (°F)
SN	Från 10 till 32	Från 50 till 90
N	Från 16 till 32	Från 61 till 90
ST	Från 16 till 38	Från 61 till 100
T	Från 16 till 43	Från 61 till 110

- Kontrollera att spänningen på typskylten överensstämmer med spänningen i din bostad.
- Använd inte förlängningssladdar eller adaptrar.
- Använd vattenslangen som medföljer den nya apparaten för anslutningen till vattenledningen. Använd inte den gamla apparatens slang.
- Elsladden får endast bytas eller modifieras av kompetent personal eller av Kundtjänst.
- Det måste vara möjligt att skilja apparaten från elnätet, antingen genom att dra ut stickkontakten ur eluttaget eller med hjälp av en tvåpolig strömbrytare som skall sitta mellan apparaten och eluttaget.

SÄKERHET

- Ställ aldrig in sprayburkar eller behållare som innehåller bränsle eller lättantändliga gaser i apparaten.
- Förvara inte bensin och andra lättantändliga ämnen i gas- eller vätskeform i närheten av denna apparat eller andra elektriska apparater. Gaserna som utvecklas kan förorsaka brand eller explosion.
- Använd inga andra typer av mekaniska, elektriska och kemiska anordningar än dem som rekommenderas av tillverkaren för att påskynda avfrostningen.
- Använd inte och lägg inte in elektriska apparater inuti apparaten om dessa inte är specifikt auktoriserade av tillverkaren.
- Apparaten får ej användas av personer (inklusive barn) med reducerad fysisk, känslomässig eller mental kapacitet, eller av personer utan lämplig kompetens eller erfarenhet, såvida de inte fått instruktioner om apparatens användande från den eller de personer som ansvarar för deras säkerhet.
- Låt inte barn leka med apparaten eller gömma sig inuti den. Barn som ägnar sig åt sådana lekar riskerar att bli instängda i apparaten med påföljande risk för kvävning.
- Förtär inte den vätska (ej giftig) som finns i frysackumulatorena (på vissa modeller).
- Förtär inte isbitar eller isglassar direkt efter att de tagits ut ur frysen. Den låga temperaturen kan förorsaka köldskador.

ANVÄNDNING

- Dra alltid ut stickkontakten ur eluttaget eller skilj skåpet från elnätet på annat sätt innan någon typ av rengöring och underhåll görs.
- Apparater som är utrustade med ismaskin och vattendistributör måste anslutas till en vattenledning med dricksvatten (med ett tryck mellan 0,17 och 0,81 MPa (1,7 och 8,1 bar)). Ismaskiner och/eller vattendistributörer som inte är direkt kopplade till en vattenledning får endast fyllas med dricksvatten.
- Använd kyldelen uteslutande för förvaring av färsk livsmedel och frysdelen uteslutande för förvaring av frysta livsmedel, infrysning av färsk livsmedel och tillverkning av isbitar.
- Förvara inte glasbehållare som innehåller vätskor i frysdelen. De kan spricka.

Tillverkaren accepterar inget ansvar om ovan nämnda säkerhetsföreskrifter och förslag inte iakttas.

ANVÄNDNING AV KYLDELEN OCH DESS FUNKTIONER

Detta är ett kylskåp med *******-stjärnig frysdel.

Avfrostningen av kyldelen sker helt automatiskt.

Att ta kylskåpet i bruk

Sätt in stickkontakten i eluttaget.

Använd termostaten för att reglera temperaturen i både kyldelen och i frysdelen.

Temperaturregulering i kyl och frys:

1. För att skåpet skall fungera korrekt med bästa möjliga temperatur för livsmedelsförvaring **rekommenderar vi att termostaten regleras enligt anvisningarna på det medföljande produktbladet.**
2. Använd termostatratten för att ändra temperaturen i kyldelen. Vrid ratten
 - till de **lägsta numren/MIN** för att få **HÖGRE** temperatur i kyldelen.
 - till de **högsta numren/MAX** för att ställa in **LÄGRE** temperatur.

Termostaten i läge 0: apparatens funktioner och belysning är avstängda.

3. Tryck på knappen (fig. G) för att aktivera antikondensanordningen.

Anmärkning:

Rumstemperaturen, apparatens placering och hur ofta skåpdörren öppnas påverkar den invändiga temperaturen. Termostatratten måste därför regleras med hänsyn tagen till dessa faktorer.

Placering av livsmedel i kyldelen

Placera livsmedlen som på bilden.

- A. Tillagade livsmedel
- B. Fisk, kött
- C. Frukt och grönsaker
- D. Flaskor
- E. Ägg
- F. Smör, mjölkprodukter, ost

Anmärkningar:

- I det tomma utrymmet mellan hyllorna och kylskåpets bakre innervägg skall luften kunna cirkulera obehindrat.
- Placera livsmedlen på sådant sätt att de inte kommer i direkt kontakt med kyldelens bakre vägg.
- Lägg inte in varma livsmedel i kyl- eller frysdelen.
- Förvara vätskor i behållare med lock.
- Om grönsaker med hög vätskehalt förvaras i kylskåpet kan det bildas kondens i den nedersta lådan. Detta försämrar dock inte apparatens funktion.



Endast på modeller med antikondensanordning

Fig. G

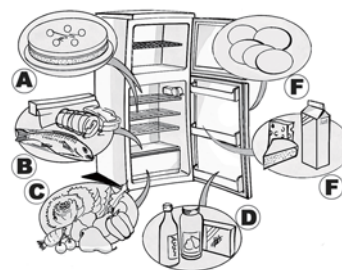

ANVÄNDNING AV FRYSDELEN OCH DESS FUNKTIONER

Frysdelen är *******-stjärnig.

I frysdelen går det att lagra frysta livsmedel under så lång tid som anges på livsmedelsförpackningen. I frysdelen går det dessutom att frysa in färska livsmedel. Livsmedel som skall frysas in skall läggas på det översta gallret. Frysta livsmedel skall däremot placeras längre ned i frysen så att de inte kommer i kontakt med livsmedlen som skall frysas in.

På dataskylten anges vilken mängd färska livsmedel det går att frysa in under ett dygn (24 timmar).

Viktigt:

Slå in färska matvaror som skall frysas i

- aluminium- eller plastfolie eller lägg dem i platsbehållare med lock eller i andra lämpliga frysförpackningar.
- I frysdelen kan lämplig temperatur för livsmedelsförvaring bibehållas även under ett strömavbrott. Vi rekommenderar dock att frysdelens dörr inte öppnas under strömavbrottet.

Viktigt:

I vidstående tabell anges hur många månader frysta livsmedel av olika slag kan förvaras i frysen. Följ dessa anvisningar.

Att tänka på när du köper frysta livsmedel:

- Försäkra dig om att förpackningen eller omslaget är intakt eftersom kvaliteten på livsmedlet annars kan ha försämrats. Om förpackningen är skrovlig eller har fuktfläckar har livsmedlet inte förvarats på optimalt sätt och det finns risk att det har börjat tina.
- Planera din runda i livsmedelsaffären så att du går till frysdiskens det sista du gör och använd fryspåsar för hemtransporten.
- Lägg in de frysta livsmedlen i frysen så fort du kommer hem.
- Tinade livsmedel får inte frysas om, utan måste förtäras inom 24 timmar.
- Se till att temperaturvariationerna i matvarorna blir så små som möjligt. Respektera det "bäst före datum" som anges på förpackningen.
- Följ alltid anvisningarna om frysförvaring som finns på matförpackningen.

Tillverkning av isbitar

- Fyll isbitlådan till 3/4 med vatten och placera den på infrysningstrymmets botten. Använd inte spetsiga eller vassa föremål för att få loss isbitlådan om den har fryst fast.

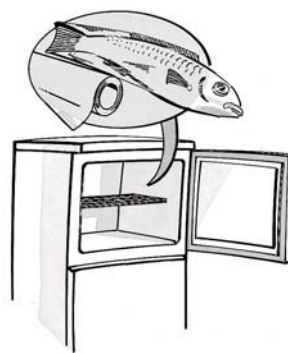

MÅNADER LIVSMEDEL

1-3	
4-7	
8-12	

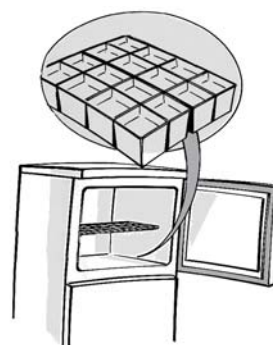

AVFROSTNING OCH RENGÖRING AV FRYSDELEN

Vi rekommenderar att frysdelen frostas av en eller två gånger per år eller när islagret på väggarna har blivit ca 3 mm tjockt. Det är en god regel att passa på att göra avfrostningen när livsmedelsförråden inte är så stora.

1. Öppna skåpdörren och ta ut alla livsmedel. Slå in matvarorna i tidningspapper och lägg dem tätt intill varandra på en mycket sval plats eller i en frysväska.
2. **Dra ut stickkontakten ur eluttaget.**
3. Låt skåpdörren stå öppen så att all frost på frysdelens väggar smälter.
4. Torka upp allt avfrostningsvatten som finns på frysdelens botten.
5. Rengör frysens insida med en svamp som fuktats i en blandning av ljummet vatten och mildt rengöringsmedel.
Använd inte slipmedel.
6. Skölj och torka noggrant.

Anmärkning: Använd aldrig spetsiga eller vassa föremål eller artificiell uppvärmning för att få bort frostlagret. Det finns risk att det uppstår permanenta skador på frysen.

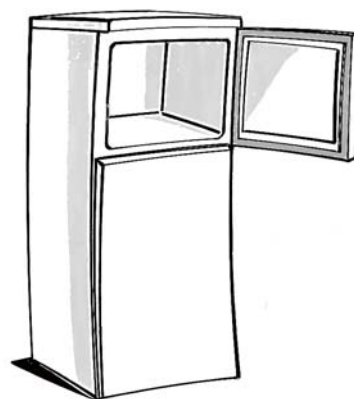

RENGÖRING AV KYLDELEN

Rengör kyldelen regelbundet.

Avfrostningen av kyldelen sker helt automatiskt.

Det är helt normalt att det bildas vattendroppar på kyldelens bakre innervägg och det visar att det automatiska avfrostningsprogrammet pågår.

Avfrostningsvattnet leds till ett dräneringshål och samlas sedan upp i en behållare där det förångas.

Dra alltid ut stickkontakten ur eluttaget innan någon typ av rengöring görs.

- Rengör med en svamp som fuktats i ljummet vatten och/eller mildt rengöringsmedel.
- Skölj och torka torrt med en mjuk trasa.
Använd inte slipmedel.

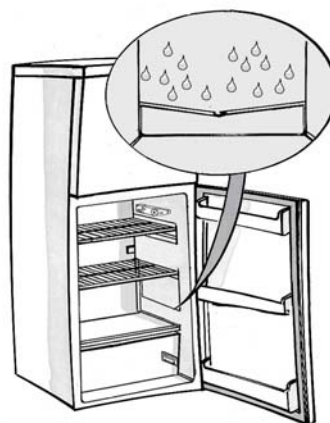

RENGÖRING OCH UNDERHÅLL

Inbyggda kyl- och frysskåp

- Rengör regelbundet ventilationsgallren med en dammsugare eller med en borste (se bild A).
- Rengör skåpets utsida med en mjuk trasa.

När du åker bort (längre bortavaro)

1. Töm kylan och frysen.
2. Dra ut stickkontakten ur eluttaget.
3. Frosta av frysdelen. Rengör både kyl- och frysdelen invändigt och torka torrt.
4. Lämna dörrarna öppna för att förhindra att det uppstår dålig lukt.

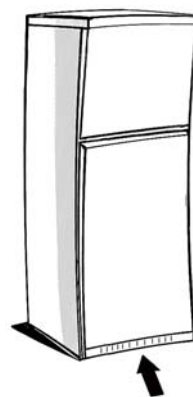

Fig. A

Felsökning

1. Apparaten fungerar inte.

- Är det strömavbrott?
- Är stickkontakten ordentligt insatt i eluttaget?
- Har strömmen brutits med hjälp av den tvåpoliga strömbrytaren?
- Har en säkring gått?
- Är elsladden trasig?
- Står frysens reglage i läge 0 (Stopp)?

2. Temperaturen inuti kyl- och frysdelen är inte tillräckligt låg.

- Är dörren ordentligt stängd?
- Står apparaten i närheten av en värmekälla?
- Är termostaten inställd på rätt sätt?
- Finns det något som hindrar att luften cirkulerar genom ventilationsgallren?

3. Temperaturen inuti kyldelen är alltför låg.

- Är termostaten inställd på rätt sätt?

4. Det finns vatten på kyldelens botten.

- Finns det något som hindrar att avfrostningsvattnet rinner undan?

5. Den invändiga belysningen fungerar inte.

Kontrollera först punkt 1 och gör sedan följande:

- Dra ut stickkontakten ur eluttaget. I den medföljande översikten finns anvisningar och ritningar som förklarar hur man kommer åt glödlampan.
- Kontrollera glödlampan och byt eventuellt. Maximieffekt: 15 W.

6. Onormal isbildning i frysdelen

- Är dörren ordentligt stängd?
- Hindrar livsmedlen som finns i frysdelen att dörren stängs ordentligt?

Anmärkningar:

- **Att listen på kylskåpets framsida blir varm betyder inte att det är något fel, utan avsikten är att förebygga kondensbildning.**
- **Blås- och gurgelljud som kommer från kylsystemet är helt normala.**

SERVICE

Innan du kontaktar Service:

1. Försök att åtgärda felet på egen hand (se "Felsökning").
2. Sätt på apparaten igen för att kontrollera om felet har åtgärdats.
Om så inte är fallet drar du ut stickkontakten ur eluttaget, låter apparaten stå och vila i en timme och gör sedan om försöket.
3. Om du inte lyckas åtgärda felet på egen hand kontaktar du Service.
Uppge:
 - Vilken typ av problem det rör sig om,

- Modell,
- Servicenumret (detta nummer finns efter ordet SERVICE på dataskylten som finns inuti apparaten),
- Fullständig adress,
- Telefon- och riktnummer.

SERVICE 0000 000 00000



Anmärkning: Omhängning av skåpets dörr som utförs av Service täcks inte av garantin.

INSTALLATION

- Ställ inte apparaten i närheten av en värmekälla.
- Placera apparaten på en torr plats med god ventilation.
- Var noga med att inte täcka över eller på annat sätt blockera de nedre och övre ventilationsöppningarna.
- Rengör apparatens insida (se avsnittet "Rengöring av kyldelen").

Elektrisk anslutning

- Den elektriska anslutningen skall utföras i **enlighet med gällande lokala bestämmelser.**
- Data angående spänning och effektförbrukning finns på dataskylten som är placerad vid sidan av frukt- och grönsakslådorna.

Fristående kyl- och frysskåp (inte inbyggda)

- För att kylskåpet skall fungera på bästa sätt måste det vara ett tomrum på minst 5 cm ovanför skåpet. Placera annan köksinredning på lämpligt avstånd för att säkerställa en god luftcirkulation.
- Ställ skåpet i våg och justera framfötterna om det är nödvändigt.

- **Enligt lag är det obligatoriskt att ansluta apparaten till jord. Tillverkaren accepterar inget ansvar för personskador och skador på föremål som uppstår till följd av att dessa anvisningar inte har följts.**
- Låt en behörig fackman byta ut eluttaget om stickkontakten och eluttaget inte är av samma typ.
- Använd inte förlängningssladdar eller adaptrar.

Skilja apparaten från elnätet

- Det måste vara möjligt att skilja apparaten från elnätet, antingen genom att dra ut stickkontakten ur eluttaget eller med hjälp av en tvåpolig strömbrytare som skall sitta mellan apparaten och eluttaget.

OMHÄNGNING AV DÖRRARNA

Det går att hänga om kylens/frysens dörrar.

- Kontrollera att kylan/frysens inte är ansluten till elnätet och att både kyl och frys är tomma.
- Det är lämpligt att vara två när dörrarna hängs om.

Nödvändiga verktyg

- Kryssmejsel
- Skruvmejsel
- 8 mm och 10 mm fast nyckel eller hylsnyckel.

Se till att kylan/frysens inte lutar mer än 45° bakåt när den läggs ner på baksidan för att man skall kunna komma undersidan. Låt den vila på förpackningsmaterial i skumplast eller dylikt, så att kylrören på kylens/frysens baksida inte skadas.

Skruva loss de två skruvarna som finns på baksidan av kylan/frysens.

Lyft bort kylens/frysens toppskiva.

Använd en 8 mm fast nyckel eller hylsnyckel för att lossa de 3 bultarna från gångjärnet. Skruva ur de tre bultarna på motsatt sida.

Ta av fästet och plastskyddet.

Avlägsna sprinten och sätt tillbaka den i fästet.

Sätt tillbaka den på motsatt sida av kylan/frysens.

Lyft av den översta dörren från det mittersta gångjärnsfästet och lyft bort den från kylan/frysens. Avlägsna låsskruven från kylens ovansida och skruva i den på motsatt sida.

Ta av det mittersta gångjärnet med hjälp av en 8 mm fast nyckel eller hylsnyckel.

Var noga med att se till att det vita distanselementet inte kommer bort. Flytta gångjärnet åt sidan. Lyft av dörren från det nedre fästet.

Ta bort låsplattorna från mittpartiet av kylan och montera dem på motsatt sida. Ta bort låsplattorna från dörrarna och montera gångjärnsbusningarna på motsatt sida.

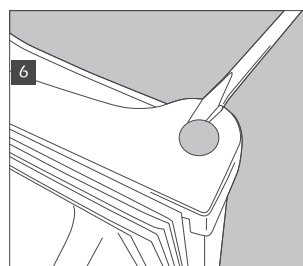
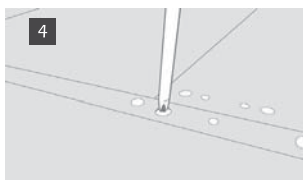
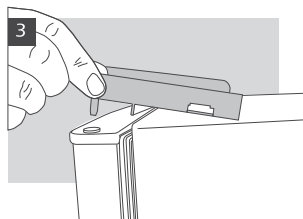
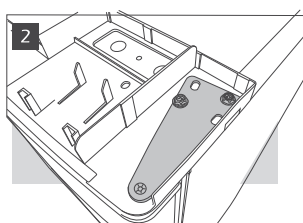
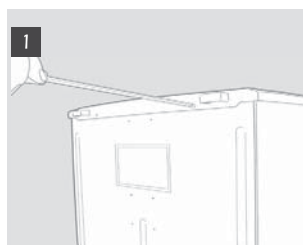

Skruva loss fötterna och ta av dem.

Ta bort det nedersta fästet med hjälp av en 8 mm fast nyckel eller hylsnyckel. Avlägsna sprinten och sätt tillbaka den. Använd en 10 mm nyckel för att skruva loss muttern och en skruvmejsel för att skruva loss sprinten. Det kan vara nödvändigt att trycka ut sprinten från undersidan för att få ut den helt.

Skruva loss skruven på undersidan och sätt i den på motsatt sida.
Ta bort låsplattorna från den sida av kylen/frysens som inte används och montera dem i hålen som finns i fästena.

Sätt tillbaka dörrar och fästen i omvänd ordning.
När fötterna sätts på plats, se till att den högsta foten hamnar på den sida där inget fäste finns.

Kontrollera att båda dörrarna hänger rakt både i horisontal- och vertikalriktningen och att isoleringslisterna sluter tätt på alla sidor innan du drar åt det nedersta gångjärnet.

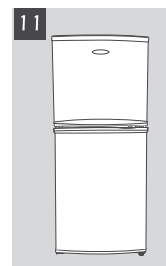
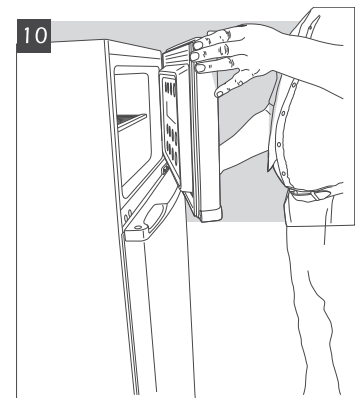
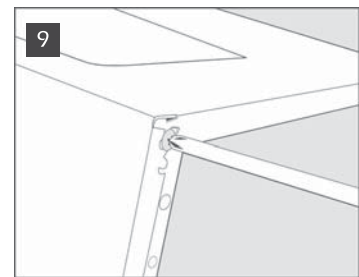
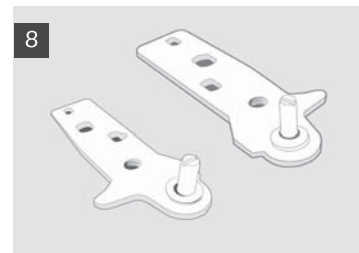
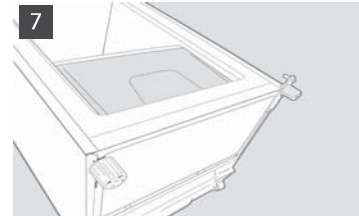

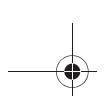

BRUKSANVISNING

FØR APPARATET TAS I BRUK

MILJØVENNLIG BRUK

GENERELLE RÅD

BRUK AV KJØLESEKSJONEN

BRUK AV FRYSESEKSJONEN

**AVRIMING OG RENGJØRING AV
FRYSESEKSJONEN**

RENGJØRING AV KJØLESEKSJONEN

RENGJØRING OG VEDLIKEHOLD

FEILSØKINGSLISTE

SERVICE

INSTALLASJON

OMHENGSLING AV DØRENE

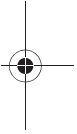
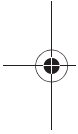

FØR APPARATET TAS I BRUK

- Apparatet du har anskaffet er blitt utviklet for bruk i privat husholdning og også:
 - i kjøkkenområder på arbeidsplasser, i butikker og/eller kontorer
 - på gårder
 - i hoteller, moteller, residencer, bed & breakfast av den enkelte gjest.

For at du skal kunne bruke apparatet på best mulig måte må du lese nøye bruksanvisningen hvor du finner beskrivelsen av apparatet, og råd for oppbevaring av matvarer.

Ta vare på heftet for fremtidige behov.

1. Når du har pakket ut apparatet må du kontrollere at det ikke er skadet, og at døren lukker seg skikkelig. Gi beskjed til forhandleren om eventuelle skader innen 24 timer fra apparatet ble levert.
2. Det anbefales å vente minst to timer før apparatet settes igang, slik at kjølekretsen virker maksimalt.
3. Installasjon og elektrisk tilkobling må utføres av en kvalifisert elektriker ifølge produsentens anvisninger og gjeldende forskrifter.
4. Rengjør apparatet på innsiden før bruk.

MILJØVENNLIG BRUK

1. Emballasjen

Emballasjen består av 100% resirkulerbart materiale og er merket med resirkuleringssymbolet. Kildesorter i henhold til de lokale forskrifter. Emballasjen (plastposter, polystyrendeler osv.) må holdes utenfor barns rekkevidde.

2. Kassering

Kjøleskapet er fremstilt av resirkulerbart materiale.

Dette apparatet er merket i samsvar med EUdirektiv 2002/96/EC om avhending av elektrisk og elektronisk utstyr (Waste Electrical and Electronic Equipment - WEEE).

Forsikre deg om at dette produktet blir avhendet på korrekt vis, slik at det ikke kan utgjøre noen helse- eller miljørisiko.

Symbolet  på produktet eller på dokumentene som følger med det, viser at dette produktet ikke må behandles som husholdningsavfall. Lever det til et autorisert mottak for resirkulering av elektrisk og elektronisk utstyr.

Før apparatet kastes, må man sørge for at det ikke kan tas i bruk igjen ved å klippe av nettleidningen.

Fjern også dørene og hyllene, slik at ikke barn kan stenge seg inne i kjøleskapet. Avhend apparatet ifølge de lokale renovasjonsforskrifter. Apparatet må bringes til et autorisert mottak og ikke etterlates uten tilsyn, da det kan utgjøre en fare for barn. For nærmere informasjon om håndtering, kassering og resirkulering av dette produktet, kontakt kommunen, renovasjonsvesenet eller forretningen der du anskaffet det.

Informasjon:

Dette apparatet er KFK-fritt. Kjølekretsen inneholder R134a (HFC) eller R600a (HC), se typeskiltet inni apparatet.

For apparater med Isobutan (R 600 a): Isobutan er en naturlig gass uten innvirkning på miljøet. Gassen er imidlertid brannfarlig. Det er derfor viktig å forsikre seg om at rørene i kjølekretsen ikke er skadet.

Det er mulig at dette apparatet inneholder fluorinerte drivhusgasser som omtales i Kyotoprotokollen.

Kjølegassen befinner seg i et hermetisk lukket system.

Kjølegass: R134a har et globalt oppvarmingspotensial (GWP) på 1300.

Overensstemmelseserklæring

Dette apparatet er fremstilt for oppbevaring av matvarer og er i overensstemmelse med CE-standard nr. 1935/2004.



Dette produktet er utformet, fremstilt og markedsført i samsvar med:

- kravene til sikkerhet i direktivet "Lav spenning" 2006/95/EU (som erstatter 73/23/EØF og påfølgende endringer);
- kravene til beskyttelse i "EMC"-direktivet 2004/108/EU.

Apparatets elektriske sikkerhet er kun garantert når det er koblet til et forskriftsmessig, jordnet elektrisk anlegg.



GENERELLE RÅD

INSTALLASJON

- Flytting og installasjon av produktet må utføres av to eller flere personer.
- Vær forsiktig ved flytting av kjøleskapet, slik at det ikke oppstår skader på gulvet (f. eks. parkett).
- Etter installasjon må man forsikre seg om at apparatet ikke kan skade nettleidingen.
- Forsikre deg om at kjøleskapet ikke er plassert ved siden av en varmekilde.
- For å sikre tilfredsstillende ventilasjon, må det være luft på hver side av apparatet og over dette. Følg installasjonsveiledningen.
- Pass på at ikke ventilasjonsåpningene på apparatet tildekkes.
- Pass på at det ikke oppstår skader på rørene i kjølekretsen på apparatet.
- Installer og oppvatre kjøleskapet på et gulv som er tilstrekkelig solid og på et sted der det er tilstrekkelig med plass rundt apparatet.
- Plasser apparatet på et tørt sted med god ventilasjon. Apparatet er beregnet på bruk ved bestemte omgivelsestemperaturer, i henhold til klimaklassen som er oppgitt på typeskiltet: Det kan hende apparatet ikke fungerer korrekt dersom omgivelsestemperaturen over lengre tid er lavere eller høyere enn de temperaturer apparatet er beregnet for.

Klimaklasse	Omg. temp. (°C)	Omg. temp. (°F)
SN	Fra 10 til 32	Fra 50 til 90
N	Fra 16 til 32	Fra 61 til 90
ST	Fra 16 til 38	Fra 61 til 100
T	Fra 16 til 43	Fra 61 til 110

- Kontroller at nettspenningen er den samme som oppgitt på typeplaten.
- Benytt ikke skjøteledninger eller doble stikkontakter.
- For tilkobling til vanntilførsel benyttes slangen som følger med det nye apparatet. Bruk ikke slangen til det gamle apparatet.
- Endring eller utskifting av nettleidingen skal kun utføres av autorisert elektriker eller serviceavdelingen.
- Det må være mulig å frakoble apparatet, enten ved at støpslet trekkes ut, eller ved hjelp av en topolsbryter plassert før stikkkontakten.

SIKKERHET

- Ikke oppbevar spraybokser eller beholdere med brennbare gasser/væsker i apparatet.
- Ikke bruk eller oppbevar bensin eller andre brennbare gasser/væsker i nærheten av kjøleskapet eller andre husholdningsapparater. Dunst fra slike væsker kan nemlig føre til brann eller eksplosjon.
- Bruk ikke andre hjelpemidler for å fremskynde avrimingen enn de som eventuelt anbefales av produsenten.
- Bruk ikke elektriske apparater inni seksjonene på apparatet, med mindre disse er godkjent av produsenten.
- Dette apparatet er ikke beregnet på bruk av barn eller personer med nedsatte fysiske, sanselig eller mentale evner eller som ikke har erfaring med eller kjenner til apparatet, med mindre de under bruk av apparatet blir instruert og kontrollert av en person som er ansvarlig for sikkerheten deres.
- For å unngå at barn setter seg fast eller kveles inni apparatet må du ikke tillate dem å leke eller gjemme seg inni apparatet.
- Svelg ikke væsken (ikke giftig) i kjøleelementene (kun på noen modeller).
- Spis ikke ispinner eller isterninger umiddelbart etter at de er tatt ut av fryseren. Det kan forårsake kuldesår.

BRUK

- Før enhver form for rengjøring eller vedlikehold av apparatet, må apparatet frakobles strømmen.
- Alle apparater som er utstyrt med ismaskin og vanddispenser må utelukkende tilkobles vanntilførsel med drikkevann (med et tilførselstrykk på mellom 0,17 og 0,81 MPa (1,7 og 8,1 bar)). Ismaskin og/eller vanddispenser som ikke er koblet direkte til vannettet, må kun fylles med drikkevann.
- Bruk kjøleseksjonen kun til oppbevaring av ferske matvarer og fryseseksjonen kun til oppbevaring av frysevarer, samt til innfrysing av ferske matvarer og produksjon av isterninger.
- Sett aldri glassbeholdere med flytende føde inn i fryseseksjonen. Det kan føre til at de sprekker.

Produsenten fraskriver seg ethvert ansvar dersom anbefalingene og retningslinjene over ikke følges.

BRUK AV KJØLESEKSJONEN

Dette apparatet er et kjøleskap utstyrt med en *******-stjerners fryseseksjon.

Avriming av kjøleseksjonen skjer automatisk.

Igangsetting av kjøleskapet

Sett støpselet i stikkontakten.

Ved hjelp av termostaten kan man regulere temperaturen i begge seksjonene: kjøleskap og fryser.

Slik reguleres temperaturen i seksjonene:

1. For å sikre korrekt funksjon og best mulig oppbevaring av matvarer, **anbefales det å regulere termostaten i henhold til vedlagte produktbeskrivelse.**
2. Dersom du ønsker å endre temperaturen i kjøleseksjonen, dreies termostatbryteren:
 - på et **lavt tall/MIN** dersom du ønsker en **MINDRE KALD** oppbevaringstemperatur;
 - på et **høyt tall/MAX** dersom du ønsker en **KALDERE** oppbevaringstemperatur.

Termostat på 0: apparatets funksjoner og belysningen er skrudd av.

3. Trykk på bryteren (fig. G) for å aktivere antikondens-funksjonen.

Merk:

Omgivelsestemperaturen, hvor ofte døren åpnes og plasseringen av apparatet kan påvirke temperaturen i kjøleskapet. Disse forhold må tas i betraktning ved innstilling av termostaten.

Oppbevaring av matvarer i kjøleseksjonen

Plasser de forskjellige matvarene slik som vist på illustrasjonen.

- A. Kokte matvarer
- B. Fisk, kjøtt
- C. Frukt og grønnsaker
- D. Flasker
- E. Egg
- F. Smør, meieriprodukter

Merk:

- Avstanden mellom hyllene og bakveggen i kjøleseksjonen må ikke blokkeres, ellers kan ikke luften sirkulere fritt.
- Plasser ikke matvarene helt inntil bakveggen i kjøleseksjonen.
- Sett ikke matvarer som fortsatt er varme i kjøleskapet.
- Oppbevar flytende varer i lukkede beholdere.
- Oppbevaring av grønnsaker med høyt vanninnhold kan føre til at det dannes kondens i den nedre skuffen: Dette har ingen innvirkning på apparatets funksjon.



For versjoner med antikondens-funksjon



Fig. G

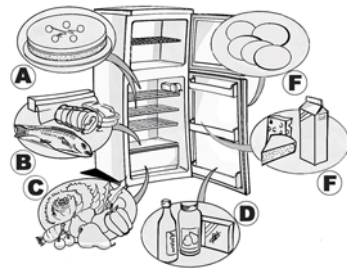

BRUK AV FRYSESEKSJONEN

Fryseseksjonen er *******-stjerners.

Her kan man oppbevare frysevarer så lenge som oppgitt på pakken. I tillegg kan man fryse inn ferske matvarer ved å plassere dem på fryseslyngene på det øverste nivået. Flytt først de frosne matvarene til den laveste sonen i seksjonen, slik at de ikke kommer i kontakt med matvarene som skal fryses inn.

Den mengde ferske matvarer som kan fryses inn på 24 timer er oppgitt på typeplaten.

VIKTIG:

De ferske matvarene som skal fryses inn må pakkes godt inn i:

- aluminiumsfolie, plastfolie, vanntette plastposer, polyetylenbokser m/lokk, spesielle fryseposer.
- Fryseseksjonen er i stand til å holde riktig oppbevaringstemperatur for matvarer også ved strømbrudd. Det anbefales imidlertid å unngå å åpne døren til seksjonen så lenge strømbruddet varer.

VIKTIG:

I tabellen ved siden av ser du hvor mange måneder du kan oppbevare innfrossete matvarer.

Når du kjøper frysevarer, må du forsikre deg om at:

- Emballasjen eller pakken er i god stand, slik at matvarene ikke har blitt forringet. Dersom pakken buler ut eller det er våte flekker på den, er den ikke blitt oppbevart riktig og kan ha vært utsatt for en delvis opptining.
- Kjøp alltid frysevarene til sist og frakt dem hjem i kjølebag.
- Legg dem i fryseseksjonen med en gang du kommer hjem.
- Frys ikke inn igjen delvis opptinte matvarer, men spis dem i løpet av et døgn.
- Unngå variasjoner i temperaturen eller reduser dem til et minimum. Ta hensyn til holdbarhetsdatoen på emballasjen.
- Følg alltid instruksjonene på emballasjen for oppbevaring av frysevarene.

Produksjon av isterninger

- Fyll isterningbrettet 3/4 fullt med vann og plasser det i bunnen av fryseseksjonen. Hvis brettet skulle fryse fast til bunnen av seksjonen, må man ikke bruke skarpe gjenstander for å få det løs.

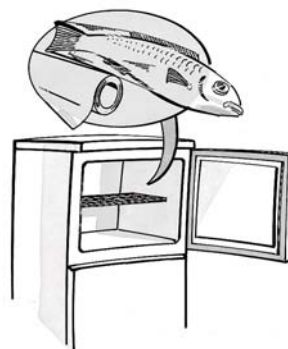

MÅNEDER MATVARER

MÅNEDER	MATVARER
1-3	
4-7	
8-12	

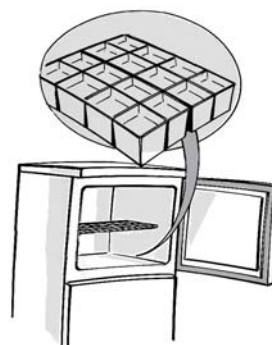

AVRIMING OG RENGJØRING AV FRYSESEKSJONEN

Det anbefales å avrime fryseseksjonen 1 til 2 ganger i året, eller når islaget på veggene har nådd en tykkelse på 3 mm. Avrimingen bør foretas når det er minimalt med matvarer i seksjonen.

1. Åpne døren og ta ut alle matvarene. Pakk dem inn i avispapir, slik at de blir liggende tett inntil hverandre, og plasser dem på et meget kjølig sted eller i en kjølebag.
2. **Ta ut støpslet.**
3. La døren stå åpen for å fremskynde nedsmeltingen av islaget på veggene.
4. Fjern smeltevannet som samles nederst i seksjonen.
5. Rengjør innsiden av fryseseksjonen med en svamp fuktet i lunke vann, eventuelt tilsatt et nøytralt vaskemiddel.
Ikke bruk skurende midler.
6. Skyll og tørk omhyggelig.

Merk: For å unngå varige skader på fryseseksjonen, må det ikke benyttes skarpe gjenstander eller kunstig varme til å fjerne isen på veggene.

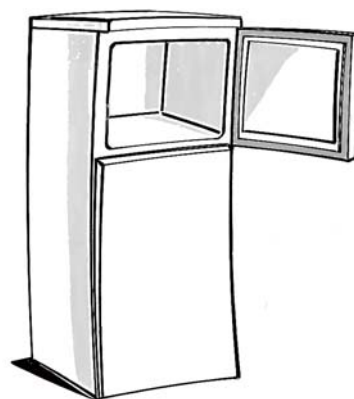

RENGJØRING AV KJØLESEKSJONEN

Kjøleseksjonen må rengjøres jevnlig.

Avriming av kjøleseksjonen skjer automatisk.

Tidvis dannelse av vandrdåper på bakveggen i kjøleseksjonen viser at apparatet er i ferd med å avrime seg.

Smeltevannet renner ned gjennom et dreneringshull, og samles deretter opp i en skål, der det fordamper.

Før enhver form for rengjøring eller vedlikehold av apparatet, må apparatet frakobles strømmen.

- Benytt en svamp fuktet i lunke vann, eventuelt tilsatt et nøytralt rengjøringsmiddel.
- Skyll og tørk med en myk klut.

Benytt ikke slpende rengjøringsmidler.

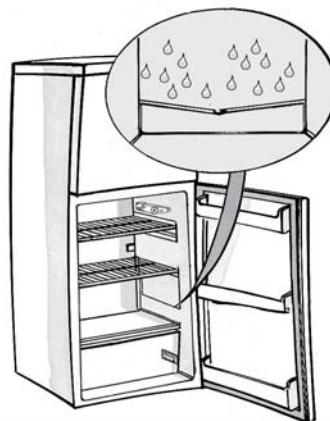

RENGJØRING OG VEDLIKEHOLD

Innbygde apparater

- Rengjør jevnlig ventilasjonsåpningene med støvsuger eller børste (se **figur A**).
- Rengjør utsiden med en myk klut.

Ved lengre fravær

1. Tøm kjøle- og fryseseksjonen.
2. Ta ut støpslet.
3. Avrim fryseseksjonen. Rengjør og tørk begge seksjonene.
4. La begge dørene stå åpne, slik at det ikke dannes innestengt lukt.

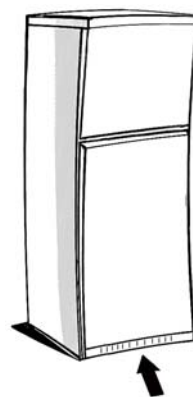

Fig. A

FEILSØKINGSLISTE

1. Apparatet virker ikke.

- Er det strøbrudd?
- Står støpslet ordentlig i stikkontakten?
- Er topolsbryteren slått på?
- Er sikringene i orden?
- Er nettledningen skadet?
- Står termostaten innstilt på 0 (Stop)?

2. Temperaturen i seksjonene er ikke kald nok.

- Er døren ordentlig lukket?
- Er apparatet plassert i nærheten av en varmekilde?
- Er termostaten riktig innstilt?
- Er luftsirkulasjonen gjennom ventilasjonsåpningene blokkert?

3. Temperaturen i kjøleseksjonen er for kald.

- Er termostaten riktig innstilt?

4. Det er vann i bunnen av kjøleseksjonen.

- Er dreneringshullet for smeltevann tilstoppet?

5. Interiørlyset virker ikke.

Kontroller først punkt 1, deretter:

- Ta ut støpslet.
Får å få tilgang til lyspæren, se instruksjoner og tegning i vedlagte tabell.
- Kontroller lyspæren. Sett eventuelt inn en ny pære. Maks. 15 W.

6. Overdreven rimdannelse i fryseseksjonen

- Er døren ordentlig lukket?
- Er matvarene plassert slik at døren ikke lukker seg skikkelig?

Merk:

- **Dersom kanten på forsiden av fryseren er varm, beror ikke dette på en feil, men er for å motvirke dannelse av fuktighet.**
- **Gurglende og hvislende lyder fra kjølekretsen er helt normalt.**

SERVICE

Før Service kontaktes:

1. Kontroller om du kan løse problemet på egen hånd (se "Feilsøkningsliste").
2. Sett apparatet igang igjen for å se om problemet er løst.
Hvis problemet vedvarer, frakobles apparatet strømmettet igjen og forsøket gjentas etter en time.
3. Hvis problemet enda ikke har løst seg, tilkall service.

Oppgi:

- hva som er feil,
- modell,
- servicenummer (tallet som står etter ordet SERVICE på typeplaten inne i apparatet),
- din adresse,
- ditt telefonnummer.

SERVICE 0000 000 00000



Merk: Omhengsling av døren utført av våre teknikere dekkes ikke av garantien.

INSTALLASJON

- Ikke plasser apparatet i nærheten av en varmekilde.
- Plasser apparatet på et tørt sted med god ventilasjon.
- Tildekk ikke øvre og nedre ventilasjonsåpning.
- Rengjør apparatet innvendig "Rengjøring av kjøleseksjonen").

Elektrisk tilkobling

- **Elektrisk tilkobling må skje i henhold til gjeldende forskrifter.**
- Data angående strømspenning og effekt er vist på typeplaten (ved siden av frukt- og grønnsaksskuffene).

For frittstående apparater (ikke innbygging)

- For at apparatet skal fungere best mulig, bør det være minst 5 cm luft over det. Sett heller ikke tilstøtende innventar så nær apparatet at ikke luften kan sirkulere.
- Plasser apparatet på et helt flatt gulv. Reguler om nødvendig føttene foran på apparatet.

- **Det er påbudt å jorde apparatet. Produsenten fraskriver seg ethvert og alt ansvar for eventuelle personskader og/eller materielle skader som skyldes at disse bestemmelsene ikke er overholdt.**
- Dersom støpslet og stikkkontakten ikke passer sammen, må stikkkontakten skiftes ut av en kvalifisert elektriker.
- Benytt ikke skjøteledninger eller doble stikkontakter.

Elektrisk frakobling

- Det må være mulig å frakoble apparatet, enten ved at støpslet trekkes ut, eller ved hjelp av en topolsbryter plassert over stikkkontakten.

OMHENGSLING AV DØRENE

Dørene til kjøleskapet og fryseren kan henges om.

- Forsikre deg om at kjøleskapet og fryseren er frakoblet strømnettet og er tømt for matvarer.
- Ved omhengsling av dørene må man være to personer.

Nødvendig verktøy

- Stjerneskrutrekker
- Alminnelig skrutrekker
- Fastnøkkel på 8 og 10 mm.

Mens man lener kjøleskapet/fryseren mot baksiden for å få tilgang til sokkelen, må man passe på at det ikke lenes mer enn 45° og at det legges mot mykt emballasjemateriale eller lignende, slik at ikke rørene i kjølekretsen på baksiden av apparatet skades.

Fjern de to skruene på baksiden av kjøleskapet/fryseren. Løft av toppen på kjøleskapet/fryseren.

Bruk fastnøkkelen på 8 mm til å fjerne de tre 3 boltene i hengslet. Fjern de tre boltene på motsatt side.

Fjern støtten og plastdekslet. Fjern og skift ut støttebolten. Plasser den på motsatt side av kjøleskapet/fryseren.

Fjern den øvre døren fra støtten på det midtre hengslet og fjern det fra selve kjøleskapet/fryseren. Fjern stoppskruen på den øvre siden av kjøleskapet og monter den på motsatt side.

Fjern det midtre hengslet ved hjelp av en fastnøkkel på 8 mm. Pass på at du ikke mister det hvite avstandsstykket. Sett hengslet på siden. Løft opp døren fra den nedre støtten.

Fjern dekslene fra midten av kjøleskapet og monter dem på motsatt side. Fjern dekslene på døren og monter hengselbøssingene på motsatt side.

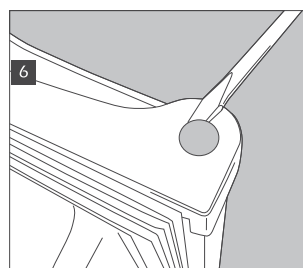
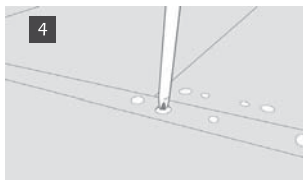
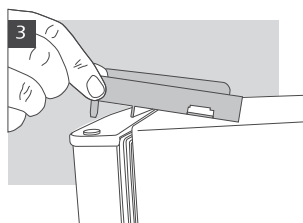
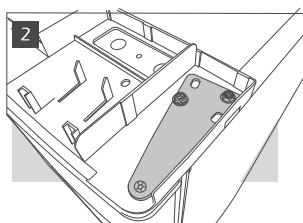
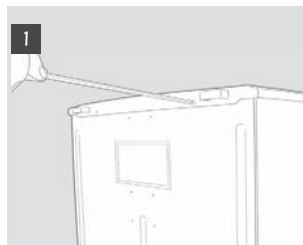

Fjern nivelleringsføttene ved å skru dem ut.

Fjern den nedre støtten med en fastnøkkel på 8 mm. Fjern og skift ut tappen ved å benytte en nøkkel på 10 mm for å skru løs mutteren og en alminnelig skrutrekker for å fjerne tappen. Den kan hende du må skyve tappen fra undersiden for å få fjernet den helt.

Fjern skruen på sokkelen og monter den på motsatt side. Fjern dekslet på den siden av kjøleskapet/fryseren som ikke benyttes og monter den i hullene der støttene satt.

Skift ut dørene og støttene i motsatt rekkefølge. Når du skifter ut føttene, må du passe på at den største foten befinner seg på siden uten støtte.

Kontroller at begge dørene er i flukt både vannrett og loddrett og at tetningslistene sitter riktig på alle sidene før du strammer det nedre hengslet definitivt til

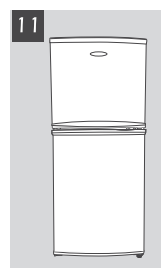
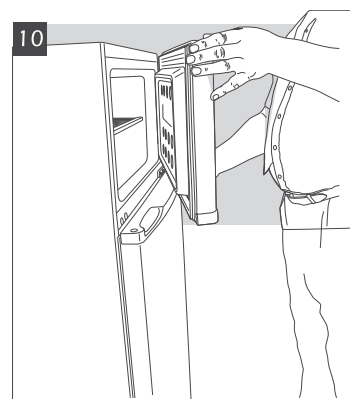
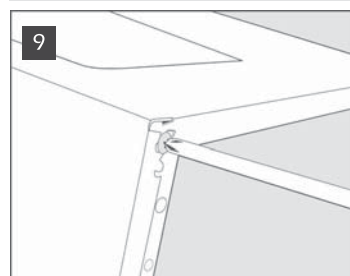
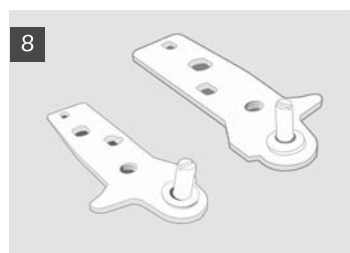
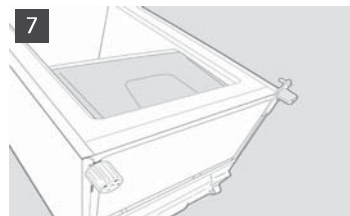

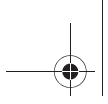

BRUGERVEJLEDNING

FØR APPARATET TAGES I BRUG

OPLYSNINGER OM MILJØHENSYN

ADVARSLER OG GENERELLE RÅD

BRUG AF KØLESKABET

BRUG AF FRYSEREN

AFRIMNING OG RENGØRING AF FRYSEREN

RENGØRING AF KØLESKABET

RENGØRING OG VEDLIGEHOLDELSE

FEJLFINDINGSOVERSIGT

SERVICE

OPSTILLING

VENDING AF DØRENE

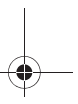
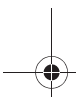
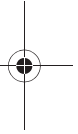
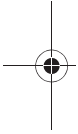

FØR APPARATET TAGES I BRUG

- Dette produkt er beregnet til husholdningsbrug samt til brug:
 - i køkkenet på arbejdspladser, kontorer og/eller forretninger
 - på landbrugsejendomme
 - på hoteller, moteller, ferielejligheder, bed & breakfast til brug for den enkelte gæst.

For at få det bedste udbytte af apparatet anbefales det at læse brugsanvisningen nøje, da den indeholder en beskrivelse af apparatet samt nyttige råd om opbevaring af madvarerne.

Gem denne brugsanvisning til senere brug.

1. Efter at have fjernet emballagen fra apparatet skal det kontrolleres, at det ikke er beskadiget og at døren lukker korrekt. Eventuelle skader skal anmeldes til forhandleren inden for 24 timer fra leveringen af apparatet.
2. Det anbefales at vente mindst 2 timer med at starte skabet, således at kølesystemet fungerer perfekt.
3. Installation og eltilslutning skal foretages af en autoriseret servicetekniker i henhold til producentens anvisninger samt gældende lokal lovgivning.
4. Rengør apparatet indvendigt inden brug.

OPLYSNINGER OM MILJØHENSYN

1. Emballage

Emballagen kan genbruges 100 % og er mærket med genbrugssymbolet. Bortskaffelse skal ske i henhold til gældende lokale regler.

Emballagen (plastposer, polystyrenstykker osv.) skal opbevares uden for børns rækkevidde, da den udgør en potentiel fare.

2. Bortskaffelse

Skabet er fremstillet af genbrugeligt materiale. Dette produkt er mærket i henhold til EU-direktiv 2002/96/EF om Kasseret elektrisk og elektronisk udstyr (WEEE). Ved at sikre at dette produkt bliver skrottet korrekt, hjælper du med til at forhindre potentielle, negative konsekvenser for miljøet og folkesundheden, der kunne opstå gennem uhensigtsmæssig bortskaffelse af dette produkt.

Symbolet  på produktet eller på dokumenterne, der ledsager produktet, angiver, at produktet ikke må bortskaffes sammen med husholdningsaffaldet. Det skal i stedet afleveres på en genbrugsstation for elektrisk og elektronisk udstyr.

Gør apparatet ubrugeligt ved at fjerne dørene og hylderne og klippe netledningen af, så børn ikke kan gemme sig i skabet.

Apparatet skal skrotes i henhold til gældende lokale regler for bortskaffelse af affald og sendes til specielle affaldsstationer. Det må ikke efterlades i miljøet selv i få dage, hvor det kan udgøre en fare for børn.

For yderligere oplysninger om håndtering, genvinding og genbrug af dette produkt bedes du kontakte de lokale myndigheder, renovationsselskabet eller forretningen, hvor produktet er købt.

Bemærk:

Dette apparat indeholder ikke CFC.

Kølekredsløbet indeholder RI 34a (HFC) eller R600a (HC), se typeskiltet i apparatet.

Apparater med isobutan (R600a): Isobutan er en uskadelig naturlig gas, som dog er brandfarlig.

Det er derfor vigtigt at kontrollere, at kølekredsløbets rør ikke er beskadigede.

Dette apparat kan indeholde fluorholdige drivhusgasser, der er omfattet af Kyoto-protokollen.

Kølemidlet er indeholdt i et hermetisk forseglet system.

Kølemiddel: RI 34a har en potentiel global opvarmning (GWP) på 1300.

Overensstemmelseserklæring

Dette apparat er beregnet til opbevaring af madvarer og er produceret med overholdelse af kravene i forordning (EF) nr. 1935/2004.



Apparatet er designet, produceret og markedsført i overensstemmelse med:

- Sikkerhedskravene i Lavspændingsdirektivet 2006/95/EF (der erstatter direktiv 73/23/EØF og efterfølgende ændringer);
- Beskyttelseskraevne i EMC-direktivet 2004/108/EF.

Skabets elsikkerhed garanteres kun, når det er korrekt tilsluttet til en kontakt med lovpligtig ekstrabeskyttelse.



ADVARSLER OG GENERELLE RÅD

INSTALLATION

- Flytning og installation af apparatet skal udføres af to eller flere personer.
- Vær forsigtig i forbindelse med flytninger, så gulvet ikke bliver beskadiget (f.eks. parketgulv).
- Under opstillingen kontrolleres det, at skabet ikke beskadiger elkablet.
- Sørg for, at apparatet ikke er placeret i nærheden af en varmekilde.
- Sørg for, at der er plads på begge sider og over apparatet eller følg installationsanvisningerne for at sikre en passende udluftning.
- Sørg for, at ventilationsåbningerne i skabet ikke blokeres eller tildækkes.
- Sørg for ikke at beskadige kølekredsløbet.
- Opstil skabet på et plant gulv, som kan modstå vægten, og på et passende anvendelsessted.
- Stil skabet et tørt sted med god udluftning. Skabet er beregnet til optimal drift ved rumtemperaturer inden for følgende intervaller, der svarer til den klimakategori, som er angivet på typeskiltet. Skabet kan ikke fungere korrekt, hvis det i en længere periode får lov til at stå i en temperatur over eller under det angivne interval

Klimakategori	Omg. temp. (°C)	Omg. temp. (°F)
SN	Fra 10 til 32	Fra 50 til 90
N	Fra 16 til 32	Fra 61 til 90
ST	Fra 16 til 38	Fra 61 til 100
T	Fra 16 til 43	Fra 61 til 110

- Kontrollér, at spændingen på typeskiltet svarer til spændingen i husstanden.
- Der må ikke benyttes multi- eller enkeltstikdåser eller forlængerledninger.
- Brug vandslangen, der følger med skabet til slutning til vand, men brug ikke slangen til det tidligere apparat.
- Ændring eller udskiftning af elkablet må kun foretages af kvalificeret personale eller af Service.
- Det skal være muligt at afbryde strømmen enten ved fjernelse af stikket eller ved hjælp af en bipolar netværksafbryder, som installeres inden stikkontakten.

SIKKERHED

- Opbevar aldrig spraydåser eller beholdere, der indeholder drivgasser eller brændbare stoffer, i apparatet.
- Opbevar og benyt ikke benzin, brandfarlige gasser eller væsker i nærheden af apparatet eller andre elartikler. Dampene, som udvikles, kan medføre brand eller eksplosioner.
- Benyt ikke mekaniske, elektriske eller kemiske anordninger for at fremskynde afrimningen, medmindre de er af en type anbefalet af producenten.
- Brug aldrig elektriske apparater indvendigt i skabet, medmindre de er af en type anbefalet af producenten.
- Dette apparat er ikke beregnet til at blive brugt af børn eller personer med fysiske, sensoriske eller mentale handicap eller med manglende erfaring og kendskab til apparatet, medmindre disse personer er under opsyn eller er oplært i brugen af apparatet af en person, der er ansvarlig for deres sikkerhed.
- For at undgå risikoen for, at børn bliver lukket inde eller kvalt i apparatet, er det forbudt at lege ved eller gemme sig i apparatet.
- Indtag ikke væsken (ugiftig) i fryseelementerne (hvis de findes).
- Spis ikke isterninger eller ispinde umiddelbart efter fjernelse fra fryseren, idet der er risiko for fryseskader.

BRUG

- Før enhver form for vedligeholdelse eller rengøring skal stikket tages ud af stikkontakten, eller strømmen afbrydes på hovedafbryderen.
- Alle apparater med ismaskine og vandautomat skal sluttes til drikkevandsforsyningen (vandforsyningstrykket skal være mellem 1,7 og 8,1 bar). Ismaskinen, is- og/eller vandautomaten, som ikke er tilsluttet vandforsyningen, må kun fyldes med drikkevand.
- Brug kun køleskabet til opbevaring af friske madvarer og fryseren kun til opbevaring af frostvarer, til indfrysning af friske madvarer samt til fremstilling af isterninger.
- Glasflasker med væsker må ikke anbringes i fryseren, da de kan springe.

Producenten kan på ingen måde gøres ansvarlig i tilfælde af manglende overholdelse af ovennævnte råd og advarsler.

BRUG AF KØLESKABET

Dette er et køleskab med ******* stjerned fryser.

Afrimningen af køleafdelingen er fuldautomatisk.

Igangsætning af køleskabet

Sæt stikket i stikkontakten.

Termostaten regulerer temperaturen i begge rum: køleskab og fryser.

Regulering af temperaturen:

1. Til sikring af korrekt funktion og den bedst mulige opbevaring af madvarerne **anbefales det at regulere termostaten i henhold til angivelserne på det medfølgende produktkort.**
2. Når temperaturen i køleskabet ønskes ændret, skal du dreje termostatens reguleringsknap:
 - til de **laveste tal/MIN**, hvis du ønsker en **MINDRE KOLD** temperatur i skabet
 - til de **højeste tal/MAX**, hvis du ønsker en **KOLDERE** temperatur.

Termostat på 0: Apparatet og belysningen er slukket.

3. Tryk på afbryderen (fig. G) for at aktivere antikondensmekanismen.

Bemærk:

Rumtemperaturen, antallet af gange døren åbnes samt placeringen af skabet har betydning for temperaturen. Indstillingerne af termostaten skal derfor stå i forhold til disse faktorer.

Opbevaring af madvarer i køleskabet

Anbring madvarerne som angivet på tegningen til højre.

- A. Tilberedte madvarer
- B. Kød og fisk
- C. Frugt og grønt
- D. Flasker
- E. Æg
- F. Smør, mælkeprodukter, ost

Bemærk:

- Afstanden mellem hylderne og bagvæggen i køleskabet sikrer fri luftcirkulation.
- Madvarerne må ikke anbringes i direkte kontakt med skabets bagvæg.
- Læg ikke varme madvarer i køleskabet.
- Opbevar væsker i lukkede beholdere.
- Opbevaringen af grøntsager med et højt vandindhold kan medføre dannelse af kondens i den nederste skuffe: Det har dog ingen betydning for apparatets korrekte funktion.



For modeller med antikondensmekanisme



Fig. G

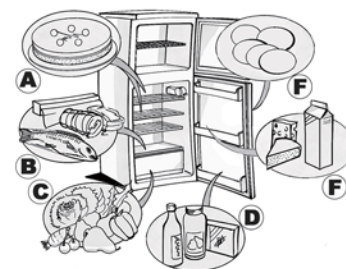

BRUG AF FRYSEREN

Fryseren er ******* stjernet, og frostvarer kan opbevares i det antal måneder, der er angivet på pakningen. Herudover kan der indfryses friske madvarer, der skal anbringes på hylden øverst i fryseren, mens allerede frosne varer anbringes nederst, således at der ikke er kontakt til ikke-frosne varer.

Mængden af friske madvarer, der kan indfryses på 24 timer, er angivet på typepladen.

Vigtigt:

Pak madvarerne godt ind i et af følgende:

- Stanniol, plastfilm, vandtætte plastbeholdere, lågbeholdere i polyætylen eller fryseemballage, som er egnet til de pågældende madvarer.
- I tilfælde af strømafbrydelse opretholder fryseren en passende temperatur til opbevaring af madvarer. Det anbefales dog at undlade at åbne frostboksens låge under strømafbrydelsen.

Vigtigt:

I den viste tabel ses det antal måneder, hvori friske, indfrosne varer kan opbevares.

Ved køb af frostvarer skal man:

- Sikre sig, at emballagen eller pakken er intakt, da madvaren kan forringes. Hvis en pakke er bulet eller har fugtige pletter, har den ikke været opbevaret under optimale betingelser og kan have været udsat for delvis optøning.
- Bruge termoposer til transporten, og købe frostvarer som det sidste.
- Straks anbringe varerne i fryseren ved hjemkomsten.
- Undlade at genindfryse delvist optøede varer, men anvende dem inden for 24 timer.
- Undgå eller begrænse temperaturudsving mest muligt. Overholde udløbsdatoen på emballagen.
- Altid følge anvisningerne på emballagen vedrørende opbevaring af frostvarer.

Fremstilling af isterninger

- Fyld isterningbakken 3/4 op med vand, og anbring den i fryseren.
Hvis isterningbakken sidder fast på bunden, må du ikke anvende spidse eller skarpe genstande til at løsne den med.

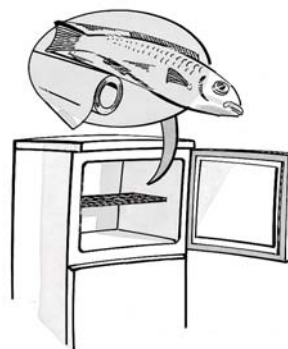

MÅNEDER MADVARER

MÅNEDER	MADVARER
1-3	
4-7	
8-12	

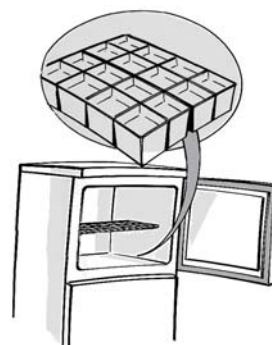

AFRIMNING OG RENGØRING AF FRYSEREN

Det anbefales at afrime fryseren 1 eller 2 gange årligt, eller når rimlaget på væggene er 3 mm tykt.

Det anbefales at afrime frostboksen, når der kun er få varer i den.

1. Åbn døren, og tag madvarerne ud af frostboksen. Pak dem ind i avispapir, og læg dem et køligt sted eller i en termopose.
2. **Tag stikket ud af stikkontakten.**
3. Lad døren stå åben, således at isen på væggene kan smelte.
4. Fjern det afrimningsvand, der har samlet sig på bunden af fryserummet.
5. Rengør med en svamp, der er fugtet med lunkent vand og sæbevand.

Der må ikke anvendes slibemidler.

6. Skyl, og tør godt efter.

Bemærk: For at undgå uoprettelig skade på fryseren må der ikke anvendes spidse eller skærende genstande til at fjerne rimen med, og rummet må ikke opvarmes kunstigt.

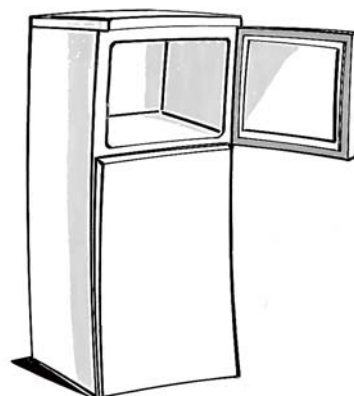

RENGØRING AF KØLESKABET

Køleskabet rengøres regelmæssigt.

Afrimningen af køleafdelingen er fuldautomatisk.

Periodisk dannelse af vanddråber på køleskabets bagvæg betyder, at den automatiske afrimning er i gang.

Afrimningsvandet ledes automatisk via en afløbskanal ud i en beholder, hvor det fordamper.

Før enhver form for rengøring skal stikket tages ud af stikkontakten.

- Rengør køleskabet med en svamp og lunkent vand og/eller sæbevand.
- Skyl, og tør grundigt med en blød klud.

Der må ikke anvendes slibemidler.

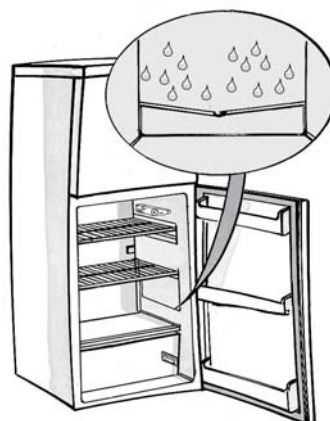

RENGØRING OG VEDLIGEHOLDELSE

Indbygningskøleskabe

- Rengør regelmæssigt ventilationsristene med en støvsuger eller en børste (se **figur A**).
- Den udvendige del af skabet rengøres med en blød klud.

Ved længerevarende fravær

1. Tøm køleskabet og fryseren.
2. Tag stikket ud af stikkontakten.
3. Afrim fryseren, og rengør og aftør både køleskab og fryser.
4. Lad dørene stå åbne for at undgå dannelse af dårlig lugt.

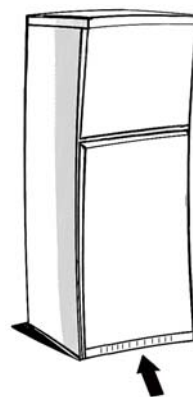

Fig. A

FEJLFINDINGSOVERSIGT

1. Skabet virker ikke.

- Er der strømafbrydelse?
- Sidder stikket ordentligt i stikkontakten?
- Er den bipolære afbryder aktiveret?
- Er der gået en sikring?
- Er elkablet beskadiget?
- Står termostaten i position 0 (Stop)?

2. Køle-/fryseskabet køler ikke tilstrækkeligt.

- Er døren ordentligt lukket?
- Er apparatet opstillet tæt på en varmekilde?
- Er termostaten indstillet korrekt?
- Er luftcirkulationen gennem ventilationsristene blokeret?

3. Køleskabet køler for meget.

- Er termostaten indstillet korrekt?

4. Der er vand i bunden af køleskabet.

- Er afløbskanalen for afrymningsvand blokeret?

5. Lyset virker ikke.

Kontrollér først punkt 1, derefter:

- Tag stikket ud af stikkontakten. Se vejledningen og illustrationen på den medfølgende tabel vedrørende adgang til pæren.
- Kontrollér pæren, og udskift den om nødvendigt med en ny. Pæren skal være på maks. 15 W.

6. Kraftig rimdannelse i fryseren

- Er døren ordentligt lukket?
- Forhindrer madvarerne en korrekt lukning af døren?

Bemærk:

- Hvis skabets forkant er varm, skyldes det ikke en fejl, men er en hjælp til at forhindre dannelse af kondens.
- Gurglende og hvislende lyde stammer fra kølesystemet og er helt normale.

SERVICE

Før Service kontaktes:

1. Undersøg, om det er muligt selv at rette fejlene (se afsnittet "Fejlfindingsoversigt").
2. Start apparatet igen for at se, om fejlen er afhjulpet.
Hvis dette ikke er tilfældet, afbrydes strømmen igen, og operationen gentages efter en time.
3. Hvis resultatet stadig er negativt, kontaktes Service.
Opgiv venligst:
 - Fejltypen
 - Modellen

- Servicenummeret (tallet står efter ordet SERVICE på typepladen, der er anbragt inden i apparatet)
- Fulde navn og adresse
- Telefonnummer.

SERVICE 0000 000 00000



Bemærk: Hvis servicecenteret udfører vending af døren, regnes det ikke for et garantiindgreb.

OPSTILLING

- Apparatet må ikke opstilles tæt på en varmekilde.
- Det skal anbringes på et tørt sted med tilstrækkelig udluftning.
- Undgå at blokere den fri luftcirkulation over og under skabet.
- Rengør skabet indvendigt (se afsnittet "Rengøring af køleskabet").

Eltilslutning

- **Tilslutning skal foretages i henhold til gældende lokal lovgivning.**
- Netspændingen og strømforbruget fremgår af typepladen, der er anbragt inden i apparatet ved siden af frugt- og grøntsagsskuffen.

For fritstående apparater (ikke indbygningsskabe)

- For at opnå det bedste driftsresultat skal der være 5 cm fri plads over skabet, og andre elementer skal anbringes med en afstand, der tillader et minimum af luftcirkulation.
- Skabet skal placeres i vater. Juster om nødvendigt de forreste ben.

- **Dette apparat skal ekstrabeskyttes jævnfør stærkstrømsreglementet. Producenten fralægger sig ethvert ansvar for skader på personer, dyr eller ting som følge af manglende overholdelse af lovgivningen.**
- Hvis stikproppen og den LOVLIGE stikkontakt ikke passer sammen, skal stikproppen udskiftes af en autoriseret tekniker.
- Der må ikke benyttes forlængerledninger eller multistikdåser.

Afbrydelse af elektricitet

- Elektriciteten skal kunne afbrydes enten ved at tage stikket ud eller ved hjælp af en topolet afbryder, der er anbragt før stikkontakten.

VENDING AF DØRENE

Åbningen af køle-/fryseskabets døre kan vendes.

- Træk skabets stik ud af stikkontakten, og tøm skabet.
- Vendingen af dørene bør udføres af to personer.

Nødvendigt værktøj

- Stjerneskruestrækker
- Skruestrækker
- 8 mm og 10 mm fastnøgle eller skrueøgle.

Læg køle-/fryseskabet på bagsiden, så der bliver adgang til bunden. Skabet må ikke vippe mere end 45°, og det skal støttes på emballage af skum eller tilsvarende materiale, så kølerørene på køle-/fryseskabets bagside ikke bliver beskadiget.

Fjern de to skruer på køle-/fryseskabets bagside.
Løft køle-/fryseskabets top.

Fjern hængslets 3 bolte ved hjælp af 8 mm fastnøglen eller skrueøglen. Fjern de tre bolte i modsatte side.

Fjern beslaget og plastdækslet.
Fjern og udskift tappen i beslaget.
Sæt det i igen i køle-/fryseskabets modsatte side.

Løft den øverste dør af det midterste hængselsbeslag, og fjern den. Fjern holdeskruen fra køleskabets top, og skru den i i modsatte side.

Fjern det midterste hængsel ved hjælp af en 8 mm fastnøgle/skrueøgle.
Sørg for ikke at miste det hvide afstandsstykke. Sæt hængslet til siden. Løft døren af det nederste beslag.

Fjern aflukningspladerne fra køleskabets midte, og monter dem på den modsatte side. Fjern aflukningspladerne fra dørene, og monter hængslernes bøsninger på modsatte side.

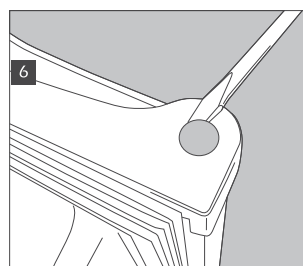
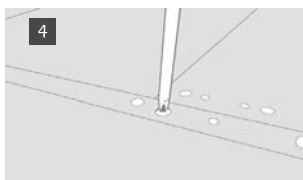
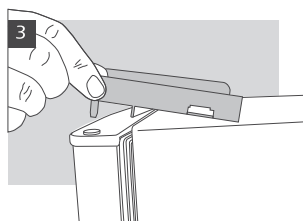
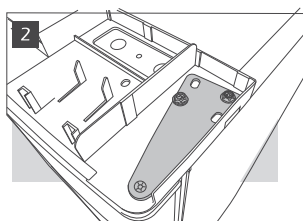
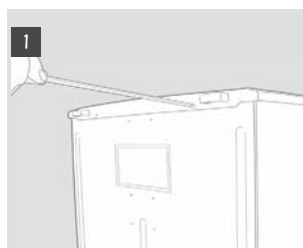

Skrue de justerbare ben af.

Fjern det nederste beslag med en 8 mm fastnøgle eller skruenøgle. Fjern og udskift tappen. Brug en 10 mm skruenøgle til at løsne møtrikken og en skrueetrækker til at fjerne tappen. Skub eventuelt tappen igennem nedefra, så den kan fjernes helt.

Fjern skruen på bunden, og monter den igen i modsatte side. Fjern aflukningspladerne fra køle-/fryseskabets ubrugte side, og monter dem i hullerne fra beslagene.

Udskift døre og beslag i modsat rækkefølge. Sørg for, at det største ben anbringes på siden uden beslag, når benene sættes på plads.

Kontrollér, at dørene er både vandret og lodret på linje, og at tætningslisterne er lukkede på alle sider, før det nederste beslag spændes fast.

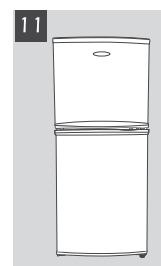
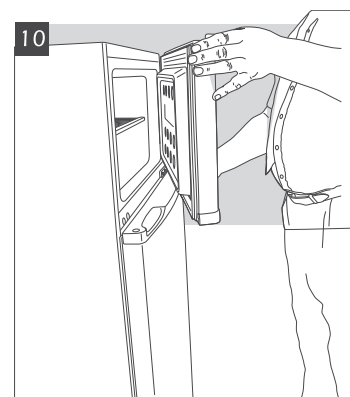
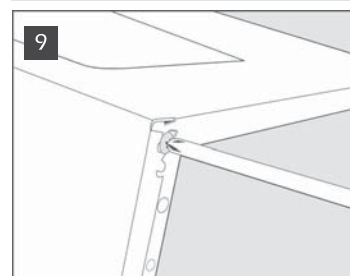
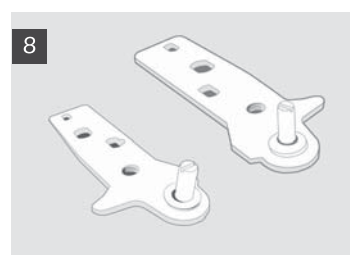
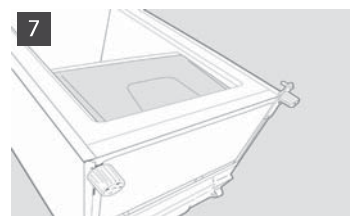

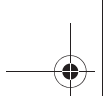

KÄYTTÖOHJEET

**ENNEN TUOTTEEN KÄYTTÖÖNOTTOA
YMPÄRISTÖNSUOJELUA KOSKEVIA
OHJEITA**

**YLEISIÄ VAROTOIMIA JA SUOSITUKSIA
JÄÄKAAPPIOSASTON KÄYTTÖ**

PAKASTELOKERON KÄYTTÖ

PAKASTIMEN SULATUS JA PUHDISTUS

JÄÄKAAPPIOSASTON PUHDISTUS

PUHDISTUS JA HUOLTO

VIANETSINTÄ

HUOLTOPALVELU

ASENNUS

OVEN KÄTISYYDEN VAIHTAMINEN

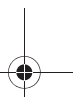
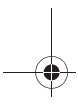
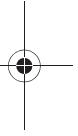
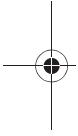

ENNEN TUOTTEEN KÄYTTÖÖNOTTOA

- Ostamasi tuote on suunniteltu käytettäväksi kotitaloudessa sekä:
 - työpaikkojen, liikkeiden/toimistojen keittiötiloissa
 - maataloissa
 - hotelleissa, motelleissa, asunhotelleissa, bed & breakfast -huoneissa yksityisen asiakkaan käytössä.

Lue käyttöohjeet huolellisesti, jotta opit käyttämään laitetta parhaalla mahdollisella tavalla.

Ohjeet sisältävät laitteen kuvauksen ja hyödyllisiä neuvoja.

Säilytä ohjeet vastaisuuden varalle.

1. Kun laite on purettu pakkauksesta, tarkista ettei se ole vaurioitunut ja että ovet sulkeutuvat tiiviisti. Mahdollisista vaurioista on ilmoitettava jälleenmyyjälle 24 tunnin kuluessa laitteen toimituksesta.
2. Ennen laitteen käynnistämistä on suositeltavaa odottaa vähintään kaksi tuntia, jotta jäähdytyskierto toimii täydellä tehollaan.
3. Laitteen asentamisen ja sähköliitännöjen kytkemisen saa suorittaa vain pätevä asiantuntija valmistajan ohjeiden sekä voimassa olevien paikallisten määräysten mukaisesti.
4. Puhdista laitteen sisäpuoli ennen käyttöä.

YMPÄRISTÖNSUOJELUA KOSKEVIA OHJEITA

1. Pakkaus

Pakkaus on valmistettu 100-prosenttisesti kierrätettävästä materiaalista kierrätysmerkinnän mukaisesti. Hävitä pakkaus paikallisten jätehuoltomääräysten mukaisesti. Pidä pakkausmateriaalit (muovipussit, polystyreenipalat jne.) poissa lasten ulottuvilta, sillä ne voivat aiheuttaa vaaratilanteita.

2. Laitteen käytöstäpoisto ja romutus

Laitte on valmistettu kierrätettävistä materiaaleista.

Tämä laite vastaa Euroopan yhteisön Sähkö- ja elektroniikkalaitteiden kierrätysdirektiiviä (WEEE) 2002/96/EY. Varmistamalla, että tuote poistetaan käytöstä asianmukaisesti, voidaan auttaa estämään sellaiset ympäristö- ja terveyshaitat, joita voi aiheutua jätteiden asiattomasta käsittelystä.

Symboli  tuotteessa tai sen asiakirjoissa tarkoittaa, ettei laitetta saa hävittää kotitalousjätteiden mukana. Sen sijaan tuote on toimitettava sähkö- ja elektroniikkakomponenttien keräys- ja kierrätyspisteeseen.

Kun poistat laitteen käytöstä, tee se käyttökeltomattomaksi katkaisemalla virtajohto. Irrota ovet ja hyllyt, jotta lapset eivät voi jäädä loukkuun sen sisään.

Noudata käytöstäpoistossa paikallisia jätehuoltomääräyksiä. Toimita laite kierrätyskeskukseen tai käytettyjä laitteita vastaanottavaan liikkeeseen. Älä jätä laitetta ilman valvontaa edes muutaman päivän ajaksi, sillä se voi aiheuttaa vaaratilanteita erityisesti leikkiville lapsille.

Lisätietoja laitteen käytöstäpoistosta, jälleenkäsittelystä ja kierrätyksestä on saatavilla jätehuoltoviranomaisilta, kotitalousjätteiden kierrätyskeskuksesta tai liikkeestä, josta laite on ostettu.

Teknisiä tietoja:

Tässä laitteessa ei käytetä CFC-kaasua. Jäähdytyspiiri sisältää R134a-kaasua (HFC) eikä R600a-kaasua (HC), katso laitteen sisäpuolelle kiinnitetty arvokilpi.

Isobutaania (R600a) sisältävät laitteet: Isobutaani on luonnonkaasu, jolla ei ole haitallisia ympäristövaikutuksia, mutta se on tulenarkaa. Jäähdytysputkiston moitteeton kunto on ehdottomasti varmistettava.

Tämä tuote saattaa sisältää Kyoton pöytäkirjassa käsitellyjä fluorattuja kasvihuonekaasuja.

Kaasu on ilmatiiviin järjestelmän sisällä. Jäähdytyskaasu: R134a - lämmitysvaikutuskerroin (GWP) 1300.

Vaatimustenmukaisuusvakuutus

Tämä laite on tarkoitettu elintarvikkeiden säilyttämistä varten, ja se on valmistettu Euroopan yhteisön CE-merkintädirektiivin nro 1935/2004 mukaisesti.



Tämän laitteen suunnittelussa, valmistuksessa ja markkinoinnissa noudatetaan seuraavien EUDirektiivien vaatimuksia:

- Pienjännitedirektiivin 2006/95/EY turvallisuusmääräykset (korvaa direktiivin 73/23/ETY sekä myöhemmät lisäykset);
- sähkömagneettisia häiriöitä säätelevän EMCdirektiivin 2004/108/EY.

Laitteen sähköturvallisuus on varmistettu vain, kun se on kytketty asianmukaisesti maadoitettuun, määräysten mukaiseen verkkopistorasiaan.



YLEISIÄ VAROTOIMIA JA SUOSITUKSIA

ASENNUS

- Laitteen siirtämisessä ja asennuksessa tarvitaan vähintään kaksi henkilöä.
- Varo vahingoittamasta lattiaa jääkaapin siirtämisen aikana (esim. parketti).
- Tarkista asennuksen yhteydessä, ettei laite ole virtajohdon päällä.
- Varmista, ettei laite ole lämmönlähteen lähellä.
- Riittävän ilmankierron varmistamiseksi laitteen kummallekin sivulle sekä yläpuolelle on jätettävä vapaata tilaa asennusohjeiden mukaisesti.
- Älä peitä tai tuki laitteen ilmanvaihtoaukkoja.
- Älä vahingoita jääkaapin jäähdytysputkistoa.
- Sijoita laite tukevalle ja tasaiselle lattialle, tarkoituksenmukaiseen ja riittävän tilavaan paikkaan.
- Sijoita laite kuivaan ja hyvin ilmastoituun tilaan. Laite on esisäädetty toimimaan parhaiten ympäristössä, jonka lämpötila on alla mainittujen arvojen välillä, arvokilvessä osoitetun ilmastoluokan mukaisesti: Laite ei mahdollisesti toimi moitteettomasti, jos se on ollut kauan mainittuja lämpötila-arvoja lämpimämmässä tai kylmemmässä tilassa.

Ilmastoluokka	Ymp. lämpöt. (°C)	Ymp. lämpöt. (°F)
SN	10 - 32	50 - 90
N	16 - 32	61 - 90
ST	16 - 38	61 - 100
T	16 - 43	61 - 110

- Tarkista, että arvokilvessä mainittu jännite vastaa asuntosi jännitettä.
- Älä käytä yksi- tai kaksiosaisia sovittimia tai jatkojohtoja.
- Kytke laite vesijohtoverkkoon uuden laitteen mukana toimitetulla putkella. Älä käytä vanhan laitteen putkea.
- Virtajohdon muutostyöt tai vaihtamisen saa suorittaa vain pätevä henkilökunta tai huoltopalvelu.
- Laite on voitava irrottaa sähköverkosta joko irrottamalla pistoke pistorasiasta tai verkkokytkimen avulla.

TURVALLISUUS

- Älä koskaan sijoita laitteeseen suihkepulloja, ponnekaasuja sisältäviä säiliöitä tai tulenarkoja aineita.
- Älä säilytä tai käytä jääkaapin tai muiden kodinkoneiden läheisyydessä bensiiniä tai tulenarkoja kaasuja tai nesteitä. Kaasut voivat aiheuttaa tulipalon tai räjähdyksen.
- Älä yritä nopeuttaa sulamista mekaanisten apuvälineiden, sähkölaitteiden tai kemikaalien avulla. Käytä ainoastaan valmistajan suosittelemia välineitä.
- Älä käytä tai vie sähkölaitteita laitteen sisälle, elleivät ne ole valmistajan nimenomaisesti valtuuttamia.
- Laitetta ei ole tarkoitettu sellaisten henkilöiden käyttöön (lapset mukaan lukien), joiden fyysinen, aistien tai mielen terveys on heikentynyt tai joilla ei ole asianmukaista kokemusta tai tietoa laitteen käytöstä, ellei heidän turvallisuudestaan vastaava henkilö ole valmentanut heitä laitteen käyttöön tai valvo sitä.
- Älä anna lasten leikkiä laitteella tai piiloutua sen sisälle. Vaarana on loukkuun jääminen ja tukehtuminen.
- Älä laita suuhun kylmävaraajien sisältämää (myrkytöntä) nestettä (joissakin malleissa).
- Älä nauti jääkuutioita tai mehujäitä suoraan pakastimesta, sillä ne voivat aiheuttaa kylmävaurioita.

KÄYTTÖ

- Irrota pistoke pistorasiasta tai kytke laite irti sähköverkosta ennen minkään huolto- tai puhdistustoimenpiteen aloittamista.
- Laitteet, joissa on jääpalakone ja vedenannostelija, on liitettävä puhtaaseen vesijohtoverkkoon (paine välillä 0,17 – 0,81 MPa (1,7 - 8,1 bar)). Jääpalakoneet ja/tai vedenannostelijat, joita ei liitetä suoraan vesijohtoverkkoon, saa täyttää vain puhtaalla juomavedellä.
- Käytä jääkaappiosastoa vain tuoreiden elintarvikkeiden säilyttämiseen ja pakastinosastoa vain pakasteiden säilyttämiseen, tuoreiden elintarvikkeiden pakastamiseen ja jääkuutioiden valmistamiseen.
- Älä laita pakastimeen nesteitä lasiastioissa, sillä ne voivat särkyä.

Valmistaja ei vastaa millään tavalla vahingoista, jotka ovat aiheutuneet siitä, ettei edellä mainittuja ohjeita ja varoituksia ole noudatettu.

JÄÄKAAPPIOSASTON KÄYTTÖ

Tämä laite on jääkaappi, jossa on ******* tähden pakastinosasto.
Jääkaappiosaston sulatus on täysin automaattinen.

Jääkaapin käyttöönotto

Kytke pistoke pistorasiaan.

Termostaatilla voidaan säätää sekä jääkaapin että pakastimen sisälämpötila.

Osastojen lämpötilan säätäminen:

- Asianmukaisen toiminnan ja elintarvikkeiden parhaan säilymisen varmistamiseksi **termostaatti on suositeltavaa säätää oheisen tuotetietolehtisen ohjeiden mukaisesti.**
- Kun haluat muuttaa jääkaappiosaston lämpötilaa käännä termostaatin valitsinta:
 - pienempiin numeroihin päin/MIN** jos haluat, että osaston sisälämpötila on **VÄHEMMÄN KYLMÄ**;
 - isompiin numeroihin päin/MAX** jos haluat, että osaston lämpötila on **KYLMEMPI**.

Termostaatti asennossa 0: laitteen toiminta ja valo on sammutettu.

- Kosteudenpoistojärjestelmä käynnistetään painamalla vastaavaa painiketta (kuva G).

Huom:

Ympäröivän ilman lämpötila, oven avaamistiheys ja laitteen sijainti saattavat vaikuttaa jääkaapin sisälämpötilaan. Ota huomioon nämä tekijät termostaattia säätäessäsi.

Elintarvikkeiden säilytys jääkaapissa

Sijoita elintarvikkeet oheisen kuvan mukaisesti.

- Valmiit ruoat
- Kala, liha
- Hedelmät ja vihannekset
- Pullot
- Kananmunat
- Voi, maitotuotteet, juusto

Huom:

- Jätä tilaa hyllyjen ja takaseinän väliin, jotta ilma pääsee kiertämään vapaasti jääkaapin sisällä.
- Älä laita elintarvikkeita kiinni jääkaapin takaseinään.
- Älä pane ruokia jääkaappiin lämpiminä.
- Säilytä nesteet suljetuissa astioissa.
- Runsaasti vettä sisältävät vihannekset saattavat aiheuttaa kosteuden muodostumista alempaan lokeroon: se ei kuitenkaan haittaa laitteen toimintaa.



Kosteudenpoistojärjestelmällä varustetut mallit

Kuva G

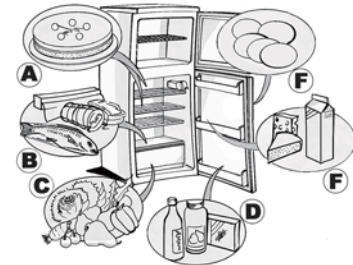

PAKASTELOKERON KÄYTTÖ

Pakastinosastossa on ******* tähteä.

Pakastinosastossa voidaan säilyttää pakasteita pakkauksessa ilmoitetun säilytysajan mukaisesti. Siinä voidaan myös pakastaa tuoreita elintarvikkeita.

Aseta ne ritilöille ja siirrä jo pakastetut elintarvikkeet alaosaan, jotta ne eivät joudu kosketuksiin pakastettavien elintarvikkeiden kanssa.

Tuoreiden elintarvikkeiden pakastusmäärä 24 tunnissa on merkitty arvokilpeen.

Tärkeää:

Kääri tai pakkaa tuoreet elintarvikkeet:

- pakastukseen sopivaan alumiinifolioon, muovikelmuun, tiiviiseen muovipakkaukseen, kannelliseen polyeteeniastiaan tai pakastusrasiaan.
- Pakastinosasto pystyy pitämään lämpötilan elintarvikkeiden säilyttämiseksi sopivana myös sähkökatkon aikana. Silloin on kuitenkin paras välttää oven avaamista.

Tärkeää:

Noudata oheista säilytystaulukkoa tuoreiden pakastettujen elintarvikkeiden säilytyksessä.

Tarkista seuraavat asiat pakasteita ostaessasi:

- Pakkauksen tulee olla moitteettomassa kunnossa. Vialliset pakkaukset saattavat aiheuttaa elintarvikkeen pilaantumisen. Jos pakkaus on pullistunut tai jos siinä on kosteusjälkiä, tuotetta ei ole säilytetty optimiolosuhteissa, ja se on saattanut sulaa säilytyksen aikana.
- Osta pakasteet viimeiseksi ja kuljeta ne kotiin kylmälaukussa.
- Aseta ne pakastimeen heti kotiin tultuasi.
- Älä pakasta uudelleen osaksi sulanutta pakastetta, vaan käytä tuote 24 tunnin kuluessa.
- Vältä lämpötilan vaihteluita tai rajoita ne mahdollisimman vähäisiksi. Noudata pakkauksen merkittyä viimeistä käyttöpäivää.
- Noudata aina pakkauksessa olevia säilytysohjeita.

Jääkuutioiden valmistus

- Täytä 3/4 jääkuutioastiasta vedellä ja aseta se pakastinosaston pohjalle. Jos astia tarttuu pakastinosaston pohjaan, älä käytä sen irrottamiseen teräviä tai leikkaavia esineitä.

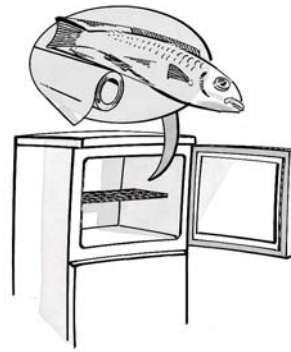

KK	RUOKALAJI
1-3	
4-7	
8-12	

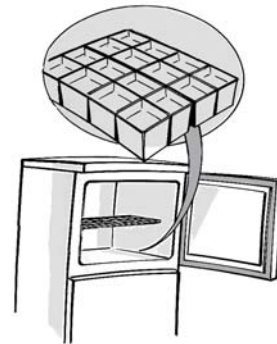

PAKASTIMEN SULATUS JA PUHDISTUS

Pakastinosasto on suositeltavaa sulattaa 1 tai 2 kertaa vuodessa tai kun seinämiin muodostuneen jääkerroksen paksuus on 3 mm. Sulatus kannattaa tehdä silloin, kun säilytettäviä pakasteita on vähän.

1. Avaa ovi ja tyhjennä lokero elintarvikkeista. Kääri pakasteet tiiviisti sanomalehteen ja vie ne viileään paikkaan tai pakkaa ne kylmälaukkuun.
2. **Irrota laite sähköverkosta.**
3. Jätä ovi auki, jotta jää sulaa.
4. Poista osaston alaosaan kerääntyvä sulatusvesi.
5. Puhdista pakastimen sisus haaleaan veteen ja neutraaliin pesuaineeseen kostutetulla sienellä.
Älä käytä hankaavia aineita.
6. Huuhtelee ja kuivaa huolellisesti.

Huom: Välttääksesi lokeron vaurioitumista älä käytä jään irrottamiseen teräviä tai leikkaavia metalliesineitä. Älä myöskään lämmitä lokeroa keinotekoisesti.

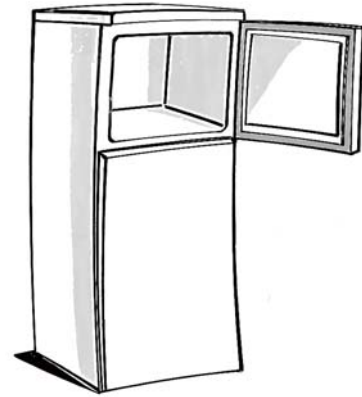

JÄÄKAAPPIOSASTON PUHDISTUS

Puhdista jääkaappiosasto säännöllisesti.

Jääkaappiosaston sulatus on täysin automaattinen.

Jääkaappiosaston takaseinään ilmestyvät vesipisarat osoittavat automaattisen sulatuksen olevan käynnissä.

Sulatusvesi johdetaan automaattisesti tyhjennysaukkoon, josta se valuu haihdutusastiaan.

Ennen puhdistustoimenpiteiden aloittamista irrota laite sähköverkosta.

- Käytä haaleaan veteen ja/tai neutraaliin pesuaineeseen kastettua sientä.
- Huuhtelee ja kuivaa pehmeällä pyyhkeellä.

Älä käytä hankaavia aineita.

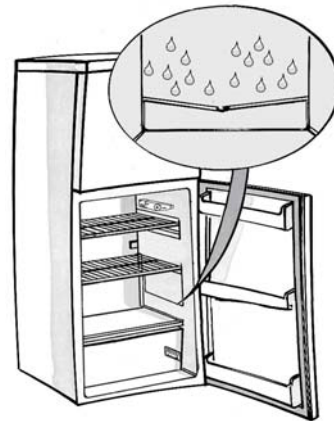

PUHDISTUS JA HUOLTO

Kalusteen sisään asennettavat mallit

- Puhdista ilmanvaihtoritilät säännöllisesti pölynimurilla tai harjalla (katso **kuva A**).
- Puhdista laite ulkopuolelta pehmeällä pyyhkeellä.

Jos laitetta ei käytetä pitkään aikaan

1. Tyhjennä jääkaappi- ja pakastinosasto.
2. Irrota laite sähköverkosta.
3. Sulata pakastinosasto ja puhdista ja kuivaa molemmat osastot.
4. Jätä ovet auki hajun muodostumisen välttämiseksi.

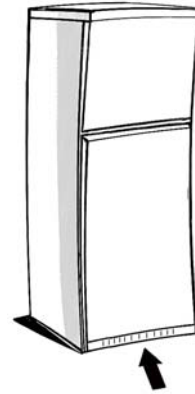

Kuva A

VIANETSINTÄ

1. Laite ei toimi.

- Onko kyseessä sähkökatko?
- Onko pistoke kunnolla kiinni pistorasiassa?
- Onko virta kytketty päälle virtakytkimestä?
- Onko sulake kunnossa?
- Onko sähköjohto viallinen?
- Onko termostaatti asennossa 0 (Stop)?

2. Osastojen sisälämpötila ei ole tarpeeksi alhainen.

- Onko ovi tiiviisti suljettu?
- Onko laite asennettu lämmönlähteen läheisyyteen?
- Onko termostaatti oikeassa asennossa?
- Ovatko ilmankierroaukot tukossa?

3. Jääkaappiosaston lämpötila on liian alhainen.

- Onko termostaatti oikeassa asennossa?

4. Jääkaappiosaston pohjalla on vettä.

- Onko sulatusveden tyhjennysaukko tukossa?

5. Sisävalo ei toimi.

Tarkista ensin kohta 1 ja toimi sitten seuraavasti:

- Irrota laite sähköverkosta. Noudata lampun vaihdossa oheisen tuotetietolehtisen kuvallisia ohjeita.
- Tarkista lamppu ja vaihda viallinen lamppu uuteen. Lampun maksimiteho saa olla 15 W.

6. Liikaa jäätä pakastinosastossa

- Onko ovi tiiviisti suljettu?
- Estävätkö elintarvikkeet oven sulkeutumisen?

Huom:

- **Jääkaapin lämmin etureuna ei ole toimintahäiriö, vaan tarkoituksena on estää kosteuden muodostuminen.**
- **Pulputtavat tai puhaltavat jäähdytyspiiristä kuuluvat äänet ovat normaali ilmiö.**

HUOLTOPALVELU

Ennen kuin otat yhteyttä huoltoon:

1. Kokeile, voitko itse poistaa häiriön (katso Vianetsintä).
2. Käynnistä laite uudelleen ja tarkista, onko häiriö poistunut.
Jos häiriö esiintyy edelleen, kytke laite pois toiminnasta ja toista toimenpide noin tunnin kuluttua.
3. Jos häiriö ei tästä huolimatta häviä, ota yhteys valtuutettuun huoltoliikkeeseen.
Ilmoita seuraavat asiat:
 - häiriön laatu,
 - laitteen malli,

- huoltokoodi (laitteen sisäpuolelle kiinnitetyssä arvokilvessä SERVICE-sanan jälkeen oleva luku),
- täydellinen osoitteesi,
- puhelin- ja suuntanumerosi.

SERVICE 0000 000 00000



Huom: Laitteen oven kätisyyden vaihtamista Huoltopalvelun toimesta ei katsota takuutoimenpiteeksi.

ASENNUS

- Älä asenna laitetta lämmönlähteiden läheisyyteen.
- Asenna laite kuivaan ja hyvin ilmastoituun tilaan.
- Älä tuki ylemmää tai alemmaa ilmankiertotilaa.
- Puhdista sisäpuoli (katso kappaletta Jääkaappiosaston puhdistus).

Sähköliitäntä

- **Sähköliitännät tulee suorittaa paikallisten määräysten mukaisesti.**
- Jännitteen ja käytetyn tehon tiedot ovat arvokilvessä (hedelmä- ja vihanneslaatikoiden vieressä).

Vapaasti asennettavat laitteet (ei upotettu kalusteeseen)

- Laitteen tehokkaan toiminnan varmistamiseksi sen yläpuolelle on jätettävä vähintään 5 cm:n rako. Jätä tilaa myös viereisten kalusteiden ja laitteen väliin ilmankiertoa varten.
- Sijoita laite vaakasuoraan. Säädä tarpeen vaatiessa laitteen etujalkoja.

- **Laite on lain nojalla kytkettävä maadoitettuun pistorasiaan. Valmistaja ei vastaa mahdollisista ihmisille, eläimille tai esineille aiheutuneista vahingoista, jotka ovat seurausta yllämainittujen määräysten laiminlyönnistä.**
- Jos pistokkeen ja pistorasian tyyppi ei ole sama, pistoke on vaihdettava pätevän asiantuntijan toimesta.
- Älä käytä jatkojohtoja tai soviteosia.

Sähköverkosta irrottaminen

- Laite on voitava irrottaa sähköverkosta joko irrottamalla pistoke pistorasiasta tai verkkokytkimen avulla.

OVEN KÄTISYYDEN VAIHTAMINEN

Jääkaapin ja pakastimen ovien avautumissuuntaa voidaan vaihtaa.

- Varmista, että jääkaappi ja pakastin on kytketty irti sähköverkosta ja että ne ovat tyhjä.
- Ovien käteisyden vaihtamistoimenpide vaatii kaksi henkilöä.

Tarvittavat työkalut

- Ristipäinen ruuvitaltta
- Tasakärkinen ruuvitaltta
- Kiinteä tai hylsyavain, 8 mm ja 10 mm.

Kallista jääkaappi/pakastinta taaksepäin päästäksesi työskentelemään sen alaosaan, älä kallista sitä yli 45°, laita sen alle pehmeää pakkaus- tai muuta samantyyppistä materiaalia sen takana sijaitsevien jäädytysputkien vahingoittumisen välttämiseksi.

Irrota kaksi jääkaappi/pakastimen takana olevaa ruuvia. Nosta jääkaappi/pakastimen kansitaso ylös.

Irrota saranan kolme pulttia 8 mm kiinteällä tai hylsyavaimella. Irrota vastakkaisen puolen kolme pulttia.

Irrota tuki ja muovikansi.
Irrota tukitappi ja vaihda se.
Aseta se jääkaappi/pakastimen toiselle puolelle.

Nosta ylempi ovi irti keskisaranan tapista ja siirrä se etäälle laitteesta. Irrota jääkaapin yläosan kiinnitysruuvi ja kiinnitä se vastakkaiselle puolelle.

Irrota keskisarana 8 mm kiinteällä tai hylsyavaimella. Älä kadota valkoista välikappaletta. Laita sarana sivuun. Nosta ovi alatuesta.

Poista jääkaapin keskellä olevat sulkulaatat ja kiinnitä ne vastakkaiselle puolelle. Poista ovien sulkulaatat ja kiinnitä saranoiden holkit vastakkaiselle puolelle.

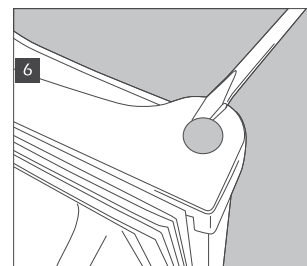
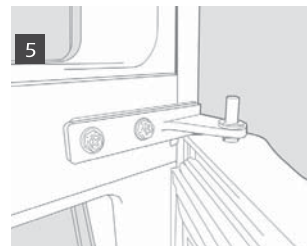
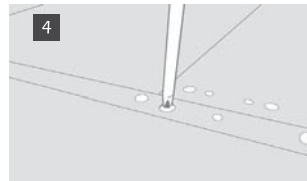
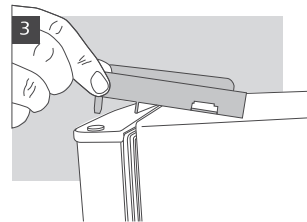
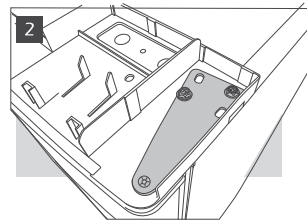
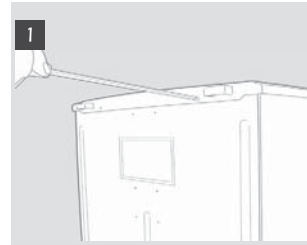

Ruuvaa irti säädettävät jalat.

Irrota alempi tuki 8 mm kiinteällä tai hylsyavaimella. Irrota tappi ja vaihda se, ruuvaa mutteri auki 10 mm avaimella ja irrota tappi tasakärkisellä ruuvitaltalla. Tappia täytyy ehkä työntää alapuolelta, jotta se irtoaa kokonaan.

Irrota pohjan ruuvi ja kiinnitä se vastakkaiselle puolelle. Irrota sulkulaatat jääkaappi/pakastimen puolelta, jossa niitä ei tarvita, ja kiinnitä ne tukien jättämiin reikiin.

Laita paikoilleen ovet ja tuet päinvastaisessa järjestyksessä. Laittaessasi jalat paikoilleen, varmista, että suurempi jalka tulee sille puolelle, jolla ei ole tukea.

Tarkista, että molemmat ovet ovat kohdallaan sekä vaaka- että pystysuorassa ja että tiivisteet ovat kunnossa kaikilla sivuilla ennen alemman saranan pysyvää kiinnittämistä paikalleen.

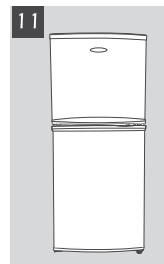
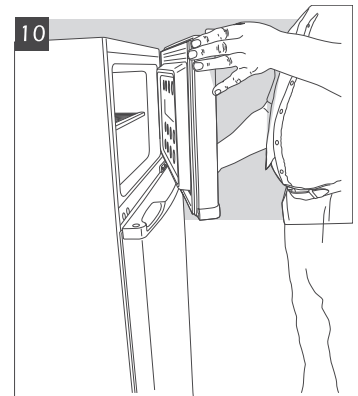
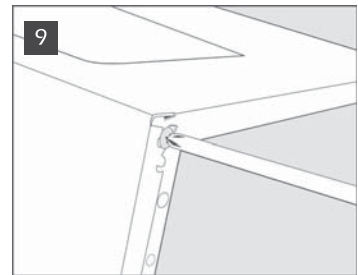
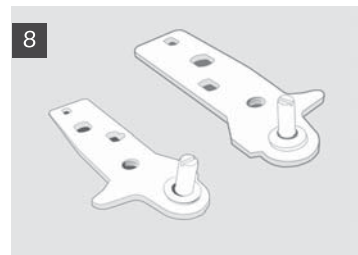
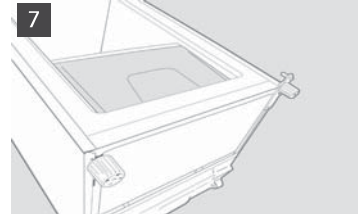

INSTRUKCJA OBSŁUGI

**PRZED PRZYSTĄPIENIEM DO
EKSPLOATACJI PRODUKTU**

**PORADY DOTYCZĄCE OCHRONY
ŚRODOWISKA**

**ŚRODKI OSTROŻNOŚCI I WSKAZÓWKI
OGÓLNE**

JAK URUCHOMIĆ KOMORĘ CHŁODZIARKI

JAK URUCHOMIĆ KOMORĘ ZAMRAŻARKI

**JAK ODSZRONIĆ I WYCZYŚCIĆ KOMORĘ
ZAMRAŻARKI**

JAK WYCZYŚCIĆ KOMORĘ CHŁODZIARKI

CZYSZCZENIE I KONSERWACJA

INSTRUKCJA WYSZUKIWANIA USTEREK

SERWIS TECHNICZNY

INSTALACJA

**PRZEKŁADANIE DRZWI NA PRZECIWNĄ
STRONĘ**

PRZED PRZYSTĄPIENIEM DO EKSPLOATACJI PRODUKTU

- Urządzenie, które Państwo zakupili, zostało zaprojektowane do użytku domowego oraz:
 - w pomieszczeniach socjalnych w zakładach pracy, sklepach oraz/lub biurach
 - w fabrykach
 - w hotelach, motelach, pensjonatach, bed & breakfast do użytku przez klienta indywidualnego.

W celu najlepszego użytkowania urządzenia zapraszamy Państwa do dokładnego zapoznania się z instrukcją obsługi, w której znajdziecie Państwo opis Waszego urządzenia oraz pomocne porady. Instrukcję należy zachować, aby można było z niej korzystać w przyszłości.

1. Po rozpakowaniu urządzenia należy upewnić się, czy nie jest ono uszkodzone i czy drzwi zamykają się prawidłowo. Ewentualne szkody powinny być zgłoszone sprzedawcy w ciągu 24 godzin od dostarczenia produktu.
2. Przed uruchomieniem należy odczekać co najmniej dwie godziny w celu zwiększenia efektywności obwodu chłodniczego.
3. Należy dopilnować, aby zainstalowanie i podłączenie urządzenia zostały wykonane przez wykwalifikowanego technika, zgodnie z instrukcją wytwórcy i zgodnie z obowiązującymi przepisami lokalnymi.
4. Umyć wnętrze urządzenia przed jego użytkowaniem.

PORADY DOTYCZĄCE OCHRONY ŚRODOWISKA

1. Opakowanie

Materiały z opakowania nadają się w 100% do wykorzystania jako surowiec wtórny i są oznakowane symbolem recyklingu. Utylizacji opakowania należy dokonać zgodnie z przepisami lokalnymi. Materiały opakowaniowe (woreczki plastikowe, kawałki styropianu, itp.) należy przechowywać poza zasięgiem dzieci, gdyż stanowią one potencjalne źródło zagrożenia.

2. Złomowanie/Likwidacja

Urządzenie zostało wyprodukowane z materiału, który może być wykorzystany jako surowiec wtórny. Niniejsze urządzenie zostało oznaczone zgodnie z Dyrektywą Europejską 2002/96/WE w sprawie zużytego sprzętu elektrycznego i elektronicznego (WEEE). Zapewniając prawidłowe złomowanie niniejszego urządzenia, przyczynią się Państwo do ograniczenia ryzyka wystąpienia negatywnego wpływu produktu na środowisko i zdrowie ludzi.

Symbol  umieszczony na produkcie lub na dołączonych do niego dokumentach oznacza, że niniejsze urządzenie nie powinno się traktować jak odpadu z gospodarstwa domowego, lecz należy je zdać w odpowiednim punkcie utylizacji odpadów w celu recyklingu komponentów elektrycznych i elektronicznych. W razie złomowania urządzenia należy odciąć przewód zasilający oraz wyjąć drzwi i półki, tak aby dzieci nie miały łatwego dostępu do wnętrza. Złomować urządzenie zgodnie z lokalnymi przepisami dotyczącymi likwidacji odpadów i dostarczyć je do odpowiedniego punktu, nie pozostawiając niestrzeżonego urządzenia nawet na kilka dni, gdyż stanowi ono źródło zagrożenia dla dzieci. Dodatkowe informacje na temat utylizacji, złomowania i recyklingu można uzyskać w lokalnym urzędzie miasta, w miejskim przedsiębiorstwie utylizacji odpadów lub w sklepie, w którym produkt został zakupiony.

Informacja:

To urządzenie nie zawiera CFC. Obwód chłodniczy zawiera R134a (HFC) lub R600a (HC); zob. tabliczka znamionowa znajdująca się wewnątrz urządzenia. Urządzenia zawierające izobutan (R600a): izobutan jest gazem naturalnym niewpływającym negatywnie na środowisko lecz jest łatwopalny. Należy się więc koniecznie upewnić, czy przewody obwodu chłodniczego nie są uszkodzone.

To urządzenie może zawierać fluorowane gazy cieplarniane, o których mowa w Protokole z Kioto; gaz chłodzący znajduje się w hermetycznie zamkniętym układzie. Gaz chłodzący: R134a posiada potencjał ocieplenia globalnego (GWP) o wartości 1300.

Deklaracja zgodności

To urządzenie przeznaczone jest do przechowywania artykułów spożywczych i zostało wyprodukowane zgodnie z przepisami (WE) Nr 1935/2004.



Urządzenie niniejsze jest zaprojektowane, produkowane i sprzedawane zgodnie z:

- - wymogi dotyczące bezpieczeństwa zawarte w Dyrektywie "Niskie napięcia" 2006/95/WU (która zastępuje Dyrektywę 73/23/EWG wraz z jej późniejszymi modyfikacjami);
 - - wymogami odnośnie zabezpieczeń Dyrektywy "EMC" (Kompatybilność Elektromagnetyczna) 2004/108/WU
- Urządzenie jest bezpieczne jedynie w przypadku, gdy zostało ono poprawnie podłączone do zgodnego z normami ziemięcia.



ŚRODKI OSTROŻNOŚCI I WSKAZÓWKI OGÓLNE

INSTALACJA

- Przemieszczanie oraz instalacja produktu muszą być wykonane przez dwie lub więcej osób.
- Podczas przesuwania urządzenia należy uważać, aby nie uszkodzić posadzki (np. parkietu).
- Podczas instalacji należy uważać, by produkt nie uszkodził kabla zasilającego.
- Nie ustawiać urządzenia zbyt blisko źródła ciepła.
- W celu zagwarantowania odpowiedniej wentylacji należy pozostawić trochę wolnej przestrzeni z obydwu stron urządzenia oraz nad nim lub postąpić według szczegółowej instrukcji.
- Należy uważać, aby nie przykrywać ani nie zatykać otworów wentylacyjnych urządzenia.
- Należy uważać, aby nie uszkodzić obiegu czynnika chłodniczego w urządzeniu.
- Zainstalować i wypoziomować urządzenie na podłodze będącej w stanie utrzymać jego ciężar, w odpowiednim do jego wymiarów i przeznaczenia pomieszczeniu.
- Urządzenie należy ustawić w miejscu suchym i dobrze wentylowanym. Urządzenie zostało przewidziane do funkcjonowania w środowisku, w którym temperatura zawiera się w następujących zakresach, zależnych od klasy klimatycznej podanej na tabliczce znamionowej: sprawność urządzenia może ulec pogorszeniu, w przypadku dłuższej eksploatacji w temperaturze wyższej lub niższej w stosunku do podanego przedziału.

Klasa Klimatyczna	Temp. Otcz. (°C)	Temp. Otcz. (°F)
SN	Od 10 do 32	Od 50 do 90
N	Od 16 do 32	Od 61 do 90
ST	Od 16 do 38	Od 61 do 100
T	Od 16 do 43	Od 61 do 110

- Sprawdzić czy napięcie zasilania podane na tabliczce znamionowej odpowiada napięciu sieci.
- Nie używać ani prostych, ani wielokrotnych rozgałęźników lub przedłużaczy.
- W celu podłączenia urządzenia do sieci wodnej użyć nowego przewodu rurowego należącego do jego wyposażenia, a nie używać przewodu należącego do poprzedniego produktu.
- Przeróbki lub wymiana kabla zasilającego mogą być wykonywane wyłącznie przez wykwalifikowany personel lub autoryzowany serwis techniczny.
- Odłączenie urządzenia od gniazdka zasilającego musi być możliwe przez wyciągnięcie wtyczki lub za pomocą wyłącznika dwubiegunowego znajdującego się przed wtyczką, w łatwo dostępnym miejscu.

BEZPIECZEŃSTWO

- Nie wkładać do urządzenia pojemników pod ciśnieniem ani pojemników zawierających paliwa lub substancje łatwopalne.
- Nie przechowywać i nie używać benzyny, gazu lub łatwopalnych płynów w pobliżu urządzenia lub w pobliżu innego sprzętu elektrycznego. Opary wydzielające się z tych substancji mogłyby spowodować pożar lub wybuch.
- W celu przyspieszenia odszraniania nie wolno stosować urządzeń mechanicznych, elektrycznych lub chemicznych innych od zalecanych przez producenta.
- Nie stosować żadnych urządzeń elektrycznych w komorach urządzenia, jeżeli wyraźnie nie są one zalecane przez producenta.
- Niniejsze urządzenie nie jest przeznaczone do użytkowania przez osoby (w tym dzieci) o ograniczonej zdolności fizycznej, czuciowej lub psychicznej, lub osoby o braku doświadczenia lub znajomości sprzętu, chyba że odbywa się to pod nadzorem lub zgodnie z instrukcją użytkowania sprzętu udostępnionej przez osoby odpowiadające za ich bezpieczeństwo.
- Aby uniknąć niebezpieczeństwa zablokowania się wewnątrz i uduszenia, nie należy dopuszczać, aby dzieci bawiły się bądź chowały w środku urządzenia.
- Nie połknąć płynu (nietoksyczny) zawartego we wkładach chłodniczych, jeśli obecne.
- Nie jeść kostek lodu lub lodów zaraz po ich wyjęciu z zamrażalnika, ponieważ mogłyby spowodować zimne oparzenia.

UŻYTKOWANIE

- Przed przystąpieniem do jakiegokolwiek czynności konserwacji lub czyszczenia, należy wyjąć wtyczkę z gniazdka lub odłączyć zasilanie elektryczne.
- Wszystkie urządzenia wyposażone w wytwarzacz lodu i w dystrybutor wody muszą być podłączone do sieci wody pitnej (o ciśnieniu sieci wodnej zawartym w przedziale: 1,7 – 8,1 bar (25 i 117 PSI)). Wytwarzacze lodu i/lub dystrybutory wody, które nie są podłączone bezpośrednio do sieci wodnej, muszą być napełniane wyłącznie wodą pitną.
- Używać przedziału chłodziarki tylko do przechowywania artykułów świeżych a przedziału zamrażarki do przechowywania mrożonek, zamrażania świeżej żywności i do wytwarzania kostek lodu.
- Nie przechowywać w zamrażalniku szklanych pojemników zawierających płyny, ponieważ mogłyby wybuchnąć.

Producent nie bierze na siebie żadnej odpowiedzialności w razie nieprzestrzegania wymienionych powyżej środków ostrożności i zaleceń.

JAK URUCHOMIĆ KOMORĘ CHŁODZIARKI

Urządzenie jest chłodziarką z komorą zamrażarkową oznakowaną **✳️✳️✳️** gwiazdkami.

Odszranianie komory chłodziarki następuje całkowicie automatycznie.

Uruchomienie chłodziarki

Włożyć wtyczkę do gniazdka.

Termostat umożliwia regulację temperatury w obu komorach: chłodziarki i zamrażarki.

Jak regulować temperaturę w komorach:

1. Aby zapewnić prawidłowe działanie oraz najlepszą konserwację żywności, **radzimy ustawić pokrętko termostatu według wskazówek podanych w załączonej karcie urządzenia.**
2. Jeżeli zajdzie potrzeba zmiany temperatury w komorze chłodziarki, należy przekręcić pokrętko regulacji termostatu:
 - w położenie **niższych wartości lub na MIN**, jeżeli chcą Państwo, aby temperatura wewnątrz komory była **WYŻSZA**;
 - w położenie **wyższych wartości lub na MAX**, dla uzyskania temperatury **NIŻSZEJ**.

Termostat na 0: funkcje urządzenia oraz oświetlenie są wyłączone.

3. Nacisnąć odpowiedni wyłącznik (rys. G), aby wyłączyć urządzenie zapobiegające tworzeniu się skroplin.

Uwaga:

Temperatury wewnętrzne są także zależne od temperatury otoczenia, od miejsca, w którym stoi urządzenie oraz od częstotliwości otwierania jego drzwi. Położenia pokrętki termostatu powinny zmieniać się zależnie od tych czynników.

Jak przechowywać produkty spożywcze w komorze chłodziarki

Produkty spożywcze należy wkładać tak, jak to podano na ilustracji obok.

- A. Potrawy gotowane
- B. Ryby, mięso
- C. Owoce i warzywa
- D. Butelki
- E. Jaja
- F. Masło, nabiał, sery

Uwagi:

- Wolna przestrzeń pomiędzy półkami a wewnętrzną tylną ścianką chłodziarki umożliwia swobodny przepływ powietrza.
- Nie należy umieszczać żywności w bezpośrednim kontakcie z tylną ścianką komory chłodziarki.
- Nie wstawiać do komór ciepłych potraw.
- Napoje należy przechowywać w zamkniętych pojemnikach.
- Przechowywanie warzyw mających dużą ilość wody spowoduje kondensację pary wodnej w dolnej szufladzie: nie ma to wpływu na prawidłowe działanie chłodziarki.



Wersje z urządzeniem zapobiegającym tworzeniu się skroplin



Rys. G

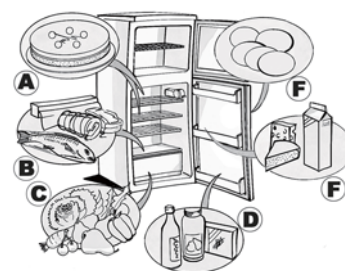

JAK URUCHOMIĆ KOMORĘ ZAMRAŻARKI

Urządzenie posiada komorę zamrażarkową oznakowaną ******* gwiazdkami.

Można w niej przechowywać mrożonki przez czas podany na opakowaniu. Istnieje także możliwość zamrażania świeżych produktów po ich uprzednim umieszczeniu na kratce, na najwyższym poziomie i przełożeniu mrozonek do części dolnej komory tak, aby nie stykały się z produktami do zamrożenia.

Ilość świeżych produktów, jakie można zamrozić w ciągu 24 godzin, jest podana na tabliczce znamionowej.

Ważne:

Świeży produkt przeznaczony do zamrożenia, należy szczelnie zapakować w:

- folię aluminiową, folię przezroczystą, szczelne opakowania z tworzywa, pojemniki polietylenowe z pokrywkami, pojemniki zamrażalnikowe, o ile nadają się do zamrażania żywności.
- Komora zamrażarki jest w stanie utrzymać niską temperaturę, właściwą dla konserwacji produktów spożywczych, także w wypadku przerw w zasilaniu. Zaleca się jednak, aby w tym czasie nie otwierać drzwi komory.

Ważne:

Czas przechowywania świeżej zamrożonej żywności podany jest w załączonej tabeli.

W momencie zakupu mrozonek należy upewnić się, czy:

- Opakowanie lub paczka nie są uszkodzone, gdyż jakość produktu może ulec obniżeniu. Jeśli opakowanie jest napęczniałe lub z plamkami wilgoci, oznacza to, że produkt nie był przechowywany w optymalnych warunkach i mógł się zacząć rozmrażać.
- Mrożonki należy kupować w końcowej fazie zakupów, a do ich przenoszenia trzeba używać toreb termicznych.
- Niezwłocznie po powrocie do domu należy je włożyć do zamrażarki.
- Nie można zamrażać ponownie produktów częściowo rozmrożonych, lecz należy spożyć je w ciągu 24 godzin.
- Unikać albo zredukować do minimum wahań temperatury. Przestrzegać daty przydatności do spożycia, podanej na opakowaniu.
- Należy zawsze postępować według instrukcji przechowywania mrozonek umieszczonej na opakowaniu.

Wytwarzanie kostek lodu

- Należy napełnić wodą wanienkę do lodu, do poziomu 3/4 i umieścić na dnie komory zamrażarki. W celu wyjęcia przymarznętego pojemniczka z lodem nie wolno używać ostrych lub kłujących narzędzi.

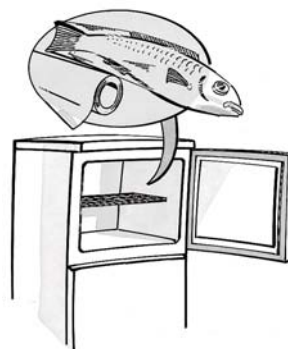

MIESIĄCE PRODUKTY

1-3	
4-7	
8-12	

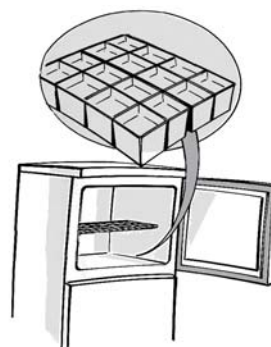

JAK ODŚZRONIĆ I WYCZYŚCIĆ KOMORĘ ZAMRAŻARKI

Zaleca się wykonanie odszraniania zamrażarki co najmniej jeden lub dwa razy do roku oraz wówczas, gdy na ściankach powstała warstwa szronu o grubości 3 mm. Radzimy Państwu wykonać odszranianie wówczas, gdy zapasy żywności są minimalne.

1. Otworzyć drzwi, wyjąć wszystkie produkty spożywcze, zawinąć je ciasno w papier gazetowy i umieścić w miejscu bardzo chłodnym lub w torbie termicznej.
2. **Odłączyć urządzenie od sieci zasilającej.**
3. Pozostawić otwarte drzwi, aby umożliwić roztopienie się lodu zgromadzonego na ściankach komory.
4. Usunąć wodę z odszraniania znajdującą się na dnie komory.
5. Wnętrze należy czyścić wilgotną gąbką, zamoczoną w roztworze letniej wody i neutralnego detergentu. **Nie używać środków ściernych.**
6. Dokładnie optukać i wytrzeć wnętrze.

Uwaga: Aby nie uszkodzić trwale komory, nie można używać ostrych lub tnących narzędzi metalowych do zdrapywania lodu ani nie ogrzewać jej w sposób sztuczny.

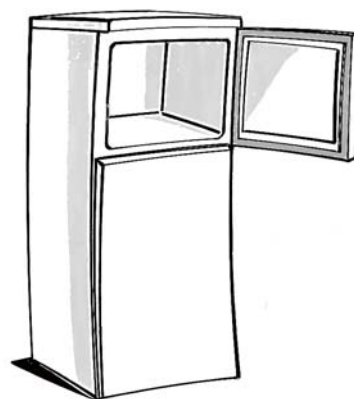

JAK WYCZYŚCIĆ KOMORĘ CHŁODZIARKI

Komorę chłodziarki należy okresowo czyścić. Odszranianie komory chłodziarki następuje całkowicie automatycznie.

Faza automatycznego odszraniania ujawnia się poprzez obecność pojedynczych kropeł wody na tylnej ścianie komory chłodniczej.

Woda pochodząca z odszraniania ścieka samoczynnie do otworu spustowego, zbiera się w pojemniku, skąd wyparowuje.

Przed przystąpieniem do czyszczenia należy odłączyć urządzenie od zasilania elektrycznego.

- Używać gąbki nawilżonej letnią wodą i/lub neutralnym detergentem.
- Sptukać i wytrzeć miękką szmatką. **Nie używać produktów ściernych.**

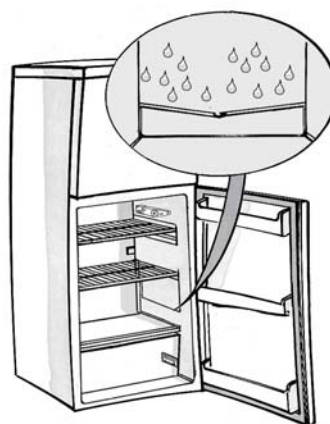

CZYSZCZENIE I KONSERWACJA

Urządzenia do zabudowy

- Należy okresowo czyścić kratki wentylacyjne za pomocą odkurzacza lub szczotki (patrz rysunek A).
- Części zewnętrzne czyścić miękką szmatką.

Długa nieobecność

- Opróżnić komory chłodziarki i zamrażarki.
- Odłączyć urządzenie od sieci elektrycznej.
- Odszronić komorę zamrażarki, wyczyścić i osuszyć obydwie komory.
- Pozostawić drzwi otwarte, aby zapobiec powstaniu nieprzyjemnych zapachów.

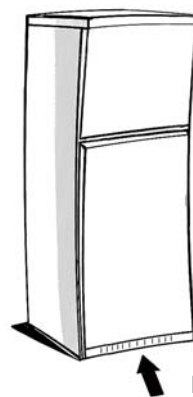

Rys. A

INSTRUKCJA WYSZUKIWANIA USTEREK

1. Urządzenie nie działa.

- Czy nie ma przerwy w zasilaniu?
- Czy wtyczka jest dobrze włożona do gniazdka?
- Czy jest załączony dwubiegunowy wyłącznik prądu?
- Czy nie jest przepalony bezpiecznik?
- Czy kabel zasilający nie jest uszkodzony?
- Czy termostat jest ustawiony w położeniu 0 (Stop)?

2. Temperatura wewnątrz komór nie jest dostatecznie niska.

- Czy drzwi są prawidłowo zamknięte?
- Czy urządzenie nie stoi blisko źródła ciepła?
- Czy termostat jest ustawiony prawidłowo?
- Czy nie ma ograniczenia w przepływie powietrza przez kratki wentylacyjne?

3. Temperatura wewnątrz komory chłodniczej jest zbyt niska.

- Czy termostat jest ustawiony prawidłowo?

4. Na dnie komory chłodziarki znajduje się woda.

- Spust wody z odszraniania jest zatkany?

5. Nie działa oświetlenie wewnętrzne.

Najpierw należy sprawdzić punkt 1, a następnie:

- Odłączyć urządzenie od sieci elektrycznej. Aby uzyskać dostęp do żarówki, patrz instrukcje i rysunek w załączonej tabeli.
- Sprawdzić żarówkę i, jeśli to konieczne, wymienić na nową. Moc nie może przekraczać 15 W.

6. Nadmierna ilość szronu w komorze zamrażarki

- Czy drzwi są prawidłowo zamknięte?
- Czy produkty nie przeszkadzają w zamknięciu drzwi?

Uwagi:

- Jeśli przednia krawędź chłodziarki jest ciepła, nie jest to wynikiem uszkodzenia, ale powstawania kondensatu.**
- Furkot, szum z rozprężania, pochodzące z obwodu chłodniczego są zjawiskiem normalnym.**

SERWIS TECHNICZNY

Przed skontaktowaniem się z Serwisem Technicznym:

1. Sprawdzić, czy nie ma możliwości samodzielnego usunięcia usterki (patrz "Instrukcja wyszukiwania usterek").
2. Uruchomić ponownie urządzenie, aby upewnić się czy usterka nie ustąpiła. Jeśli wynik jest negatywny, wyłączyć ponownie urządzenie i powtórzyć sprawdzian po godzinie.
3. Jeżeli rezultat jest w dalszym ciągu negatywny, należy skontaktować się z Serwisem Technicznym.
Należy podać:
 - rodzaj usterki,
 - model,
 - numer serwisowy (numer po słowie SERVICE, na tabliczce znamionowej, znajdującej się wewnątrz urządzenia),
 - dokładny adres,
 - numer telefonu wraz numerem kierunkowym.

SERVICE 0000 000 00000



Uwaga: Jeżeli technik z Serwisu wykona zamianę zawiasów drzwi, aby otwierały się w przeciwną stronę, to czynność ta nie jest wykonywana w ramach gwarancji.

INSTALACJA

- Urządzenie należy zainstalować z dala od źródeł ciepła.
- Należy je ustawić w miejscu suchym i z dobrą wentylacją.
- Nie należy zasłaniać miejsc dopływu powietrza na górze i na dole urządzenia.
- Wyczyścić wnętrze (patrz rozdział "Jak wyczyścić komorę chłodziarki").
- **Uziemienie urządzenia jest obowiązkowe, zgodnie z przepisami prawa. Producent nie ponosi żadnej odpowiedzialności z tytułu ewentualnych szkód u osób, zwierząt lub strat materialnych wynikających z nieprzestrzegania tych norm.**
- Jeśli wtyczka i gniazdko nie są tego samego typu, należy zwrócić się do wykwalifikowanego monterza, aby wymienić gniazdko.
- Nie używać przedłużaczy ani rozdzielaczy.

Podłączenie elektryczne

- **Podłączenie musi być zgodne z obowiązującymi przepisami lokalnymi.**
- Dane dotyczące napięcia i pobieranej mocy są podane na tabliczce znamionowej, znajdującej się z boku szuflad na owoce i warzywa.

W przypadku urządzeń wolnostojących (nie do zabudowy)

- Aby zapewnić optymalną pracę urządzenia, należy pozostawić ponad nim co najmniej 5 cm wolnej przestrzeni, zaś sąsiadujące meble ustawić w dostatecznej odległości umożliwiającej swobodną cyrkulację powietrza.
- Urządzenie należy ustawić dokładnie poziomo, regulując w razie potrzeby przednie nogi.

Odłączenie od sieci elektrycznej

- Musi istnieć możliwość odłączenia, poprzez wyjęcie wtyczki lub wyłączenie wyłącznika dwubiegunowego zainstalowanego przed gniazdkiem.

PRZEKŁADANIE DRZWI NA PRZECIWNĄ STRONĘ

Można zmienić stronę, na którą otwierają się drzwi Państwa chłodziarki i zamrażarki.

- Upewnić się, że chłodziarka i zamrażarka nie są podłączone do instalacji elektrycznej i są puste.
- Zalecamy wykonanie przekładania drzwi w dwie osoby.

Potrzebne narzędzia

- Wkrętak krzyżakowy
- Wkrętak płaski
- Klucz zwykły lub nasadowy 8 mm.

Podpierając chłodziarko-zamrażarkę w części tylnej, aby uzyskać dostęp do podstawy, nie przechylać jej do tyłu więcej niż 45° i oprzeć na styropianie z opakowania lub podobnym delikatnym materiale, aby nie uszkodzić rur chłodzących z tyłu chłodziarko-zamrażarki.

Wyjąć dwie śruby znajdujące się z tyłu chłodziarko-zamrażarki.

Podnieść blat chłodziarko-zamrażarki.

Za pomocą klucza, zwykłego lub nasadowego, 8 mm wykręcić 3 śruby zawiasów. Wyjąć trzy śruby po przeciwnej stronie.

Zdjąć wspornik i plastikową pokrywę.

Wyjąć i wymienić sworzeń we wsporniku.

Włożyć go po przeciwnej stronie chłodziarko-zamrażarki.

Unieść drzwi górne ze wspornika zawiasu środkowego i odsunąć od korpusu chłodziarko-zamrażarki.

Wyjąć wkręt ustalający z części górnej chłodziarki i zamontować po przeciwnej stronie.

Zdjąć zawiasy środkowe przy pomocy klucza zwykłego/nasadowego 8 mm.

Uważać, aby nie zgubić białej przekładki. Odłożyć zawias. Unieść drzwi ze wspornika dolnego.

Wymontować płyty zamykające ze środka chłodziarki i zamontować je po przeciwnej stronie. Wymontować płyty zamykające z drzwi i zamontować tuleje zawiasów po przeciwnej stronie.

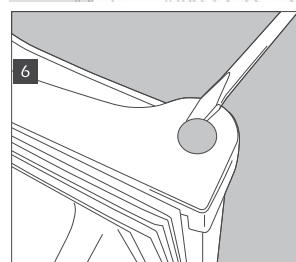
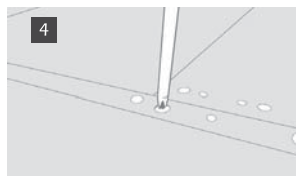
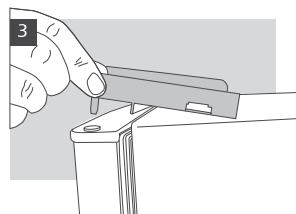
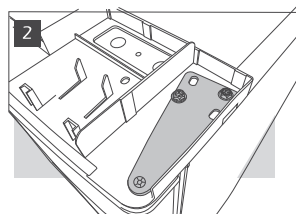
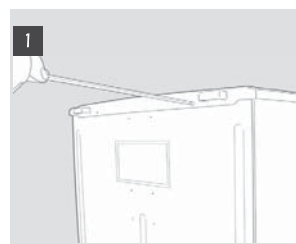

Odkręcić i zdjąć nóżki poziomujące.

Wymontować dolny wspornik za pomocą klucza zwykłego lub nasadowego 8 mm. Wyjąć i wymienić sworzeń, za pomocą klucza 10 mm odkręcić nakrętkę, a za pomocą płaskiego wkrętaka wyciągnąć sworzeń. Konieczne może okazać się popchnięcie sworznia od dołu, aby móc go całkowicie wyjąć.

Wyjąć śrubę z podstawy i zamontować ją po przeciwnej stronie.
Wymontować płyty zamykające z nieużywanej strony chłodziarko-zamrażarki i zamontować je na otworach po wspornikach.

Wymienić drzwi i wsporniki w odwrotnej kolejności.
Wymieniając nóżki zwrócić uwagę, by największa nóżka znalazła się po stronie bez wspornika.

Przed ostatecznym dokręceniem zawiasu dolnego skontrolować, czy jedno i drugie drzwi są dokładnie ustawione poziomo i pionowo oraz czy uszczelki nie przepuszczają po żadnej ze stron

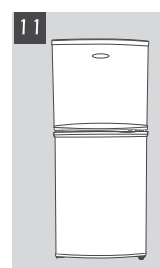
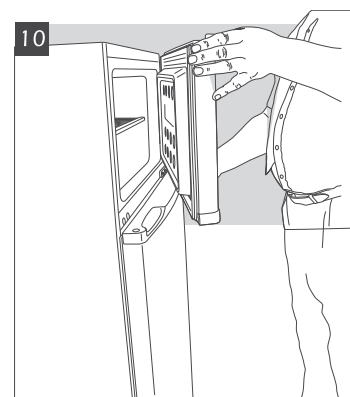
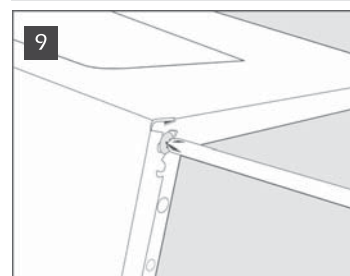
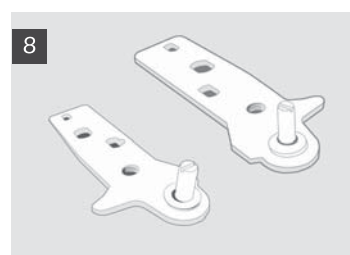
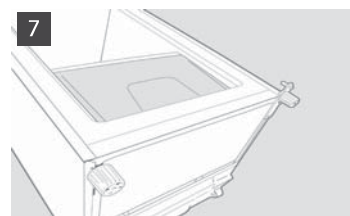

NÁVOD K POUŽITÍ

**PŘED PRVNÍM POUŽITÍM SPOTŘEBIČE
RADY K OCHRANĚ ŽIVOTNÍHO PROSTŘEDÍ
VŠEOBECNÉ POKYNY A UPOZORNĚNÍ
JAK POUŽÍVAT CHLADICÍ ODDÍL
JAK POUŽÍVAT MRAZICÍ ODDÍL
JAK ODMRAZOVAT A ČISTIT MRAZICÍ ODDÍL
JAK ČISTIT CHLADICÍ ODDÍL
ÚDRŽBA A ČIŠTĚNÍ
JAK ODSTRANIT PORUCHU
SERVIS
INSTALACE
ZMĚNA STRANY OTEVÍRÁNÍ DVEŘÍ**

PŘED PRVNÍM POUŽITÍM SPOTŘEBIČE

- Spotřebič, který jste si koupili, je určen k použití v domácnosti a také:
 - v kuchyňských koutech na pracovištích, v obchodech anebo v kancelářích
 - v továrnách
 - v hotelech, motelech, kolejích, ubytování typu bed & breakfast při použití jediným uživatelem.

Chcete-li váš spotřebič využívat co nejlépe, přečtěte si pozorně návod k použití, ve kterém najdete popis spotřebiče a užitečné rady. Návod si uschovejte pro další použití.

1. Po vybalení spotřebiče se přesvědčte, zda není poškozený a zda dveře dokonale přiléhají. Případná poškození je třeba nahlásit prodejci do 24 hodin od dodání spotřebiče.
2. Doporučujeme Vám, abyste se zapojením spotřebiče počkali nejméně dvě hodiny, aby chladicí okruh mohl dokonale fungovat.
3. Instalaci a elektrické připojení spotřebiče smí provádět pouze kvalifikovaný odborník podle pokynů výrobce a v souladu s platnými místními bezpečnostními předpisy.
4. Před použitím vnitřek spotřebiče vymyjte.

RADY K OCHRANĚ ŽIVOTNÍHO PROSTŘEDÍ

1. Obal

Obal je ze 100 % recyklovatelného materiálu a je označen recyklačním znakem. Při likvidaci se řiďte místními předpisy pro odstraňování odpadu. Obalové materiály (plastové sáčky, polystyrén apod.) mohou být pro děti nebezpečné, proto je třeba odstranit obalový materiál z jejich dosahu.

2. Likvidace/zpracování odpadu

Spotřebič byl vyroben z recyklovatelného materiálu. Tento spotřebič je označený v souladu s evropskou směrnicí 2002/96/ES o likvidaci elektrického a elektronického zařízení (WEEE). Zajištěním správné likvidace tohoto spotřebiče pomůžete zabránit případným negativním důsledkům na životní prostředí a lidské zdraví, ke kterým by nevhodnou likvidací tohoto spotřebiče mohlo dojít.

Symbol  na výrobku nebo k němu přiložených dokladech udává, že tento spotřebič nesmí být likvidován spolu s domácím odpadem, ale je ho nutné odevzdat do sběrného místa pro recyklaci elektrického a elektronického zařízení. Jestliže už nechcete spotřebič používat, znehodnot'te ho odříznutím elektrického přívodního kabelu a odstraňte police a dveře, aby se děti nemohly zavřít uvnitř. Při likvidaci spotřebiče se řiďte místními předpisy pro odstraňování odpadu a odevzdejte ho do příslušného sběrného dvora; nenechávejte ho bez dozoru ani jen na několik dní, protože pro děti představuje možný zdroj nebezpečí.

Další informace o likvidaci, rekuperaci a recyklaci tohoto spotřebiče získáte na příslušném místním úřadě, v podniku pro sběr domácího odpadu nebo v obchodě, kde jste spotřebič zakoupili.

Informace:

Tento spotřebič neobsahuje CFC. Chladicí okruh obsahuje R134a (HFC) ani R600a (HC) (viz typový štítek uvnitř spotřebiče).

Pro majitele spotřebičů obsahujících isobutan (R600a): isobutan je přírodní plyn bez škodlivých účinků na životní prostředí, ale je hořlavý. Je tedy nutné se přesvědčit, že nedošlo k poškození trubek chladicího okruhu.

Tento spotřebič může obsahovat fluorované skleníkové plyny, na které se vztahuje Kjótský protokol; chladicí plyn je obsažen v hermeticky uzavřeném systému.

Chladicí plyn: R134a má potenciál globálního oteplování (GWP) 1300.

Prohlášení o souladu s předpisy

Tento spotřebič je určen k uchovávání potravin a byl vyroben v souladu s předpisem (ES) č. 1935/2004.



Tento spotřebič byl navržen, zkonstruován a prodáván v souladu s:

- bezpečnostními cíli směrnice "Nízké napětí" 2006/95/ES (která nahrazuje 73/23/EHS a následná znění);
- požadavky na ochranu směrnice "EMC" 2004/108/ES.

Elektrické zabezpečení spotřebiče je zajištěno pouze v případě správného připojení k účinnému uzemňovacímu zařízení odpovídajícímu předpisům.



VŠEOBECNÉ POKYNY A UPOZORNĚNÍ

INSTALACE

- Ke stěhování a instalaci spotřebiče jsou nutné minimálně dvě osoby.
- Při přemísťování dejte pozor, abyste nepoškodili podlahy (např. parkety).
- Během instalace se přesvědčte, zda chladnička nepoškodila přívodní kabel.
- Přesvědčte se, zda chladnička nestojí v blízkosti tepelného zdroje.
- Nad spotřebičem a po jeho stranách ponechte vždy volný prostor k zajištění správného větrání a dodržujte pokyny k instalaci.
- Větrací otvory spotřebiče musí vždy zůstat volné.
- Nepoškozujte okruh chladicí kapaliny.
- Pro připojení k vodovodní síti použijte hadici, která je součástí vybavení nového spotřebiče, a nepoužívejte hadici od starého spotřebiče.
- Spotřebič umístěte na suchém a dobře větraném místě. Spotřebič je určen k provozu v prostředích, ve kterých je teplota v následujícím rozmezí podle klimatické třídy uvedené na štítku s údaji: při dlouhodobém ponechání spotřebiče v nižší nebo vyšší teplotě nemůže spotřebič správně fungovat.

Klimatická třída	T. prostř. (°C)	T. prostř. (°F)
SN	Od 10 do 32	Od 50 do 90
N	Od 16 do 32	Od 61 do 90
ST	Od 16 do 38	Od 61 do 100
T	Od 16 do 43	Od 61 do 110

- Zkontrolujte, zda napětí na typovém štítku odpovídá napětí ve vašem bytě.
- Nepoužívejte jednoduché adaptéry ani rozdvojky, či prodlužovací šňůry.
- Pro připojení k vodovodní síti použijte hadici, která je součástí vybavení nového spotřebiče, a nepoužívejte hadici od starého spotřebiče.
- Výměnu nebo opravu napájecího kabelu smí provádět pouze odborně vyškolení pracovníci nebo servisní středisko.
- Odpojení od elektrické sítě musí být možné buď vytažením zástrčky ze zásuvky, nebo pomocí dvoupólového síťového vypínače umístěného před zásuvkou.

BEZPEČNOSTNÍ OPATŘENÍ

- Do spotřebiče nedávejte spreje v bombičce ani nádoby, které obsahují pohonné hmoty nebo hořlavé látky.
- V blízkosti chladničky ani jiných elektrických spotřebičů nepoužívejte benzín, plyn nebo hořlavé kapaliny. Uvolněné páry mohou způsobit požár nebo výbuch.
- Neurychlujte odmrazování mechanickými nástroji nebo jinými postupy, než doporučuje výrobce.
- V oddílech spotřebiče nepoužívejte elektrické přístroje, které nejsou doporučené výrobcem, ani je do nich neukládejte.
- Tento spotřebič nesmějí používat osoby (včetně dětí) se sníženými fyzickými, smyslovými nebo duševními schopnostmi, ani osoby bez patřičných znalostí o spotřebiči a zkušeností s jeho používáním, s výjimkou situace, kdy na tyto osoby dohlíží, nebo jim radí jiná osoba odpovědná za jejich bezpečnost.
- Nedovolte dětem, aby si hrály nebo se schovávaly v chladničce, mohly by se udusit nebo zůstat uvnitř jako v pasti.
- Je-li váš model vybaven mrazicími akumulátory, nepolykejte kapalinu (netoxickou), která je v nich obsažena.
- Nejezte ledové kostky nebo ledová lízátka ihned po vyjmutí z mrazničky, mohly by vám způsobit omrzliny v ústech.

POUŽITÍ

- Před každou údržbou nebo čištěním spotřebiče vytáhněte přívodní kabel ze zásuvky nebo odpojte přístroj od elektrické sítě.
- Všechny spotřebiče vybavené výrobky ledu a dávkovači vody musí být připojené k vodovodní síti, která dodává výlučně pitnou vodu (s tlakem vodovodní sítě mezi 1,7 a 8,1 bar (25 a 117 PSI)). Výrobky ledu a/nebo dávkovače vody, které nejsou přímo připojené k vodovodní síti, je nutné plnit výhradně pitnou vodou.
- Chladicí oddíl používejte pouze k uchování čerstvých potravin a mrazicí oddíl pouze k uchování zmrazených potravin, zmrazování čerstvých potravin a k výrobě ledových kostek.
- Do mrazničky nedávejte skleněné nádoby s tekutinami, protože by mohly prasknout.

Výrobce odmítá jakoukoli odpovědnost v případě nedodržení výše uvedených doporučení a bezpečnostních opatření.

JAK POUŽÍVAT CHLADICÍ ODDÍL

Tento spotřebič je chladnička s mrazicím oddílem s ******* hvězdičkami.

Odmrazování chladicího oddílu je zcela automatické.

Uvedení chladničky do provozu

Zasuňte zástrčku do zásuvky.

Termostat umožňuje regulace teploty obou oddílů, chladničky i mrazničky.

Jak regulovat teplotu obou oddílů:

1. Pro správný provoz a lepší uchování potravin **doporučujeme nastavit termostat podle pokynů v příloženém stručném návodu.**
2. Chcete-li regulovat teplotu v chladicím oddílu, otáčejte regulačním ovladačem termostatu:
 - na **nižší čísla/MIN**, chcete-li, aby teplota uvnitř oddílu byla **VYŠŠÍ**;
 - na **vyšší čísla/MAX**, chcete-li nastavit **NIŽŠÍ** teplotu.

Termostat na 0: funkce spotřebiče a osvětlení jsou vypnuté.

3. Stiskněte příslušný vypínač (obr. G) k zapnutí zařízení proti kondenzaci.

Poznámka:

Vnitřní teploty uvnitř obou oddílů mohou být ovlivněny okolní teplotou, četností otevírání dveří a umístěním spotřebiče. Při nastavování ovladače termostatu musíte brát tyto skutečnosti v úvahu.

Jak uchovávat potraviny v chladicím oddílu

Potraviny ukládejte tak, jak je znázorněno vedle na obrázku.

- A. Vařená jídla
- B. Ryby, masa
- C. Ovoce a zelenina
- D. Láhve
- E. Vejce
- F. Máslo, mléčné výrobky, sýry

Poznámka:

- Odstup polic od vnitřní zadní stěny chladničky umožňuje volný oběh vzduchu.
- Uložené potraviny se nesmí dotýkat vnitřní zadní stěny chladicího oddílu.
- Do oddílů neukládejte ještě teplé potraviny.
- Tekutiny uchovávejte v uzavřených nádobách.
- Uchovávání zeleniny s vysokým obsahem vody může způsobit kondenzaci vlhkostí ve spodním zásobníku: správnému chodu spotřebiče to ale nevádí.



Modely se zařízením proti kondenzaci

Obr. G

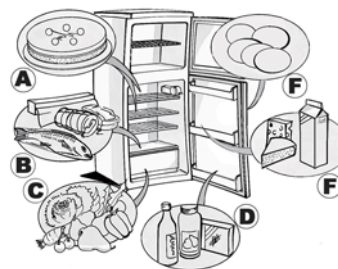

JAK POUŽÍVAT MRAZICÍ ODDÍL

Mrazicí oddíl má ******* hvězdičky.

Je možné v něm uchovávat zmrazené potraviny po dobu uvedenou na obalu. Navíc se v něm mohou potraviny zmrazovat; potraviny ke zmrazení se položí na mřížku do vyšší polohy a již zmrazené potraviny se vloží do dolní zóny oddílu, aby se nedotýkaly potravin určených ke zmrazení.

Množství potravin, které je možné zmrazit za 24 hodin je uvedeno na typovém štítku.

Důležité upozornění:

Zabalte a zapečťte čerstvé potraviny ke zmrazení do:

- alobalu, průhledných fólií, nepropustných plastických obalů, polyetylenových nádob s víčky, nádob do mrazničky vhodných ke zmrazování.
- Mrazicí oddíl si uchová vhodnou teplotu pro uchování potravin i v případě výpadku elektrického proudu. Doporučujeme nicméně v této době neotvírat dveře mrazicího oddílu.

Důležité upozornění:

Délku uchování čerstvých zmrazených potravin v měsících najdete v uvedené tabulce.

Při nákupu zmrazených potravin dbejte na to, aby:

- obal nebo krabička nebyly porušené, protože potraviny by se mohly kazit. Je-li obal vyboulený, nebo jsou-li na něm vlhké skvrny, výrobek nebyl správně skladován a obsah by se mohl začít rozmrazovat.
- Zmrazené potraviny nakupujte jako poslední a k přepravě používejte speciální chladicí tašky.
- Ihned po návratu domů uložte hlubokozmrazené potraviny do mrazničky.
- Částečně rozmrzlé potraviny znovu nezmrazujte a do 24 hodin je spotřebujte.
- Snažte se zabránit změnám teploty, nebo je co nejvíce omezte. Dodržujte dobu trvanlivosti uvedenou na obalu.
- Při skladování zmrazených potravin se vždy řiďte pokyny na jejich obalu.

Výroba ledových kostek

- Misku na led naplňte do 3/4 vodou a položte ji na dno mrazicího oddílu.

Jestliže miska přimrzne ke dnu oddílu, nepoužívejte k jejímu oddělení špičatý nebo ostrý nástroj.

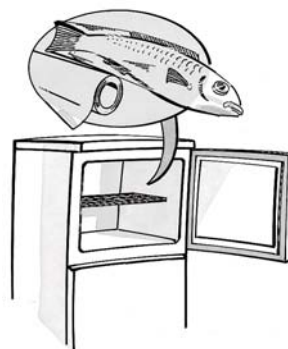

MĚSÍCE	JÍDLA
1-3	
4-7	
8-12	

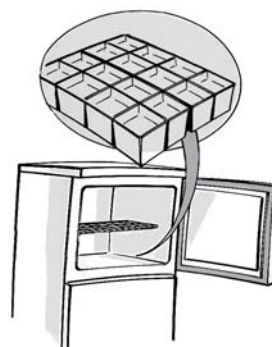

JAK ODMRAZOVAT A ČISTIT MRAZICÍ ODDÍL

Doporučujeme odmrazovat mrazničku jednou nebo dvakrát ročně, nebo když vrstva námrazy na stěnách dosáhne 3 mm. Doporučujeme odmrazovat tehdy, když je v oddílu nejmenší množství potravin.

1. Otevřete dveře a vyjměte z oddílu všechny potraviny, zabalte je těsně k sobě do novinového papíru a uložte je na velmi chladné místo nebo do speciální chladicí tašky.
2. **Odpojte chladničku od elektrické sítě.**
3. Nechte otevřené dveře, aby se led na stěnách oddílu mohl rozpustit.
4. Rozmrazenou vodu na dně oddílu odstraňte.
5. Vnitřek vyčistěte houbou namočenou v roztoku teplé vody a neutrálního čisticího prostředku.
Nepoužívejte čisticí prostředky s drsnými částicemi.
6. Pečlivě ho opláchněte a osušte.

Poznámka: K odstraňování námrazy nepoužívejte špičaté nebo ostré nástroje, abyste nenapravitelně nepoškodili vnitřek chladničky, ani ho nezahřívejte.

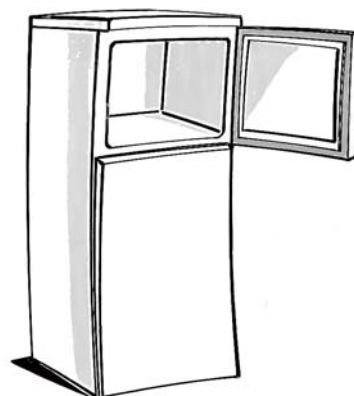

JAK ČISTIT CHLADICÍ ODDÍL

Chladicí oddíl pravidelně čistěte. Odmrazování chladicího oddílu je zcela automatické.

Pravidelné tvoření vodních kapek na vnitřní zadní stěně chladicího oddílu znamená, že právě probíhá automatické odmrazování.

Rozmrazená voda stéká do odpadního kanálku a odtud do sběrné nádoby, kde se vypařuje.

Před každou údržbou nebo čištěním přístroje odpojte spotřebič od elektrické sítě.

- Použijte houbu namočenou v roztoku vlažné vody a/nebo neutrálního čisticího prostředku.
- Opláchněte a vysušte měkkým hadříkem.
Nepoužívejte prostředky s drsnými částicemi.



ÚDRŽBA A ČIŠTĚNÍ

Pro vestavné spotřebiče

- Pravidelně vysavačem nebo kartáčem čistěte větrací mřížky (viz **obrázek A**).
- Vnější plochy čistěte měkkým hadříkem.

Dlouhodobá nepřítomnost

1. Vyjměte potraviny z chladicího i mrazicího oddílu.
2. Odpojte spotřebič od elektrické sítě.
3. Odmrazte mrazicí oddíl, vyčistěte a vysušte oba oddíly.
4. Nechte otevřené dveře, abyste zabránili vzniku nepříjemných pachů.

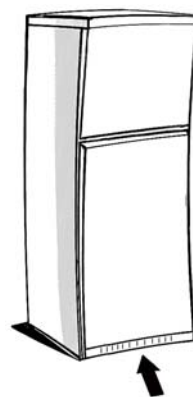

Obr. A

JAK ODSTRANIT PORUCHU

1. Spotřebič nefunguje.

- Nebyl přerušen proud?
- Je zástrčka správně zasunutá do zásuvky?
- Je dvoupólový síťový vypínač zapnutý?
- Není spálená síťová pojistka?
- Není poškozený přívodní kabel?
- Není termostat v poloze 0 (Stop)?

2. Teplota uvnitř oddílů není dostatečně nízká.

- Jsou dveře řádně zavřené?
- Není spotřebič umístěn blízko zdroje tepla?
- Je termostat ve správné poloze?
- Nebrání něco cirkulaci vzduchu přes ventilační mřížky?

3. Teplota uvnitř chladicího prostoru je příliš nízká.

- Je termostat ve správné poloze?

4. Na dně chladicího oddílu je voda.

- Není ucpaný odvod rozmrazené vody?

5. Vnitřní osvětlení nefunguje.

Zkontrolujte nejdříve bod 1 a potom:

- Odpojte spotřebič od elektrické sítě. Je-li třeba vyměnit žárovku, viz pokyny a obrázek uvedené v přiložené tabulce.
- Zkontrolujte žárovku a je-li to třeba, vyměňte ji za novou. Žárovka nesmí být silnější než 15 W.

6. Nadměrné množství námrazy v mrazicím oddíle.

- Jsou dveře řádně zavřené?
- Nebrání vložené potraviny zavření dveří?

Poznámka:

- **Je-li přední okraj chladničky teplý, nejde o závadu, ale o jev zabraňující kondenzaci.**
- **Bublání a šumění v chladicím okruhu neznamená závadu, je normální.**

SERVIS

Než se spojíte se servisem:

1. Přesvědčte se, zda nemůžete odstranit poruchu sami (viz "Jak odstranit poruchu").
2. Znovu zapněte spotřebič a přesvědčte se, zda porucha trvá.

Je-li tomu tak, spotřebič opět vypněte a zkoušku po hodině opakujte.

3. V případě stále trvající poruchy zavolejte do servisu.

Sdělte:

- typ poruchy,
- model,

- servisní číslo (číslo, které se nachází za slovem SERVICE na typovém štítku umístěném uvnitř spotřebiče),
- svoji úplnou adresu,
- své telefonní číslo s předvolbou.

SERVICE 0000 000 00000



Poznámka: Změna směru otevírání dveří provedená servisní službou se nepovažuje za opravu splňující podmínky záruky.

INSTALACE

- Spotřebič nesmí být umístěn v blízkosti tepelného zdroje.
- Umístěte ho na suché a dobře větrané místo.
- Nezakrývejte horní a dolní větrací prostor.
- Vyčistěte vnitřek (viz kapitolu "JAK čistit chladicí oddíl").

Připojení k elektrické síti

- **Připojení k síti musí být provedeno v souladu s místními předpisy.**
- Údaje o napětí a příkonu jsou uvedeny na typovém štítku umístěném na boku zásobníku na ovoce a zeleninu.

Pro volně instalované spotřebiče (ne vestavné)

- Spotřebič bude nejlépe fungovat, ponecháte-li nad ním prostor nejméně 5 cm a okolní nábytek postavíte v takové vzdálenosti, která umožní minimální cirkulaci vzduchu.
- Spotřebič musí být zcela vyrovnaný, je-li to třeba, seřídte přední nožičky.

- **Uzemnění spotřebiče je podle zákona povinné. Výrobce odmítá jakoukoli odpovědnost za případné škody na lidech, zvířatech nebo věcech způsobené nedodržením výše uvedených předpisů.**
- Jestliže zástrčka přírodního kabelu neodpovídá zásuvce, požádejte o výměnu zásuvky kvalifikovaného elektrikáře.
- Nepoužívejte prodlužovací kabely ani rozdvojky.

Odpojení od elektrické sítě

- Spotřebič musí být odpojitelý od elektrické sítě buď vytažením přírodního kabelu ze zásuvky nebo pomocí dvoupólového síťového vypínače umístěného před zásuvkou.

ZMĚNA STRANY OTEVÍRÁNÍ DVEŘÍ

Stranu otvírání dveří chladničky i mrazničky je možné změnit.

- Ověřte si, že chladnička ani mraznička nejsou připojeny k elektrické síti a jsou prázdné.
- Doporučujeme, aby změnu otvírání dveří prováděly dvě osoby.

Potřebné nástroje

- Křížový šroubovák
- Šroubovák
- Klíč nebo hlavicevový klíč velikosti 8 mm a 10 mm.

Spotřebič opřete o zadní stranu, abyste měli přístup k podstavci; nenaklánějte spotřebič dozadu o více než 45° a opřete ho o pěnu, která byla součástí obalu nebo o podobný materiál, aby se nepoškodily chladicí trubky na zadní straně spotřebiče.

Ze zadní strany spotřebiče odstraňte dva šrouby. Odstraňte horní stranu spotřebiče.

Pomocí klíče nebo hlavicevového klíče velikosti 8 mm odstraňte 3 šrouby závěsu. Odstraňte tři šrouby na opačné straně.

Odstraňte držák a plastový kryt. Odstraňte a vyměňte čep držáku. Nasadte ho na opačné straně spotřebiče.

Nadzdvihněte horní dveře z držáku prostředního závěsu a odtáhněte je od spotřebiče. Odstraňte stavěcí šroub z horní strany chladničky a namontujte ho na opačnou stranu.

Odstraňte prostřední závěs pomocí klíče nebo hlavicevového klíče velikosti 8 mm.

Dávejte pozor, abyste neztratili bílou rozpěrku. Závěs položte stranou. Nadzdvihněte dveře z dolního držáku.

Odstraňte krycí destičky ze středu chladničky a namontujte je na opačnou stranu. Odstraňte krycí destičky ze dveří a namontujte pouzdra závěsů na opačnou stranu.

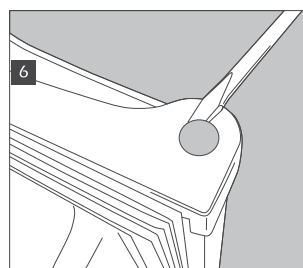
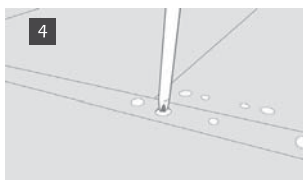
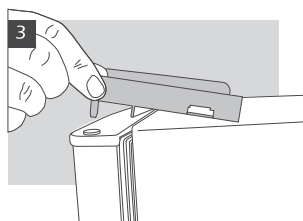
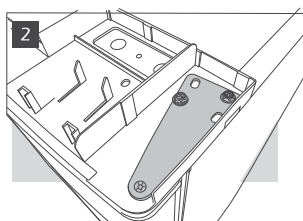
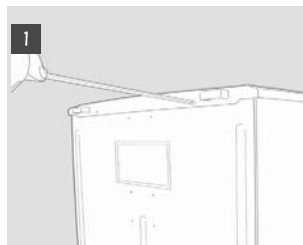

Vyšroubujte vyrovnávací nožičky a odstraňte je.

Odstraňte dolní závěs pomocí klíče nebo hlavicevého klíče velikosti 8 mm. Vyjměte a vyměňte čep; pomocí klíče velikosti 10 mm vyšroubujte matici a pomocí šroubováku vyjměte čep. Někdy je nutné k úplnému vyjmutí čepu vytlačit čep zdola.

Odstraňte šroub podstavce a namontujte na opačnou stranu.
Odstraňte krycí destičky z nepoužité strany spotřebiče a namontujte je na otvory po držácích.

Nasaďte dveře a držáky v opačném pořadí.
Při výměně nožiček dejte pozor, aby větší nožička byla na straně bez držáku.

Zkontrolujte, zda jsou oboje dveře vodorovně vyrovnané a těsnění na všech stranách dobře drží, teprve potom řádně utáhněte dolní závěs.

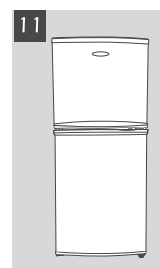
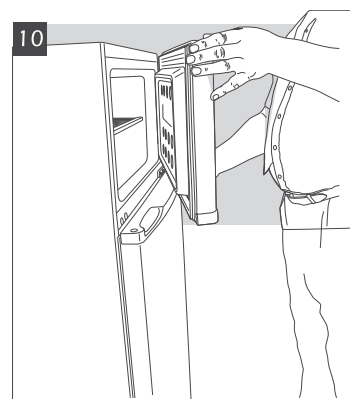
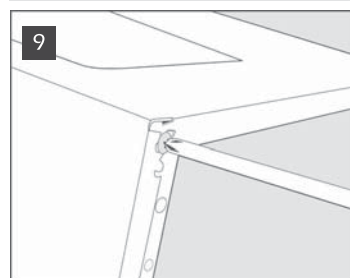
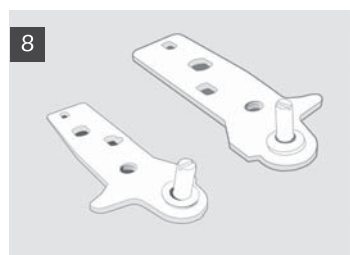
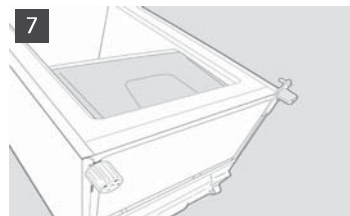

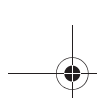

NÁVOD NA POUŽITIE

**PRED UVEDENÍM SPOTREBIČA DO
ČINNOSTI**

OCHRANA ŽIVOTNÉHO PROSTREDIA

RADY A BEZPEČNOSTNÉ POKYNY

AKO POUŽÍVAŤ CHLADIACI PRIESTOR

AKO POUŽÍVAŤ MRAZIACI PRIESTOR

**AKO ROZMRAZOVAŤ A ČISTIŤ MRAZIACI
PRIESTOR**

AKO ČISTIŤ CHLADIACI PRIESTOR

STAROSTLIVOSŤ A ÚDRŽBA

**PRÍRUČKA NA ODSTRAŇOVANIE
PROBLÉMOV**

SERVIS

INŠTALÁCIA

**MOŽNOSŤ OBRÁTENIA SMERU OTVÁRANIA
DVERÍ**

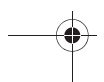
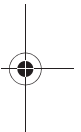
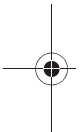

PRED UVEDENÍM SPOTREBIČA DO ČINNOSTI

- Spotrebič, ktorý ste si kúpili, bol vyvinutý na používanie v domácnosti a:
 - v kuchynkách na pracoviskách, v kuchynkách obchodov a/alebo kancelárií
 - na farmách
 - v hoteloch, motelloch, apartmánach, v zariadeniach bed & breakfast na služby jednotlivých zákazníkov.

Pre najefektívnejšie využitie spotrebiča, radíme Vám, aby ste si pozorne prečítali návod na používanie, kde nájdete popis spotrebiča a užitočné rady.

Odložte si túto príručku na budúce použitie.

1. Po odstránení obalov, skontrolujte či nie je poškodený a či dvere sa dobre zatvárajú. Oznámte prípadné zistené poškodenia predajcovi do 24 hodín od doručenia spotrebiča.
2. Pred pripojením do elektrickej siete, vyčkajte najmenej dve hodiny, aby bol chladiaci okruh spotrebiča funkčný.
3. Inštaláciu spotrebiča a jeho elektrické zapojenie môže uskutočniť kvalifikovaný pracovník servisu v súlade s pokynmi výrobcu a požiadavkami noriem STN.
4. Pred uvedením spotrebiča do prevádzky vyčistite jeho vnútro.

OCHRANA ŽIVOTNÉHO PROSTREDIA

1. Obal

Materiál obalu je 100% recyklovateľný a označený symbolom recyklácie. Pri jeho likvidácii dodržiavajte platné predpisy. Obalový materiál (plastové vrecia, polystyrénové kúsky a pod...) musí byť uložený mimo dosahu detí, pretože môže byť pre ne nebezpečný.

2. Likvidácia

Výrobok je vyrobený z recyklovateľných materiálov. Tento spotrebič je označený v súlade s Európskou smernicou 2002/96/EC, o likvidácii elektrických a elektronických zariadení Zabezpečením, že tento výrobok bude likvidovaný správnym spôsobom, pomôžete predchádzať potenciálnym negatívnym dopadom na životné prostredie a ľudské zdravie.

Symbol  na výrobku alebo na sprievodných dokumentoch znamená, že s týmto výrobkom sa nesmie zaobchádzať ako s domovým odpadom.

Naopak, treba ho odovzdať do zberného strediska na recykláciu elektrických alebo elektronických zariadení.

V prípade jeho likvidácie odrežte prírodný elektrický kábel, aby nebolo možné spotrebič znovu použiť.

Odstráňte dvere a vyberte police, aby sa deti nemohli dostať ľahko do vnútra spotrebiča. Pri likvidácii dodržiavajte miestne predpisy pre likvidáciu odpadu a spotrebič odovzdajte do zberného strediska. Nenechávajte ho bez dozoru ani na málo dní, pretože predstavuje nebezpečenstvo pre deti. Podrobnejšie informácie o zaobchádzaní, regenerácii a recyklácii tohto výrobku si vyžiadajte na Vašom miestnom úrade, v zberných surovinách alebo v obchode kde ste si výrobok kúpili.

Informácia:

Tento výrobok neobsahuje CFC. Chladiaci okruh obsahuje R134a (HFC) ani R600a (HC) (pozri typový štítok umiestnený vo vnútri spotrebiča).

Spotrebiče s izobutánom (R600a): izobután je prírodný plyn, bez škodlivých vplyvov na životné prostredie e je však horľavý.

Dbajte aby sa nepoškodili trubky chladiaceho okruhu.

Tento spotrebič môže obsahovať plyny s obsahom fluóru spôsobujúce skleníkový efekt, na ktoré sa vzťahuje Dohoda podpísaná v Kyoto; chladiaci plyn je v hermeticky uzavretom systéme.

Chladiaci plyn: R134a má schopnosť ovplyvniť globálne ohrievanie atmosféry (GWP) 1300.

Prehlásenie o zhode

Tento spotrebič je určený na skladovanie potravinárskych výrobkov a je vyrobený v súlade s požiadavkami nariadení noriem (CE) číslo. 1935/2004.



Tento spotrebič bol navrhnutý, vyrobený a uvedený na trh v súlade s:

- bezpečnostnými predpismi "Smernice o nízkom napätí" 2006/95/ES (ktorá nahrádza smernicu 73/23/EHS v znení nasledujúcich úprav);
- ochrannými požiadavkami smernice "EMC" 2004/108/ES.

Elektrická bezpečnosť spotrebiča je zaručená výhradne iba v prípade správneho zapojenia do elektrickej siete s uzemnením podľa normy.



RADY A BEZPEČNOSTNÉ POKYNY

INSTALACE

- Ke stěhování a instalaci spotřebiče jsou nutné minimálně dvě osoby.
- Při přemísťování dejte pozor, abyste nepoškodili podlahy (např. parkety).
- Během instalace se přesvědčte, zda chladnička nepoškodila přívodní kabel.
- Přesvědčte se, zda chladnička nestojí v blízkosti tepelného zdroje.
- Nad spotřebičem a po jeho stranách ponechte vždy volný prostor k zajištění správného větrání a dodržujte pokyny k instalaci.
- Větrací otvory spotřebiče musí vždy zůstat volné.
- Nepoškozujte okruh chladicí kapaliny.
- Pro připojení k vodovodní síti použijte hadici, která je součástí vybavení nového spotřebiče, a nepoužívejte hadici od starého spotřebiče.
- Spotřebič umístěte na suchém a dobře větraném místě. Spotřebič je určen k provozu v prostředích, ve kterých je teplota v následujícím rozmezí podle klimatické třídy uvedené na štítku s údaji: při dlouhodobém ponechání spotřebiče v nižší nebo vyšší teplotě nemůže spotřebič správně fungovat.

Klimatická třída	Teplota prostr. (°C)	Teplota prostr. (°F)
SN	Od 10 po 32	Od 50 po 90
N	Od 16 po 32	Od 61 po 90
ST	Od 16 po 38	Od 61 po 100
T	Od 16 po 43	Od 61 po 110

- Zkontrolujte, zda napětí na typovém štítku odpovídá napětí ve vašem bytě.
- Nepoužívejte jednoduché adaptéry ani rozdvojky, či prodlužovací šňůry.
- Pro připojení k vodovodní síti použijte hadici, která je součástí vybavení nového spotřebiče, a nepoužívejte hadici od starého spotřebiče.
- Úpravu nebo výmenu přívodního elektrického kábla smí vykonat výhradně vyškolený pracovník nebo pracovník servisního střediska.
- Odpojení od elektrické sítě musí být možné buď vytažením zástrčky ze zásuvky, nebo pomocí dvoupólového síťového vypínače umístěného před zásuvkou.

BEZPEČNOSTNÍ OPATŘENÍ

- Do spotřebiča nekladajte spreje ani nádoby obsahujúce palivá alebo iné horľavé látky.
- V blízkosti chladničky ani jiných elektrických spotřebičů nepoužívejte benzín, plyn nebo hořlavé kapaliny. Uvolněné páry mohou způsobit požár nebo výbuch.
- Neurychlujte odmrazování mechanickými nástroji nebo jinými postupy, než doporučuje výrobce.
- V oddělech spotřebiče nepoužívejte elektrické přístroje, které nejsou doporučené výrobcem, ani je do nich neukládejte.
- Tento spotřebič nesmějí používat osoby (včetně dětí) se sníženými fyzickými, smyslovými nebo duševními schopnostmi, ani osoby bez patřičných znalostí o spotřebiči a zkušeností s jeho používáním, s výjimkou situace, kdy na tyto osoby dohlídí, nebo jim radí jiná osoba odpovědná za jejich bezpečnost.
- Nedovolte dětem, aby si hrály nebo se schovávaly v chladničce, mohly by se udusit nebo zůstat uvnitř jako v pasti.
- Je-li váš model vybaven mrazicími akumulátory, nepolykejte kapalinu (netoxickou), která je v nich obsažena.
- Nejezte ledové kostky nebo ledová lízátka ihned po vyjmutí z mrazničky, mohly by vám způsobit omrzliny v ústech.

POUŽITÍ

- Před každou údržbou nebo čištěním spotřebiče vytáhněte přívodní kabel ze zásuvky nebo odpojte přístroj od elektrické sítě.
- Všechny spotřebiče vybavené výrobky ledu a dávkovači vody musí být připojené k vodovodní síti, která dodává výlučně pitnou vodu (s tlakem vodovodní sítě mezi 1,7 a 8,1 bar (25 a 117 PSI)). Výrobky ledu a/nebo dávkovače vody, které nejsou přímo připojené k vodovodní síti, je nutné plnit výhradně pitnou vodou.
- Chladicí oddíl používejte pouze k uchovávání čerstvých potravin a mrazicí oddíl pouze k uchovávání zmrazených potravin, zmrazování čerstvých potravin a k výrobě ledových kostek.
- Do mrazničky nedávejte skleněné nádoby s tekutinami, protože by mohly prasknout.

Výrobce odmítá jakoukoli odpovědnost v případě nedodržení výše uvedených doporučení a bezpečnostních opatření.

AKO POUŽÍVAŤ CHLADIACI PRIESTOR

Tento spotrebič je chladnička s mraziacim priestorom označeným * ** * hviezdčkami.

Rozmrazovanie chladiaceho priestoru je úplne automatické.

Uvedenie chladničky do prevádzky

Zasuňte zástrčku do zásuvky elektrickej siete.

Termostat umožňuje nastaviť teplotu oboch priestorov: chladiaceho aj mraziaceho priestoru.

Ako nastaviť teplotu v priestoroch:

1. Na zabezpečenie správnej funkcie a najlepšej kvality skladovaných potravín **Vám odporúčame nastaviť termostat podľa údajov priloženého listu popisu výrobu.**
2. Teplotu chladiaceho priestoru zmeníte nastavením ovládacieho gombíka termostatu na:
 - čísla **nižšie/MIN**, ak chcete, aby teplota vnútra priestoru bola **VYŠŠIA**;
 - čísla **vyššie/MAX**, aby ste dosiahli **NIŽŠIU TEPLOTU**.

Termostat v polohe 0: vypnutie všetkých funkcií spotrebiča, vrátane osvetlenia.

3. Zariadenie proti kondenzácii vody sa aktivuje stlačením príslušného tlačidla (obr. G).

Poznámka:

Vnútrotnú teplotu chladničky ovplyvňuje izbová teplota, frekvencia otvárania dverí a umiestnenie spotrebiča. Gombík termostatu nastavte s ohľadom na tieto vplyvy.

Použitie chladiaceho priestoru

Uložte potraviny, ako je to znázornené na obrázku vedľa.

- A. Varené jedlá
- B. Ryby, mäso
- C. Ovocie a zelenina
- D. Fľaše
- E. Vajička
- F. Maslo, mliečne výrobky, syry

Poznámka:

- Priestor medzi policami a zadnou stenou chladiaceho priestoru musí zostať voľný, aby bolo možné prúdenie vzduchu.
- Jedlá ukladajte tak, aby sa nedotýkali priamo zadnej steny chladiaceho priestoru.
- Do chladničky nekladajte horúce jedlá.
- Tekutiny skladujte v uzavretých nádobách.
- Pri skladovaní zeleniny s vysokým obsahom vody sa môže v spodnej zásuvke tvoriť vodný kondenzát: toto nemá vplyv na správnu prevádzku spotrebiča.



Pre verzie so zariadením proti kondenzácii vody



Obr. G

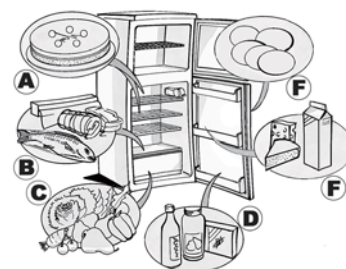

AKO POUŽÍVAŤ MRAZIACI PRIESTOR

Mrazička je označená **✱❄❄❄** hviezdíčkami.

V tomto priestore môžete uskladňovať mrazené potraviny po dobu skladovania uvedenú na ich obale. Okrem toho slúži aj na zmrazovanie čerstvých potravín, ak ich uložíte priamo na rošt v hornej časti. Potraviny už zmrazené uložte do spodnej časti mraziaceho priestoru tak, aby sa nedotýkali potravín určených na zmrazenie. Množstvo čerstvých potravín, ktoré sa môžu zmraziť za 24 hodín sa uvádza na typovom štítku.

Dôležité upozornenie:

Čerstvé potraviny pred zmrazovaním zabaľte a pevne uzavrite do:

- hliníkovej fólie, plastovej fólie, vzducho- a vodotesných plastových vreciek, uzavretých polyetylénových nádob a osobitných zmrazovacích nádob.
- Teplota v mraziacom priestore sa udržiava na správnej úrovni pre skladovanie mrazených potravín aj počas kratších výpadkov elektrického prúdu. Napriek tomu Vám odporúčame počas výpadku prúdu dvere neotvárať.

Dôležité upozornenie:

Tabuľka vedľa ukazuje odporúčanú maximálnu dobu skladovania mrazených čerstvých potravín.

Pri nákupe mrazených potravinárskych výrobkov:

- Presvedčte sa, či obal nie je porušený, pretože potraviny sa mohli znehodnotiť. Ak je balíček vydutý alebo sú na ňom vlhké škvrny, je to príznakom nevhodného uchovávanía a možného čiastočného rozmrazenia potravín počas skladovania.
- Pri nákupoch si nechávajte nákup mrazených potravín až nakoniec a výrobky prepravujte v tepelne izolovanom chladiacom vrecku.
- Výrobky uložte do mraziaceho priestoru ihneď po príchode domov.
- Rozmrazené potraviny, dokonca už aj čiastočne rozmrazené, znovu nezmrazujte. Spotrebujte ich do 24 hodín.
- Potraviny nevystavujte zmenám teploty. Dodržiavajte dátum spotreby uvedený na obale.
- Vždy sa riadte pokynmi pre skladovanie uvedenými na obale.

Príprava kociek ľadu

- Naplňte misku na ľad do 3/4 vodou, prikryte ju dodávaným vekom a vložte ju na dno mraziaceho priestoru. Na vybratie misky na ľad, ktorá sa prilepila ku dnu mrazičky, nepoužívajte ostré alebo špicaté predmety.

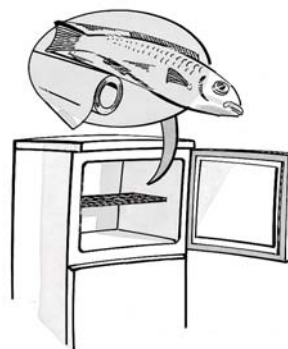

MESIACE POTRAVINY

1-3	
4-7	
8-12	

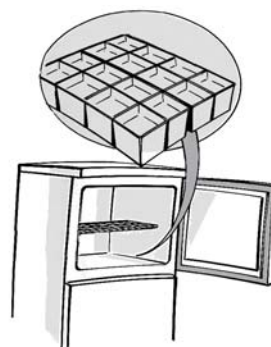

AKO ROZMRAZOVAŤ A ČISTIŤ MRAZIACI PRIESTOR

Odporúčame Vám mraziaci priestor rozmrazovať 1 alebo 2-krát ročne alebo keď námraza na stenách dosiahla hrúbku približne 3 mm. Podľa možnosti mraziaci priestor rozmrazujte, keď je takmer prázdny.

1. Vyberte potraviny z mraziaceho priestoru, zabaľte ich do novín a uložte ich spoločne na studené miesto alebo do prenosnej chladničky.
2. **Odpojte spotrebič od elektrickej siete.**
3. Dvere nechajte otvorené, aby sa ľad mohol roztopiť.
4. Odstráňte vodu, ktorá sa po rozmrazovaní nahromadila na dne priestoru.
5. Vyčistíte vnútro mraziaceho priestoru špongiou namočenou vo vlažnej vode, prípadne s neutrálnym čistiacim prostriedkom.

Nepoužívajte abrazívne čistiace prostriedky.

6. Vnútro dôkladne opláchnite a vysušte.

Poznámka: Aby ste nespôsobili nenapraviteľné škody, nepoužívajte na odstránenie ľadu špicaté alebo ostré predmety, ani vnútro nezohrievajte.

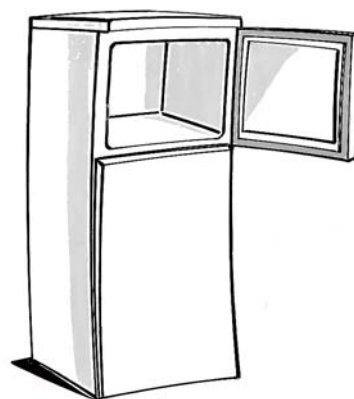

AKO ČISTIŤ CHLADIACI PRIESTOR

Chladiaci priestor pravidelne čistite.

Rozmrazovanie chladiaceho priestoru je úplne automatické.

Kvapky vody na zadnej stene chladiaceho priestoru sú znakom prebiehajúceho periodického automatického rozmrazovacieho cyklu.

Rozmrazená voda sa odvádza do odtokového otvoru a do nádoby, odkiaľ sa odparuje.

Pred každou údržbou alebo čistením spotrebiča odpojte spotrebič z elektrickej siete.

- Používajte špongiu s teplou vodou a neutrálny čistiaci prostriedok.
 - Vnútro opláchnite a vysušte mäkkou handričkou.
- Nepoužívajte abrazívne čistiace prostriedky.**

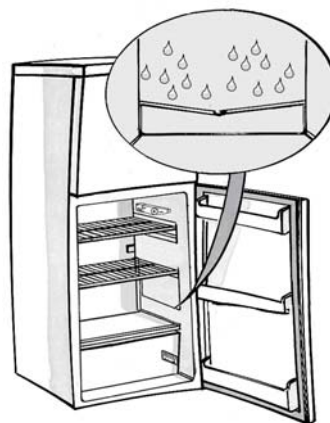

STAROSTLIVOSŤ A ÚDRŽBA

Vstavané spotrebiče

- Pravidelne vyčistite vetracie mriežky vysávačom alebo kefou (pozri **obrázok A**).
- Vonkajšie časti čistite mäkkou handričkou.

Ak spotrebič nebudete dlhší čas používať

1. Úplne vyprázdňte chladiaci a mraziaci priestor.
2. Odpojte spotrebič z elektrickej siete.
3. Rozmrazte mraziaci priestor, vyčistite a vysušte oba priestory.
4. Nechajte dvere otvorené, aby ste zabránili nepríjemnému zápachu.

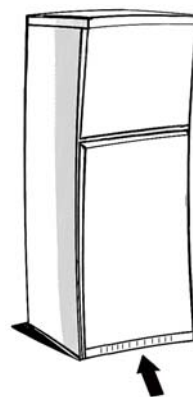

Obr. A

PRÍRUČKA NA ODSTRAŇOVANIE PROBLÉMOV

1. Spotrebič nepracuje.

- Bola prerušená dodávka elektriny?
- Je zástrčka riadne zasunutá v sieťovej zásuvke?
- Je sieťový vypínač v polohe ON (Zapnuté)?
- Je hlavná poisťka v poriadku?
- Je napájací kábel v bezchybnom stave?
- Nie je termostat v polohe 0 (Stop)?

2. Teplota nie je dostatočne nízka.

- Sú dvere dobre zatvorené?
- Nie je spotrebič umiestnený blízko tepelného zdroja?
- Je termostat v správnej polohe?
- Nie sú vetracie mriežky zakryté?

3. Teplota je príliš nízka.

- Je termostat v správnej polohe?

4. V spodnej časti chladničky sa zhromažďuje voda.

- Nie je rozmrazovací odtokový otvor upchatý?

5. Vnútorne svetlo nesvieti.

Vykonajte kontroly ako pri probléme č. 1 a potom:

- Odpojte spotrebič z elektrickej siete. Aby ste mali prístup k žiarovke, pozrite pokyny a nákres na priloženej tabuľke.
- Skontrolujte a podľa potreby vymeňte žiarovku za novú. Nesmie mať max. výkon vyšší ako 15W.

6. Nadmerná tvorba ľadu v mraziacom priestore

- Zatvorili ste správne dvere?
- Neprekážajú skladované potraviny správne zatvoreniu dverí?

Poznámka:

- **Skutočnosť, že predný okraj chladničky je teplý, neznamená poruchu činnosti, je výsledkom tvorby kondenzátu.**
- **Bublanie a pískanie spôsobené expanziou v chladiacom okruhu je normálne.**

SERVIS

Skôr ako zavoláte servis:

1. Presvedčte sa, či problém nedokážete vyriešiť samostatne (pozri "Príručka na odstraňovanie problémov").
2. Znovu zapnite domáci spotrebič a presvedčte sa, či problém naďalej pretrváva.

Ak nie, odpojte spotrebič od napájacieho napätia a pred opätovným zapnutím počkajte približne hodinu.

3. Ak problém pretrváva aj naďalej, zavolajte servis.

Uvedte tieto informácie:

- charakter poruchy,

- model,
- servisné číslo (číslo uvedené po slove SERVICE na typovom štítku vnútri spotrebiča),
- Vašu úplnú adresu,
- Vaše telefónne číslo a smerový kód.

SERVICE 0000 000 00000



Poznámka: Smer otvárania dverí môžete zmeniť. Ak túto operáciu vykonáva popredajný servis, ide o platenú službu, na ktorú sa nevzťahuje záruka.

INŠTALÁCIA

- Spotrebič neumiestňujte v blízkosti tepelných zdrojov.
- Spotrebič inštalujte na suchom a dobre vetranom mieste.
- Nezakrývajte horný a spodný vetrací priestor.
- Vyčistite vnútro (pozri časť "Ako čistiť chladiaci priestor").

Zapojenie do elektrickej siete

- **Elektrické zapojenie musí zodpovedať požiadavkám platných noriem STN.**
- Údaje o napätí, príkone a elektrickom krytí sa uvádzajú na typovom štítku umiestnenom na boku zásuvky na ovocie a zeleninu.

Voľne stojace spotrebiče (nie zabudované)

- Aby ste dosiahli čo najvyššiu účinnosť, nechajte nad spotrebičom voľný priestor najmenej 5 cm a presvedčte sa, či príslušné kuchynské zariadenie umožňuje dostatočné prúdenie vzduchu.
- Umiestnite ho vo vodorovnej polohe, ak je to potrebné, upravte polohu reguláciou predných nožičiek.

- **Podľa noriem STN musí byť spotrebič uzemnený. Výrobca odmieta akúkoľvek zodpovednosť za úraz osôb alebo zvierat a za škody na majetku spôsobené nedodržaním vyššie uvedených požiadaviek.**
- Ak zástrčka a zásuvka nie sú toho istého typu, dajte zásuvku vymeniť kvalifikovanému elektrikárovi.
- Nepoužívajte predĺžovacie káble ani rozdvojky.

Odpojenie spotrebiča

- Zabezpečte možnosť odpojenia spotrebiča zo siete vytiahnutím zástrčky zo zásuvky, alebo pomocou dvojpólového vypínača zapojeného pred zásuvkou.

MOŽNOSŤ OBRÁTENIA SMERU OTVÁRANIA DVERÍ

Smer otvárania dverí na chladničke sa dá zmeniť.

- Skontrolujte, či chladnička a mraznička nie sú zapojené do elektrickej siete a či sú prázdne.
- Odporúčame, aby úkony pri zmene smeru otvárania dverí vykonávali dve osoby.

Potrebné nástroje

- Križový skrutkovač
- Plochý skrutkovač
- Kľúč alebo nástrčkový kľúč 8 mm a 10 mm.

Oprite chladničku/mrazničku nakloniac ju smerom dozadu, aby ste mali prístup k základni, dávajte však pozor, aby ste ju nenaklonili o viac ako o 45° a oprite ju o polystyrén z obalu alebo podobný materiál, aby sa nepoškodili chladiace rúrky na zadnej stene chladničky/mrazničky.

Vyberte dve skrutky nachádzajúce sa na zadnej stene chladničky/mrazničky.

Nadvihnite vrchnú stenu chladničky/mrazničky.

Pevný alebo nástrčkový kľúč 8 mm použite na vybratie 3 skrutiek zo závesu. Vyberte tri skrutky z opačnej strany.

Vyberte držiak a plastový kryt.

Vyberte a nahradte čap v držiaku.

Vsuňte ho na miesto na opačnej strane chladničky/mrazničky.

Nadvihnite vrchné dvierka z držiaka závesu a odtiahnite ich od telesa chladničky/mrazničky. Vyberte upevňovaciu skrutku z horného okraja chladničky na namontujte ju na opačnú stranu.

Vyberte stredný záves použitím pevného/nástrčkového kľúča 8 mm.

Dávajte pozor, aby ste nestratili bielu vymedzovaciu vložku. Záves položte na bok. Nadvihnite dvierka zo spodného držiaka.

Vyberte uzatváracie platničky zo stredu chladničky a namontujte ich na opačnú stranu. Vyberte uzatváracie platničky dverí a namontujte objímky závesov na opačnú stranu.

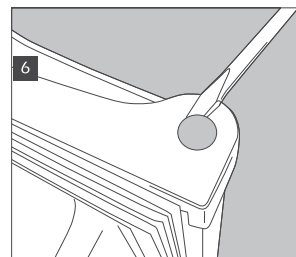
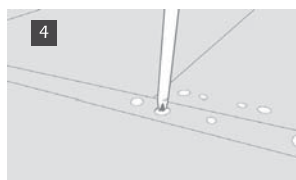
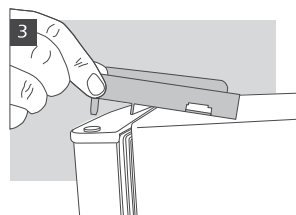
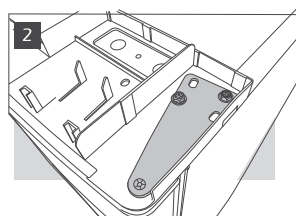
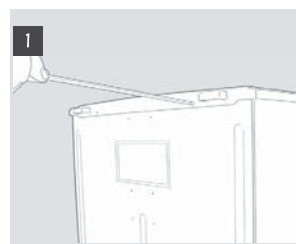

Odskrutkovaním vyberte vyrovnávacie nožičky.

Vyberte spodný držiak pevným alebo nástrčkovým kľúčom 8 mm. Čap vymeňte použitím kľúča 10 mm na odskrutkovanie matice a plochým skrutkovačom na vybratie čapu. Môže byť nevyhnutné potlačiť čap zospodu, aby sa dal úplne vybrať.

Vyberte skrutku na základni a namontujte ju na opačnú stranu.

Vyberte uzatváracie platničky z nepoužívanej strany chladničky/mrazničky a namontujte ich na otvory po držiakoch.

Namontujte dvere a držiaky v opačnom postupe. Pri opätovnej montáži nožičiek dávajte pozor, aby väčšia nožička stála na boku bez držiaka.

Ešte pred konečným upevnením závesu skontrolujte, či sú oboje dvere zarovnané vodorovne aj vertikálne a aby tesnenia doliehali na oboch stranách

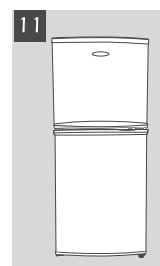
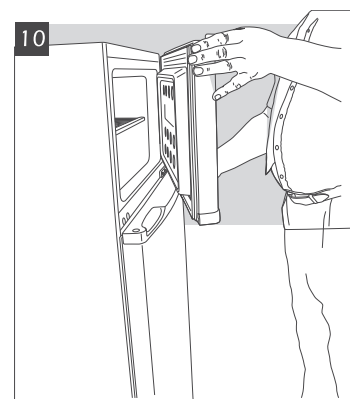
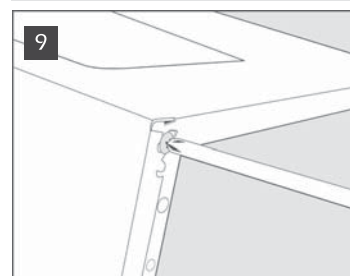
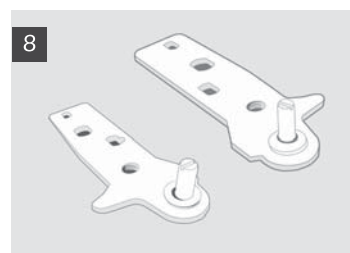
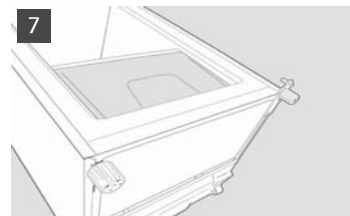

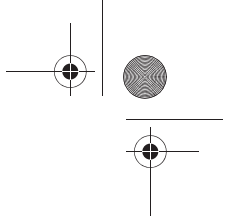

HASZNÁLATI UTASÍTÁS

**A KÉSZÜLÉK HASZNÁLATA ELŐTT
KÖRNYEZETVÉDELMI TANÁCSOK
ÁLTALÁNOS ÓVINTÉZKEDÉSEK ÉS
JAVASLATOK**

A HŰTŐTÉR ÜZEMELTETÉSE

A FAGYASZTÓTÉR ÜZEMELTETÉSE

**A FAGYASZTÓTÉR LEERESZTÉSE ÉS
TISZTÍTÁSA**

A HŰTŐTÉR TISZTÍTÁSA

ÁPOLÁS ÉS KARBANTARTÁS

HIBAKERESÉSI ÚTMUTATÓ

VEVŐSZOLGÁLAT

BEÜZEMELÉS

**AZ AJTÓNYITÁSI IRÁNY
MEGFORDÍTHATÓSÁGA**

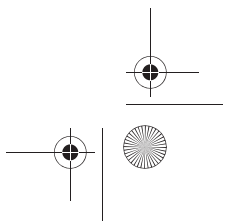
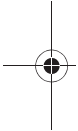

A KÉSZÜLÉK HASZNÁLATA ELŐTT

- Az Ön által vásárolt készülék háztartásban és az alábbi helyeken történő használatra szolgál:
 - munkahelyek, üzletek és/vagy irodák konyhaterében
 - gazdaságokban
 - hotelekben, motelekben, bérlakásokban és fizetővendéglátó szálláshelyeken a vendégek általi használatra.

A készülék megfelelő üzemeltetése érdekében tanácsos figyelmesen elolvasni a használati utasítást, ahol a termékleírást és hasznos tanácsokat talál.

Ajánlatos a használati utasítást megőrizni, mert később még szükség lehet rá.

- A készülék kicsomagolása után ellenőrizze annak épségét, és hogy az ajtó tökéletesen záródik-e. Az esetleges hibákat 24 órán belül kell közölni a márkakereskedővel.
- A készülék üzembe helyezése előtt legalább két órát kell várni annak érdekében, hogy a hűtőrendszer tökéletes hatásfokkal működjön.
- Gondoskodni kell arról, hogy a beüzemeltetést és az elektromos csatlakoztatást szakember végezze a gyártó utasításainak és az érvényben levő helyi előírásoknak megfelelően.
- Használat előtt tisztítsa meg a termék belsejét.

KÖRNYEZETVÉDELMI TANÁCSOK

1. Csomagolóanyag

A csomagolóanyag 100%-ban újrahasznosítható, és az újrahasznosíthatóság jelével van ellátva. A csomagolóanyag elhelyezésénél a helyi előírásokkal összhangban kell eljárni. A csomagolóanyagot (műanyag fólia, polisztirol elemek, stb.) gyermekektől távol kell tartani, mert veszélyforrást jelenthetnek.

2. Kiselejtezés/hulladéklerakás

A termék újrahasznosítható anyagok felhasználásával készült.

Ez a készülék az elektromos és elektronikus berendezések hulladékairól szóló 2002/96/EK európai irányelv (WEEE) szerinti jelzéssel van ellátva. Ha Ön ügyel arra, hogy a kiselejtezett készülék megfelelő módon kerüljön elhelyezésre, akkor azzal hozzájárul a környezeti és egészségügyi ártalmak elkerüléséhez.

A terméken vagy annak iratain feltüntetett  jelzés arra utal, hogy ez a termék nem kezelhető háztartási hulladékként, hanem a terméket a villamos és elektronikus berendezések újrahasznosítását végző telephelyek valamelyikén kell leadni. Kiselejtezőskor a hálózati zsinór elvágásával tegye a készüléket használhatatlanná, valamint szerelje le az ajtókat és a polcokat is, hogy a gyermekek ne mehessenek be könnyen a készülék belsejébe.

A készülék kiselejtezőskor a hulladék elhelyezésére vonatkozó helyi előírások szerint kell eljárni, és a készüléket a kijelölt begyűjtőhelyek valamelyikén kell leadni ügyelve arra, hogy a készülék még pár napig se maradjon őrizetlenül, mert a gyerekekre nézve veszélyforrást jelent. A termék kezelésével, visszanyerésével vagy újrahasznosításával kapcsolatban a helyileg illetékes hivatal, a háztartási hulladékgyűjtő szolgálat, vagy a terméket értékesítő bolt tud bővebb tájékoztatást adni.

Tájékoztató:

Ez a készülék nem tartalmaz CFC-t. A hűtőhálózat R134a-t (HFC-t), vagy R600a-t (HC-t) tartalmaz, lásd a készülék belsejében található adattáblán.

Az izobutánt (R600a) alkalmazó készülékekről azt kell tudni, hogy az izobután olyan természetes gáz, amely nem károsítja a környezetet, viszont gyúlékony. Eppen ezért feltétlenül szükséges ellenőrizni, hogy a hűtőhálózat csőrendszere nincs-e károsodva.

A termék a Kyotói Egyezményben szereplő flór tartalmú üvegházhatású gázt tartalmazhat; a hűtőgáz hermetikusan zárt rendszerben található.

Hűtőgáz: az R134a teljes fűtési teljesítménye 1300 (GWP).

Megfelelőségi nyilatkozat

A készüléket élelmiszerek tárolására tervezték és megfelel az EK 1935/2004 sz. előírásának.



A készülék terve, konstrukciója és forgalmazása megfelel:

- a 2006/95/EK számú (73/23/EGK számú irányelv és annak módosításai helyébe lépő) "Kisfeszültség" irányelv biztonsági követelményei;
- a 2004/108/EGK sz. "EMC" irányelv védelmi követelményeinek.

A készülék elektromos szempontból csak akkor biztonságos, ha csatlakoztatása előírászerűen földelt hálózathoz történik.



ÁLTALÁNOS ÓVINTÉZKEDÉSEK ÉS JAVASLATOK

ÜZEMBE HELYEZÉS

- A termék szállítását és beállítását két vagy több ember végezze.
- A készülék mozgatása során ügyelni kell a padló (pl. parketta) sérülésének elkerülésére.
- Üzembe helyezés közben ügyeljen arra, hogy a készülék ne károsítsa a tápvezeteket.
- Vigyázzon arra, hogy a készülék ne kerüljön hőforrás közelébe.
- A megfelelő szellőzés biztosítása érdekében a készülék minden oldala és fedőlappja felett hagyjon szabad teret, vagy kövesse a beszerelési útmutatót.
- Ügyeljen arra, hogy a készülék szellőzőnyílásait semmi ne fedje vagy takarja el.
- Vigyázzon a készülék hűtőcsöveinek épségére.
- A terméket helyezze és állítsa vízszintbe méreteinek és a rendeltetésének megfelelő olyan helyiségbe, amely padlózata kibírja a súlyát.
- A készüléket száraz és jól szellőző környezetben kell elhelyezni. A készüléket az alábbi hőmérsékleti tartományok közül abba a klímazónában kell üzemeltetni, amelynek jelzése a készülék gyári adattábláján van feltüntetve: előfordulhat, hogy a készülék nem működik megfelelően akkor, ha hosszabb időn át az előírt tartomány feletti vagy alatti hőmérsékleten üzemeltetik.

Klímazóna	Körny. hőm. (°C)	Körny. hőm. (°F)
SN	10 és 32 között	50 és 90 között
N	16 és 32 között	61 és 90 között
ST	16 és 38 között	61 és 100 között
T	16 és 43 között	61 és 110 között

- Ellenőrizze, hogy lakhelyének feszültsége megegyezik-e az adattáblán feltüntetett értékkel.
- Ne használjon hosszabbítókat, illetve elosztókat.
- Az új készülékhez mellékelt tömlővel végezze a bekötést a vízhálózatra, ne használja a régi készülék tömlőjét.
- A hálózati zsinór módosítását vagy cseréjét kizárólag szakember vagy a műszaki vevőszolgálat végezheti.
- Az elektromos hálózatról történő leválasztást a villásdugó kihúzásával, illetve az aljzat és a készülék közé csatlakoztatott bipoláris megszakítóval végezze.

BIZTONSÁGI ÓVINTÉZKEDÉSEK

- Tilos a készülékbe spray palackokat, illetve hajtógázt vagy gyúlékony anyagot tartalmazó edényeket behelyezni.
- A termék vagy más háztartási gép közelében tilos benzint, gázt vagy gyúlékony folyadékot tárolni, illetve használni. A kiáramló gőzök tüzet vagy robbanást okozhatnak.
- A leolvasztás felgyorsítása érdekében kizárólag a gyártó által tanácsolt eszközöt használja és ne alkalmazzon ettől eltérő mechanikus, elektromos eszközöket, illetve vegyszereket.
- Tilos a gyártó által ajánlottaktól eltérő típusú elektromos berendezéseket használni a fagyasztott élelmiszerek tárolására szolgáló térben.
- A jelen készülék nem arra készült, hogy csökkent fizikai, érzékszervi vagy mentális képességű személyek (beleértve a gyermekeket is), illetve tapasztalattal nem rendelkező és a készüléket nem ismerő emberek használják, kivéve ha a biztonságukért felelős személy őket megtanítja a készülék használatára, vagy használat közben felügyeli őket.
- A beszorulás vagy megfulladás elkerülése érdekében ne engedje, hogy a készülékben gyermekek játsszanak vagy elbújjanak.
- Ne nyelje le a jégakkuban levő (nem mérgező) folyadékot, ha a jégakku mellékelve van.
- Kivétel után azonnal ne fogyasszon jégkockát vagy jégrudat, mert égési sebeket szenvedhet a hidegtől.

FELHASZNÁLÁS

- Mielőtt bármilyen karbantartási vagy tisztítási műveletbe fogna, húzza ki a villásdugót a hálózati aljzataból, vagy kapcsolja le az áramot.
- Jeget, illetve vizet adagoló készülékeket csak ivóvizet szolgáltató (1,7 és 8,1 bar nyomású /25 és 117 PSI/) hálózatra szabad kötni. Azokat a jég és/vagy vízadagoló készülékeket, amelyek nincsenek közvetlenül hálózatra kötve, kizárólag ivóvízzel szabad feltölteni.
- A hűtőteret kizárólag friss élelmiszerek tárolására, míg a fagyasztóteret mélyhűtött ételek tárolására, friss ételek lefagyasztására, valamint jégkocka gyártására használja.
- A fagyasztótérben ne tároljon üvegben folyadékot, mert felrobbanhat.

A gyártó elhárít minden felelősséget a fenti javaslatok és óvintézkedések be nem tartásából származó károkért.

A HŰTŐTÉR ÜZEMELTETÉSE

Ez a készülék egy ******** csillagos fagyasztóval egybeépített hűtőszekrény.

A hűtőtér leolvasztása teljes mértékben automatikus.

A hűtőszekrény üzembe helyezése

Dugja be a hálózati csatlakozót a konnektorba.

A hőmérséklet szabályozó gomb lehetővé teszi a hőmérséklet beállítását mindkét tér, vagyis a hűtő- és fagyasztótér esetében.

A két tér hőmérsékletének beállítása:

1. A zavartalan működés és a tökéletes élelmiszertárolás érdekében **javasolt, hogy a termosztátot a mellékelt terméklapon szereplő előírások szerint állítsa be.**
2. Ha változtatni akar a hűtőtér hőmérsékletén, akkor forgassa el a termosztát szabályozó gombját:
 - a **kiseb számok/MIN** állás felé, ha azt akarja, hogy a rekesz belső hőmérséklete **MAGASABB** legyen;
 - a **nagyobb számok/MAX** állás felé, ha **ALACSONYABB** hőmérsékletet szeretne.

A hőmérséklet szabályozó 0 állásban: a készülék működése és a világítás megszakad.

3. A páramentesítő eszköz bekapcsolásához nyomja meg az erre a célra szolgáló kapcsolót (**G** ábra).

Megjegyzés:

A készülék belsejében uralkodó hőmérsékletet befolyásolhatja a környezeti hőmérséklet, az ajtónyitások gyakorisága valamint a készülék helye. A termosztátot ezen tényezők függvényében kell beállítani.

Élelmiszertárolás a hűtőtérben

Az élelmiszereket a mellékelt ábrán látható módon helyezük el.

- A. Főtt ételek
- B. Hal, hús
- C. Zöldség, gyümölcs
- D. Palackok
- E. Tojás
- F. Vaj, tejtermékek, sajtok

Megjegyzések:

- A polcok és a hűtőszekrény belső hátsó fala közötti távolság biztosítja a levegő szabad áramlását.
- Az élelmiszereket úgy helyezze el, hogy azok ne érjenek hozzá a hűtőtér hátsó falához.
- Egyik rekeszbe se tegyen még meleg ételt.
- A folyadékokat lezárt tárolóedényben tartsa.
- A magas víztartalmú zöldségek tárolása során páralecsapódás következhet be: de ez nincs befolyással a készülék helyes működésére.

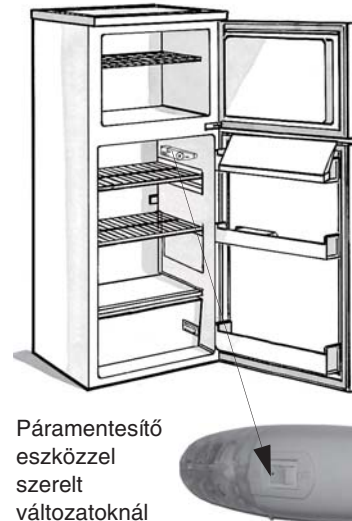

G ábra

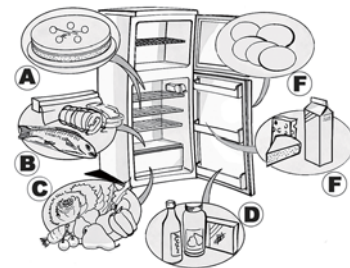

A FAGYASZTÓTÉR ÜZEMELTETÉSE

A fagyasztótér ******* csillagos.

A gyorsfagyasztott élelmiszereket itt a csomagoláson feltüntetett időtartamon keresztül lehet tárolni. Ezen kívül friss ételek is lefagyaszthatók, de azokat a rács fölé legmagasabb szintre kell helyezni, ugyanakkor pedig a már megfagyott élelmiszereket lejjebb kell pakolni ügyelve arra, hogy ne érintkezzenek a még friss élelmiszerekkel.

A 24 óra alatt lefagyasztható friss élelmiszerek mennyiségét az adattábla tartalmazza.

Fontos:

A lefagyasztható friss élelmiszert jól csomagolja be:

- alufóliába, átlátszó műanyag fóliába, vízzáró műanyag csomagolóanyagba, fedővel ellátott polietilén tárolóedényekbe illetve a lefagyasztható élelmiszereknek megfelelő úgynevezett fagyasztóedényekbe.
- A fagyasztótér áramkimaradás esetén is képes fenntartani az élelmiszerek tárolásához szükséges hőmérsékletet. Ilyen esetekben azonban ajánlatos kerülni a fagyasztótér ajtajának a kinyitását.

Fontos:

A lefagyasztott friss élelmiszerek eltarthatóságával kapcsolatban vegye figyelembe a mellékelt táblázat adatait.

A gyorsfagyasztott élelmiszerek vásárlásánál a következőképpen járjon el:

- A csomagolóanyagoknak illetve a doboznak sértetlennek kell lennie, mert különben az élelmiszer megromolhat. Ha egy doboz meg van duzzadva, vagy rajta nedvességfoltok láthatók, akkor tárolása nem megfelelő körülmények között történt, és esetleg már megkezdődhetett a felengedése.
- A gyorsfagyasztott élelmiszereket mindig utoljára vásárolja meg, szállításukhoz pedig használjon hűtőtáskát.
- Mihelyt hazaért, a gyorsfagyasztott élelmiszereket rögtön tegye be a fagyasztótérbe.
- A részben már felengedett élelmiszereket ne fagyassza vissza, hanem 24 órán belül használja fel, illetve fogyassza el.
- Kerülje, illetve csökkentse minimálisra a hőmérsékletváltozásokat. Mindig vegye figyelembe a csomagoláson jelzett szavatossági időt.
- A fagyasztott élelmiszerek tárolásánál mindig kövesse a csomagoláson feltüntetett utasításokat.

Jégkocka készítés

- A jégkockatartót 3/4 részig töltsen fel vízzel, és tegye vissza a fagyasztótér aljára. Ha a jégkockatartó esetleg a fagyasztó aljához ragad, kivételéhez ne használjon hegyes vagy éles tárgyakat.



HÓNAP	ÉTEL
1-3	
4-7	
8-12	

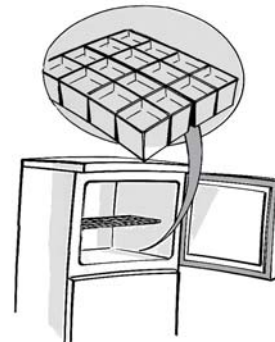

A FAGYASZTÓTÉR LEERESZTÉSE ÉS TISZTÍTÁSA

Ajánlatos a fagyasztót leolvasztani évente egyszer-kétszer, illetve akkor, ha a hűtőrácsokon képződött zúsmararéteg vastagsága eléri a 3 mm-t. A leolvasztást akkor ajánlatos elvégezni, amikor a hűtőszekrényben található élelmiszer mennyiség a lehető legkisebb.

1. Nyissa ki az ajtót, és a kivett élelmiszereket szorosan csavarja be újságpapírba, majd helyezze azokat hűvös helyre vagy hűtőtáskába.
2. **Húzza ki a készülék hálózati csatlakozóját a konnektorból.**
3. Az ajtó nyitva hagyásával kell elősegíteni a falakon képződött jég leolvadását.
4. A készülék aljában összegyűlő kiolvasztási vizet el kell távolítani.
5. A belső teret langyos vízbe és/vagy közömbös kémhatású mosószeres oldatba mártott szivaccsal tisztítsa meg.
Ne használjon dörzshatású anyagokat.
6. A készüléket gondosan öblítse át, és törölje szárazra.

Megjegyzés: A cella helyrehozhatatlan károsodásának elkerülése érdekében ne használjon hegyes vagy éles fémeszközöket a zúsmara eltávolításához.

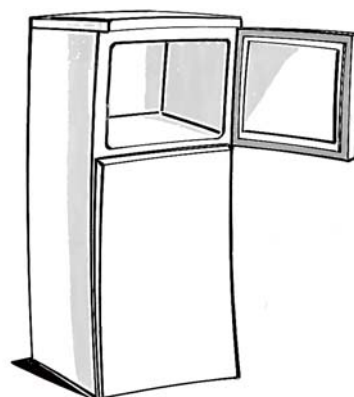

A HŪTŐTÉR TISZTÍTÁSA

A hűtőteret rendszeresen tisztítsa meg. A hűtőtér leolvasztása teljes mértékben automatikus.

Az automatikus leeresztést az jelzi, hogy a hűtőtér belsejének hátsó falán alkalmanként vízcseppek jelennek meg.

Ez a víz egy leeresztő nyíláson keresztül egy tárolótartályba kerül, ahonnan elpárolog.

Bármilyen tisztítási művelet megkezdése előtt válassza le a készüléket az áramforrásról.

- Használjon langyos vízbe és/vagy közömbös mosószerbe mártott szivacsot.
- A készülék belsejét öblítse ki, és puha ronggyal törölje szárazra.

Soha ne használjon dörzshatású anyagokat.

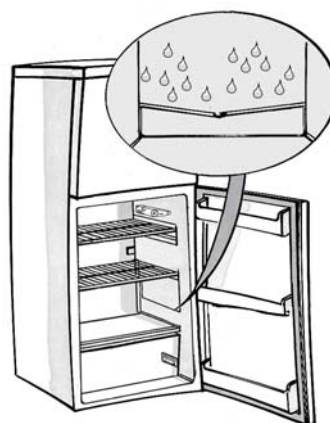

ÁPOLÁS ÉS KARBANTARTÁS

Beépíthető termékek

- Rendszeresen tisztítsa a szellőzőrácsokat porszívó vagy egy kefe segítségével (lásd **A. ábra**).
- A külső burkolatot puha ruhával tisztítsa.

Hosszú távollét

1. Ürítse ki a hűtő- és a fagyasztóteret.
2. Húzza ki a készülék hálózati csatlakozóját a konnektorból.
3. Olvassa le a fagyasztóteret, majd tisztítsa ki, és törölje szárazra a hűtő- és fagyasztóteret egyaránt.
4. A kellemetlen szagok képződésének megelőzése érdekében hagyja nyitva az ajtókat.

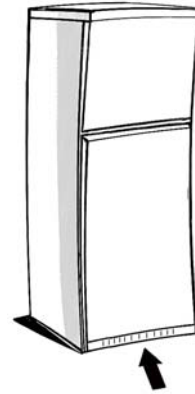

A ábra

HIBAKERESÉSI ÚTMUTATÓ

1. A készülék nem működik.

- Nincs-e áramkimaradás?
- A hálózati csatlakozó jól be van-e dugva a konnektorba?
- Be van-e dugva a kétpólusú hálózati megszakító?
- A biztosíték rendben van?
- Nem hibásodott-e meg a hálózati kábel?
- Nincs-e a hőmérsékletszabályozó gomb 0 (Stop) állásban?

2. A rekeszek belsejének hőmérséklete nem elég alacsony.

- Jól be van-e zárva a készülék ajtaja?
- Nincs-e a készülék hőforrás közelében?
- Jól van-e beállítva a termosztát?
- A szellőzőrácsokon keresztül keringő levegő útja nem akadályozott-e?

3. A hűtőtér belsejének hőmérséklete túlságosan alacsony.

- Jól van-e beállítva a termosztát?

4. A hűtőtér alján víz található.

- Nincs-e akadályozva a leolvasztott víz elvezetése?

5. A készülék belső világítása nem működik.

- Ellenőrizze először az 1. pontot, majd ezután:
 - Húzza ki a készülék hálózati csatlakozóját a konnektorból. Az izzóhoz való hozzáféréshez lásd a mellékelt táblázatban található utasításokat és rajzot.
 - Ellenőrizze a lámpát és szükség esetén cseréljen izzót. Max. 15 W teljesítmény.
- ### 6. Túlzott mértékű zúzmaraképződés a fagyasztótérben
- Jól be van-e zárva a készülék ajtaja?
 - Nem akadályozzák-e élelmiszerek az ajtó záródását?

Megjegyzések:

- Ha a hűtőszekrény elülső szélé meleg, akkor az nem hiba, hanem a páralecsapódást megelőző jel.
- A hűtőfolyadékot keringető rendszer bugyborékolásra emlékeztető zajai normális jelenségnek számítanak.

VEVŐSZOLGÁLAT

Mielőtt a vevőszolgálatot hívná:

1. Ellenőrizze, hogy egyedül nem tudja-e elhárítani a hibát (lásd "Hibakeresési útmutató").
2. Indítsa el újra a készüléket, és ellenőrizze, hogy fennáll-e még a hiba.
Ha igen, akkor ismét húzza ki a konnektorból a hálózati csatlakozót, és a műveletet ismételje meg egy óra múlva.

3. Ha a hiba még mindig fennáll, értesítse a vevőszolgálatot.

Közölje:

- a hiba jellegét,
- a készülék típusát,

- a szervizszámot (a készülék hátoldalára erősített táblán olvasható SERVICE szó után álló számot),
- pontos címét,
- telefonszámát.

SERVICE 0000 000 00000



Megjegyzés: A készülék ajtónyitásának megfordítása nem minősül garanciális beavatkozásnak, ha azt a vevőszolgálat végzi.

BEÜZEMELÉS

- A készüléket hőforrásoktól távol helyezze el.
- A készüléket száraz és jól szellőzött helyen állítsa üzembe.
- Tilos a felső és az alsó szellőztető elzárása.
- Belső tisztítás (lásd "A hűtőtér tisztítása" c. fejezetet).

Csatlakoztatás az elektromos hálózathoz

- **Az elektromos csatlakoztatásoknak meg kell felelniük a helyi előírásoknak.**
- A feszültségre és a teljesítményfelvételre vonatkozó adatok a zöltség- és gyümölcsfiók oldalán lévő gyári adattáblán láthatók.

Nem beépíthető készülékek esetén

- Az optimális működés érdekében a készülék fölött hagyjon minimum 5 cm szabad teret, és a szomszédos bútorokat is úgy helyezze el, hogy lehetővé váljék a légáramlás.
- A készüléket sík felületen állítsa fel, szükség esetén az elülső lábak be szabályozásával.

- **A törvény értelmében kötelező a készülék földelése. A gyártó semmilyen felelősséget nem vállal a személyekben, állatokban vagy dolgokban bekövetkezett azon károkért amelyek oka a fenti szabályok betartásának az elmulasztása.**
- Ha a hálózati csatlakozó és a konnektor nem ugyanabból a típusból való, akkor a hálózati csatlakozót szakemberrel cseréltesse ki.
- Ne használjon hosszabbítókat és elosztókat.

Áramtalanítás

- Az áramtalanítást vagy a villásdugónak a hálózati aljzatból való kihúzásával, vagy az aljzat és a készülék közé beépített kétpólusú hálózati megszakító segítségével kell elvégezni.

AZ AJTÓNYITÁSI IRÁNY MEGFORDÍTHATÓSÁGA

A hűtő és a fagyasztó ajtajának nyitási iránya megfordítható.

- Gondoskodjon arról, hogy a hűtő és a fagyasztó üres legyen, és ne legyen áram alatt.
- Ajánlatos, hogy az ajtónyitási irány megfordítását két személy végezze.

Szükséges eszközök

- Kereszt csavarhúzó
- Lapos csavarhúzó
- 8 és 10 mm-es dugókulcs vagy csőkulcs.

A talprészhez való hozzáférés érdekében támassza a hűtő/fagyasztót a hátára, de csak legfeljebb 45°-os szögben döntse meg, és a csomagolásból vett habszivacsra vagy hasonló anyagra támassza rá, hogy ne sérüljenek a hűtő/fagyasztó hátulján futó hűtőcsövek.

Távolítsa el a hűtő/fagyasztó hátoldalán levő két csavart.

Emelje fel a hűtő/fagyasztó tetejét.

A 8 mm-es dugókulcs vagy csőkulcs segítségével vegye ki a 3 csapszeget a forgópántból. Vegye ki a három csapszeget a túloldalán.

Távolítsa el az alátámasztást és a műanyagcsapát. Távolítsa el és cserélje ki az alátámasztásban levő csapot.

Helyezze azt vissza a hűtő/fagyasztó túloldalán.

Emelje le az ajtót a középső forgópánt alátámasztásáról, majd vigye odébb a hűtő/fagyasztó készülék házához. Vegye ki a hűtő felső széléről a rögzítő csavart, majd tegye azt vissza a túloldalra.

A 8 mm-es dugókulcs/csőkulcs segítségével szerelje le a középső forgópántot.

Ügyeljen arra, hogy a fehér távtartó ne vesszen el. Tegye félre a forgópántot. Emelje le az ajtót az alsó alátámasztásról.

Távolítsa el a hűtő középső részéről a zárólemezeket, majd tegye azokat vissza a túloldalra. Távolítsa el az ajtókról a zárólemezeket, majd szerelje vissza a forgópántok perselyét a túloldalra.

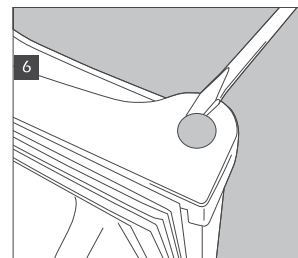
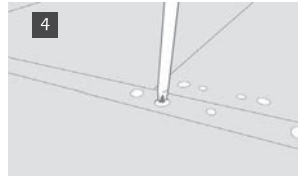
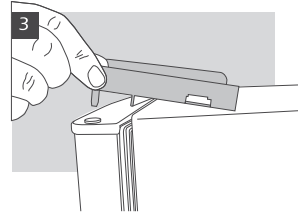
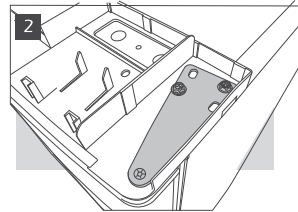
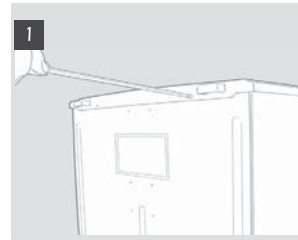

Kicsavarással távolítsa el a szintező lábacskákat.

A 8 mm-es dugókulcs vagy csókulcs segítségével szerelje le az alsó alátámasztást. Távolítsa el és cserélje ki a csapot úgy, hogy az anya kicsavarásához 10 mm-es kulcsot, a csap eltávolításához pedig lapos csavarhúzózt használjon. A teljes eltávolításhoz szükség lehet arra, hogy a csapot alulról meglökje.

Vegye ki az alapsavart, majd helyezze azt vissza a túloldalra.

Távolítsa el a hűtő/fagyasztó nem használt oldaláról a zárólemezeket, majd tegye azokat vissza az alátámasztások helyén maradt furatokra.

Fordított sorrendben cserélje meg az ajtókat és az alátámasztásokat.

A lábacsák kicserélésekor ügyeljen arra, hogy a legnagyobb láb az alátámasztás nélküli oldalra kerüljön.

Az alsó forgópánt végleges meghúzása előtt ellenőrizze, hogy mindkét ajtó egy vonalban legyen vízszintesen és függőlegesen, valamint hogy a tömítések minden oldalon jól tartsanak.

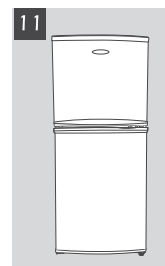
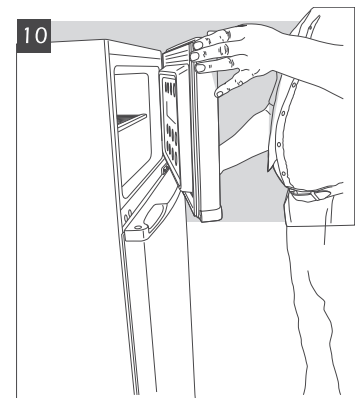
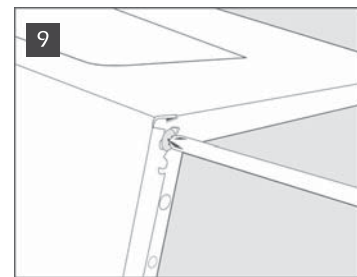
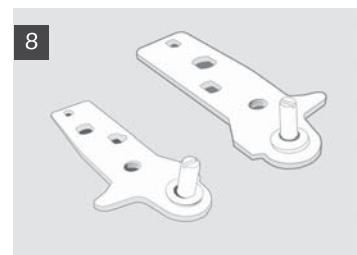
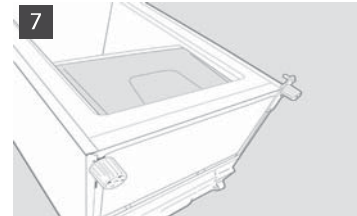

РУКОВОДСТВО ПО ЭКСПЛУАТАЦИИ

**ПРЕЖДЕ ЧЕМ ПОЛЬЗОВАТЬСЯ
ПРИБОРОМ**

**СОВЕТЫ ПО ЗАЩИТЕ ОКРУЖАЮЩЕЙ
СРЕДЫ**

**МЕРЫ ПРЕДОСТОРОЖНОСТИ И ОБЩИЕ
РЕКОМЕНДАЦИИ**

**ИСПОЛЬЗОВАНИЕ ХОЛОДИЛЬНОЙ
КАМЕРЫ**

**ИСПОЛЬЗОВАНИЕ МОРОЗИЛЬНОЙ
КАМЕРЫ**

**РАЗМОРАЖИВАНИЕ И ЧИСТКА
МОРОЗИЛЬНОЙ КАМЕРЫ**

ЧИСТКА ХОЛОДИЛЬНОЙ КАМЕРЫ

ЧИСТКА И ОБСЛУЖИВАНИЕ

**РУКОВОДСТВО ПО ПОИСКУ И
УСТРАНЕНИЮ НЕИСПРАВНОСТЕЙ**

ПОСЛЕПРОДАЖНОЕ ОБСЛУЖИВАНИЕ

УСТАНОВКА

ПЕРЕВЕШИВАНИЕ ДВЕРОК

ПРЕЖДЕ ЧЕМ ПОЛЬЗОВАТЬСЯ ПРИБОРОМ

- Приобретенный вами прибор предназначен для использования в быту, а также в следующих случаях:
 - в магазинах, офисах и иных местах работы в помещениях, используемых под кухню,
 - в кухнях на фермах,
 - в отелях, мотелях, резиденциях и гостиницах типа V&V для пользования этим прибором отдельными клиентами.

Для оптимального использования прибора рекомендуем Вам внимательно прочитать инструкции по эксплуатации, в которых Вы найдете описание холодильника и полезные советы. Сохраните данное руководство для последующего использования.

1. После снятия упаковки с прибора удостоверьтесь, что он не поврежден и что дверца плотно закрывается. О любом повреждении следует сообщить в магазин, где Вы приобрели холодильник, в течение 24 часов после его поставки.
2. Подождите не менее двух часов до включения прибора для того, чтобы восстановилась эффективность работы системы охлаждения.
3. Проследите, чтобы установка и электрическое подключение прибора были выполнены квалифицированным техническим специалистом в соответствии с инструкциями производителя и действующими местными нормами безопасности.
4. Прежде чем пользоваться прибором, выполните внутри него уборку.

СОВЕТЫ ПО ЗАЩИТЕ ОКРУЖАЮЩЕЙ СРЕДЫ

1. Упаковка

Для упаковки прибора используется материал, допускающий 100% ную вторичную переработку, о чем свидетельствует нанесенный на него соответствующий символ. Удаление материала должно осуществляться в соответствии с действующими местными нормами. Упаковочный материал (целлофановые пакеты, элементы из полистирола и т.п.) является потенциальным источником опасности для детей и должен храниться в недоступном для них месте.

2. Сдача на слом

Прибор изготовлен из материалов, допускающих повторное использование. Данный прибор имеет маркировку в соответствии с Европейской директивой 2002/96/EC, Waste Electrical and Electronic Equipment (WEEE Утилизация электрического и электронного оборудования). Обеспечивая надлежащую утилизацию изделия, потребитель способствует предотвращению возможного негативного воздействия на окружающую среду и здоровье людей.

Символ  имеющийся на изделии или в сопроводительной документации, указывает на то, что данное изделие не может удаляться в отходы как бытовой мусор, а должно быть доставлено в соответствующий пункт сбора и переработки электрического и электронного оборудования.

При сдаче прибора на слом приведите его в нерабочее состояние, срезав электрический кабель питания и сняв дверцы и полки так, чтобы дети не могли попасть внутрь прибора. При сдаче холодильника на слом придерживайтесь соответствующих местных правил и сдавайте его в специальные центры по переработке отходов, не оставляя прибор без присмотра даже на несколько дней, так как он является источником потенциальной опасности для детей. Более подробную информацию о том, как следует обращаться с прибором, а также о его сдаче и переработке можно получить в соответствующем местном учреждении, службе сбора бытового мусора или в магазине, в котором было приобретено это изделие.

Для справки:

Настоящий прибор не заполнен CFC. В охлаждающем контуре используется фреон R134a (HFC) или R600a (HC), см. паспортную табличку внутри прибора.

Для приборов с изобутаном (R600a): изобутан это природный газ, не оказывающий воздействия на окружающую среду, но являющийся горючим. В связи с этим необходимо проверять трубопроводы системы охлаждения на отсутствие повреждений. В данном приборе может содержаться парниковые газы-фторуглероды, трактуемые в Киотском Протоколе; хладагент содержится в герметичном замкнутом контуре системы. Хладагент R134a: Классифицирован как газ, имеющий потенциал влияния на глобальное потепление GWP, равный 1300.

Заявление о соответствии

Данный прибор предназначен для хранения продуктов питания и изготовлен в соответствии с правилами (EC) N. 1935/2004.



Данное изделие разработано, изготовлено и реализовано в соответствии с:

- нормы безопасности Директивы “Низкое напряжение” 2006/95/CE (которая заменяет Директиву 73/23/CEE с ее последующими изменениями).
- с правилами защиты, предусмотренными Директивой “ЭМС” 2004/108/CE.

Электрическая защита прибора гарантирована только в том случае, если прибор правильно подключен к эффективно действующему заземляющему устройству в соответствии с законодательными нормами.



МЕРЫ ПРЕДОСТОРОЖНОСТИ И ОБЩИЕ РЕКОМЕНДАЦИИ

УСТАНОВКА

- Перемещение и установка прибора должны выполняться не менее чем двумя лицами.
- Будьте внимательны при перемещениях прибора, чтобы не повредить полы (например, паркет).
- В процессе установки следите за тем, чтобы не повредить холодильником кабель питания.
- Проследите за тем, чтобы прибор не находился вблизи от источников тепла.
- Для обеспечения должной вентиляции оставляйте свободное пространство по обеим сторонам прибора и над ним или же следуйте инструкциям по эксплуатации.
- Следите за тем, чтобы вентиляционные отверстия прибора оставались свободными.
- Следите за целостностью трубопроводов контура циркуляции хладагента.
- Устанавливайте, выровняв по горизонтали, холодильник на полу, способном выдерживать вес прибора, выбрав при этом пространство, соответствующее его размеру и назначению.
- Устанавливайте прибор в сухом и хорошо вентилируемом помещении. Прибор предназначен для эксплуатации в среде, температура которой не превышает определенных пределов, которые определяются по климатическому классу прибору, указанному на паспортной табличке: прибор может работать ненадлежащим образом в случае, если длительное время находился при температуре, выходящей за пределы установленных интервалов.

Климатический класс	Темп. окр. ср. (°C)	Темп. окр. ср. (°F)
SN	От 10 до 32	От 50 до 90
N	От 16 до 32	От 61 до 90
ST	От 16 до 38	От 61 до 100
T	От 16 до 43	От 61 до 110

- Удостоверьтесь, что данные по напряжению на табличке с паспортными данными соответствуют напряжению в Вашей квартире.
- Не пользуйтесь переходниками на одно или несколько гнезд или удлинителями.
- Для подключения к сети водоснабжения следует использовать трубу, поставляемую в комплекте с новым изделием; нельзя использовать трубу прибора, которым вы пользовались до этого.
- Изменения в конструкции кабеля питания или его замена могут выполняться только квалифицированным специалистом или персоналом сервисного центра.
- Отключение от электрической сети осуществляется отсоединением вилки от розетки или при помощи двухполюсного сетевого выключателя, устанавливаемого до розетки.

БЕЗОПАСНОСТЬ

- Запрещается помещать внутрь прибора баллоны с аэрозолем или емкости, содержащие горючие или воспламеняющиеся вещества.
- Не храните бензин, горючие жидкости или огнеопасные вещества вблизи от холодильника или любого другого электробытового прибора. Выделяемые ими пары могут стать причиной пожара или взрыва.
- Нельзя пользоваться никакими механическими, электрическими или химическими приспособлениями для ускорения процесса оттаивания кроме тех, которые рекомендованы производителем прибора.
- Нельзя пользоваться или помещать электроприборы внутрь отделений, если они отличаются от тех, которые рекомендованы производителем.
- Данный прибор не предназначен для использования детьми или лицами со сниженными физическими, сенсорными или умственными возможностями, а также лицами, не имеющими соответствующего опыта и знаний, без надзора или предварительного обучения пользованию им лицом, отвечающим за их безопасность.
- Во избежание опасности удушья и застревания внутри прибора не позволяйте детям играть или прятаться в нем.
- Не допускайте попадания в желудок жидкого содержимого (нетоксичного) аккумуляторов холода, если таковые имеются (в некоторых моделях).
- Не ешьте кубики льда и мороженое типа эскимо сразу после того, как они вынуты из морозильника, так как они могут вызвать ожоги от холода.

ИСПОЛЬЗОВАНИЕ

- Перед выполнением какихлибо операций по обслуживанию или уборке выньте вилку из розетки или отключите питание в электросети.
- Все приборы, в которых предусмотрены льдогенераторы и дозаторы воды, должны быть подсоединены к системе водоснабжения, в которой подается только питьевая вода (при давлении в сети водоснабжения 0,17 – 0,81 МПа (1,7 - 8,1 бар)). В льдогенераторы и/или дозаторы воды, не соединенные напрямую с сетью водоснабжения, следует наливать только питьевую воду.
- Используйте холодильную камеру только для хранения свежих продуктов, а морозильную камеру только для хранения замороженных и замораживания свежих продуктов, а также для получения кубиков льда.
- Не ставьте в морозильную камеру стеклянные емкости с жидкостью, так как они могут лопнуть.

Изготовитель снимает с себя любую ответственность в случае несоблюдения приведенных выше указаний и мер предосторожности.

ИСПОЛЬЗОВАНИЕ ХОЛОДИЛЬНОЙ КАМЕРЫ

Данный прибор представляет собой холодильник с морозильной камерой класса ******* звезд
Размораживание холодильной камеры происходит полностью автоматически.

Ввод холодильника в эксплуатацию

Вставьте вилку сетевого шнура в розетку. Термостат позволяет регулировать температуру обеих камер: холодильной и морозильной.

Регулировка температуры камер:

1. Для обеспечения правильной работы прибора и наилучших условий хранения продуктов **рекомендуется выполнять регулировку термостата в соответствии с указаниями в прилагаемой спецификации изделия.**
2. Если Вы хотите изменить температуру в холодильной камере переведите ручку термостата:
 - на меньшие значения **или MIN**, для того, чтобы температура внутри камеры была **МЕНЕЕ НИЗКОЙ**;
 - на более высокие значения **или MAX**, для того, чтобы температура была **БОЛЕЕ НИЗКОЙ**.

Термостат в положении 0: функции прибора и освещение отключены.

3. Нажмите соответствующий выключатель (Рис. G) для включения устройства, предотвращающего образование конденсата.

Примечание:

Температура окружающего воздуха, количество открываний двери и положение прибора могут влиять на температуру внутри холодильника. Положение ручки термостата следует подбирать с учетом вышеуказанных факторов.

Хранение продуктов в холодильной камере

Положите продукты, как это показано на соседнем рисунке.

- А. Готовые блюда
- В. Рыба, мясо
- С. Фрукты и овощи
- Д. Бутылки
- Е. Яйца
- Ф. Масло, молочные продукты, сыры

Примечания:

- Пространство между полками и задней стенкой холодильной камеры должно оставаться свободным, чтобы не мешать циркуляции воздуха.
- Не кладите продукты так, чтобы они касались задней стенки холодильной камеры.
- Не ставьте горячие блюда в холодильную и морозильную камеры.
- Храните жидкости в закрытых емкостях.
- При хранении овощей с высоким содержанием влаги в контейнере для фруктов и овощей может скапливаться конденсат: это не препятствует правильной работе прибора.



Для исполнений с устройством, предотвращающим образование конденсата

Рис. G

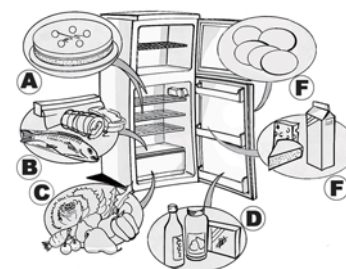

ИСПОЛЬЗОВАНИЕ МОРОЗИЛЬНОЙ КАМЕРЫ

Данный холодильник снабжен морозильной камерой класса **★☆☆** звезд. В ней можно хранить замороженные продукты в течение времени, указанного на упаковке. Морозильная камера позволяет также замораживать свежие продукты. Для этого положите их на верхнюю решетку. Замороженные продукты кладутся в самый низ камеры с тем, чтобы они не касались продуктов, находящихся в процессе заморозки.

Количество свежих продуктов, которое можно заморозить в течение 24 часов, указано на табличке с паспортными данными.

Внимание:

Заверните и запечатайте свежие продукты, предназначенные для замораживания в:

- фольгу, прозрачную пленку, непромокаемые пластиковые пакеты, полиэтиленовые емкости с крышкой, специальные емкости, пригодные для заморозки продуктов.
- В морозильной камере поддерживается температура, необходимая для хранения продуктов, даже в случае прерывания подачи электроэнергии. В этом случае рекомендуется не открывать дверцу морозильной камеры.

Внимание:

Для определения допустимых сроков хранения свежих и замороженных продуктов обратитесь к таблице, приведенной рядом.

При покупке замороженных продуктов убедитесь, что:

- Упаковка или пакет не повреждены, так как это может вызвать порчу продукта. Если пакет вздут, или на нем видны влажные пятна, это может означать, что он хранился не в оптимальных условиях, и что уже мог начаться процесс размораживания.
- Покупайте замороженные продукты в последнюю очередь и для их перевозки используйте сумки с термоизоляцией.
- Сразу по возвращении домой положите замороженные продукты в морозильную камеру.
- Не подвергайте частично размороженные продукты повторному замораживанию, а используйте их в течение 24 часов.
- Избегайте или сведите к минимуму перепады температуры. Учитывайте дату окончания срока хранения, указанную на упаковке.
- Всегда придерживайтесь указаний по хранению замороженных продуктов, приведенных на их упаковке.

Выработка кубиков льда

- Заполните ванночку для льда на 3/4 водой и поставьте ее на дно морозильной камеры. Если ванночка примерзла ко дну морозильной камеры, не используйте для ее отделения заостренные или режущие предметы.

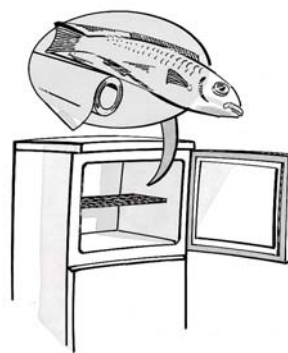

МЕСЯЦЫ ПРОДУКТЫ

МЕСЯЦЫ	ПРОДУКТЫ
1-3	
4-7	
8-12	

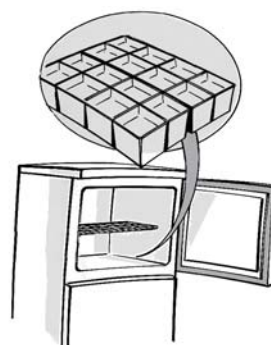

РАЗМОРАЖИВАНИЕ И ЧИСТКА МОРОЗИЛЬНОЙ КАМЕРЫ

Рекомендуется размораживать морозильную камеру 1 или 2 раза в год или же тогда, когда толщина изморози на стенках достигнет 3 мм. Советуем производить размораживание при минимальном запасе продуктов.

1. Откройте дверцу и выньте все продукты, заверните их в газетную бумагу и положите плотно друг к другу в прохладном месте или в термосумку.
2. **Отключите холодильник от электросети.**
3. Оставьте дверцу открытой для обеспечения таяния льда, накопившегося на стенках камеры.
4. Удалите талую воду со дна камеры.
5. Почистите внутреннюю часть морозильной камеры губкой, смоченной в теплой воде и/или в нейтральном моющем растворе.
Не пользуйтесь абразивными средствами.
6. После этого сполосните водой и тщательно протрите.

Примечание: Для предупреждения невозстановливаемых повреждений камеры не пользуйтесь заостренными или режущими предметами для удаления льда и не нагревайте камеру искусственным образом.

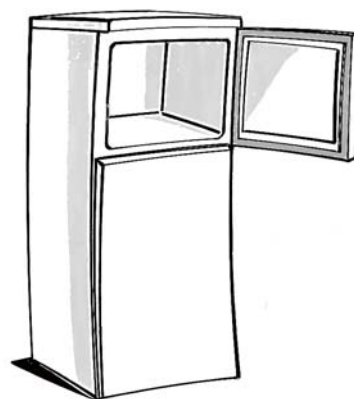

ЧИСТКА ХОЛОДИЛЬНОЙ КАМЕРЫ

Периодически выполняйте чистку холодильной камеры.

Размораживание холодильной камеры происходит полностью автоматически.

Периодическое образование капель воды на внутренней задней стенке холодильной камеры указывает на этап автоматического размораживания.

Талая вода автоматически стекает в сливное отверстие и собирается в емкости, где она испаряется.

Перед выполнением каких-либо операций по обслуживанию или чистке прибора выньте вилку из розетки или выключите электрическое питание.

- Выполняйте чистку губкой, смоченной в теплой воде и/или в нейтральном моющем растворе.
- Вымойте камеру и вытрите ее мягкой тряпкой.
Не пользуйтесь абразивными веществами.

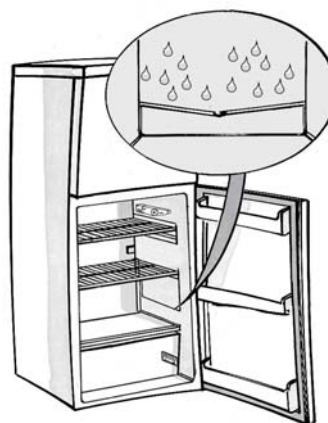

ЧИСТКА И ОБСЛУЖИВАНИЕ

Встраиваемые холодильники

- Периодически выполняйте чистку вентиляционных решеток пылесосом или щеткой (см. **рис. А**).
- Протирайте холодильник снаружи мягкой влажной тряпкой.

Меры в случае продолжительного отсутствия

1. Достаньте продукты из холодильной и морозильной камер.
2. Отключите прибор от электросети.
3. Разморозьте морозильную камеру, вымойте и вытрите обе камеры.
4. Оставьте дверцы открытыми во избежание появления неприятного запаха.



Рис. А

РУКОВОДСТВО ПО ПОИСКУ И УСТРАНЕНИЮ НЕИСПРАВНОСТЕЙ

1. Прибор не работает.

- Есть ли напряжение в сети?
- Правильно ли включена вилка прибора в розетку?
- Включен ли сетевой двухполюсный выключатель?
- Не перегорел ли предохранитель?
- Не поврежден ли сетевой шнур?
- Не находится ли термостат в положении 0 (Стоп)?

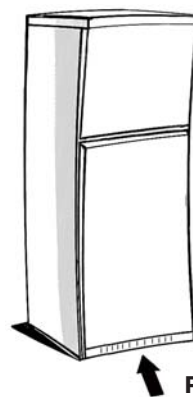
2. Температура внутри камер недостаточно низкая.

- Хорошо ли закрыта дверца?
- Не установлен ли прибор вблизи источника тепла?
- Находится ли термостат в правильном положении?
- Не затруднена ли циркуляция воздуха через вентиляционные решетки?

3. Температура внутри холодильника слишком низкая.

- Находится ли термостат в правильном положении?

4. На дне холодильной камеры скапливается вода.

- Не засорен ли слив талой воды?

5. Не работает внутреннее освещение.

- Сначала проверьте пункт 1, а затем:
- Отключите прибор от электросети. Чтобы получить доступ к лампочке, обратитесь к инструкциям и рисунку на прилагаемой схеме изделия.
 - Проверьте лампочку и замените ее, если нужно, на новую. Мощность лампочки не должна превышать 15 Вт.

6. Образование избыточного количества льда в морозильной камере

- Хорошо ли закрыта дверца?
- Не мешают ли продукты правильному закрыванию дверцы?

Примечания:

- Если передняя часть прибора нагревается, это не является дефектом; данное явление предупреждает образование конденсата.
- Звуки бульканья и шипенья в холодильном контуре следует считать нормальным явлением.

ПОСЛЕПРОДАЖНОЕ ОБСЛУЖИВАНИЕ

Прежде чем обращаться в сервисный центр:

1. Попробуйте устранить неполадки самостоятельно (см. раздел “Руководство по поиску и устранению неисправностей”).
2. Вновь включите прибор, чтобы проверить, устранена ли неисправность. При отрицательном результате опять отключите прибор и повторите операцию через час.
3. Если неисправность остается, обратитесь в сервисный центр. Сообщите:
 - Тип неполадки,
 - модель,

- сервисный номер (номер, следующий после слова SERVICE на паспортной табличке, находящейся внутри прибора),
- Ваш полный адрес,
- ваш номер телефона и код города.

SERVICE 0000 000 00000



Примечание: Сторона навески дверей прибора может быть изменена, эта операция выполняется сервисным центром и не включается в гарантийные обязательства.

УСТАНОВКА

- Устанавливайте прибор вдали от источников тепла.
- Устанавливайте прибор в сухом, хорошо проветриваемом помещении.
- Не закрывайте никакими предметами необходимое для вентиляции пространство сверху и снизу.
- Вымойте холодильник изнутри (см. раздел “Чистка холодильной камеры”).

Подключение холодильника к электрической сети

- **Подключение к электрической сети должно выполняться в соответствии с местными нормами.**
- Данные по напряжению питания и потребляемой мощности указаны на табличке, расположенной рядом с ящиком для фруктов и овощей.

Для отдельно стоящих холодильников (не встраиваемых)

- Для оптимальной работы прибора оставьте над ним не менее 5 см свободного пространства и разместите остальную кухонную мебель так, чтобы обеспечить достаточно места для циркуляции воздуха.
- Установите прибор строго горизонтально, регулируя, если требуется, передние ножки.

- **Заземление холодильника является обязательным требованием законодательства. Производитель снимает с себя всякую ответственность за травмы людей, животных или материальный ущерб, которые могут возникнуть в результате несоблюдения вышеуказанных норм.**
- Если вилка и розетка не соответствуют друг другу, то замените розетку. Замена должна быть выполнена квалифицированным электриком.
- Не пользуйтесь удлинителями или переходниками-разветвителями.

Отключение от электрической сети

- Отключение прибора от электрической сети должно осуществляться выниманием вилки сетевого шнура из розетки или при помощи двухполюсного размыкателя, устанавливаемого в электрической цепи перед розеткой.

ПЕРЕВЕШИВАНИЕ ДВЕРОК

Дверцы Вашего холодильника-морозильника можно перевесить на другую сторону.

- Убедитесь в том, что обе камеры отключены от сети электропитания и что из них убраны продукты.
- Мы рекомендуем, чтобы операцию по перевешиванию дверцы выполняли два человека.

Необходимые инструменты

- Крестовая отвертка
- Плоская отвертка
- Гаечный ключ на 8 мм и на 10 мм.

Наклоните холодильник-морозильник назад, чтобы получить доступ к его дну. Не наклоняйте холодильник под углом свыше 45 градусов и подложите под него пенопласт из упаковки или другой подобный материал во избежание повреждений трубок холодильного контура, расположенных с его задней стороны.

Снимите два винта с задней стороны холодильника-морозильника. Поднимите верхнюю крышку холодильника/морозильника.

С помощью гаечного ключа на 8 мм снимите 3 болта крепления петли. Снимите три болта с противоположной стороны.

Снимите держатель и пластиковую накладку. Снимите палец держателя. Установите его на противоположную сторону холодильника-морозильника.

Приподнимите верхнюю дверцу с держателя центральной петли и снимите ее со шкафа. Снимите стопорный винт с верхней стороны холодильника и установите его на противоположную сторону.

С помощью гаечного ключа на 8 мм снимите центральную петлю. Будьте осторожны, чтобы не повредить белую прокладку. Отложите петлю в сторону. Приподнимите дверцу с нижнего держателя.

Снимите накладки с центральной части холодильника и установите их на противоположную сторону. Снимите накладки с дверок и установите втулки петель на противоположную сторону.

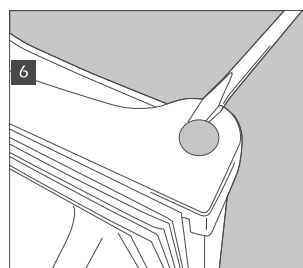
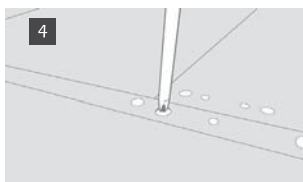
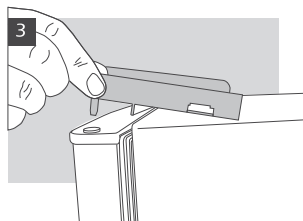
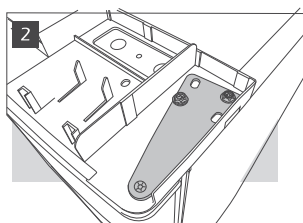
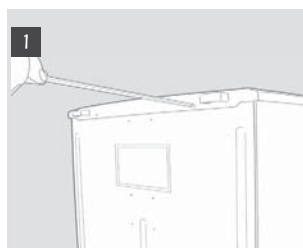

Открутите и снимите выравнивающие ножки.

С помощью гаечного ключа на 8 мм снимите нижний держатель. Снимите палец; используйте ключ на 10 мм, чтобы отвинтить гайку, и плоскую отвертку, чтобы снять палец. Для того, чтобы полностью снять палец, может потребоваться подтолкнуть его снизу.

Снимите винт с основания и установите его на противоположную сторону. Снимите наклейки с неиспользуемой стороны холодильника-морозильника и установите их на отверстия, в которых ранее стояли держатели.

Действуя в обратном порядке, установите дверцы и держатели. При установке ножек проследите, чтобы большая ножка была установлена на той стороне, на которой нет держателя.

Перед тем, как окончательно затягивать нижнюю петлю, убедитесь, что обе дверцы выровнены по горизонтали и вертикали и что прокладки плотно прилегают к стенкам со всех сторон.

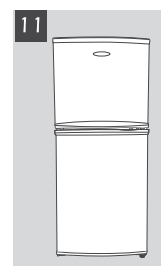
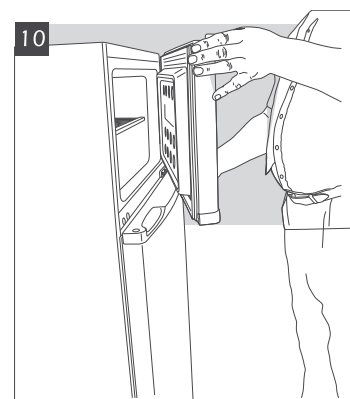
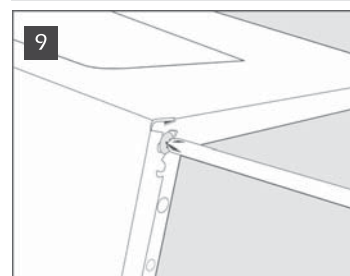
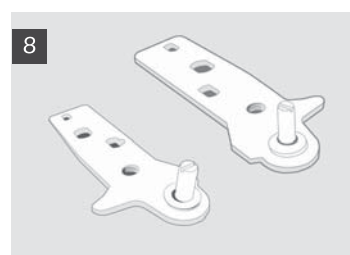
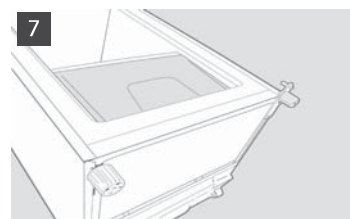

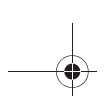

ИНСТРУКЦИЯ ЗА УПОТРЕБА

ПРЕДИ ИЗПОЛЗВАНЕ НА УРЕДА

**СЪВЕТИ ЗА ОПАЗВАНЕ НА ОКОЛНАТА
СРЕДА**

**ОБЩИ ПРЕДПАЗНИ МЕРКИ И
ПРЕПОРЪКИ**

**КАК ФУНКЦИОНИРА ОТДЕЛЕНИЕТО НА
ХЛАДИЛНИКА**

**КАК ФУНКЦИОНИРА ОТДЕЛЕНИЕТО НА
ФРИЗЕРА**

**ОБЕЗСКРЕЖАВАНЕ И ПОЧИСТВАНЕ НА
ОТДЕЛЕНИЕТО НА ФРИЗЕРА**

**КАК СЕ ПОЧИСТВА ОТДЕЛЕНИЕТО НА
ХЛАДИЛНИКА**

ПОЧИСТВАНЕ И ОБСЛУЖВАНЕ

ОТСТРАНЯВАНЕ НА НЕИЗПРАВНОСТИ

СЕРВИЗ ЗА ПОДДРЪЖКА

ИНСТАЛИРАНЕ

ОБРЪЩАНЕ НА ВРАТИТЕ

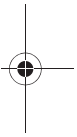

ПРЕДИ ИЗПОЛЗВАНЕ НА УРЕДА

- Изделието, с което сте се сдобили, е предназначено изключително за домашна употреба, както и за употреба:
 - в кухненските зони към работни помещения, магазини и/или канцеларии
 - на стопанства
 - в хотели, мотели, резиденции, квартири, при използване от един клиент.

За да използвате най-добре Вашия уред, приканваме Ви да прочетете внимателно указанията за употреба, в които ще намерите описанието на изделието и важни съвети.

Запазете тази книжка за бъдещи справки.

1. След като сте разопаковали уреда, уверете се, че той не е повреден и вратите се затварят плътно. За евентуални повреди съобщавайте на доставчика в срок от 24 часа.
2. Препоръчва се да се изчака поне два часа преди включването на уреда в мрежата, за да стане охладителната верига напълно ефективна.
3. Инсталирането и свързването към електрическата мрежа трябва непременно да се извършат от квалифициран техник, съгласно инструкциите на производителя и действащите местни норми за безопасност.
4. Почистете вътрешността на уреда преди употреба.

СЪВЕТИ ЗА ОПАЗВАНЕ НА ОКОЛНАТА СРЕДА

1. Опаковка

Опаковъчният материал може да се рециклира 100% и е маркиран със знака за рециклиране.

Когато го изхвърляте, спазвайте местните норми. Опаковъчният материал (полиетиленови пликосе, части от полистирол и др.) трябва да се съхранява далеч от достъп на деца, тъй като представлява потенциален източник на опасност.

2. Изхвърляне за отпадъци

Уредът е произведен от материали, годни за рециклиране. Този уред е маркиран в съответствие с Европейска директива 2002/96/ЕО "Електрическо и електронно оборудване за отпадъци" (WEEE). Като се грижи този уред да бъде изхвърлен по правилен начин, потребителят допринася за предотвратяването на възможни негативни последици за околната среда и здравето.

Символът  върху изделието или върху документите, приложени към изделието, показва, че това изделие не бива да се третира като битови отпадъци. Вместо това, то трябва да се предава в специализиран пункт за рециклиране на електрическо и електронно оборудване.

При изхвърлянето му направете уреда негоден за употреба, като отрежете захранващия кабел, свалите вратите и рафтовете, така че да не може деца лесно да влязат вътре в хладилника. Изхвърлете го, като спазвате местната нормативна уредба за изхвърляне на отпадъци и го предайте в съответните центрове за отпадъци, като не го оставяте без надзор дори за няколко дни, за да не възникне опасност за дете. За поподробна информация за третирането, възстановяването и рециклирането на това изделие се обърнете към вашата местна градска управа, към вашата служба за изхвърляне на битови отпадъци или към магазина, откъдето сте закупили изделието.

Информация:

Този уред не съдържа CFC. Хладилната система съдържа R134a (HFC) или R600a (HC) (вж. табелката с данни, поставена вътре в уреда).

За уредите с изобутан (R600a): Изобутанът е природен газ без въздействие върху околната среда, който обаче е възпламеним. Затова е необходимо да се уверите, че тръбите на хладилната система не са повредени.

Този продукт може да съдържа флуорирани парникови газове, предмет на Протокола от Киото; хладилният газ се съдържа в система, която е херметически затворена. Хладилен газ: R134a има потенциал за глобално затопляне (GWP) 1300.

Декларация за съответствие

Този уред е предназначен за съхраняване на хранителни продукти и е произведен в съответствие с нормативната наредба (CE) N°. 1935/2004.



Този уред е замислен, произведен и предлаган на пазара в съответствие с:

- цели за безопасност на Директива "Ниско напрежение" 2006/95/ЕО (които заместват 73/23/ЕО и последващите изменения и допълнения);
- изискванията за защита на Директива "EMC" 2004/108/ЕО.

Електротехническата безопасност на изделието е гарантирана само ако той е правилно свързан към ефективно заземително устройство в съответствие със закона.



ОБЩИ ПРЕДПАЗНИ МЕРКИ И ПРЕПОРЪКИ

ИНСТАЛИРАНЕ

- Преместването а разполагането на уреда трябва да се извършва от двама души или повече.
- При преместване внимавайте да не повредите подовата настилка (напр. паркет).
- По време на инсталирането внимавайте уредът да не повреди захранващия кабел.
- Внимавайте уредът да не е разположен близо до източник на топлина.
- За да се осигури правилна вентилация, оставете място от двете страни и над хладилника.
- Поддържайте свободни от пречки вентилационните отвори на корпуса на уреда.
- Внимавайте да не повредите тръбите на хладилната система на хладилника.
- Инсталирайте и нивелирайте уреда върху подова настилка, която е в състояние да издържи теглото му, и в помещение, подходящо за размерите и употребата му.
- Разположете уреда на сухо и добре проветрено място. Уредът е предназначен за работа в условия, при които температурата се движи в следните интервали, като функционирането му съответства на класа, посочен на табелката с данни: уредът може да не функционира правилно, ако се остави да действа дълго време при температура, която е над или под предвидения температурен интервал.

Климатичен клас	Темп. ок.сп. (°C)	Темп. ок.сп. (°F)
SN	От 10 до 32	От 50 до 90
N	От 16 до 32	От 61 до 90
ST	От 16 до 38	От 61 до 100
T	От 16 до 43	От 61 до 110

- Проверете дали напрежението на табелката с данни отговаря на напрежението в жилището ви.
- Не използвайте адаптери, удължители или разклонители.
- За свързване към водопроводната мрежа използвайте приложената тръба към новия уред, а не използвайте тръбата, останала от предишния уред.
- Захранващият кабел може да се поправя или сменя само от упълномощено лице или от Сервиза за поддръжка.
- Изключването на уреда от електрическата мрежа става или чрез изваждане на щепсела от контакта, или чрез двуполусен прекъсвач, разположен над контакта.

БЕЗОПАСНОСТ

- В уреда не трябва да се поставят контейнери със спрей под налягане и съдове, които съдържат гориво или запалителни вещества.
- Не съхранявайте и не използвайте бензин или други запалителни течности и газове в близост до уреда и други електродомакински уреди. Парите, които се отделят, може да предизвикат пожар или избухване.
- Не използвайте механични, електрически или химически средства за ускоряване на процеса на обезкрежаване, с изключение на препоръчаните от производителя.
- Не използвайте и не поставяйте електроуреди във вътрешността на отделенията на уреда, ако те не са от тип, изрично препоръчан от производителя.
- Този уред не е предназначен за употреба от лица (включително деца) с намалени физически, сетивни или умствени способности или без опит и познания за уреда, ако не са инструктирани или контролирани по време на използването на уреда от лице, отговорно за тяхната сигурност.
- За да се избегне риск от затваряне и задушаване на деца във вътрешността на уреда, не им позволявайте да играят или да се крият в уреда.
- Не поглъщайте течността (атоксична), съдържаща се в охлаждащите пакетчета, ако има такива (при някои модели).
- Не яжте кубчета лед или близалки веднага след изваждането им от фризера, защото може да предизвикат "студени изгаряния".

УПОТРЕБА

- Преди да извършите каквато и да било операция по обслужване и почистване, извадете щепсела от контакта или изключете общото захранване.
- Всички уреди, снабдени с устройства за получаване на лед и дозатори на вода, трябва да се свържат с водопроводна мрежа, по която тече изключително питейна вода (при налягане на водопроводната мрежа между 0,17 и 0,81 MPa (1,7 и 8,1 бара). Устройствата за получаване на лед и/или вода, които не са директно свързани с водопровода, трябва да бъдат напълвани единствено с питейна вода.
- Използвайте отделението на хладилника само за съхраняване на пресни продукти, а отделението на фризера само за съхраняване на замразени продукти, замразяване на пресни продукти и получаване на кубчета лед.
- Не поставяйте в отделението на фризера стъклени съдове с течност, защото може да се пръснат.

Производителят не носи никаква отговорност, ако не бъдат спазвани предпазните мерки, указани погоре.

КАК ФУНКЦИОНИРА ОТДЕЛЕНИЕТО НА ХЛАДИЛНИКА

Този уред представлява хладилник с отделение на фризера с ******* звезди.

Обезскрежаването на отделението на хладилника е напълно автоматично.

Включване на хладилника

Включете щепсела в контакта.

Термостатът позволява регулиране на температурата и в двете отделения: на хладилника и фризера.

Как се регулира температурата на отделенията:

1. За правилно функциониране и за по-добро съхраняване на храни, **ви препоръчваме да регулирате термостата в съответствие с указанията, дадени в приложената карта на изделието.**
2. Ако трябва да регулирате температурата в отделението на хладилника, завъртете копчето за регулиране на термостата:
 - на **по-ниски стойности/MIN**, ако искате вътрешната температура в отделението да е **ПО-ВИСОКА**;
 - на **по-високи стойности/MAX**, за да постигнете **ПО-НИСКА** температура.

Термостат на 0: функциите на уреда и осветлението се прекъсват.

3. Натиснете съответния превключвател (фиг. G), за да включите устройството против кондензация.

Забележка:

Температурата на околния въздух, честотата на отваряне на вратата и положението на уреда може да окажат въздействие върху вътрешните температури на хладилника. Положенията на термостата трябва да се променят в съответствие с тези фактори.

Как се съхраняват хранителни продукти в отделението на хладилника

Зареждайте продуктите както е илюстрирано на фигурата.

- A. Готвени продукти
- B. Риба, месо
- C. Плодове и зеленчуци
- D. Бутилки
- E. Яйца
- F. Масло, млечни изделия, сирене

Забележки:

- Разстоянието между рафтовете и задната стена на хладилника осигурява свободна циркулация на въздуха.
- Не поставяйте продуктите в пряко съприкосновение със задната стена на отделението на хладилника.
- Не поставяйте в отделенията още топли храни.
- Съхранявайте течностите в затворени съдове.
- Съхраняването на зеленчуци, съдържащи много вода, може да предизвика образуването на кондензация в долното чекмедже: това не пречи на правилното функциониране на уреда.



За модели с устройство против кондензация



Фиг. G

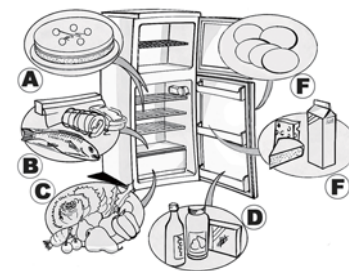

КАК ФУНКЦИОНИРА ОТДЕЛЕНИЕТО НА ФРИЗЕРА

Отделението на фризера е с ******** звезди. Това ви позволява да съхранявате замразени храни за период, указан на опаковката им. Освен това, може да замразявате пресни храни върху решетката, на по-високо ниво, като премествате вече замразените храни в по-долните чекмеджета, така че да не влизат в съприкосновение с храни, които още не са замръзнали.

Количеството на пресните храни, което може да се замразява в продължение на 24 часа, е показано на табелката с данни.

Важно:

Увивайте и затваряйте пресните храни за замразяване в:

- алуминиево фолио, прозрачно фолио, непромокаеми пластмасови опаковки, полиетиленови съдове с капак, съдове за замразяване, при условие че са предназначени за замразяване на храни.
- Отделението на фризера е в състояние да поддържа температура, подходяща за съхраняване на храни, дори и в случай на спиране на електрическият ток. Препоръчително е през това време да се избягва отварянето на вратата на отделението.

Важно:

За месеците на съхранение на замразени пресни храни се придържайте към таблицата, посочена тук.

Когато купувате замразени храни, проверете дали:

- Опаковката или пакетът са цели, тъй като продуктите може да се развалят. Ако пакетът е надут или по него има влажни петна, това означава, че не е бил съхраняван при оптимални условия и може да е започнал да се размразява.
- Купувайте замразените храни последни и за пренасянето им използвайте хладилна чанта.
- Когато стигнете вкъщи, веднага поставете замразените продукти в отделението на фризера.
- Не замразявайте повторно продукти, които са започнали да се размразяват, а ги консумирайте в срок от 24 часа.
- Избягвайте или намалявайте до минимум температурните промени. Спазвайте срока на консумация, указан върху опаковката.
- Винаги спазвайте инструкциите, указани върху опаковката за съхраняване на замразени продукти.

Получаване на кубчета лед

- Напълнете формичката за лед до 3/4 с вода и я поставете на дъното на отделението за замразяване. Ако ваничката залепне за дъното на отделението на фризера, не използвайте остри предмети за отделянето ѝ.

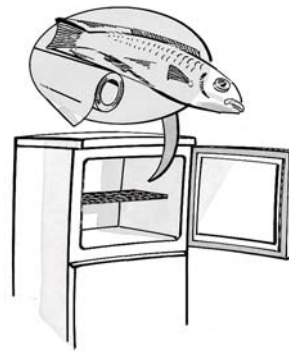

МЕСЕЦИ ХРАНИ

МЕСЕЦИ	ХРАНИ
1-3	
4-7	
8-12	

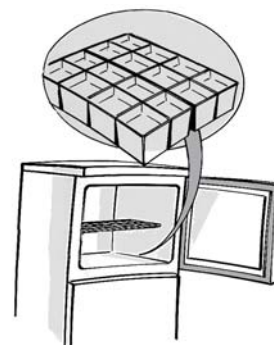

ОБЕЗСКРЕЖАВАНЕ И ПОЧИСТВАНЕ НА ОТДЕЛЕНИЕТО НА ФРИЗЕРА

Препоръчваме обезскрежаване на фризера 1 или 2 пъти в годината или когато дебелината на леда върху вътрешните стени достигне дебелина около 3 mm. Препоръчва се обезскрежаване да се извършва, когато запасите са минимални.

1. Отворете вратата и извадете всички храни, като ги опаковате във вестник и ги оставите допрени една до друга на възможно най-студено място или в хладилна чанта.
2. **Изключете уреда от електрическата мрежа.**
3. Оставете вратата на фризера отворена, за да позволите разтопяването на леда.
4. Отстранете водата от обезскрежаването, останала по дъното на отделението.
5. Почистете вътрешността на фризера с гъба, напоена в разтвор на хладка вода и неутрален миялен препарат.

Не използвайте абразивни препарати.

6. Внимателно изплакнете и изсушете.

Забележка: За да се избегнат повреди на отделението, не използвайте остри предмети или метални остриета за сваляне на скреж и не нагрявайте изкуствено отделението.

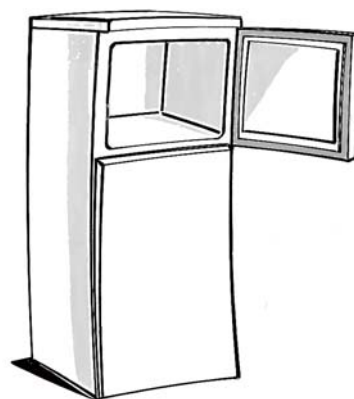

КАК СЕ ПОЧИСТВА ОТДЕЛЕНИЕТО НА ХЛАДИЛНИКА

Почиствайте периодично отделението на хладилника.

Обезскрежаването на отделението на хладилника е напълно автоматично.

Периодичното появяване на водни капки върху задната вътрешна стена на отделението на хладилника е свидетелство за фазата на автоматично обезскрежаване.

Водата от обезскрежаването се отвежда автоматично към отвор за оттичане, след което се събира в един съд, откъдето се изпарява.

Преди да извършите каквато и да било операция по почистване, изключете уреда от електрическата мрежа.

- Използвайте гъба, натопена в хладка вода с неутрален миялен препарат.
- Изплакнете и избършете с мека кърпа.

Не използвайте абразивни продукти.

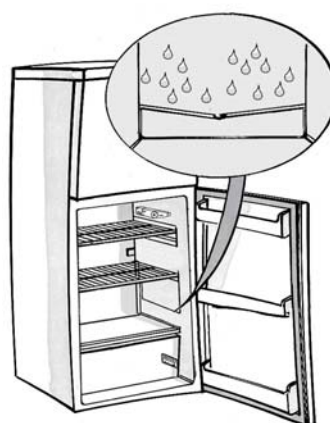

ПОЧИСТВАНЕ И ОБСЛУЖВАНЕ

Вградени уреди

- Периодично почиствайте вентилационните решетки с помощта на прахосмукачка или четка (вж. **Фиг. А**).
- Почиствайте външната част с мека кърпа.

Продължителни отсъствия

1. Изпразнете отделенията на хладилника и фризера.
2. Изключете уреда от електрическата мрежа.
3. Обезскрежете отделението на фризера, почистете и изсушете и двете отделения.
4. Оставете вратите отворени, за да избегнете образуването на лоши миризми.

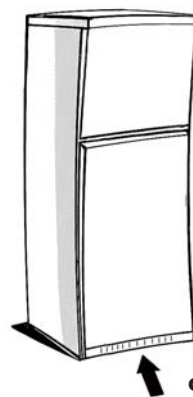

Фиг. А

ОТСТРАНЯВАНЕ НА НЕИЗПРАВНОСТИ

1. Уредът не работи.

- Не е ли спрял електрическият ток?
- Щепселът добре ли е поставен в контакта?
- Включен ли е двуполусният прекъсвач?
- Предпазителят не е ли изгорял?
- Не е ли прекъснат захранващият кабел?
- Термостатът не е ли в положение 0 (Стоп)?

2. Температурата във вътрешността на отделенията не е достатъчно ниска.

- Вратата правилно ли се затваря?
- Уредът не е ли инсталиран в близост до източник на топлина?
- Термостатът в правилно положение ли е?
- Няма ли пречки за циркулацията на въздух през вентилационните решетки?

3. Температурата във вътрешността на отделението на хладилника е твърде ниска.

- Термостатът в правилно положение ли е?

4. Има вода на дъното на отделението на хладилника.

- Каналът за водата от обезскрежаването запушен ли е?

5. Вътрешното осветление не работи.

Извършете първо проверките в точка 1, а след това:

- Изключете уреда от електрическата мрежа.
За сваляне на лампичката, вж. инструкциите и описанието в приложената таблица.
- Лампичката трябва да се сменя само с нова такава. Не надхвърляйте мощност от 15 W.

6. Прекомерно образуване на скреж в отделението на фризера

- Вратата правилно ли се затваря?
- Храните не пречат ли на затварянето на вратата?

Забележки:

- Ако предната стена на хладилника е топла, това не е дефект, а предотвратява образуването на кондензация.
- Бълбукащи звуци и шум от излизане на въздух по време на хладилния цикъл трябва да се считат за нормални.

СЕРВИЗ ЗА ПОДДРЪЖКА

Преди да се обърнете към Сервиза за поддръжка:

1. Уверете се, че не е възможно да отстраните неизправността сами (вж. "Отстраняване на неизправности").
2. Включете отново уреда, за да проверите дали неизправността не е преодоляна. Ако резултатът е отрицателен, изключете уреда отново и след един час повторете операцията.
3. Ако резултатът отново е отрицателен, обадете се в Сервиза за поддръжка. Съобщете:
 - типа на неизправност,
 - модела,

- Сервизния номер (номера след думата SERVICE на табелката с данни, поставена вътре в уреда),
- пълния си адрес,
- телефонния си номер и код за междуградско избиране.

SERVICE 0000 000 00000



Забележка: Ако искате обръщането на вратите на уреда да бъде извършено от Сервиза за поддръжка, тази услуга не се счита за гаранционна.

ИНСТАЛИРАНЕ

- Инсталирайте уреда далеч от източници на топлина.
- Разположете на сухо и добре проветрявано място.
- Не закривайте пространството за проветряване отгоре и отдолу.
- Почистете вътрешността (вж. раздел "Как се почиства отделението на хладилника").

Свързване в електрическата мрежа

- **Свързването към електрическата мрежа трябва да се извършва в съответствие с местните норми.**
- Данните по отношение на напрежението и мощността на потребление са дадени на табелката с данни, поставена отстрани на чекмеджето за плодове и зеленчуци.

За уреди, инсталирани свободно (не вградени)

- За оптимална работа трябва да се предвиди минимално разстояние от 5 cm над уреда и да се осигури съседните кухненски уреди да са на такова разстояние, че да позволяват циркулация на въздуха.
- Разположете го строго хоризонтално, като при необходимост регулирате задните крачета.

- **Заземяването на уреда е задължително по закон. Производителят не носи никаква отговорност при евентуални наранявания или щети на хора, животни или предмети, произтекли от неспазването на указаните по-горе норми.**
- Ако щепселът не е от подходящ тип, той трябва да бъде заменен от квалифициран техник.
- Не използвайте удължители или разклонители.

Прекъсване на електрозахранването

- Прекъсването на електрозахранването трябва да бъде възможно чрез изваждане на щепсела от контакта или чрез двуполусен прекъсвач, свързан преди контакта.

ОБРЪЩАНЕ НА ВРАТИТЕ

Отварянето на вратите на хладилника и фризера може да се обърне.

- Уверете се, че хладилникът и фризерът не са свързани към електрическата мрежа и са празни.
- Препоръчваме обръщането на отварянето да бъде извършено от две лица.

Необходими инструменти

- Кръстатa отвертка
- Плоска отвертка
- Гаечни ключове от 8 mm и 10 mm.

Като наклоняте хладилника/фризера към задната стена, за да имате достъп до основата, не го наклоняйте повече от 45 градуса и го подпрете върху материалите за уплътнение от опаковката или подобни материали, за да не повредите тръбите на хладилната система на гърба на хладилника/фризера.

Свалете двата винта, поставени на гърба на хладилника/фризера.

Повдигнете горната част на хладилника/фризера.

Като си послужите с гаечния ключ от 8 mm, свалете 3-те болта на пантата. Свалете трите болта на отсрещната стена.

Свалете опората и пластмасовото капаче.

Свалете и сменете щифта на опората.

Поставете го на отсрещната стена на хладилника/фризера.

Повдигнете горната вратата от опората на централната панта и я отдалечете от корпуса на хладилника/фризера. Извадете фиксиращия винт от горната страна на хладилника и го поставете на отсрещната страна.

Свалете централната панта, като използвате гаечен ключ 8 mm.

Внимавайте да не загубите белия раздалечител.

Поставете пантата отстрани. Повдигнете вратата от долната опора.

Свалете затварящите пластини от средата на хладилника и ги монтирайте на отсрещната страна. Свалете затварящите пластини от вратите и монтирайте втулките на пантите на отсрещната страна.

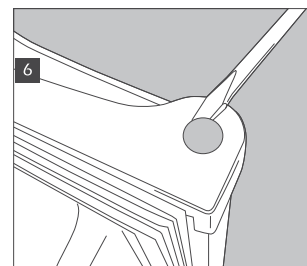
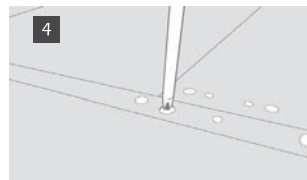
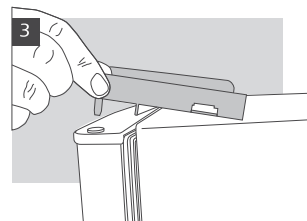
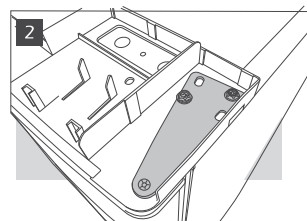
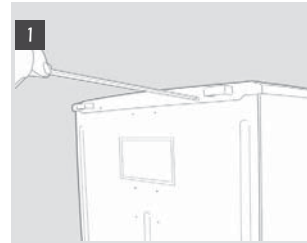

Свалете крачетата за нивелиране, като ги развинтите.

Свалете долната опора с гаечен ключ 8 mm. Свалете и сменете щифта, като използвате гаечен ключ 10 mm, за да развинтите гайката, и плоска отвертка, за да свалите щифта. Може да е необходимо да натиснете щифта от долната страна, за да го извадите напълно.

Извадете винта от основата и го поставете на отсрещната страна. Свалете затварящите пластини от стената, която не се използва от хладилника/фризера, и ги монтирайте в отворите, оставени от опорите.

Поставете на място вратите и опорите в обратен ред. Поставете на място крачетата, като внимавате по-голямото краче да е на страната без опора.

Уверете се, че и двете врати са подравнени хоризонтално и вертикално и че уплътненията са закрепени от всички страни, преди да натиснете окончателно долната панта.

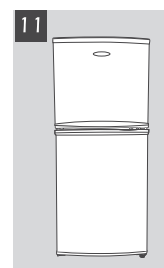
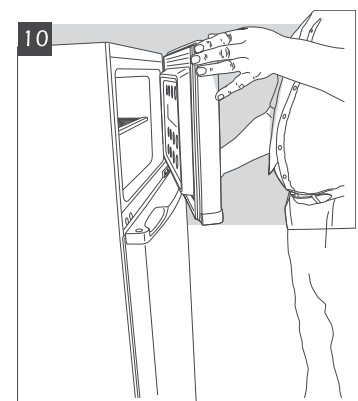
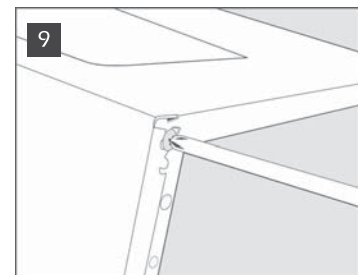
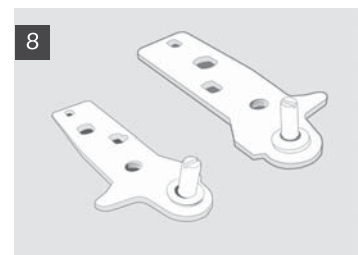
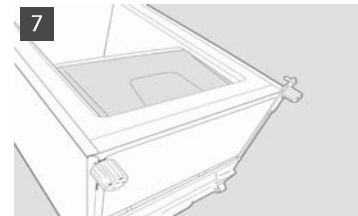

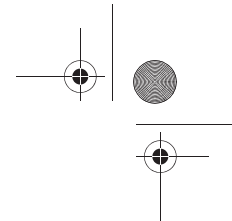

INSTRUCȚIUNI DE FOLOSIRE

ÎNAINTE DE A FOLOSI APARATUL

**RECOMANDĂRI PENTRU PROTECȚIA
MEDIULUI ÎNCONJURĂTOR**

**MĂSURI DE PRECAUȚIE ȘI RECOMANDĂRI
GENERALE**

**PUNEREA ÎN FUNCȚIUNE A
COMPARTIMENTULUI FRIGIDER**

**PUNEREA ÎN FUNCȚIUNE A
COMPARTIMENTULUI CONGELATOR**

**CUM SE DEZGHEAȚĂ ȘI CUM SE CURĂȚĂ
COMPARTIMENTUL CONGELATOR**

**CUM SE CURĂȚĂ COMPARTIMENTUL
FRIGIDER**

ÎNTREȚINEREA ȘI CURĂȚAREA

GHID DE DETECTARE A DEFECȚIUNILOR

SERVICIUL DE ASISTENȚĂ TEHNICĂ

INSTALAREA

REVERSIBILITATEA UȘILOR

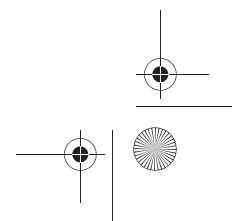
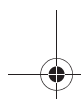
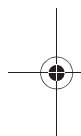

ÎNAINTE DE A FOLOSI APARATUL

- Aparatul pe care l-ați cumpărat a fost proiectat pentru a fi folosit în mediu casnic, precum și:
 - în zonele tip bucătărie de la locurile de muncă, magazine și/sau birouri
 - în ferme
 - în hoteluri, moteluri, blocuri de apartamente, bed & breakfast, la dispoziția clienților.
- Pentru a folosi cât mai bine aparatul dv. Vă invităm să citiți cu atenție instrucțiunile de folosire în care veți găsi descrierea aparatului și sfaturi folositoare.**
- Păstrați această broșură pentru consultarea ulterioară.**
1. După ce ați scos din ambalaj aparatul, asigurați-vă că acesta nu a fost vătămat și că ușa se închide perfect. Eventualele stricăciuni trebuie să fie comunicate vânzătorului în 24 de ore de la livrarea produsului.
 2. Recomandăm să așteptați cel puțin două ore înainte de a pune în funcțiune aparatul pentru a permite circuitului refrigerant să fie perfect eficient.
 3. Asigurați-vă ca instalarea și conectarea la rețeaua de curent electric să fie executate de un tehnician calificat cu respectarea instrucțiunilor producătorului și în conformitate cu normele locale de securitate.
 4. Curățați interiorul aparatului înainte de a-l folosi.

RECOMANDĂRI PENTRU PROTECȚIA MEDIULUI ÎNCONJURĂTOR

1. Ambalajul

Materialul din care este făcut ambalajul este refolosibil 100% și are simbolul de reciclare. Pentru aruncarea lui trebuie respectate normele locale în vigoare. Materialele folosite la ambalaj (pungi de plastic, părți de polistiren etc.) nu trebuie lăsate la îndemâna copiilor pentru că sunt o sursă potențială de pericol.

2. Scoaterea din uz/Distrugerea

Aparatul a fost realizat din materiale refolosibile.

Acest aparat este marcat în conformitate cu Directiva Europeană 2002/96/EC, Waste Electrical and Electronic Equipment (WEEE). Asigurându-vă că acest aparat este scos din circulație (aruncat) în mod corect, contribuiți la prevenirea eventualelor consecințe negative pentru mediul înconjurător și sănătatea oamenilor.

Simbolul  de pe aparat sau documentația însoțitoare indică faptul că acest aparat nu trebuie aruncat ca un simplu gunoi de tip casnic și că trebuie predat la un punct de recoltare special pentru reciclarea aparatelor electrice și electronice.

În momentul când aparatul trebuie aruncat acestuia i se va tăia cablul de alimentare pentru a nu putea fi folosit, iar ușile și rafturile de la interior vor fi scoase în așa fel încât copiii să nu aibă acces cu ușurință în interiorul aparatului. Scoateți-l din circulație conform normelor locale de aruncare a gunoaielor și predați-l la punctele speciale de recoltare și nu-l lăsați nesupravegheat nici măcar pentru puține zile pentru că este o sursă de pericole pentru un copil. Pentru ulterioare informații cu privire la modul de comportare pentru recuperarea și reciclarea acestui aparat contactați biroul local specializat, serviciul de salubritate sau magazinul unde a fost cumpărat aparatul.

Informație:

Acest aparat este lipsit de CFC. Circuitul refrigerant conține R134a (HFC) sau R600a (HC) (vezi plăcuța matricolă situată la interiorul aparatului).

Pentru aparatele cu Izobutan (R600a): izobutanul este un gaz natural fără efecte asupra mediului înconjurător, dar inflamabil. Este deci indispensabil să vă convingeți că tuburile circuitului refrigerant să nu fie vătămate.

Acest produs ar putea conține gaze fluorurate cu efect de seră, care cad sub incidența Protocolului de la Kyoto; gazul de răcire este conținut într-un sistem sigilat ermetic.

Gaz de răcire: R134a are un potențial de încălzire globală (GWP) de 1300.

Declarație de conformitate

Acest aparat este destinat conservării de produse alimentare și e produs în conformitate cu regulamentul (CE) Nr. 1935/2004.



Acest aparat a fost proiectat, fabricat și comercializat în conformitate cu:

- obiectivele de securitate din Directiva Tensiune Joasă 2006/95/CE;
- cerințele de protecție din Directiva "EMC" 2004/108/CE.

Securitatea electrică a aparatului este asigurată numai când aparatul este bransat la o instalație eficientă de legare la pământ conformă cu legea.



MĂSURI DE PRECAUȚIE ȘI RECOMANDĂRI GENERALE

INSTALARE

- Deplasarea și instalarea produsului trebuie să fie făcută de două sau mai multe persoane.
- Fiți atenți în timpul deplasării aparatului să nu strice suprafața de sprijin (de ex. parchetul).
- În timpul instalării, asigurați-vă că aparatul nu a vătămat cablul de alimentare.
- Asigurați-vă că produsul nu este situat lângă o sursă de căldură.
- Pentru a garanta o ventilație adecvată, lăsați un spațiu pe ambele laturi și deasupra aparatului sau urmați instrucțiunile de instalare.
- Nu acoperiți orificiile de ventilație ale aparatului.
- Nu produceți vătămări tuburilor circuitului refrigerant al frigiderului.
- Produsul trebuie instalat și pus în poziție perfect orizontală pe o podea ce poate susține greutatea lui și într-un ambient potrivit pentru dimensiunile și folosirea lui.
- Amplasați produsul într-un ambient uscat și bine aerisit. Aparatul este destinat să funcționeze în ambiente în care temperatura să fie cuprinsă în următoarele intervale, care la rândul lor depind de clasa climatică menționată pe plăcuța cu datele tehnice: aparatul ar putea să nu mai funcționeze în mod corect dacă este lăsat pentru o perioadă lungă la o temperatură superioară sau inferioară față de intervalul prevăzut.

Clasa climatică	T. camerei (°C)	T. camerei (°F)
SN	De la 10 la 32	De la 50 la 90
N	De la 16 la 32	De la 61 la 90
ST	De la 16 la 38	De la 61 la 100
T	De la 16 la 43	De la 61 la 110

- Controlați ca tensiunea de pe plăcuța matricolă să corespundă tensiunii din locuința dv.
- Nu folosiți adaptoare nici simple, nici multiple, sau prelungitoare.
- Pentru bransarea la rețeaua de apă folosiți tubul din dotarea noului aparat și nu reutilizați cel de la produsul precedent.
- Modificarea sau înlocuirea cablului de alimentare trebuie să fie efectuată doar de personal calificat sau de Serviciul de Asistență Tehnică.
- Debransarea alimentării cu curent electric trebuie să fie posibilă fie prin scoaterea din priză, fir printrun întrerupător bipolar de rețea montat înaintea prizei.

SECURITATE

- Nu introduceți în aparat spray-uri sau recipiente care conțin gaze propulsoare sau alte substanțe inflamabile.
- Nu conservați sau folosiți benzină, gaze sau lichide inflamabile în apropierea produsului sau a altor aparate electrice de uz casnic. Vaporii care se formează pot cauza incendii sau explozii.
- Nu folosiți dispozitive mecanice, electrice sau chimice pentru a accelera procesul de dezghețare diferite de cele recomandate de producător.
- Nu folosiți sau introduceți aparate electrice în interiorul compartimentelor aparatului dacă acestea nu sunt de tipul autorizat în mod expres de producător.
- Acest aparat nu este destinat utilizării de către persoane (inclusiv copii) cu capacități fizice, senzoriale sau mentale reduse, sau lipsiți de experiență și de cunoștințe privind aparatul, cu excepția cazului în care li s-au dat instrucțiuni sau sunt supravegheați în timpul folosirii aparatului, de către o persoană responsabilă pentru siguranța lor.
- Pentru a evita riscul de închidere și de sufocare a copiilor în interiorul aparatului, nu le dați voie să se joace sau să se ascundă în interiorul produsului.
- Nu înghițiți lichidul (toxic) conținut în acumulatorii de frig, dacă este prezent.
- Nu mâncați cuburi de gheață sau înghețată imediat ce le-ați scos din congelator pentru că ar putea produce arsuri de frig.

UTILIZAREA

- Înainte de a efectua orice operație de întreținere sau de curățare, scoateți ștecherul din priză de curent sau deconectați aparatul de la rețeaua electrică.
- Toate aparatele prevăzute cu dispozitive de producere a gheții și cu distribuitoare de apă trebuie să fie conectate la o rețea de alimentare cu apă ce furnizează în exclusivitate apă potabilă (cu o presiune a rețelei hidraulice cuprinsă între 0,17 și 0,81 MPa (1,7 și 8,1 bar)). Distribuitorii de gheață și/sau apă care nu sunt conectați direct la rețeaua de alimentare cu apă trebuie să fie umplute doar cu apă potabilă.
- Folosiți compartimentul frigider doar pentru conservarea alimentelor proaspete și compartimentul congelator doar pentru conservarea alimentelor înghețate, congelarea alimentelor proaspete și producerea cuburilor de gheață.
- Nu păstrați în compartimentul congelator lichide în recipiente de sticlă, deoarece pot exploda.

Producătorul nu-și asumă nici o răspundere în cazul în care recomandările și măsurile de precauție indicate mai sus nu au fost respectate.

PUNEREA ÎN FUNCȚIUNE A COMPARTIMENTULUI FRIGIDER

Acest aparat este un frigider cu compartiment congelator de ******* stele.

Dezghețarea compartimentului frigider se face în mod complet automat.

Punerea în funcțiune a frigiderului

Introduceți ștecherul în priză.

Termostatul permite reglarea temperaturii în ambele compartimente: frigider și congelator.

Reglarea temperaturii în cele două compartimente:

1. Pentru o corectă funcționare și pentru o mai bună conservare a alimentelor, **vă sfătuim să reglați termostatul în funcție de indicațiile din fișa produsului anexată.**
2. În cazul în care se dorește schimbarea temperaturii în compartimentul frigider, rotiți butonul de reglare al termostatului:
 - spre numerele **mai mici/MIN** dacă doriți ca temperatura din interiorul compartimentului să fie **MAI CALDĂ**;
 - spre numerele **mai mari/MAX** pentru a obține o temperatură **MAI RECE**.

Termostatul pe 0: funcțiile aparatului și iluminarea sunt întrerupte.

3. Apăsăți pe întrerupătorul corespunzător (fig. G) pentru a activa dispozitivul anticondensare.

Notă:

Temperatura ambiantă, frecvența cu care se deschid ușile și poziția aparatului pot influența temperaturile interne. Pozițiile butonului termostatului trebuie să varieze în funcție de acești factori.

Conservarea alimentelor în compartimentul frigider

Puneți alimentele așa cum este indicat în figura alăturată.

- A. Alimente gățite
- B. Pește, carne
- C. Fructe și legume
- D. Sticle
- E. Ouă
- F. Unt, produse lactate, brânzeturi

Notă:

- Distanța dintre rafturi și perețele posterior intern al frigiderului asigură circulația liberă a aerului.
- Nu așezați alimentele în contact direct cu perețele posterior al compartimentului frigider.
- Nu introduceți alimente ce încă sunt calde în compartimente.
- Păstrați lichidele în recipiente închise.
- Conservarea legumelor ce conțin o mare cantitate de apă poate duce la formarea condensului în sertarul inferior: acest lucru nu împiedică funcționarea corectă a aparatului.



Pentru versiunile cu dispozitiv anticondensare



Fig. G



PUNEREA ÎN FUNCȚIUNE A COMPARTIMENTULUI CONGELATOR

Compartimentul congelator este de ******** stele. Se pot conserva alimente înghețate pe perioada indicată pe ambalaj. În plus se pot congela alimente proaspete așezându-le pe raft, la nivelul cel mai înalt, punând alimentele deja înghețate în zona inferioară a compartimentului, în așa fel încât să nu intre în contact cu alimentele ce încă nu sunt congelate. Cantitatea de alimente proaspete care poate fi congelată în 24 de ore este menționată pe plăcuța cu datele tehnice.

Important:

Înveliți și sigilați alimentele proaspete ce urmează a fi congelate în:

- folie de aluminiu, peliculă transparentă, ambalaje impermeabile din plastic, recipiente din polietilenă cu capace, recipiente pentru congelator adecvate pentru păstrarea alimentelor.
- Compartimentul congelator poate menține temperatura corespunzătoare pentru conservarea alimentelor, chiar și în cazul unei întreruperi a energiei electrice. Oricum, se recomandă ca pe această perioadă să se evite deschiderea ușii compartimentului.

Important:

Pentru perioada de timp (în luni) de conservare a alimentelor proaspete congelate, respectați datele din tabelul alăturat.

Când cumpărați alimente înghețate, asigurați-vă că:

- Ambalajul sau învelișul sunt intacte, deoarece alimentele se pot deteriora. Dacă un pachet s-a umflat sau prezintă pete de umezeală, nu a fost conservat în condiții optime și poate să fi suferit un început de dezghețare.
- Alimentele înghețate trebuie întotdeauna să fie cumpărate ultimele; folosiți geți frigorifice pentru transportul acestora.
- Când ajungeți acasă, introduceți imediat alimentele înghețate în compartimentul congelator.
- Nu re-înghețați alimente ce au fost parțial dezghețate, ci consumați-le în 24 de ore.
- Evitați sau reduceți la minim variațiile de temperatură. Respectați data de expirare indicată pe ambalaj.
- Urmați întotdeauna instrucțiunile de pe ambalaj referitoare la conservarea alimentelor congelate.

Producerea cuburilor de gheață

- Umpleți tăvița de gheață pe 3/4 cu apă și așezați-o pe fundul compartimentului congelator. Dacă tăvița s-a lipit de partea inferioară a compartimentului, nu folosiți instrumente ascuțite sau tăioase pentru a o dezlipi.

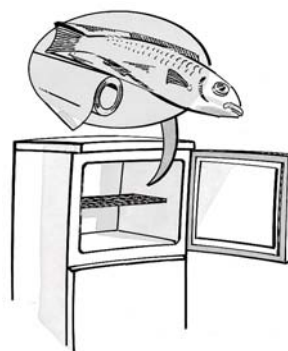

LUNI	ALIMENTE
1-3	
4-7	
8-12	

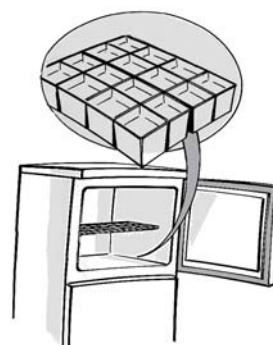

CUM SE DEZGHEAȚĂ ȘI CUM SE CURĂȚĂ COMPARTIMENTUL CONGELATOR

Vă recomandăm să dezghețați compartimentul congelator o dată sau de două ori pe an, sau când stratul de gheață format pe pereți atinge o grosime de 3 mm. Se recomandă să se efectueze dezghețarea când proviziile sunt minime.

1. Deschideți ușa și scoateți toate alimentele, înveliți-le în foi de ziar, în strâns contact între ele, și așezați-le într-un loc foarte rece sau într-o geantă frigorifică.
2. **Deconectați aparatul de la rețeaua electrică.**
3. Lăsați deschisă ușa pentru a permite topirea gheții de pe pereții compartimentului.
4. Îndepărtați apa rezultată din dezghețare ce se depune pe fundul compartimentului.
5. Curățați interiorul cu un burete înmuiat într-o soluție de apă călduță și detergent neutru.
Nu folosiți produse abrazive.
6. Limpeziți și uscați cu grijă.

Notă: În scopul de a evita deteriorarea ireparabilă a compartimentului, nu folosiți instrumente ascuțite sau tășuri metalice pentru a îndepărta gheața și nu încălziți în mod artificial compartimentul.

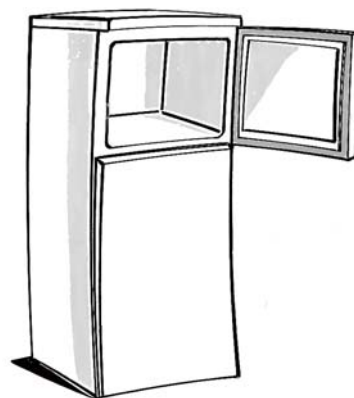

CUM SE CURĂȚĂ COMPARTIMENTUL FRIGIDER

Curățați periodic compartimentul frigider. Dezghețarea compartimentului frigider se face în mod complet automat.

Prezența periodică a picăturilor de apă pe peretele posterior intern al compartimentului frigider indică faza de dezghețare automată.

Apa rezultată din dezghețare se scurge printr-un orificiu de evacuare, apoi se strânge într-un recipient de unde se evaporă.

Înainte de a efectua orice operație de curățare, deconectați aparatul de la rețeaua electrică.

- Folosiți un burete înmuiat în apă călduță și/sau detergent neutru.
- Clătiți și ștergeți cu o cârpă moale.

Nu folosiți substanțe abrazive.

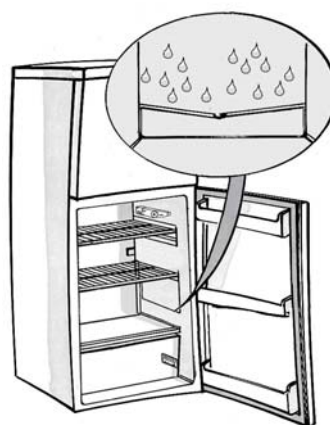

ÎNTREȚINEREA ȘI CURĂȚAREA

Pentru aparate încorporate

- Curățați periodic grilele de ventilare folosind aspiratorul sau o perie (vezi **figura A**).
- Curățați exteriorul cu o cârpă moale.

Absențe îndelungate

1. Goliți compartimentele frigider și congelator.
2. Deconectați aparatul de la rețeaua electrică.
3. Dezghețați compartimentul congelator, curățați și ștergeți ambele compartimente.
4. Lăsați ușile aparatului deschise ca să preveniți apariția mirosului neplăcut.

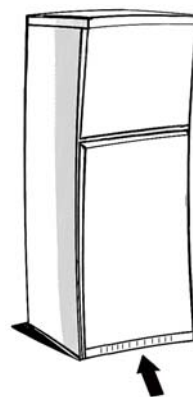

Fig. A

GHID DE DETECTARE A DEFEȚIUNILOR

1. Aparatul nu funcționează.

- S-a întrerupt curentul?
- Ștecherul este introdus bine în priză de curent?
- Întrerupătorul bipolar de rețea este inserat?
- Siguranța este arsă?
- Cablul de alimentare este rupt?
- Termostatul este pe poziția 0 (Stop)?

2. Temperatura din interiorul compartimentelor nu este suficient de scăzută.

- Ușa a fost închisă în mod corect?
- Aparatul este instalat aproape de o sursă de căldură?
- Termostatul este pe poziția corectă?
- Circulația aerului prin deschizăturile de aerisire este împiedicată?

3. Temperatura din interiorul compartimentului frigider este prea rece.

- Termostatul este pe poziția corectă?

4. Există apă pe fundul compartimentului frigider.

- Orificiul de scurgere a apei rezultate din dezghețare este astupat?

5. Becul intern nu funcționează.

- Controlați mai întâi punctul 1, iar apoi:
 - Deconectați aparatul de la rețeaua electrică. Pentru a avea acces la bec, vezi instrucțiunile și desenul de pe fișa anexată.
 - Verificați dacă becul este ars și înlocuiți-l cu unul nou dacă este nevoie. Nu trebuie să aibă o putere mai mare de 15 W.

6. Formare excesivă de gheață în compartimentul congelator

- Ușa a fost închisă în mod corect?
- Ușa nu se închide din cauza alimentelor?

Notă:

- **Faptul că bordul anterior al frigiderului este cald nu este o defecțiune, ci previne formarea condensului.**
- **Zgomotele de clipocit și șuierăturile, produse de circuitul de răcire, pot fi considerate normale.**

SERVICIUL DE ASISTENȚĂ TEHNICĂ

Înainte de a contacta Serviciul de Asistență:

1. Controlați dacă nu este posibil să eliminați singuri defecțiunile (vezi "Ghid de detectare a defecțiunilor").
2. Puneți din nou în funcțiune aparatul pentru a vă asigura că inconvenientul a fost eliminat.

Dacă rezultatul este negativ, deconectați din nou aparatul și repetați operația după o oră.

3. Dacă rezultatul este din nou negativ, contactați Serviciul de Asistență.

Comunicați:

- tipul de defecțiune,
- modelul,

- numărul Service (numărul ce se găsește după cuvântul SERVICE, pe plăcuța cu datele tehnice situată în interiorul aparatului),
- adresa dv. completă,
- numărul dv. de telefon și prefixul.

SERVICE 0000 000 00000



Notă: Dacă operația de reversibilitate a ușilor aparatului este realizată de către Serviciul de Asistență tehnică, nu e considerată operație de intervenție în garanție.

INSTALAREA

- Instalați aparatul departe de sursele de căldură.
- Amplasați-l într-un loc uscat și bine ventilat.
- Nu blocați spațiul de aerisire superior și inferior.
- Curățați interiorul (vezi capitolul "Cum se curăță compartimentul frigider").

Racordarea electrică

- **Racordările electrice trebuie să fie făcute în conformitate cu dispozițiile locale.**
- Informațiile referitoare la tensiune și la puterea absorbită sunt indicate pe plăcuța cu datele tehnice, situată lângă sertarele pentru legume și fructe.

Pentru aparatele instalate normal (nu încorporate)

- Pentru o funcționare optimă, lăsați un spațiu de cel puțin 5 cm deasupra aparatului și așezați celelalte elemente de mobilier la o distanță suficientă, care să permită circulația aerului.
- Așezați aparatul în poziție perfect orizontală, reglând piciorușele anterioare dacă este necesar.

- **Împământarea aparatului e obligatorie prin lege. Producătorul nu-și asumă nici o răspundere pentru eventualele pagube aduse persoanelor, animalelor sau bunurilor, rezultate din nerespectarea normelor mai sus menționate.**
- Dacă ștecherul și priza nu sunt de același fel, cereți unui tehnician calificat să vă schimbe priza.
- Nu folosiți prelungitoare sau adaptoare multiple.

Deconectarea electrică

- Deconectarea electrică trebuie să fie posibilă sau prin scoaterea ștecherului din priză, sau cu ajutorul unui întrerupător bipolar de rețea situat înaintea prizei.

REVERSIBILITATEA UȘILOR

Direcția de deschidere a ușilor combinei dv. frigorifice poate fi inversată.

- Asigurați-vă că frigiderul și congelatorul nu sunt conectate la instalația electrică și sunt goale.
- Recomandăm ca inversarea direcției de deschidere a ușilor să fie efectuată de două persoane.

Instrumente necesare

- Șurubelniță cruce
- Șurubelniță cu cap normal
- Cheie fixă sau tubulară de 8 mm și 10 mm.

Sprijiți frigiderul/congelatorul pe partea posterioară pentru a avea acces la bază, dar nu-l înclinați mai mult de 45° și rezemați-l pe materialul expandat din ambalaj sau pe un material similar, pentru a nu deteriora tuburile de răcire din spatele combinei frigorifice.

Scoateți cele două șuruburi situate în spatele frigiderului/congelatorului.

Ridicați partea de sus a frigiderului/congelatorului.

Folosiiți cheia fixă sau tubulară de 8 mm pentru a scoate cele 3 șuruburi ale balamalei. Scoateți cele trei șuruburi de pe latura opusă.

Scoateți suportul și capacul de plastic.

Scoateți și înlocuiți pivotul în suport.

Introduceți-l pe latura opusă a frigiderului/congelatorului.

Ridicați ușa superioară de pe suportul balamalei centrale și depărtați-o de corpul frigiderului/congelatorului. Scoateți șurubul de oprire de pe latura superioară a frigiderului și montați-l pe latura opusă.

Scoateți balamaua centrală utilizând o cheie fixă/tubulară de 8 mm.

Aveți grijă să nu pierdeți distanțierul alb. Puneți balamaua într-o parte. Ridicați ușa de pe suportul inferior.

Scoateți plăcuțele de închidere din partea centrală a frigiderului și montați-le pe latura opusă. Scoateți plăcuțele de închidere de pe uși și montați cilindrii balamalelor pe latura opusă.

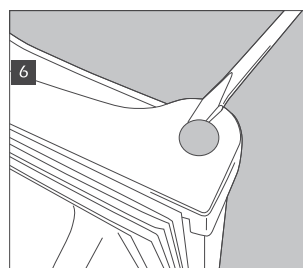
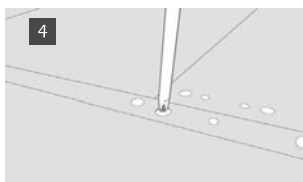
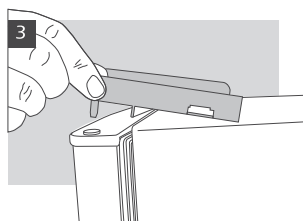
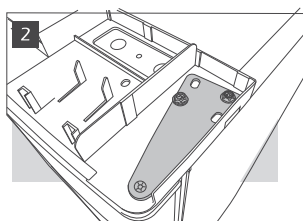
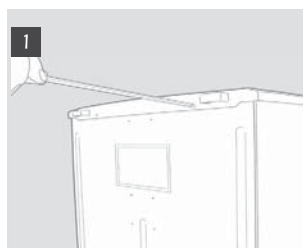

Scoateți picioarele de nivelare deșurubându-le.

Scoateți suportul inferior cu o cheie fixă sau tubulară de 8 mm. Scoateți și înlocuiți pivotul, folosind o cheie de 10 mm pentru a deșuruba șurubul și o șurubelniță cu cap normal pentru a scoate pivotul. Poate fi necesar să împingeți pivotul de pe latura inferioară pentru a-l face să iasă complet.

Scoateți șurubul de pe bază și montați-l pe latura opusă. Scoateți plăcuțele de închidere de pe latura neutilizată a frigiderului/congelator și montați-le în orificiile rămase de la suporturi.

Montați ușile și suporturile în ordine inversă. Când înlocuiți picioarele, aveți grijă ca piciorușul cel mai mare să se afle pe latura fără suport.

Verificați ca ambele uși să fie aliniată pe orizontală și pe verticală și ca garniturile să fie etanșe peste tot, înainte de a strânge definitiv bamalaua inferioară.

