

LES DENNE HURTIGREFERANSEN OG MONTERINGSVEILEDNINGEN FØR DU BRUKER MASKINEN FOR FØRSTE GANG!

BETJENINGSPANELET PÅ DENNE OPPVASKMASKINEN AKTIVERES VED Å TRYKKE PÅ HVILKEN SOM HELST KNAPP UNNTATT SLETTE-/AV-KNAPPEN. FOR Å SPARE STRØM DEAKTIVERES BETJENINGSPANELET AUTOMATISK ETTER 30 SEKUNDER HVIS INGEN SYKLUS ER STARTET.

DISPLAY FOR VASKETID

Viser syklusens varighet og resttiden (t:min). Når «Utsatt start» er valgt, vises tiden som gjenstår til programmet starter (t.00) – under 1 t (0:min).
Hvis «Fx Ey»-meldinger vises i displayet, se side 9 – kapittel «Hva må gjøres hvis...».

INDIKATOR FOR SKYLLEMIDDEL









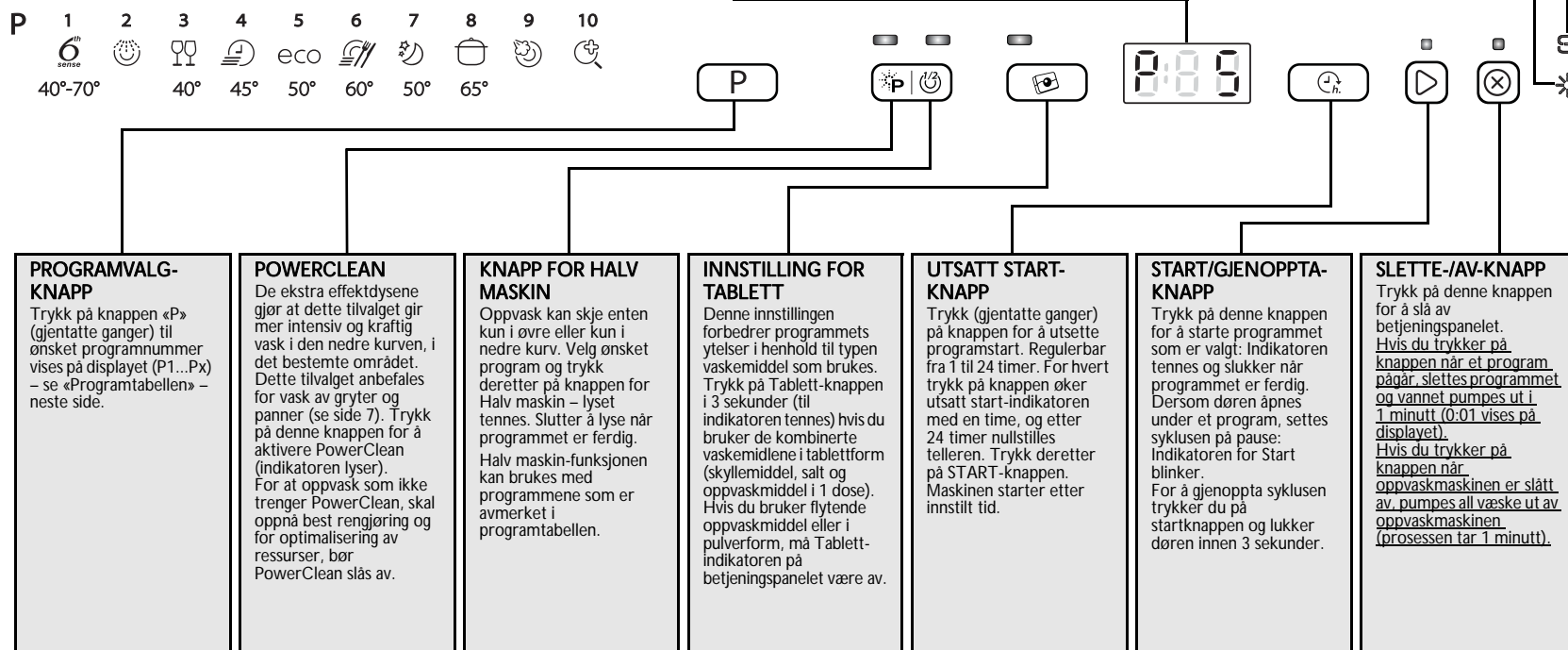

Når den lyser (ved programslutt), er det nødvendig å fylle på mer skyllemiddel.

INDIKATOR FOR SALT

Når den lyser (ved programslutt), er det nødvendig å fylle på mer salt.

5019 396 03722



Programtabell				Tilgjengelige funksjoner	Instruksjoner for plassering av servise	Vaskemiddel	Forbruk			Tørkefase
Programmer		Temperatur	Tilgjengelige funksjoner				Liter	kWt	Minutter ¹⁾	
P1	 6th Sense Power Clean			40-70 °C	Utsatt Halv maskin PowerClean	Brukes for normalt skittent oppvask med størknede matrester. Registrerer mengden av smuss på oppvasken og justerer programmet etter dette. Når sensoren registrerer skittenhetsnivået, vises en animasjon på displayet og syklusens varighet oppdateres. PowerClean-alternativet aktiveres automatisk med dette programmet. Trykk på Power Clean-knappen på kontrollpanelet for å deaktivere.	X	7-14	1,00-1,65	80-165
P2	 Forvask	kald	Utsatt	Servise som skal vaskes senere.	—	4,0	0,03	14	NO	
P3	 Ømtålig	40 °C	Utsatt	Lite skittent servise, f. eks. glass og kopper	X	10,0	0,85	100	Lett	
P4	 Hurtig	45 °C	Utsatt	Lite skittent servise, uten størknede matrester.	X	11,0	0,80	30	NO	
P5	 Eco ²⁾	50 °C	Utsatt Halv maskin PowerClean	Normalt skittent servise. Energisparingsprogram.	X	11,0	0,93	240	Full	
P6	 Hurtig daglig	60 °C	Utsatt Halv maskin	Normalt skittent servise.	X	10,0	1,30	80	Full	
P7	 Stille	50 °C	Utsatt	Normalt skittent servise, skånsomt og stille takket være lavere spyletrykk (39 dbA).	X	13,0	1,20	290	Lett	
P8	 Intensiv	65 °C	Utsatt PowerClean	Programmet anbefales til meget skittent servise, spesielt panner og kasseroller.	X	14,0	1,60	145	Full	
P9	 Damp		Utsatt PowerClean	Program med dampbehandling til meget skittent servise, inklusiv panner og gryter. Bløtlegging og forbehandling for hånd er ikke lenger nødvendig.	X	14,0	1,70	180	Full	
P10	 Hygiene ³⁾		Utsatt PowerClean	Normalt eller meget skittent servise med ekstra antibakterielt vaskeprogram. Stopp av programmet (f.eks. ved å åpne døren) kan ha innvirkning på bakteriefjerningen.	X	13,0	1,50	118	Full	

1) Programdata fastsatt i henhold til den europeiske standarden EN 50242, fastsatt under normale forhold (uten tilleggvalg) og kan variere avhengig av forhold. I programmer med sensor kan det oppstå variasjoner på opptil 20 minutter som følge av maskinens automatiske justeringer.

2) Program på typeskilt i overensstemmelse med standarden EN 50242. - Merknad for testinstitutter: For nærmere detaljer om betingelsene i den sammenlignende EN-testen og andre tester, vennligst skriv til: enq_customer@whirlpool.com.

3) Bakteriefjerningen er blitt testet av Pasteur-instituttet i Lille (Frankrike), på bakgrunn av NF EN 13697-standard fra november 2001.

Still inn vannhardheten kun for første vask eller dersom vannhardheten er endret

i Vannhardhetsgraden er fabrikkinnstilt på middels hardt vann (nivå 4).

! Selv om du bruker tabletter med saltfunksjon, må du likevel tilsette regenereringssalt, fordi slike tabletter er ikke effektive nok til å bløte opp hardt vann.

! Ved første gangs bruk må saltbeholderen fylles uavhengig av vannhardhetsgraden (se beskrivelse under i trinn 1 «Daglig kontroll»).

- Trykk og hold inne knappene **PROGRAMVALG** og **SLETTE/Av** samtidig i minst 3 sekunder.
- Hardhetsgraden som er innstilt, vil vises på displayet.
- Trykk på **PROGRAMVALG**-knappen for å øke innstillingen. Verdiområdet går fra 1 til 7 (når nivået når 7, vil det neste trykket på start-knappen sette nivået tilbake til 1).
- Vent 30 sekunder (betjeningspanelet slår seg av) eller trykk på **Start/Gjenoppta**-knappen for å lagre innstillingen.

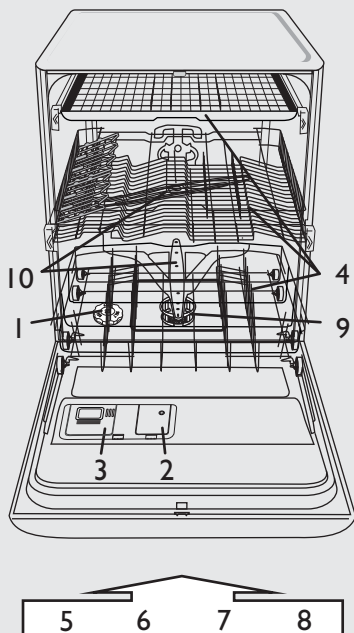

- 1- saltbeholder
- 2- skyllemiddelbeholder
- 3- oppvaskmiddelbeholder
- 4- kurvsystem
- 5,6,7,8- tilgjengelige funksjoner på panelet
- 9- filtre
- 10- dusjarmer

1. Spør vannleverandøren hvilken vannhardhet som er aktuell...				2. ...tast inn denne verdien på oppvaskmaskinen	Forslag til bruk av oppvaskmiddel	
Tyske grader °dH	Franske grader °fH	Engelske grader °eH	Vannhardhetsgrad	Den inntastede verdien vises i displayet	Gel eller pulver (skyllemiddel og salt)	Tabletter
0 - 5	0 - 9	0 - 6,3	Bløtt	1	gå til trinn 1 (se «Daglig kontroll»)	hvis vannet er HARDT , må det fylles på mer salt (gå til trinn 1, «Daglig kontroll»)
6 - 10	10 - 18	7 - 12,6	Middels	2		
11 - 15	19 - 27	13,3 - 18,9	Gjennomsnittlig	3		
16 - 21	28 - 37	19,6 - 25,9	Middels hardt	4		
22 - 28	38 - 50	26,6 - 35	Hardt	5		
29 - 35	51 - 63	35,7 - 44,1	Meget hardt	6		
36 - 50	64 - 90	44,8 - 62,4	Ekstremt hardt	7		

Fyll saltbeholderen - Løse opp kalk (ikke nødvendig hvis vannhardhetsgraden er stilt inn på «bløtt!»)

Daglig kontroll

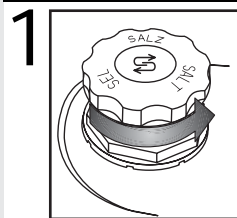

Visuell indikator (avhengig av modellen). Skru av lokket.

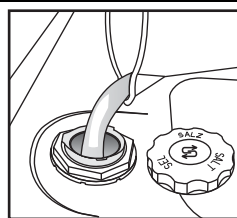

Fyll saltbeholderen med vann kun for første vask.

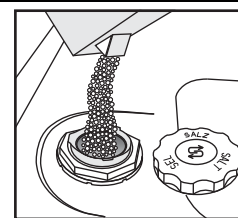

Fyll på salt (fyll aldri på oppvaskmiddel!) min. 0,8 kg /maks. 1 kg

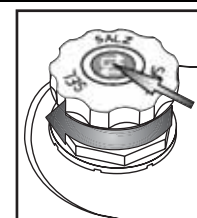

Skru på lokket. Saltrester rundt lokket må fjernes. Noen saltbeholdere har en innebygd nivåindikator i lokket (se under hvordan du kan kontrollere).

! Etter å ha fylt opp saltbeholderen, må man umiddelbart sette i gang et vaskeprogram (forskyllingsprogrammet er ikke tilstrekkelig). Hvis det soles saltlake eller saltkorn, kan det føre til kraftig korrosjon, som kan gi varig skade på komponenter av rustfritt stål. Vi tar ikke noe garantiansvar for reklamasjon i denne forbindelse.

(avhengig av modell)

i Indikatorlampen for saltnivået kan lyse selv etter flere vaskesykluser. Dersom vannhardhetsgraden er i kategori (bløtt), er det ikke nødvendig med salt.

S Saltindikator på betjeningspanelet

Indikatorlampen lyser når **DET ER NØDVENDIG Å FYLLE PÅ SALT.**

S Saltindikator på lokket til saltbeholderen

grønn: OK. klar: **MÅ FYLLES PÅ**

Fylle på skyllemiddel (ikke nødvendig når du bruker tabletter). Innstilling av skyllemiddelmengde

Daglig kontroll

2

Visuell indikator

Hvis nødvendig, åpner du lokket B (trykk på tilhørende knapp).

Fyll på skyllemiddel til maks-linjen ~150 ml

Skyllemiddelmengden kan tilpasses produktet som benyttes. Jo lavere regulering, desto mindre skyllemiddelmengde (fabrikkinstilling: posisjon 4). Trykk på knappen for å åpne lokket B. Drei pilen i ønsket posisjon ved hjelp av en mynt eller lignende. Sett på lokket igjen når du er ferdig med å regulere skyllemiddelmengden

CLICK!

(avhengig av modell)

<p>i Sjekk skyllemiddelindikatoren for å kontrollere nivået i beholderen.</p>	<p>Skyllemiddelindikator på betjeningspanelet</p> <p> Indikatorlampen lyser når DET ER NØDVENDIG Å FYLLE PÅ SKYLLEMIDDEL.</p>	<p>Skyllemiddelindikator på beholderen</p> <p> mørk: OK. klar: MÅ FYLLES PÅ</p>
--	---	---

! Bruk kun skyllemiddel som er beregnet for oppvaskmaskin. Tørk bort eventuelt søl **øyeblikkelig**. Dette hindrer skumdannelse som kan forårsake en feil i maskinen.

i Hvis det er striper: reduser doseringen ved å stille på en lavere verdi (1-3). Hvis serviset ikke er helt tørt: øk doseringen ved å stille på en høyere verdi (5-6). Plastservise har vanskeligere for å tørke og situasjonen bedres ikke av at man velger en større skyllemiddeldosering.

i Oppvaskmidler med skyllemiddel vil kun virke i lange programmer. Ved korte programmer kan det bli sittende igjen rester av oppvaskmiddel (bruk eventuelt oppvaskmiddel i pulverform). Oppvaskmiddel med skyllemiddel har ofte stor skumutvikling.

Fylle på oppvaskmiddel - Bruk kun oppvaskmiddel som er beregnet for oppvaskmaskin, i samsvar med anbefalingene fra leverandøren

Daglig bruk

3

Åpne lokket A (trykk på tilhørende knapp).

Beholderen fylles like før programstart.

Fyll på oppvaskmiddel: **Tablett / pulver / flytende** i det store kammeret. Se anbefalingen fra oppvaskmiddelprodusenten på oppvaskmiddelemballasjen.

Lukk lokket ved å trykke på rillene.

Bruk kun én tablett per syklus, som kun plasseres i oppvaskmiddelbeholderen.

Alle typer tabletter kan brukes, men for kombinerte typer er det nødvendig å tilsette salt.

Enkelte typer tabletter løser seg kanskje ikke helt opp ved korte sykluser (Hurtig, Ømtålig, Håndvask): plasser tablettene på bunnen av karet for å lette oppløsningen og vaskingen.

CLICK!

4

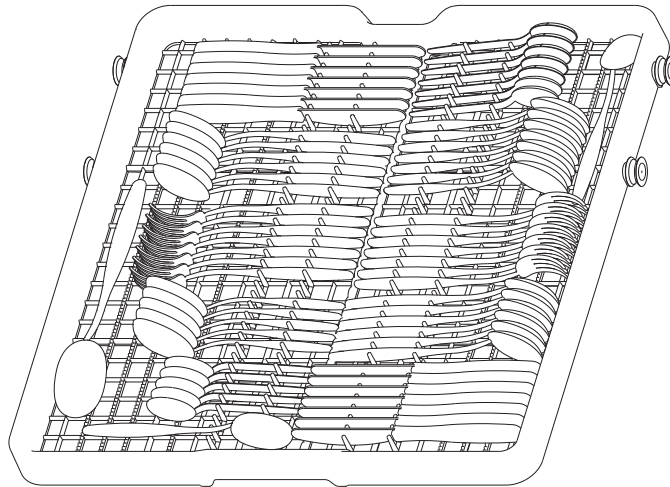

Slik fjerner du bestikkurven (hvis tilgjengelig) - det kan være praktisk å ta ut i bestikkurven for å sette store gjenstander i øvre kurv.

- Åpne de to stopperne (D) for å ta ut kurven. Når kurven er på plass, må alltid stopperne være lukket.

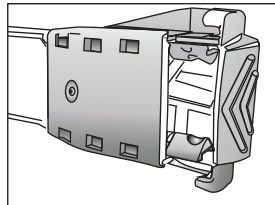

D - LUKKET

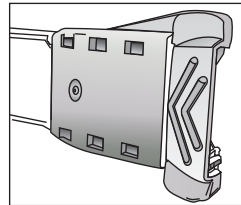

D - ÅPENT

Legg bestikket med håndtaket inn mellom stengene.

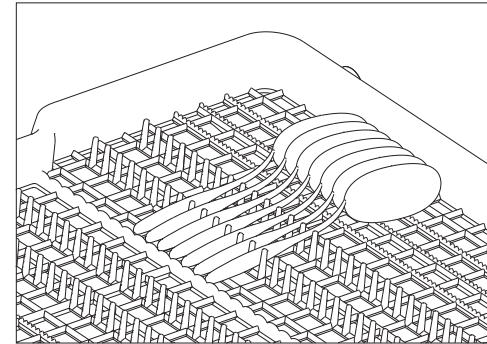

Kniver eller bestikk med store håndtak kan legges med hodet inn mellom stengene.

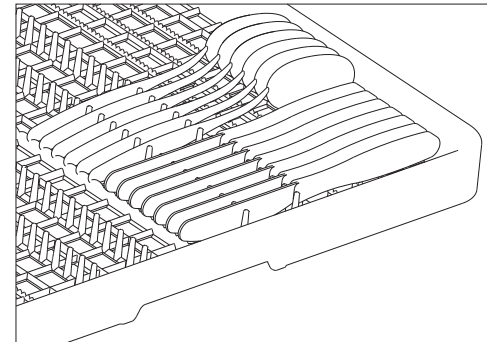

4

I den øvre kurven kan du sette glass, kopper, boller, og på den høyre siden av kurven kan du sette desserttallerkener.

Foldbare klaffer (A) åpne gjør de det lettere å plassere glass med stett, lange redskaper og kaffekopper.

Tallerkenholderne (B) kan legges ned for å legge i skåler.

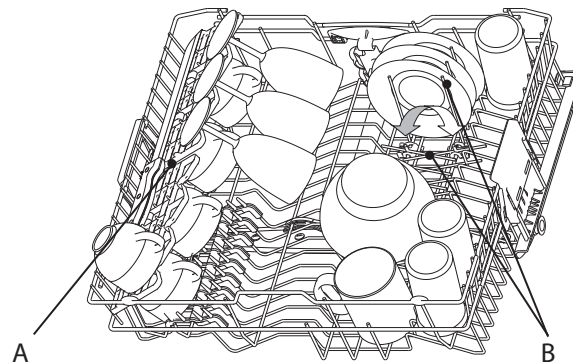
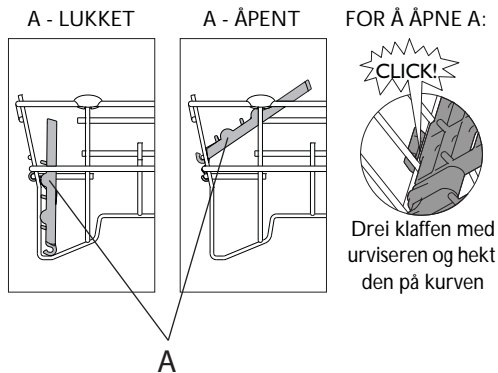

Du kan plassere fat på opptil Ø 20 cm i den øvre kurven KUN dersom kurven er i den nedre posisjonen (se under hvordan du regulerer den øvre kurven).

Slik reguleres høyden på øvre kurv (hvis tilgjengelig) - Det kan være praktisk å løfte opp øvre kurv for å få mer plass i nedre kurv, eller å flytte den ned for å sette inn glass med lang stett.

- Grip tak i og ta ut de to sidehåndtakene (C) (de må være på samme nivå) og flytt øvre kurv opp eller ned.

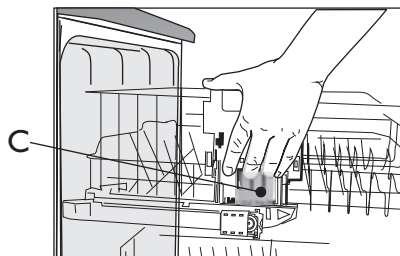

Slik fjerner du øvre kurv (hvis tilgjengelig) - det kan være praktisk å ta ut i øvre kurv for å sette store gjenstander i nedre kurv.

Åpne de to stopperne (D) for å ta ut kurven. Når den øvre kurven er på plass, må alltid stopperne være lukket.

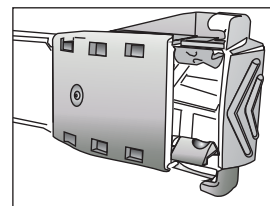

D - LUKKET

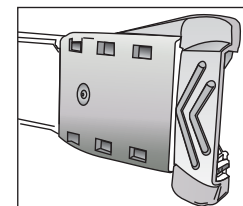

D - ÅPENT

4

Fat og gryter plasseres i nedre kurv. **Vertikale tallerkenholdere (E)** kan foldes ned for å gi mer plass til å legge inn gryter.

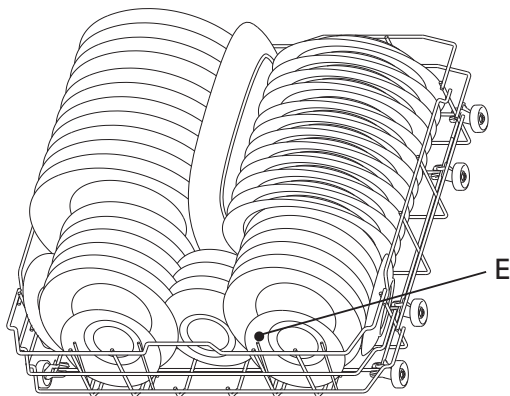

Når du velger «Halv maskin/Multizone», kan **bestikkurven - F** (følger med noen modeller) plasseres i nedre kurv.

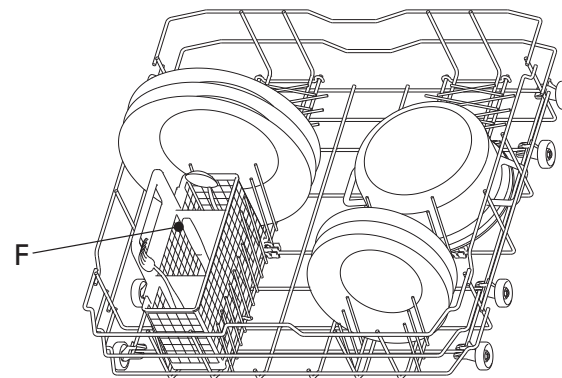

PowerClean bruker de spesielle vanndysene bak i rommet for å vaske høye, skitne gjenstander bedre.

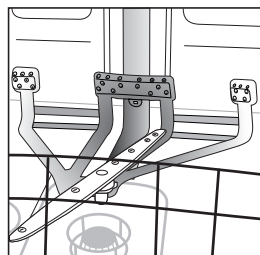

Slik brukes Power Clean

1. Klargjør Power Clean-området (G) ved å foldes ned de bakre tallerkenholderne for å legge inn gryter.
2. Legg inn gryter og ildfaste former på skrå i Power Clean-området. **Gryter må plasseres på skrå mot vannstrålene.**

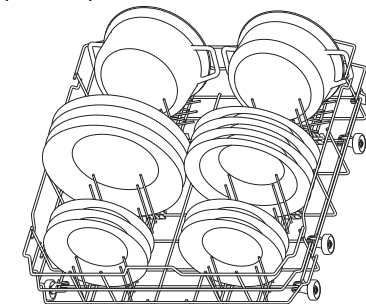
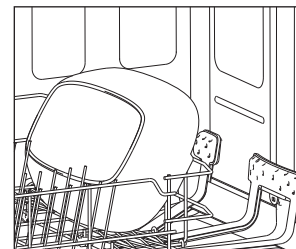
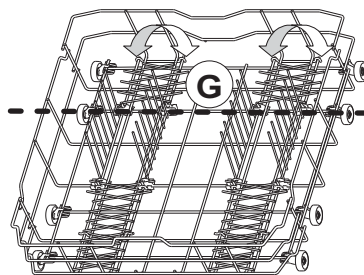

Plasser serviset slik at det ikke samles vann i det og slik at dusjarmene kan rotere fritt. Benytt kun servise som tåler maskinvask. Artikler av tre, aluminium, tinn, sølvbestikk og servise med dekorasjoner (uten emalje) må ikke maskinvaskes. Servise (f.eks. tallerkener, salatboller, gryter) må plasseres på riktig måte i kurvene, slik at vannet kan renne ned!

5

Slå på maskinen. Trykk på hvilken som helst knapp (unntatt SLETTE-/Av-knappen) for å slå på betjeningspanelet og starte programmeringen.

Velg program

6

Oversikt over programmer

Maks. antall mulige programmer er illustrert i kapittelet «Oversikt». Programmene på maskinen finner du på panelet (side 1).



Velg program i forhold til den vedlagte programtabellen (side 2).
Programmets varighet avhenger av ytre forhold i leiligheten, temperatur og trykk osv.

Programsyklus

7

Døren til oppvaskmaskinen skal være lukket og vannkranen åpen.

Sette programmet på pause (f.eks. hvis du ønsker å legge inn en gjenstand):

- Åpne døren forsiktig (programmet gjør en pause) og sett inn gjenstanden/e, (**vær oppmerksom på den VARME dampen!**).
- Trykk på **START**-knappen og lukk døren innen 3 sekunder (programmet vil gjenopptas fra det punktet der det ble avbrutt).

Slette igangsatt program:

- Åpne døren, trykk på **SLETTE/av**-knappen og lukk døren.
- (Tømming av vannet tar opptil 1 minutt og deretter slår maskinen seg av).

Endre igangsatt program:

- Åpne døren, trykk på **SLETTE/av**-knappen for å slette det pågående programmet og lukk døren.
- (Tømming av vannet tar opptil 1 minutt og deretter slår maskinen seg av).
- Åpne døren og trykk på en hvilken som helst knapp unntatt **SLETTE-/av**-knappen for å slå av maskinen.
- Velg program på nytt.
- Trykk på **START**-knappen og lukk døren innen 3 sekunder.

Slå av maskinen. Alt OK...

8

Når programmet er fullført, settes maskinen i **Standby**-modus automatisk. Alle indikatorlampene slukker.

Vær forsiktig når du åpner døren: varm damp kan strømme ut.

Tøm maskinen. Begynn med den nederste kurven, slik at ikke eventuelle vanndråper faller ned på serviset under.



Det lønner seg å la døren stå åpen en liten stund før tømming av maskinen, slik at dampen slipper ut og serviset tørker. Undersiden av kjøkkenbenken må beskyttes (se instruksene i «Monteringsveiledningen»).

Vedlikehold og stell

9

Filtre
Kontroller og rengjør om nødvendig

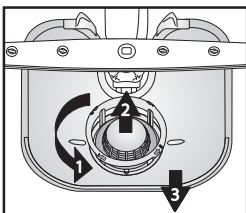

Skru løs mikrofilteret (1), fjern det (2) og fjern finsilen (3)...

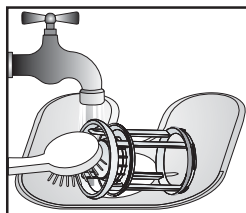

Skyll under rennende vann...

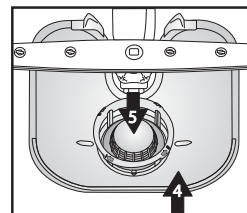

Sett inn



Skru på mikrofilteret. SE MARKERINGEN!

Utbedre mindre feil selv ...

10

Dusjarmene
Fjern blokkeringer/rester.

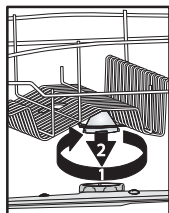

Skru løs og fjern øvre arm ...

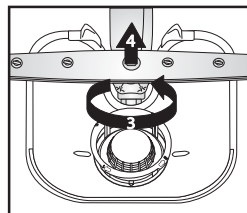

Skru løs og fjern nedre arm...

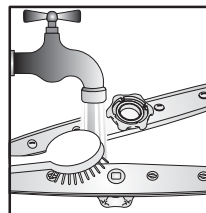

Skyll spyledysene under rennende vann (bruk tannpikere om nødvendig)...

Sett inn og skru øvre og nedre arm godt fast.

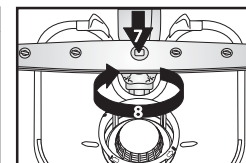
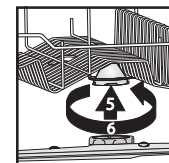



Dersom oppvaskmaskinen ikke fungerer som den skal, bør du kontrollere punktene under før du tilkaller Service. Ved hjelp av denne informasjonen kan du løse de fleste funksjonsproblemer og raskt ta maskinen i bruk igjen.

Hvordan feilene vises på displayet:

Funksjonsnummer «F»x – blinker

Fellnummer «E»y – blinker

0,5 sek. pause

Maskinen...	Mulige årsaker...	Løsninger...
...virker ikke/starter ikke	<ul style="list-style-type: none"> - Maskinen må være slått på. - Døren til oppvaskmaskinen lar seg ikke lukke. - «Utsatt start»-funksjonen er PÅ. 	<ul style="list-style-type: none"> - Kontroller sikringene i boligen. - Kontroller om døren til oppvaskmaskinen er lukket. - Kontroller at du ikke har valgt funksjonen «Utsatt start» (hvis tilgjengelig). I så fall vil ikke maskinen starte før til innstilt tid. NULLSTILL maskinen om nødvendig ved å trykke på SLETTE, eller starte syklusen umiddelbart ved å trykke på START.
...viser «F6 E2»	<ul style="list-style-type: none"> - Vannkranen er stengt. - Bøy på vanntilførselsslengen eller tilstoppede filtre. 	<ul style="list-style-type: none"> - Kontroller at vannkranen er åpen. - Vanntilførselsslengen må ikke bøyes og filteret i krankoplingen må være rent.
...viser «F6 E7» eller «F6 E1»	<ul style="list-style-type: none"> - Vanntrykket er for lavt. - Bøy på vanntilførselsslengen eller tilstoppede filtre. 	<ul style="list-style-type: none"> - Vannkranen må være skrudd helt opp under vanntilførselen (minimumstilførsel: 0,5 liter per minutt). - Vanntilførselsslengen må ikke bøyes og filteret i krankoblingen må være rent.
...viser «F6 E3»/vaskeprogrammet avsluttet for tidlig (tallerkenene er skitne og våte)	<ul style="list-style-type: none"> - Skitne eller tilstoppede filtre. - For lite vann i oppvaskmaskinens vannsystem. - Avløpslangen er feil montert. - Høyt skumnivå. 	<ul style="list-style-type: none"> - Kontroller at filtrene ikke er skitne eller tilstoppet. - Buede gjenstander (f.eks. salatboller, kopper) må plasseres i kurven med åpningen pekende nedover. - Avløpslangen må monteres riktig (for maskiner som er montert høyt, sørg for å ha minst 200–400 mm fra maskinens nedre kant) – se monteringsanvisningene. - Gjenta uten oppvaskmiddel eller vent til skummet forsvinner.
...viser «F8 E1»	<ul style="list-style-type: none"> - Skitne filtre. - Bøy på avløpslangen. - Slangekoblingen til vannlåsen er lukket. 	<ul style="list-style-type: none"> - Rengjør filtrene. - Kontroller at det ikke er bøy på avløpslangen. - Tetningskiven til slangekoblingen til vannlåsen må være fjernet.

Når du har utført handlingene over, må feilmeldingen nullstilles. I de fleste tilfellene vil dette utbedre feilen.

- NULLSTILL: ➔ Trykk på SLETTE-/Av-knappen.
 ➔ Lukk døren.
 ➔ Tømmingen av vannet tar opptil 1 minutt.
 ➔ Maskinen er klart til ny igangsetting.

Serviset eller bestikket...	Mulige årsaker...	Løsninger...
...er ikke helt rent/har matrester på seg	- For lite plass mellom serviset (feil plassering av buede gjenstander).	- Plasser serviset slik at det ikke gnisser mot hverandre. Buede gjenstander (f.eks. salatboller, kopper) må plasseres i kurven med åpningen pekende nedover.
	- For lite oppvaskmiddel; oppvaskmiddelet er for gammelt eller lagret feil.	- Bruk eventuelt mer oppvaskmiddel. Følg produsentens anvisninger angående dosering. Oppbevar oppvaskmiddelet på et tørt sted og ikke for lenge.
	- Temperaturen er ikke høy nok for meget skittent servise.	- For meget skittent servise, velg et vaskeprogram med høyere temperatur (se Programtabell - kapittel «Oversikt» - side 2).
	- Legge i vaskemaskinen i både nedre og øvre kurv med «Halv mengde/multizone»-funksjon.	- Hvis du velger «Halv mengde/multizone»-funksjonen (hvis tilgjengelig), husk å fylle bare øvre kurv eller bare nedre kurv for å øke vaskeeffekten, slik at optimale vaskeresultater oppnås.
	- Hyppig bruk av øko 50 °C.	- Hvis øko 50 °C-programmet brukes mye (hvis tilgjengelig), velg det intensive 65 °C-programmet (hvis tilgjengelig) av og til.
	- Tilstoppede dusjarmer, skitne filtre eller ikke korrekt monterte.	- Dusjarmene må ikke være tilstoppet, filtrene må ikke være skitne og må være korrekt montert (se side 8, «Vedlikehold og stell»).
	- Dusjarmene er blokkert av servise eller bestikk.	- Dusjarmene må kunne rotere fritt og ikke blokkeres av servise eller bestikk.
...saltindikatoren lyser	- Bruk tabletter for bløtt vann.	- Velg «Tablett»: hvis dette tilleggsvalget ikke er tilgjengelig, er det normalt at saltindikatoren lyser.
...har belegg: rester av regenererings salt	- Vannet er for hardt.	- I områder med høy vannhardhet, må man øke mengden av regenererings salt (se side 3, «Stille inn vannhardhet»).
	- Lokket på saltbeholderen er åpent.	- Lukk lokket på saltbeholderen skikkelig.
	- Ikke nok skyllemiddel.	- Hvis du bruker et kombinert oppvaskmiddel, prøv å tilsette mer skyllemiddel.
...er ikke tørt	- Plastbeholdere tørker langsomt.	- Syntetiske materialer tørker ikke så raskt; hvis de er våte og syklusen er ferdig, tørk manuelt.
	- Rengjør servise som har stått i oppvaskmaskinen i lengre tid etter at syklusen er ferdig (f.eks. når du bruker funksjonen «Utsatt start»).	- I dette tilfellet er dråper på serviset og på sidene i oppvaskmaskinen normalt. Prøv å la døren stå åpen 5 minutter før du tar ut serviset.
	- Feil plassering av buede gjenstander i kurven.	- Plasser serviset på skrå, slik at det ikke samler seg vann i det.
	- Feil skyllemiddeldosering.	- Øk skyllemiddeldoseringen - (se side 4, «Fylle på skyllemiddel»).
	- Valgt hurtigprogram.	- Hurtigprogrammet 40 °C / 45 °C er egnet for hurtig vask av lett skittent servise. Hvis du bruker denne funksjonen for middels/meget skittent servise, tørker serviset kanskje ikke helt. Hvis dette er tilfelle, velg et program med standard varighet. For å oppnå best resultat, åpne døren etter programslutt og vent 15 minutter før du tømmer maskinen.

Serviset eller bestikket...	Mulige årsaker..	Løsninger...
...har misfargede plastdeler	- Tomat-/gulrotsaft.	- Tomatsaus kan for eksempel føre til misfarging av plastdeler. Oppvaskmiddelpulver anbefales, fordi doseringen kan økes slik at serviset blir hvitere. Programmer med høyere vasketemperaturer bør brukes.
...matte glass, osv.	- Servise som ikke tåler maskinvask (porselen).	- Benytt kun servise som tåler maskinvask.
...belegg på glass som kan fjernes	- Bruk av feil programmer for glass.	- Serviset bør settes sammen slik at de ikke berører hverandre. Ikke sett glassgjenstander sammen i kurvene. Bruk programmer som er egnet for glass.
...glassene er ikke blanke	- Ikke egnet for å vaskes i oppvaskmaskin med programmer som passer for glass (porselen).	- Noen typer glass kan ikke vaskes i oppvaskmaskin.
...vedvarende flekker på glass	- Regnbueeffekt.	- Dette fenomenet kan ikke endres. Vi anbefaler for fremtiden: <ul style="list-style-type: none"> - Endre kontrollen i doseringssystemet for bløtgjøringsanlegg. - Vær forsiktig – følg anbefalt oppvaskmiddeldosering. - For kombinerte oppvaskmiddeltabletter, se anbefalingene fra produsenten for oppvaskmiddelet.
...mørke flekker etter te i tekopper forsvinner ikke under vask i oppvaskmaskin.	- Ukjent.	- Dette fenomenet kan ikke unngås. Tein forårsaker vedvarende misfarge.
...rustflekker	- Forvask-programmet er ikke brukt.	- Matrester som inneholder salt eller syre kan føre til rustflekker også på bestikk av rustfritt stål. Bruk derfor alltid Forvask-programmet dersom serviset skal vaskes senere.
...andre flekker	- For lite skyllemiddel.	- Hvis det finnes flekker, må du øke skyllemiddeldoseringen (se side 4, «Fylle på skyllemiddel»).
...striper	- For mye skyllemiddel.	- Hvis du bruker et kombinert oppvaskmiddel, prøv å tilsette mer skyllemiddel.
...skum	- Feil dosering av oppvaskmiddel/skyllemiddel.	- Hvis det finnes striper, må du redusere skyllemiddeldoseringen (se side 4, «Fylle på skyllemiddel»).
		- Dersom det benyttes kombinerte oppvaskmidler som inneholder skyllemiddel, skal det ikke tilsettes mer skyllemiddel.
		- Bruk kun nødvendig mengde med oppvaskmiddel/skyllemiddel, ellers kan det dannes skum.

Hvis problemet vedvarer etter at du har foretatt kontrollene over, trekk støpselet ut av stikkkontakten og steng vanntilførselen. Kontakt deretter kundeservice (se garanti). Pass på at du har følgende opplysninger for hånden når du kontakter kundeservice:

- beskrivelse av feilen,
- type apparat og modell,
- servicekoden (nummeret som er oppgitt på servicemerket) som er plassert på innsiden av døren til høyre:

Service: 0000 000 00000 00 0000 000000



1. Emballasje

Emballasjen består av 100 % resirkulerbart materiale og er merket med resirkuleringssymbolet .

2. Fjerne emballasjen og kontrollere innholdet

Etter at emballasjen er fjernet, må det kontrolleres at oppvaskmaskinen ikke er skadet og at døren lukker seg skikkelig. I tvilstilfelle, tilkall en kvalifisert tekniker eller kontakt forhandleren.

3. Før oppvaskmaskinen brukes for første gang

- Maskinen er egnet til bruk ved en omgivelsestemperatur på mellom 5 °C og 45 °C.
- Det ble kontrollert at oppvaskmaskinen fungerer korrekt før den forlot fabrikk. Det kan hende det er igjen noen vannflekker etter denne testen, men de vil forsvinne etter første vask.

4. Energi- og vannsparing

- Unngå å skylle serviset under rennende vann før det settes inn i oppvaskmaskinen.
- Vent med å starte maskinen til den er full av skittent servise, eller velg programmet «Halv maskin/multizone» (hvis tilgjengelig).
- Er din bolig utstyrt med sentralvarme, varmepumpe eller solcelleoppvarming, kan maskinen koples til varmtvannssystemet opp til maks. 60 °C. Forsikre deg om at vanntilførselsslagen er av godkjent type («maks. 70 °C» eller «maks. 90 °C»).

5. Barn og sikkerhet

- Emballasjen må holdes utenfor barns rekkevidde.
- Barn må ikke leke med oppvaskmaskinen.
- Oppbevar oppvaskmiddel, skyllemiddel og salt utenfor barns rekkevidde.

6. Sikkerhetsinformasjon

- Denne maskinen må ikke benyttes av barn eller personer som har behov for tilsyn, med mindre det er en ansvarlig voksen person tilstede som kontrollerer at alt foregår på sikkert vis.
- Plasser aldri maskinen utendørs.
- Oppbevar ikke brennbare væsker i nærheten av oppvaskmaskinen.
- Vannet i oppvaskmaskinen kan ikke drikkes.
- Løsemidler må ikke tømmes i oppvaskmaskinen: **fare for eksplosjon!**
- Vær forsiktig når døren er åpen: **man kan lett snuble i den.**
- Den åpne døren tåler kun tyngden av kurven inklusiv servise. Ikke bruk den som trappetrinn eller til å sitte på.
- Skarpe gjenstander man kan skade seg på (f.eks. kniver), må plasseres i bestikkurven med den skarpe enden pekende nedover. Lange gjenstander skal plasseres vannrett i den øvre kurven, slik at spissen vender inn mot midten av maskinen.

- Før enhver form for rengjøring eller vedlikehold må støpslet tas ut av stikkkontakten og vanntilførselen stenges; også i tilfelle feilfunksjon.
- Reparasjoner og tekniske inngrep må kun utføres av en kvalifisert tekniker.

7. Frostfare

Dersom maskinen er plassert i et rom med frostfare, må den tømmes fullstendig hver gang den har vært i bruk. Steng vannkranen, skru løs tilførsels- og avløpslangen og la vannet renne ut. Påse at det er minst 1 kg oppløst salt i saltbeholderen, for å beskytte maskinen mot temperaturer opp til -20 °C. Neste gang programmet startes, kan det hende at det vises en feilmelding (se side 9).

«F6 E2» – maskinen må ha stått minst ett døgn ved en temperatur på min. 5 °C. Når disse feilene er utbedret, må maskinen NULLSTILLES (se kapitlet «Hva må gjøres hvis...»).

8. Avfallsbehandling

- Maskinen er produsert av resirkulerbart materiale. Hvis du bestemmer deg for å vrake oppvaskmaskinen, må den avfallsbehandles i overensstemmelse med lokale forskrifter for avfallsbehandling. Gjør oppvaskmaskinen ubrukelig ved å kutte av strømledningen. For å unngå farlige situasjoner for barn (f.eks. fare for kvelning), ødelegg dørlåsen, slik at den ikke lenger kan lukkes.
- Denne maskinen er merket i henhold til EU-direktivet 2002/96/CE, Waste Electrical and Electronic Equipment (WEEE). Ved å sørge for at maskinen avfallsbehandles på korrekt vis, bidrar brukeren til å forebygge negative konsekvenser for miljø og helse. Feil avfallsbehandling av maskinen og manglende

resirkulering kan ha negative konsekvenser. Symbolet  på maskinen eller dokumentasjonen som følger med, viser at dette produktet ikke må behandles som alminnelig husholdningsavfall, men leveres til et autorisert mottak for resirkulering av elektriske og elektroniske apparater. Avhending skal skje i samsvar med lokale miljøforskrifter. For ytterligere informasjon om behandling, gjenvinning og resirkulering av dette produktet, vennligst kontakt kommunen, renholdsvesenet eller butikken der maskinen ble anskaffet.

EU-overensstemmelseserklæring

Denne maskinen er prosjektert, fremstilt og markedsført i henhold til følgende direktiver: **CE** 2006/95/CE, 89/336/CE, 93/68/CE og 2002/95/CE (direktivet RoHS).

Kapasitet: 14 kuverter.

Garantien dekker ikke feil som skyldes feil bruk av maskinen.