

Whirlpool

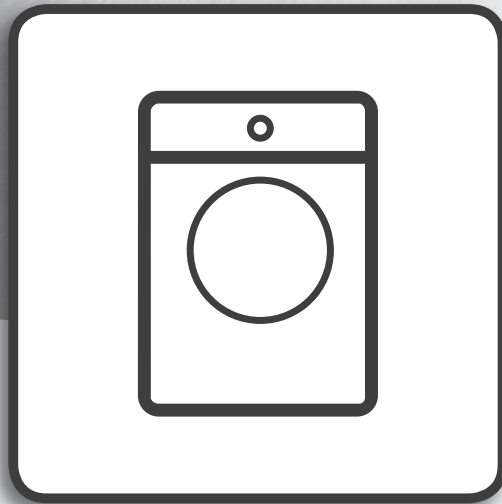

Інструкція з експлуатації



[www.whirlpool.eu/register](http://www.whirlpool.eu/register)



---

# ІНСТРУКЦІЯ З ЕКСПЛУАТАЦІЇ

---



**ДЯКУЄМО ЗА ПРИДБАННЯ ВИРОБУ WHIRLPOOL.**

Для отримання більш повної допомоги зареєструйте свій прилад на сайті [www.whirlpool.eu/register](http://www.whirlpool.eu/register)

---

## ПОКАЖЧИК

|  |           |
|--|-----------|
| <b>ПОСІБНИК ІЗ ТЕХНІКИ БЕЗПЕКИ</b> .....                     | <b>3</b>  |
| <b>Інструкції з техніки безпеки</b> .....                    | 3         |
| <b>ІНСТРУКЦІЯ З ЕКСПЛУАТАЦІЇ</b> .....                       | <b>5</b>  |
| <b>Опис виробу</b> .....                                     | 5         |
| <b>Дозатор пральних засобів</b> .....                        | 5         |
| Технічні дані для підключення до мережі водопостачання ..... | 5         |
| Панель керування .....                                       | 6         |
| Програми .....   | 6         |
| Опції .....  | 7         |
| Функції .....  | 7         |
| Таблиця програм .....  | 8         |
| Дверцята .....   | 8         |
| Приладдя .....   | 8         |
| <b>Використання приладу</b> .....                            | 9         |
| Перше використання .....                                     | 9         |
| Щоденне використання .....                                   | 9         |
| Індикатори на дисплеї .....                                  | 11        |
| Корисні поради .....   | 11        |
| <b>Чищення та обслуговування</b> .....                       | 12        |
| Очищення зовнішньої поверхні пральної машини .....           | 12        |
| Перевірка шланга подачі води .....                           | 12        |
| Очищення сіткових фільтрів у шлангу подачі води .....        | 13        |
| Очищення дозатора мийних засобів .....                       | 13        |
| Чищення водяного фільтра / зливання залишкової води .....    | 14        |
| <b>Усунення несправностей</b> .....                          | 15        |
| Транспортування та пересування .....                         | 16        |
| <b>Післяпродажне обслуговування</b> .....                    | 17        |
| <b>ІНСТРУКЦІЯ З МОНТАЖУ</b> .....                            | <b>18</b> |

# ІНСТРУКЦІЇ З ТЕХНІКИ БЕЗПЕКИ ВАЖЛИВІ ПРАВИЛА, ЯКІ ТРЕБА ПРОЧИТАТИ ТА ЯКИХ СЛІД ДОТРИМУВАТИСЯ

Перед використанням приладу прочитайте ці інструкції з техніки безпеки. Збережіть їх для використання у майбутньому.

У цій інструкції та на самому приладі містяться важливі попередження про небезпеку, які слід прочитати і завжди виконувати. Виробник не несе жодної відповідальності за недотримання цих інструкцій з техніки безпеки, за неналежне використання приладу або неправильне налаштування елементів управління.

⚠ Не дозволяйте маленьким дітям (від 0 до 3 років) підходити до приладу. Не дозволяйте маленьким дітям (від 3 до 8 років) підходити надто близько до приладу без постійного нагляду. До користування приладом допускаються діти віком від 8 років, особи з фізичними, сенсорними чи розумовими вадами, а також особи, які мають незначний досвід чи знання щодо використання цього приладу, лише за умови, що такі особи отримали інструкції щодо безпечного використання приладу, розуміють можливий ризик або використовують прилад під наглядом осіб, що відповідають за їх безпеку. Не дозволяйте дітям гратися з приладом. Не дозволяйте дітям виконувати чищення та обслуговування приладу без нагляду дорослих.

Забороняється примусово відчиняти заблоковані дверцята або використовувати їх як сходинку.

## ДОЗВОЛЕНЕ ВИКОРИСТАННЯ

⚠ **ОБЕРЕЖНО:** Цей прилад не призначено для управління зовнішнім пристроєм для перемикачів, наприклад, таймером або окремою системою дистанційного керування.

⚠ Цей прилад призначено для використання в побутових і подібних умовах, наприклад таких: у кухонних зонах магазинів, офісів та інших робочих середовищ; у фермерських господарствах; клієнтами в готелях, мотелях, хостелах і інших житлових приміщеннях.

⚠ Завантажуючи пральну машину, не перевищуйте максимально дозволена кількість одягу (в кг сухих речей), вказану в таблиці програм.

⚠ Цей пристрій не призначений для професійного використання. Не користуйтеся приладом на вулиці.

⚠ Забороняється використовувати розчинники (наприклад, скипидар, бензол тощо), мийні засоби, що містять розчинники, порошки для чищення, мийні засоби для скла або загального призначення та легкозаймисті рідини; не періть у

машинітканини, що були оброблені розчинниками або легкозаймистими рідинами.

## УСТАНОВЛЕННЯ

⚠ Установлення і обслуговування приладу мають виконувати принаймні дві особи — існує ризик травмування. Під час розпакування та встановлення приладу використовуйте захисні рукавиці - існує ризик порізів.

Якщо потрібно встановити сушарку зверху на пральну машину, спочатку зверніться до центру післяпродажного обслуговування або до спеціалізованого дилера, щоб з'ясувати можливість такого встановлення. Таке встановлення можливе лише за умови, що сушарку прикріплюють до пральної машини з використанням комплекту для вертикального встановлення, який можна придбати в центрі післяпродажного обслуговування або у спеціалізованого дилера.

⚠ Пересувайте прилад, не піднімаючи його за робочу поверхню або верхню кришку.

⚠ Установлення, підключення водопостачання (за наявності) й електричних з'єднань, як і ремонтні роботи, повинні виконуватися кваліфікованим персоналом. Не ремонтуйте та не замінюйте жодну частину приладу, якщо в інструкції з експлуатації прямо не вказано, що це необхідно зробити. Не дозволяйте дітям наближатись до місця установлення. Розпакувавши прилад, перевірте, чи на ньому немає пошкоджень після транспортування. У випадку виникнення проблем зверніться до продавця або найближчого Центру післяпродажного обслуговування. Після установлення, залишки упаковки (пластик, пінополістиролові елементи і т.п.) повинні зберігатися в недоступному для дітей місці - існує небезпека удушення. Перед проведенням будь-яких робіт з установлення приладу слід відключити від електромережі — існує ризик ураження електричним струмом. Під час установлення приладу переконайтеся, що він не перетискає кабель живлення — існує ризик виникнення пожежі або ураження електрострумом. Вмикайте прилад лише після завершення процедури його встановлення.

⚠ Забороняється встановлювати прилад у місцях із екстремальними умовами, наприклад: недостатня вентиляція, температура нижче 5° C або вище 35° C.

⚠ Під час установлення приладу переконайтеся,

що всі чотири ніжки міцно стоять на підлозі, за потреби відрегулюйте їх, а потім перевірте, чи прилад ідеально вирівняний за горизонталлю (скориставшись спиртовим рівнем).

⚠ Якщо прилад встановлюється на дерев'яній або «плаваючій» підлозі (зокрема, на певних видах ламінату або паркету), прикріпіть до такої підлоги лист фанери 60 × 60 × 3 см (мінімально) і встановіть прилад на цей лист.

⚠ Підключіть шланг (або шланги) подачі води до водопроводу відповідно до вимог місцевої водопровідної компанії.

⚠ Для моделей із заповненням тільки холодною водою: не підключайте машину до водопроводу гарячої води.

⚠ Для моделей, що підтримують роботу з гарячою водою: температура гарячої води не повинна перевищувати 60 °С.

⚠ Пральна машина обладнана транспортними болтами, які запобігають можливому пошкодженню внутрішніх вузлів пральної машини під час транспортування. Перед використанням машини треба обов'язково зняти ці транспортні болти. Після зняття болтів закрийте отвори 4 пластмасовими заглушками (постачаються в комплекті).

⚠ Після встановлення приладу зачекайте декілька годин, щоб він зміг акліматизуватися до умов у приміщенні.

⚠ Переконайтеся, що вентиляційні отвори в опорній частині пральної машини (якщо передбачені для вашої моделі) не захаращені килимом або іншим матеріалом.

⚠ Для підключення приладу до водопроводу використовуйте лише нові шланги. Заборонено повторно використовувати старі комплекти шлангів.

⚠ Тиск води, що подається, має становити 0,1-1 МПа.

### ПОПЕРЕДЖЕННЯ ЩОДО ЕЛЕКТРОТЕХНІЧНИХ РОБІТ

⚠ Слід забезпечити можливість від'єднання приладу від джерела живлення за рахунок витягання вилки, якщо вона є доступною, або за

допомогою багатополюсного перемикача, який встановлено перед розеткою згідно з нормами прокладення електропроводки, крім того, прилад має бути заземлений відповідно до національних стандартів електричної безпеки.

⚠ Не використовуйте подовжувачі, розгалужувачі або адаптери. Після підключення електричні компоненти не мають бути досяжні користувачеві. Не використовуйте прилад, якщо ви мокрі або босоніж. Забороняється користуватися цим приладом у разі пошкодження кабелю живлення або вилки, та у разі неналежної роботи приладу або пошкодження чи падіння.

⚠ Якщо кабель електроживлення пошкоджений, слід звернутися до виробника, його сервісного агента або особи з подібною кваліфікацією для заміни пошкодженого кабелю на ідентичний кабель, щоб уникнути можливої небезпеки — існує ризик ураження електричним струмом.

### ОЧИЩЕННЯ ТА ОБСЛУГОВУВАННЯ

⚠ ПОПЕРЕДЖЕННЯ: Перед виконанням технічного обслуговування приладу переконайтеся в тому, що він вимкнений і відключений від джерела живлення; ніколи не застосовуйте пристрої чищення паром — існує ризик ураження електричним струмом.

### УТИЛІЗАЦІЯ ПАКУВАЛЬНИХ МАТЕРІАЛІВ

Пакувальний матеріал на 100% підлягає вторинній переробці та позначений символом .

Тому різні частини упаковки слід утилізувати відповідально та згідно з місцевими правилами щодо утилізації відходів.

### УТИЛІЗАЦІЯ ПОБУТОВИХ ПРИЛАДІВ

Машину виготовлено з матеріалів, які піддаються вторинній переробці та повторному використанню. Утилізуйте її відповідно до місцевих правил утилізації відходів. Для отримання додаткової інформації про поводження з побутовими електричними приладами, їх утилізацію та вторинну переробку зверніться до місцевих органів, служби утилізації побутових відходів або в магазин, де ви придбали прилад. Цей прилад марковано відповідно до Європейської директиви 2012/19/ЄС про відходи електричного та електронного обладнання (WEEE).

Забезпечивши правильну утилізацію цього приладу, ви допоможете запобігти негативним наслідкам для довкілля та здоров'я людей.

Символ  на продукті або в супровідній документації вказує на те, що прилад не можна утилізувати як побутові відходи, і що його потрібно здати на утилізацію до відповідного центру збору та вторинної переробки електричного й електронного обладнання.



## ОПИС ВИРОБУ

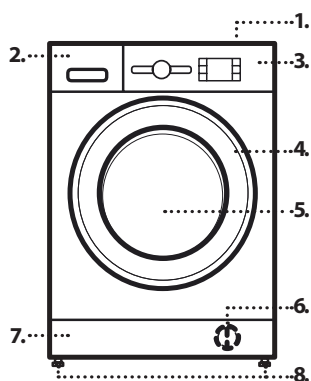

1. Робоча поверхня
2. Дозатор пральних засобів
3. Панель керування
4. Ручка дверцят
5. Дверцята
6. Водяний фільтр - за цоколем
7. Цоколь (знімний)
8. Регульована ніжка (4)

## ДОЗАТОР ПРАЛЬНИХ ЗАСОБІВ

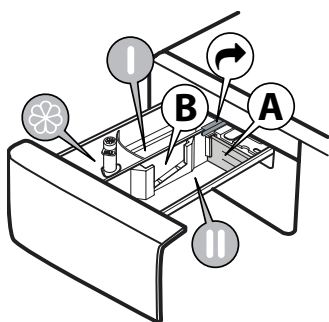

1. Відділення для основного циклу прання **||**
  - Основний пральний засіб
  - Засіб для усунення плям
  - Засіб для пом'якшення води
  - Для рідкого миючого засобу рекомендується використовувати знімну пластмасову перегородку **A** (входить в комплект) для правильного дозування. У разі використання порошкоподібного миючого засобу покладіть перегородку у гніздо **B**.
2. Відділення для попереднього прання **|**
  - Засіб для замочування
3. Засіб для пом'якшувача **⊗**
  - Пом'якшувач для тканин
  - Рідкий крохмаль

**У відділення для пом'якшувача або крохмалю засіб слід заливати лише до позначки «MAX».**
4. Кнопка випускання **↻**  
(натискайте, щоб випорожнити дозатор миючого засобу для його очищення)

## ТЕХНІЧНІ ДАНІ ДЛЯ ПІДКЛЮЧЕННЯ ДО МЕРЕЖИ ВОДОПОСТАЧАННЯ

|                                  |   |
|----------------------------------|---|
| Підключення до водопостачання    |   |
| Подавання води                   | Холодна                                   |
| Кран подачі води                 | Нарізний шланговий з'єднувач на 3/4 дюйма |
| Мінімальний тиск водопостачання  | 100 кПа (1 бар)                           |
| Максимальний тиск водопостачання | 1000 кПа (10 бар)                         |

## ПАНЕЛЬ КЕРУВАННЯ

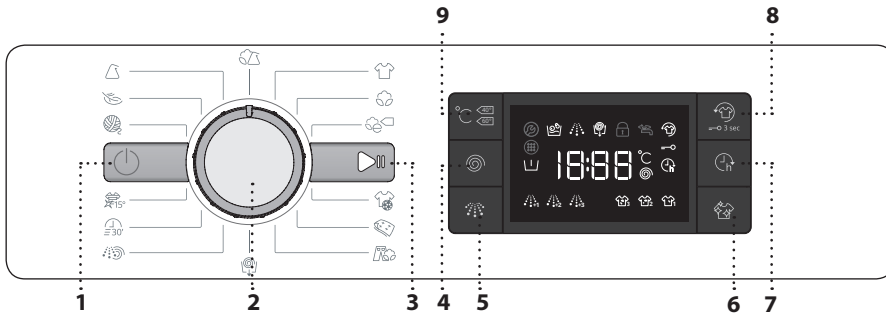

- 1 Кнопка «УВІМКН./ВИМКН.»
- 2 Перемикач програм
- 3 Кнопка «Старт/Пауза»
- 4 Кнопка «Віджимання»
- 5 Кнопка «Інтенсивне полоскання»
- 6 Кнопка «Clean+»
- 7 Кнопка «Затримка запуску»
- 8 Кнопка «FreshCare+» /  
«Блокування кнопок»
- 9 Кнопка «Температура»

## ПРОГРАМИ

Для вибору належної програми для відповідного типу білизни завжди дотримуйтеся вказівок, вказаних на ярликах. Значення, вказане на символі тазика, — це значення максимальної температури для прання цього предмету одягу.

**ЗМІШАНА БІЛИЗНА**

Для прання міцних предметів одягу з незначним або середнім рівнем забруднення, виготовлених з бавовни, льону, синтетичних волокон і суміші волокон.

**БІЛИЗНА**

Для прання рушників, спідньої, столової та постільної білизни з міцної бавовни та льону з середнім або із значним рівнем забруднення. Цикл з фазою попереднього прання перед основною фазою прання застосовується лише у разі вибору температури 90 °C. У цьому випадку рекомендується додавати миючий засіб як до секції попереднього прання, так і до секції основного прання.

**БАВОВНА**

Для речей звичайного й сильного ступеня забруднення та міцних виробів із бавовни.

**еБАВОВНА**

Для прання предметів одягу з бавовни середнього рівня забрудненості. Це стандартна програма для прання бавовняних речей за температури 40 і 60 °C з точки зору оптимального споживання води й електроенергії.

**СПОРТ**

Для прання незначно забрудненого спортивного одягу (спортивні костюми, шорти і т. ін.). Для досягнення найкращих результатів рекомендуємо не перевищувати максимальне значення завантаження, зазначене в «ТАБЛИЦІ ПРОГРАМ». Рекомендуємо використовувати рідкий миючий засіб і додавати кількість речей, що відповідає половинному завантаженню.

**КОВДРА**

Цей режим призначений для прання стьобаних ватяних речей, таких як подвійні або одинарні ковдри, подушки і куртки. Рекомендується завантажувати такі м'які речі до барабану, попередньо склавши їх краї всередину, і не заповнювати більш ніж ¾ об'єму барабану. Для оптимального прання рекомендується використовувати рідкий миючий засіб.

**ДЖИНСИ**

Перед пранням виверніть одяг навиворіт і використовуйте рідкий миючий засіб.

**ВІДЖИМАННЯ З ВІДВЕДЕННЯМ ВОДИ**

Цей режим передбачає віджимання завантаженої білизни з подальшим зливанням води. Для міцних предметів одягу. Якщо виключити цикл віджимання, машина буде лише зливати воду.

**ПОЛОСКАННЯ ТА ВІДЖИМАННЯ**

Виконання полоскання і віджимання. Для міцних предметів одягу.

**ПРИСКОРЕНА 30**

Для швидкого прання незначно забруднених предметів одягу. Цей цикл триває всього 30 хвилин, заощаджуючи час та енергію.

**COLOURS 15**

Цей цикл допомагає зберегти кольори за рахунок прання у холодній воді (15 °C) і передбачає менші витрати енергії на нагрівання води, у той же час забезпечуючи задовільні результати прання. Підходить для прання незначно забрудненого, нефарбованого одягу. Цей цикл лише при 15 °C забезпечує результати прання, які можна порівняти з результатами прання змішаних тканин за температури 40 °C.

**ВОВНА**

Всі вовняні речі можна прати за допомогою програми «Вовна», навіть якщо на їх ярлику вказано «лише для ручного прання». Для досягнення найкращих результатів використовуйте спеціальні миючі засоби і **не перевищуйте зазначену максимальну кількість (кг) білизни.**

**ДЕЛІКАТНІ ТКАНИНИ**

Для прання особливо делікатних речей. Перед пранням бажано вивернути предмети одягу навиворіт.

**СИНТЕТИКА**

Для прання предметів одягу середнього рівня забруднення з синтетичних волокон (таких як поліефірні, поліакрилові, віскозні тощо) або з суміші бавовни та синтетичних волокон.

## ОПЦІЇ

! Якщо вибрана функція є несумісною з встановленою програмою, на цю несумісність вказуватиме зумер (3 сигнали).  
! Якщо вибрана функція є несумісною з іншою, раніше вибраною функцією, цю функцію не буде активовано.

**CLEAN+**



Опція «Clean+» діє на 3 різних рівнях («Інтенсивний», «Щоденний» і «Швидкий»), які спеціально розроблені, щоб встановити належний рівень змивання, що відповідає потребам очищення:

**Інтенсивний** : ця опція призначена для усунення сильної забрудненості та видалення найбільш стійких плям.

**Щоденний** : ця опція призначена для видалення звичайних забруднень.

**Швидкий** : ця опція призначена для усунення незначних забруднень.

**ІНТЕНСИВНЕ ПОЛОСКАННЯ**

У разі вибору цієї опції збільшується ефективність полоскання і забезпечується оптимальне видалення миючого засобу. Це особливо важливо для чутливої шкіри. Натисніть кнопку один, два або три рази, щоб вибрати 1 , 2  або 3  додаткових полоскання після стандартного циклу полоскання і видалити всі залишки миючого засобу. Щоб повернутися до типу полоскання «Звичайне полоскання», натисніть цю кнопку знову.

**ЗАТРИМКА ЗАПУСКУ**

Для налаштування відстрочки запуску програми натискайте цю кнопку до відображення потрібного значення часу. Коли ця функція активна, символ  світиться на дисплеї. Для скасування затримки запуску повторно натискайте кнопку, поки на дисплеї не з'явиться значення «0».

**FRESHCARE+**

Ця опція дозволяє підвищити продуктивність прання за рахунок утворення пари для перешкоджання поширенню основних джерел поганих запахів всередині машини. Після обробки парюю пральна машина виконає обережне перевертання, повільно обертаючи барабан. Опція «FreshCare+» починає діяти після закінчення циклу протягом максимального терміну 6 год і її можна перервати будь-якої миті, натиснувши будь-яку кнопку на панелі керування або повернувши ручку. Перш ніж відкрити дверцята, зачекайте близько 5 хвилин.

**ТЕМПЕРАТУРА**



Для кожної програми задано відповідну температуру. Щоб змінити температуру, натисніть кнопку «Температура» . Значення температури з'явиться на дисплеї.

**ВІДЖИМАННЯ**

Для кожної програми задано відповідну швидкість віджиму. Щоб змінити швидкість віджимання, натисніть кнопку «Віджимання» . Значення температури з'явиться на дисплеї.

## ФУНКЦІЇ

**УВІМКН./ВИМКН.**

Щоб увімкнути пральну машину, натисніть кнопку «УВІМКН./ВИМКН.» , засвітиться кнопка «Старт/пауза» . Щоб вимкнути пральну машину під час виконання циклу прання, натисніть і утримуйте цю кнопку протягом приблизно 3 секунд. Якщо кнопка натиснута на короткий час або випадково, машина не вимкнеться. Щоб вимкнути пральну машину після завершення програми, тримайте кнопку «УВІМКН./ВИМКН.»  натисненою, поки не згасне індикатор.

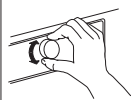



**ПОВОРОТНА КНОПКА**

Використовується для вибору та підтвердження програм. Поверніть кнопку, щоб вибрати символ.

**СТАРТ/ПАУЗА**



Для запуску програми після виконання налаштування. Для призупинення виконуваної програми. Для продовження виконання призупиненої програми.

**БЛОКУВАННЯ КЛАВІАТУРИ**





Щоб заблокувати панель керування, натисніть та утримуйте кнопку «Блокування кнопок»  протягом приблизно 3 секунд. На дисплеї засвітиться символ , що вказуватиме на те, що панель керування заблоковано (за виключенням кнопки «УВІМКН./ВИМКН.» ). Це дозволяє захистити програми від ненавмисних змін, особливо коли біля пральної машини є діти. Щоб розблокувати панель керування, натисніть та утримуйте кнопку «Блокування кнопок»  протягом приблизно 3 секунд.

**ВІДБІЛЮВАННЯ**

Якщо потрібно відбілити білизну, завантажте пральну машину і встановіть програму «Полоскання та віджимання» .

Запустіть машину і зачекайте, поки завершиться перший цикл наповнення водою (близько 2 хвилин). Перемикніть машину в режим паузи, натиснувши кнопку «Старт/пауза» , відкрийте лоток для миючого засобу і налейте відбілювач (дотримуйтесь рекомендованих доз, зазначених на упаковці) у відділення для основного прання, де перед цим була встановлена перегородка. Перезапустіть цикл, натиснувши кнопку «Старт/пауза» . За необхідності можна додати пом'якшувач для тканин у відповідне відділення лотка для миючих засобів.

**ДЕМОНСТРАЦІЙНИЙ РЕЖИМ**

Ця функція використовується лише для торгових презентацій. Завдяки цій функції можна керувати пральною машиною і побачити її роботу без використання води. Щоб увійти в демонстраційний режим, увімкніть пральну машину і вимкніть її. Натисніть і утримуйте кнопку «Старт/пауза» , потім не пізніше, ніж через 5 секунд, натисніть також кнопку «УВІМКН./ВИМКН.»  і утримуйте обидві кнопки протягом 10 секунд. Щоб деактивувати цю функцію, вимкніть пральну машину. Потім натисніть і утримуйте кнопку «Старт/пауза» , потім не пізніше, ніж через 5 секунд, натисніть також кнопку «УВІМКН./ВИМКН.»  і утримуйте обидві кнопки протягом 2 секунд.

## ТАБЛИЦЯ ПРОГРАМ

| Макс. завантаження 6 кг<br>Споживання електроенергії у вимкненому стані складає 0,5 Вт / в режимі очікування — 8,0 Вт |                  |          |                                      |                         |                     | Миючі засоби і добавки |                      |             | Рекомендований миючий засіб |        | Залишкова вологість %** | Енергоспоживання (кВт·год) | Загальна кількість води, л |
|---|------------------|----------|--------------------------------------|-------------------------|---------------------|------------------------|----------------------|-------------|-----------------------------|--------|-------------------------|----------------------------|----------------------------|
| Програма  | Температури      |          | Макс. швидкість віджимання (об./хв.) | Макс. завантаження (кг) | Тривалість (хвилин) | Попереднє прання       | Основний цикл прання | Пом'якшувач | Порошок                     | Рідина |                         |                            |                            |
|   | За замовчуванням | Діапазон |                                      |                         |                     |                        |                      |             |                             |        | I                       | II                         | ☼                          |
| <b>Змішана білизна</b>  | 40°C             | ☼ - 40°C | 1000                                 | 3                       | ***                 | -                      | ●                    | ○           | -                           | ✓      | -                       | -                          | -                          |
| <b>Білизна</b>  | 60°C             | ☼ - 90°C | 1200                                 | 6.0                     | ***                 | ● (90°)                | ●                    | ○           | ✓                           | ✓      | -                       | -                          | -                          |
| <b>Бавовна</b>  | 40°C             | ☼ - 60°C | 1200                                 | 6.0                     | 240'                | -                      | ●                    | ○           | ✓                           | ✓      | 53                      | 1,00                       | 63                         |
| <b>Бавовна</b>  | 60°C             | 60°C     | 1200                                 | 6.0                     | 210'                | -                      | ●                    | ○           | ✓                           | ✓      | 53                      | 0,81                       | 50                         |
|   |                  | 40°C     | 1200                                 | 6.0                     | 240'                | -                      | ●                    | ○           | ✓                           | ✓      | 53                      | 1,00                       | 63                         |
| <b>Спорт</b>  | 40°C             | ☼ - 40°C | 600                                  | 2.5                     | ***                 | -                      | ●                    | ○           | -                           | ✓      | -                       | -                          | -                          |
| <b>Ковдра</b>   | 30°C             | ☼ - 30°C | 1000                                 | 1                       | ***                 | -                      | ●                    | ○           | -                           | ✓      | -                       | -                          | -                          |
| <b>Джинси</b>   | 40°C             | ☼ - 40°C | 800                                  | 2.5                     | ***                 | -                      | ●                    | ○           | -                           | ✓      | -                       | -                          | -                          |
| <b>Віджимання з відведенням води</b>  | -                | -        | 1200                                 | 6.0                     | ***                 | -                      | -                    | -           | -                           | -      | -                       | -                          | -                          |
| <b>Полоскання та віджимання</b>   | -                | -        | 1200                                 | 6.0                     | ***                 | -                      | -                    | ○           | -                           | -      | -                       | -                          | -                          |
| <b>Прискорена 30</b>  | 30°C             | ☼ - 30°C | 800                                  | 3                       | ***                 | -                      | ●                    | ○           | -                           | ✓      | -                       | -                          | -                          |
| <b>Colours 15°</b>  | 15°C             | 15°C     | 1000                                 | 1.5                     | ***                 | -                      | ●                    | ○           | -                           | ✓      | -                       | -                          | -                          |
| <b>Вовна</b>  | 40°C             | ☼ - 40°C | 800                                  | 1.5                     | ***                 | -                      | ●                    | ○           | -                           | ✓      | -                       | -                          | -                          |
| <b>Делік.тканина</b>  | 30°C             | ☼ - 30°C | -                                    | 0.5                     | ***                 | -                      | ●                    | ○           | -                           | ✓      | -                       | -                          | -                          |
| <b>синтетика</b>  | 40°C             | ☼ - 60°C | 1200                                 | 3                       | 195'                | -                      | ●                    | ○           | ✓                           | ✓      | 33                      | 0,79                       | 66                         |

● Потребує дозування ○ Дозування є опціональним

**Бавовна** - Випробувальні цикли прання відповідають нормативам 1061/2010. Це еталонні програми для маркування енергоефективності. Встановлюйте ці цикли прання з температурою 40 °C або 60 °C. Ці програми з точки зору споживання електроенергії і води є найефективнішими для прання бавовняної білизни середнього рівня забрудненості. Фактична температура води може відрізнятися від вказаної.

**Для всіх випробувальних інститутів**

Тривалий цикл прання для бавовни: встановлюйте цикл прання «**Бавовна**» з температурою 40 °C.

Для тривалої програми «**Синтетика**»: встановлюйте цикл прання «**Синтетика**» з температурою 40 °C.

Ці дані можуть відрізнятися для кожної конкретної домівки через різну температуру, тиск водопровідної води тощо. Приблизні значення тривалості виконання програми відповідають налаштуванням програм за замовчуванням, без додаткових параметрів.

\*\* Після завершення виконання програми і віджимання з максимально можливою швидкістю віджиму з налаштуваннями програми за замовчуванням.

\*\*\* **Тривалість виконання програми відображається на дисплеї.**

**6th Sense (6-е чуття)** - технологія датчика дозволяє підібрати об'єм води, споживання електроенергії і тривалість виконання програми до об'єму завантаженої білизни для прання.

## ДВЕРЦЯТА

Щоб відкрити дверцята, потягніть за ручку.

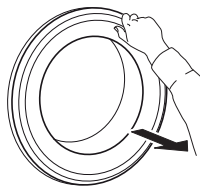

Щоб закрити дверцята, штовхніть ручку до чутного звуку фіксації.

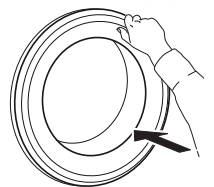

## ПРИЛАДДЯ

Щоб дізнатися, чи наявні наведені нижче аксесуари для вашої моделі пральної (і сушильної) машини, зверніться до Центру післяпродажного обслуговування

**ПОЛИЦЯ КОМПЛЕКТУ ДЛЯ ВЕРТИКАЛЬНОГО МОНТАЖУ**

За допомогою полиці комплекту для вертикального

монтажу можна прикріпити сушильну машину зверху на пральній машині для економії місця та полегшення завантаження й розвантаження сушильної машини в такому високому положенні.



# ВИКОРИСТАННЯ ПРИЛАДУ

## ПЕРЕД ПОЧАТКОМ ЕКСПЛУАТАЦІЇ

Видаліть усе сміття, що могло залишитися після виготовлення приладу:

- Виберіть програму «Бавовна»  з температурою 60 °С.
- Додайте невелику кількість порошкового мийного засобу (не більше 1/3 від кількості, яку виробник рекомендує для незначно забрудненої білизни) до

відділення II дозатора мийного засобу для основного циклу прання.

- Запустіть програму, **не додаючи білизну** (з порожнім барабаном).
- Докладніше про вибір та запуск програми див. у розділі «ЩОДЕННЕ ВИКОРИСТАННЯ».

## ЩОДЕННЕ ВИКОРИСТАННЯ

### ПІДГОТОВКА БІЛИЗНИ



#### Спороження кишень

- Монети, скріпки і т. ін. можуть пошкодити завантажену білизну і компоненти пральної машини з функцією сушіння.
- Під час виконання циклу прання тканини розриваються і згодом їхні фрагменти необхідно видалити вручну.



#### Застебніть всі застібки-блискавки, кнопки і гачки. Зв'яжіть всі стрічки або реміні

- Кладіть невеликий одяг (наприклад, нейлонові панчішно-шкарпеткові вироби, пояси і т. ін.) й одяг з гачками (наприклад, бюстгальтери) в мішок з тканини або наволочку з застібкою-блискавкою. Витягніть всі кільця із штор або покладіть штори у мішок з тканини разом з кільцями.



### ВИКОРИСТАННЯ ПРАЛЬНОЇ МАШИНИ

#### 1. Завантажте білизну



Відчиніть дверцята й завантажте білизну. Завантажуйте білизну до барабану по одній за раз, не допускаючи його переповнення. Дотримуйтеся вказівок щодо максимального обсягу завантаження, наведених в «ТАБЛИЦІ ПРОГРАМ». Переповнення машини призведе до незадовільного прання і м'яття білизни.

#### 2. Закрийте дверцята





Переконайтеся, що білизна не затиснута між склом дверцят і гумовим ущільнювачем. Зачиніть дверцята до чутного звуку фіксації.

#### 3. Відкрийте кран



Переконайтеся, що пральна машина підключена до водопроводу. Відкрийте кран подачі води.

#### Увімкніть пральну машину

Натисніть кнопки «УВІМК./ВИМК.» , «Старт/пауза» . Лампочка почне повільно блимати.

#### 4. Установіть потрібну програму

**Р** Виберіть потрібну програму за допомогою ручки «Перемикач програм». На дисплеї відображається тривалість циклу прання. Пральна машина з функцією сушки автоматично відображає налаштування максимальної температури та швидкості віджимання, які є можливими для вибраної програми. У разі потреби за допомогою відповідних кнопок відрегулюйте налаштування температури та/чи швидкості віджиму.

#### Тип тканини / позначення на етикетці з рекомендаціями щодо прання

- Бавовна; змішані волокна; легкий догляд / синтетика; вовна; білизна, що потребує ручного прання.
- Кольорова білизна  
Розділіть кольорові та білі речі. Періть нові кольорові речі окремо.
- Розмір  
Для кращого розташування білизни в барабані та ефективнішого прання необхідно прати одночасно речі різного розміру.
- Делікатна білизна  
Періть делікатні речі окремо, оскільки вони потребують обережного поводження.

#### Зміна температури (за потреби)

**С** Натискайте кнопку «Температура»  для поступового зниження налаштування температури, поки не буде встановлено режим прання в холодній воді (на дисплеї з'явиться наступна індикація: «- -»). При наступному натисканні на кнопку буде знову вибрано найвище можливе налаштування.

#### Зміна швидкості віджимання (за потреби)

**С** Натискайте кнопку «Віджимання»  для поступового зниження швидкості віджимання, поки цикл віджимання не буде вимкнений (на дисплеї з'явиться індикація: «0»). При наступному натисканні на кнопку буде знову вибрано найвище можливе налаштування.

#### Вибір параметрів (за потреби)

- Натисніть кнопку, щоб вибрати опцію; на дисплеї з'явиться відповідний символ.
- Знову натисніть кнопку, щоб скасувати вибір опції; індикатор згасне.

**!** Якщо вибрана опція є несумісною з набором програм, на цю несумісність вказуватиме зумер (3 сигнали) і буде блимати відповідний індикатор.

**!** Якщо вибрана опція є несумісною з іншою, раніше встановленою опцією, активною залишатиметься лише остання вибрана опція.

**5. Додати мийний засіб**

Витягніть дозатор миючих засобів і додайте мийний засіб (а також додаткові засоби/пом'якшувач) до відповідних відділень, як це описано в розділі «ДОЗАТОР МИЮЧИХ ЗАСОБІВ».

Див. рекомендації щодо дозування на упаковці мийного засобу.



Важливо правильно дозувати мийний засіб і добавки, тому що це:

- покращує результати прання;
- дає змогу уникнути подражняючих залишків мийного засобу в білизні;
- дає змогу заощаджувати гроші, не витрачаючи надлишкову кількість мийного засобу;
- захищає пральну машину, запобігаючи затвердінню компонентів;
- захищає довкілля, зменшуючи кількість відходів.

**6. Затримка запуску програми**

- Як встановити відкладений запуск програми див. в розділі «ОПЦІЇ/ ЗАТРИМКА ЗАПУСКУ»



**7. Запуск програми**

- Натисніть кнопку «Старт/пауза» . Засвітиться відповідна індикаторна лампа, дверцята заблокуються і засвітиться індикатор «Дверцята заблоковано» .
- Щоб уникнути переповнення, під час виконання програми не відкривайте дозатор миючих засобів.
- Значення часу, який ще буде виконуватися програма, може змінюватися. На тривалість програми впливають такі фактори, як незбалансованість завантаженої білизни або утворення піни.

**8. Змінення налаштувань програми, що виконується (за необхідності)**

Змінити параметри можна, навіть якщо програма вже запущена. Налаштування будуть застосовані на відповідному етапі програми, який ще не завершено.



Щоб змінити налаштування програми, що виконується:

- Натисніть кнопку «Старт/Пауза» , щоб призупинити виконання поточної програми.
- Змініть налаштування.
- Ще раз натисніть кнопку «Старт/Пауза»  для продовження виконання програми.

Якщо ви змінили програму, не додавайте мийний засіб для нової програми.

Щоб уникнути випадкового змінення налаштувань програми під час її виконання (наприклад, дітьми), використовуйте функцію «Блокування клавіатури»  (див. розділ «ФУНКЦІЇ»).

**Призупинення виконання програми та відкриття дверцят (за необхідності)**



- Натисніть кнопку «Старт/Пауза» , щоб призупинити виконання поточної програми.
- Якщо рівень води або температура є не надто високими, індикатор «Дверцята заблоковані»  згасне. Можна відкрити дверцята, наприклад щоб додати або забрати білизну, покладену помилково.
- Натисніть кнопку «Старт/Пауза»  для продовження виконання програми.

**9. Скидання виконаної програми (за потреби)**

- Натисніть і утримуйте кнопку «УВІМК./ВИМК.» , поки пральна машина не зупиниться.
- Якщо рівень води та температури є достатньо низьким, дверцята розблокуються та їх можна відчинити.









- Якщо в барабані є вода, дверцята залишаються заблокованими. Для розблокування дверцят увімкніть пральну машину, виберіть програму  і вимкніть цикл віджиму, встановивши швидкість віджиму на «0».
- Вода зливається, і після завершення програми дверцята розблокуються.

**10. Вимкнення пральної машини після завершення програми**

- Коли цикл завершиться, на дисплеї з'явиться напис «END» (Кінець).
- Дверцята можна відчинити лише тоді, коли згасне символ «Дверцята заблоковані» .
- Переконайтеся, що індикатор «Дверцята заблоковані»  згас, після чого відчиніть дверцята й витягніть білизну.
- Щоб вимкнути пральну машину, натисніть кнопку «УВІМК./ВИМК.» .

Якщо пральну машину з функцією сушіння не вимкнути вручну за допомогою кнопки, з метою енергозбереження вона вимкнеться автоматично через приблизно 30 хвилин після завершення виконання програми. Залиште дверцята відчиненими, щоб внутрішня частина пральної машини могла висохнути.

## ІНДИКАТОРИ НА ДИСПЛЕЇ

|  |                                  |   |
|--|----------------------------------|---|
|  | <b>Дверцята заблоковано</b>      | Цей індикатор засвітиться<br>• після запуску програми<br>• дверцята з оглядовим віконцем заблоковані  |
|  | <b>FreshCare+</b>                | Цей індикатор засвітиться<br>• після натиснення кнопки «Freshcare+»   |
|  | <b>Затримка запуску</b>          | Цей індикатор засвітиться<br>• після натиснення кнопки «Затримка запуску»   |
|  | <b>Блокування кнопок</b>         | Цей індикатор засвітиться<br>• після натиснення кнопки «Блокування кнопок»  |
|  | <b>Індикатор фази прання</b>     | Цей індикатор відображає поточну фазу виконуваної програми прання (у вказаному порядку): прання, полоскання і зливання. Індикатор, який світиться, вказує поточну фазу.   |
|  | <b>Зверніться у сервіс</b>       | <b>Несправність:</b> Зверніться до Центру післяпродажного обслуговування<br>• Див. розділ «Усунення несправностей»<br>• Якщо індикатор продовжує світитися, зверніться до Центру післяпродажного обслуговування |
|  | <b>Засмічений водяний фільтр</b> | <b>Несправність:</b> Засмічений водяний фільтр<br>• Вода не зливається; можливо, фільтр заблокований  |
|  | <b>Не набирається вода</b>       | <b>Несправність:</b> Не набирається вода<br>• Вода зовсім не поступає або напір на впуску дуже слабкий.   |

## КОРИСНІ ПОРАДИ

## ПРАВИЛА СОРТУВАННЯ БІЛИЗНИ

- за типом тканин або позначкою на ярлику (бавовна, змішані тканини, синтетика, вовна, білизна для прання вручну);
- за кольором (кольорові та білі тканини окремо; нещодавно пофарбовану білизну періть окремо);
- за розміром (для кращого розташування одягу й розподілення маси білизни в барабані та прання необхідно прати одночасно одяг різного розміру);
- делікатні речі (невеликі речі, такі як нейлонові панчохи, та речі з застілками, наприклад бюстгальтери, покладіть у мішок для прання або в наволочку з застілкою-блискавкою.

## СИМВОЛИ ПРАННЯ НА ЯРЛИКАХ ПРЕДМЕТІВ ОДЯГУ



Значення, вказане на символі тастика, — це значення максимальної температури для прання цього предмету одягу.

- Звичайне механічне прання
- Пом'якшене механічне прання
- Делікатне механічне прання
- Тільки для ручного прання
- Прання заборонене

## РЕГУЛЯРНО ОЧИЩУЙТЕ ВОДЯНИЙ ФІЛЬТР

- Таке очищення необхідне, щоб не допустити закупорювання фільтра та забезпечити правильний злив води.

## ЗАОЩАДЖЕННЯ ЕНЕРГІЇ ТА ЗАХИСТ ДОВКІЛЛЯ

- Дотримання обмежень завантаження, вказаних у «ТАБЛИЦІ ПРОГРАМ», дозволяє заощадити енергію, воду й оптимізувати витрату мийних засобів, а також скоротити час прання.
- Не перевищуйте кількість мийного засобу, вказану його виробником.
- Щоб заощадити енергію, використовуйте програму прання з температурою 60 °C замість 90 °C або 40 °C замість 60 °C. Для прання речей із бавовни рекомендується використовувати програму «**Бавовна**»  з температурою 60 °C, яка виконується довше, але дозволяє зменшити електроспоживання.
- Для заощадження енергії та часу при пранні вибирайте найбільшу швидкість віджимання, доступну для програми, щоб зменшити кількість води, що залишається в білизні в кінці циклу прання.
- Обробляйте будь-які плями відповідним засобом для виведення плям або перед пранням змочіть засохлі плями водою, щоб усунути необхідність у використанні програми прання з високою температурою.
- Застосовуйте програму «**Colours 15°**»  для незначно забруднених кольорових речей; це дозволить зменшити кількість енергії, використовуваної для нагрівання води.

## ЧИЩЕННЯ ТА ОБСЛУГОВУВАННЯ

Перед очищенням і обслуговуванням вимикайте пральну машину та від'єднуйте її від електромережі. Не використовуйте легкозаймисті речовини для очищення пральної машини.

### ОЧИЩЕННЯ ЗОВНІШНЬОЇ ПОВЕРХНІ ПРАЛЬНОЇ МАШИНИ

Для очищення зовнішньої поверхні пральної машини використовуйте м'яку вологу ганчірку.

Не чистьте панель керування за допомогою засобів для очищення скла та універсальних засобів, абразивних порошків і аналогічних засобів, тому що вони можуть пошкодити надруковані позначки.

### ПЕРЕВІРКА ШЛАНГА ПОДАЧІ ВОДИ

Регулярно перевіряйте наливний шланг на ламкість і тріщини. Якщо шланг пошкоджений, замініть його на новий шланг, який можна придбати в Центрі післяпродажного обслуговування або в нашого спеціалізованого дилера. Залежно від типу шланга виконайте описане далі.

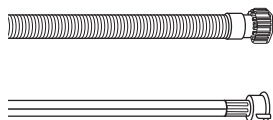

Якщо наливний шланг має прозоре покриття, періодично перевіряйте, чи не з'явилися ділянки з інтенсивнішим кольором. Якщо це так, шланг може протікати та має бути замінений.

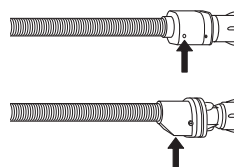

Для запірних шлангів: погляньте на маленьке вікно перевірки запобіжного клапана (див. стрілку). Якщо воно червоне, спрацювала функція запору води. Необхідно замінити шланг на новий. Щоб відкрутити цей шланг, натисніть кнопку випуску (за наявності) та одночасно відкручуйте шланг.

## ОЧИЩЕННЯ СІТКОВИХ ФІЛЬТРІВ У ШЛАНГУ ПОДАЧІ ВОДИ

1. Закрийте кран подачі води та відкрутіть наливний шланг.

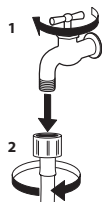

2. Обережно очистьте сітковий фільтр на кінці шланга за допомогою м'якої щітки.

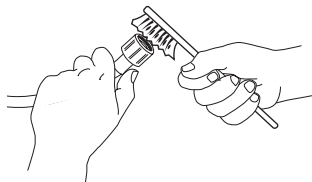

3. Тепер рукою відкрутіть наливний шланг від задньої стінки пральної машини. Витягніть сітковий фільтр із клапана на задній стороні пральної машини за допомогою обценьків і обережно почистьте його.

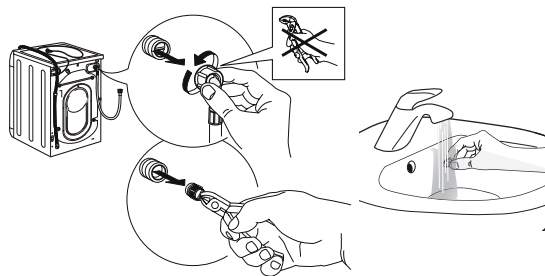

4. Знову вставте сітковий фільтр. Знову приєднайте наливний шланг до крана подачі води та пральної машини. Не застосовуйте інструменти для приєднання наливного шланга. Відкрийте кран подачі води та переконайтеся, що всі з'єднання щільні.

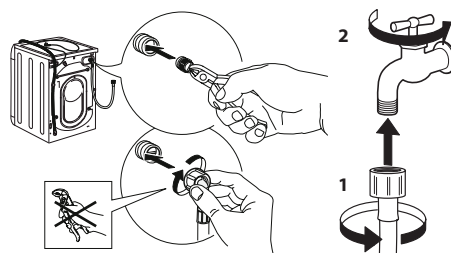

## ОЧИЩЕННЯ ДОЗАТОРА МИЙНИХ ЗАСОБІВ

1. Вийміть дозатор мийних засобів. Для цього натисніть кнопку випуску та одночасно витягайте дозатор мийних засобів.

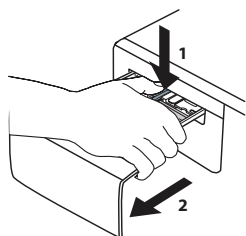

2. Витягніть вставку з відділення для пом'якшувача.

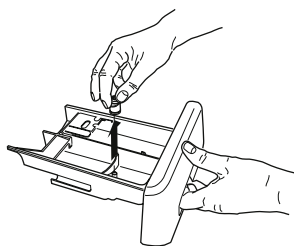

3. Помийте всі деталі під проточною водою, усунувши всі залишки мийного засобу або пом'якшувача.

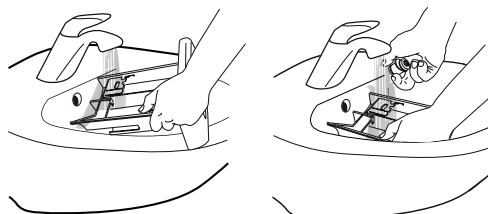

4. Витріть деталі м'якою ганчіркою.

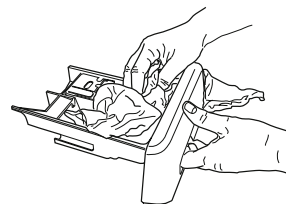

5. Знову встановіть дозатор мийних засобів і просуньте його назад у відсік для мийних засобів.

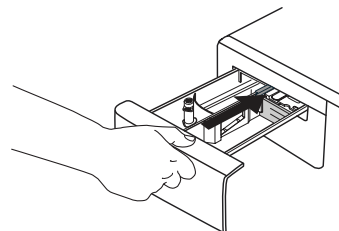

## ЧИЩЕННЯ ВОДЯНОГО ФІЛЬТРА / ЗЛИВАННЯ ЗАЛИШКОВОЇ ВОДИ

Перед очищенням водяного фільтра або зливання залишкової води вимкніть і відключіть пральну машину від електромережі. Якщо ви використовували програму гарячого прання, перш ніж зливати воду, зачекайте, поки вона охолоне.

Регулярно очищуйте водяний фільтр, щоб уникнути його закупорювання, через що стане неможливим зливання води.

Якщо вода не зливається, на дисплеї з'явиться позначка про те, що можливо засмітився водяний фільтр.

1. Зніміть накладну панель: За допомогою викрутки виконайте дії, показані на наступному малюнку.

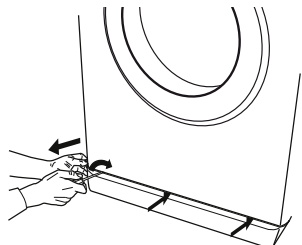

2. Контейнер для зливання води: Встановіть низький і широкий контейнер під водяним фільтром для збирання залишкової води.

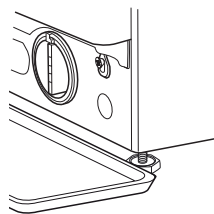

3. Злийте воду. Повільно повертайте фільтр у напрямку проти годинникової стрілки, поки не вийде вся вода. Дайте воді витекти, не знімаючи фільтр. Коли контейнер наповниться, закрийте водяний фільтр, повернувши його за годинниковою стрілкою. Опорожніть контейнер. Повторюйте цю процедуру, доки не буде злито всю воду.

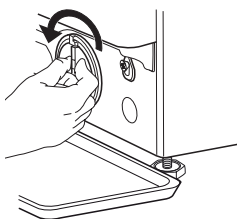

4. Зніміть фільтр. Для цього покладіть під водний фільтр бавовняну ганчірку, яка зможе вбрати невелику кількість води, що залишилася. Після цього зніміть водний фільтр, повернувши його проти годинникової стрілки.

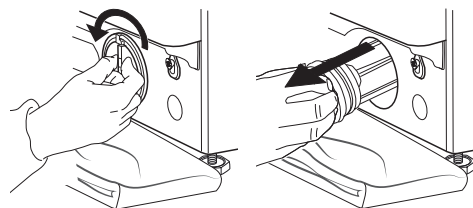

5. Почистьте водний фільтр. Видаліть залишки з фільтра та помийте його під проточною водою.

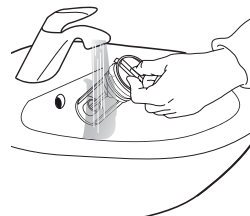



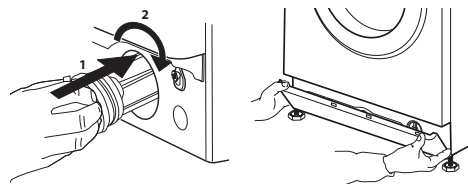

6. Вставте водний фільтр і повторно встановіть цоколь. Знову встановіть водний фільтр, повернувши його за годинниковою стрілкою. Повертайте його, доки не відчуєте опір; ручка фільтра має бути у вертикальному положенні. Щоб перевірити щільність водного фільтра, можна налити приблизно 1 літр води в дозатор мийних засобів. Після цього перевстановіть цоколь.



## УСУНЕННЯ НЕСПРАВНОСТЕЙ

Ця пральна машина оснащена різноманітними автоматичними функціями безпеки і функціями зворотного зв'язку. Вони дозволяють виявити несправності і необхідність в обслуговуванні і відповідним чином вказати на них користувачеві.

Ці несправності часто незначні, і їх можна усунути за кілька хвилин.

| Несправності:   | Можливі причини / рішення:  |
|---|---|
| <b>Пральна машина не вмикається.</b>  | <ul style="list-style-type: none"> <li>Вилка не вставлена або не повністю вставлена в розетку.</li> <li>Стався збій в електромережі.</li> </ul>   |
| <b>Цикл прання не запускається.</b>   | <ul style="list-style-type: none"> <li>Дверцята не повністю закриті.</li> <li>Не натиснена кнопка «УВІМКН./ВИМКН.» .</li> <li>Не натиснена кнопка «Старт/пауза» .</li> <li>Не відкритий кран подачі води.</li> <li>Активована функція «Затримка запуску» .</li> </ul>  |
| <b>Пральна машина не наповнюється водою (на дисплеї відображається повідомлення «h2o»). Кожні 5 секунд лунає звуковий сигнал.</b> | <ul style="list-style-type: none"> <li>Шланг подачі води не приєднаний до крану.</li> <li>Шланг вигнутий.</li> <li>Не відкритий кран подачі води.</li> <li>Перекрита водопровідна мережа.</li> <li>Недостатній тиск.</li> <li>Не натиснена кнопка «Старт/пауза» .</li> </ul>   |
| <b>Пральна машина безперервно набирає і зливає воду.</b>  | <ul style="list-style-type: none"> <li>Зливний шланг не встановлений на відстані 65-100 см від землі.</li> <li>Кінець зливного шланга занурений у воду.</li> <li>На стінному зливному штуцері відсутній повітряний отвір.</li> <li>Якщо після виконання цих перевірок проблему не вирішено, закрийте кран подачі води, вимкніть машину і зателефонуйте до найближчого Центру післяпродажного обслуговування. Якщо квартира знаходиться на одному з верхніх поверхів будівлі, іноді може виникати ефект сифону, через що пральна машина виконує безперервне набирання і зливання води. У продажу є спеціальні протисифонні клапани для запобігання виникненню проблем цього типу.</li> </ul> |
| <b>Пральна машина не виконує зливання води або віджимання.</b>  | <ul style="list-style-type: none"> <li>У використовуваній програмі відсутня функція зливання води: з деякими програмами її слід активувати вручну.</li> <li>Зливний шланг вигнутий.</li> <li>Зливний шланг заблокований.</li> </ul>   |
| <b>Пральна машина надмірно вібрує під час віджимання.</b>   | <ul style="list-style-type: none"> <li>Під час установа барабан не був розблокований належним чином.</li> <li>Пральна машина не вирівняна.</li> <li>Пральна машина затиснута між меблями і стіною.</li> </ul>   |
| <b>З пральної машини витікає вода.</b>  | <ul style="list-style-type: none"> <li>Недостатньо надійно прикручений шланг подачі води.</li> <li>Заблокований дозатор миючого засобу.</li> <li>Неправильно закріплений зливний шланг.</li> </ul>  |
| <b>Машина заблокована і дисплей блимає, вказуючи код помилки (наприклад, F-01, F-..).</b>   | <ul style="list-style-type: none"> <li>Вимкніть машину, витягніть вилку з розетки і зачекайте близько 1 хвилини, перш ніж знову увімкнути її.</li> <li>Якщо проблема не зникає, зателефонуйте до Центру післяпродажного обслуговування.</li> </ul>  |
| <b>Утворюється занадто багато піни.</b>   | <ul style="list-style-type: none"> <li>Миючий засіб не сумісний з пральною машиною (його упаковка має містити формулювання «для пральних машин», «для ручного прання і пральних машин» або подібні фрази).</li> <li>Додано надмірну кількість миючого засобу.</li> </ul>  |
| <b>Дверцята заблоковані (індикація помилки присутня або відсутня) і програма не запускається.</b>                                 | <ul style="list-style-type: none"> <li>Дверцята закриваються в разі перебою електроживлення. Програма автоматично продовжиться, щойно відновиться електроживлення.</li> <li>Функціонування пральної машини призупинено. Програма автоматично продовжиться, щойно зникне причина, через яку в ній нічого не відбувається.</li> </ul>   |

## ТРАНСПОРТУВАННЯ ТА ПЕРЕСУВАННЯ

**Ніколи не піднімайте пральну машину, тримаючи її за робочу поверхню.**

1. Витягніть вилку з розетки і закрийте водопровідний кран.
2. Перевірте, чи дверцята машини та дозатор мийних засобів закрито як слід.
3. Від'єднайте наливний шланг від крана подачі води та зніміть його з точки зливу. Видаліть усю решту води з шлангів і зафіксуйте їх таким чином, щоб вони не пошкодилися під час транспортування.
4. Повторно встановіть транспортні болти. Виконайте у зворотному порядку інструкції з видалення транспортних болтів, наведені в «Посібнику з монтажу».

**Важливо!** Не транспортуйте пральну машину, якщо не закріплені транспортні болти.



## ЦЕНТР ПІСЛЯПРОДАЖНОГО ОБСЛУГОВУВАННЯ

**ПЕРШ НІЖ ЗВЕРТАТИСЯ ДО ЦЕНТРУ ПІСЛЯПРОДАЖНОГО ОБСЛУГОВУВАННЯ, ВИКОНАЙТЕ НАВЕДЕНІ НИЖЧЕ ДІЇ**

1. Перевірте, чи можливо вирішити проблему самостійно за допомогою порад, наведених у розділі «**УСУНЕННЯ НЕСПРАВНОСТЕЙ**»
2. Вимкніть прилад і знову увімкніть його, щоб перевірити, чи несправність залишається.

**ЯКЩО ПІСЛЯ ВИЩЕВКАЗАНОЇ ПЕРЕВІРКИ НЕСПРАВНІСТЬ НЕ ЗНИКНЕ, ЗВЕРНІТЬСЯ ДО НАЙБЛИЖЧОГО ЦЕНТРУ ПІСЛЯПРОДАЖНОГО ОБСЛУГОВУВАННЯ**

Щоб отримати допомогу, зверніться за номером, що вказаний у гарантійному талоні, або дотримуйтесь інструкцій, наведених на веб-сайті

**[www.whirlpool.eu](http://www.whirlpool.eu)**

У разі звернення до нашого центру післяпродажного обслуговування клієнтів завжди зазначайте:

- короткий опис несправності;
- тип і точну модель приладу;

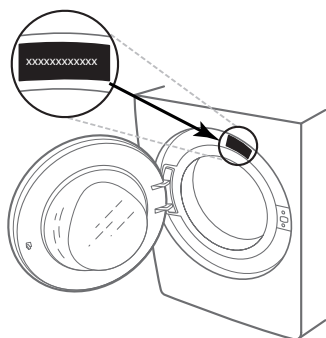

- сервісний номер (номер після слова Service на паспортній табличці).

**SERVICE** 0000 000 00000



- повна адреса вашого місця проживання;
- ваш номер телефону.

Якщо потрібен ремонт, зверніться до авторизованого центру післяпродажного обслуговування (щоб гарантувати правильність ремонту та використання оригінальних запчастин).

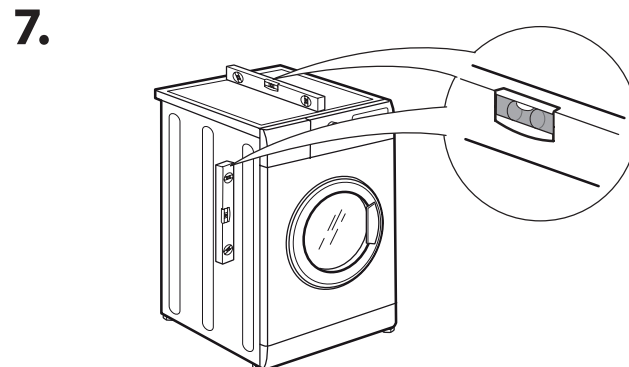
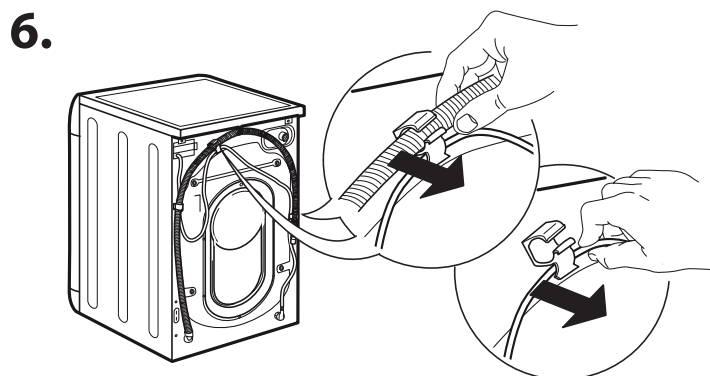
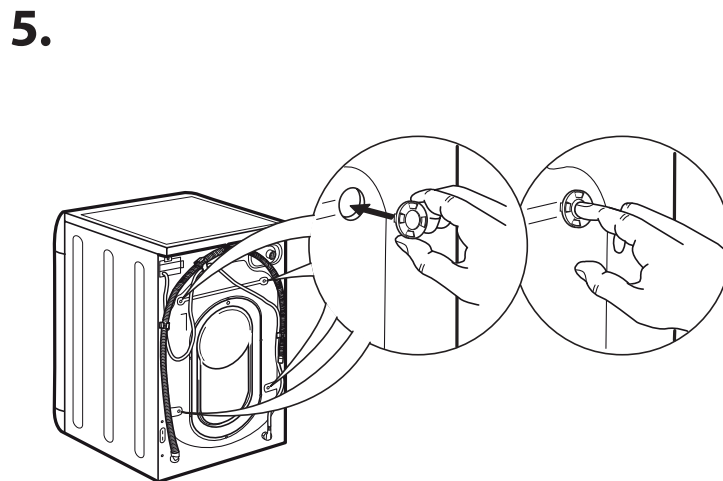
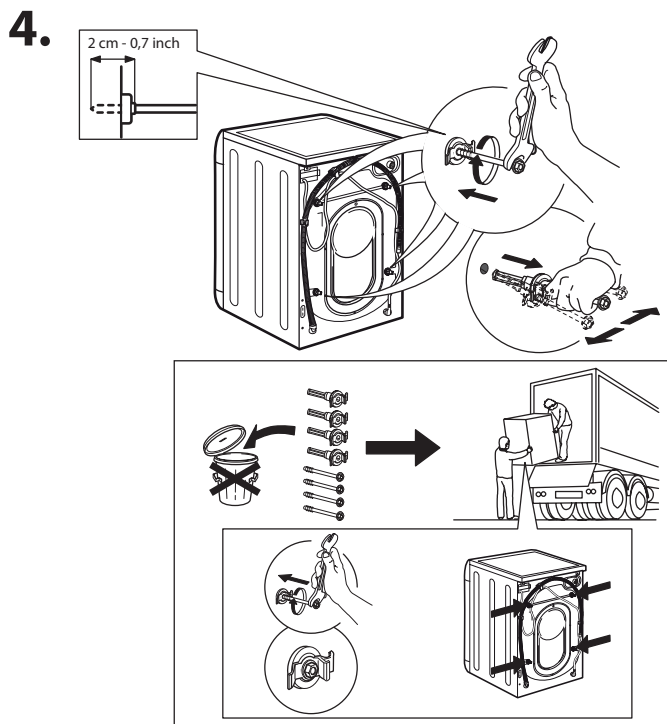
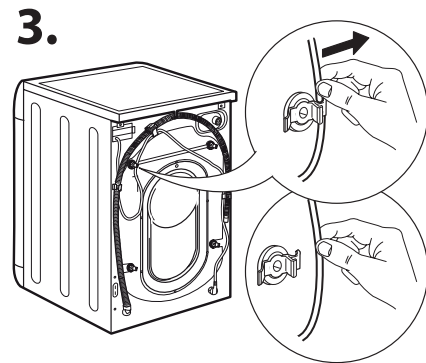
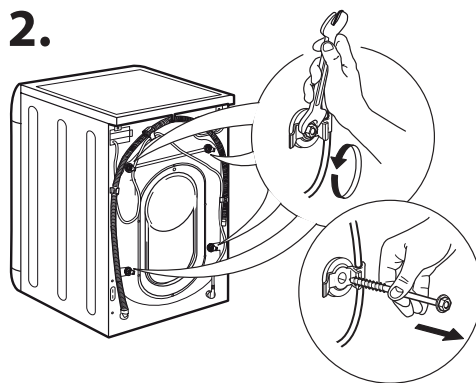
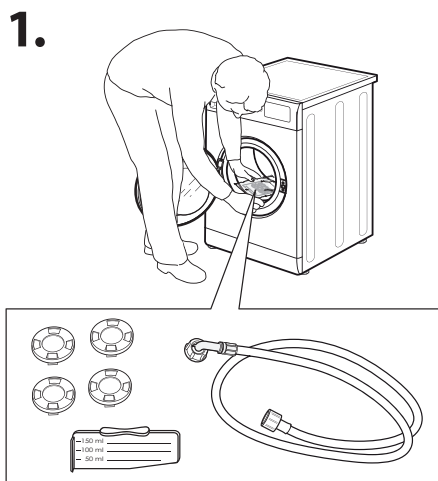
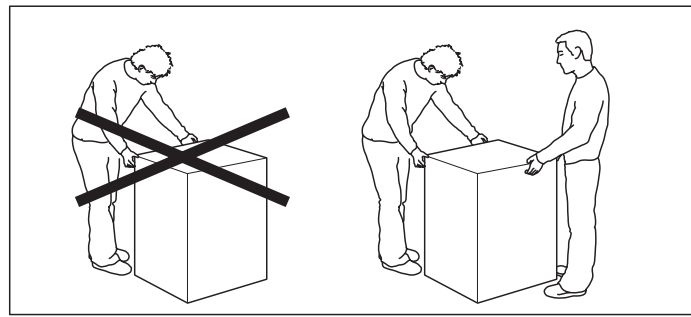
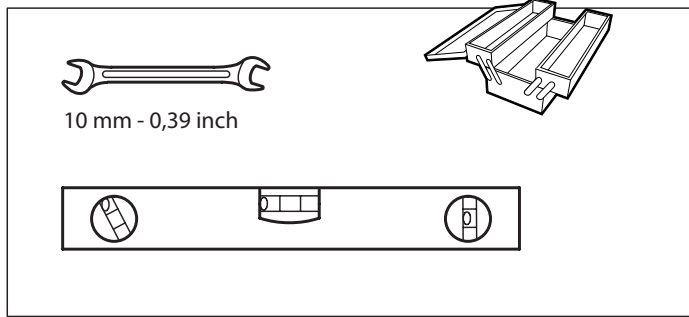

8.

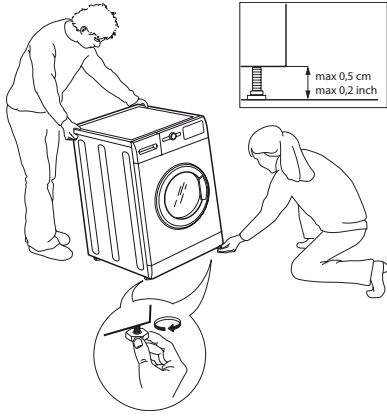

9.

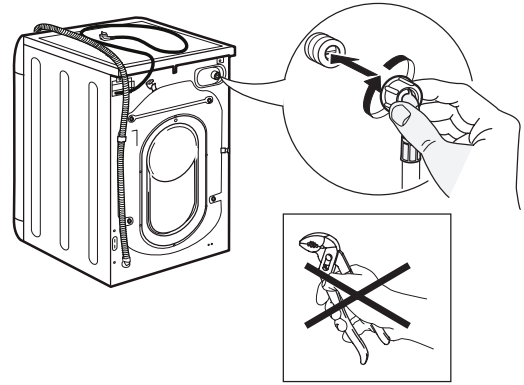

10.

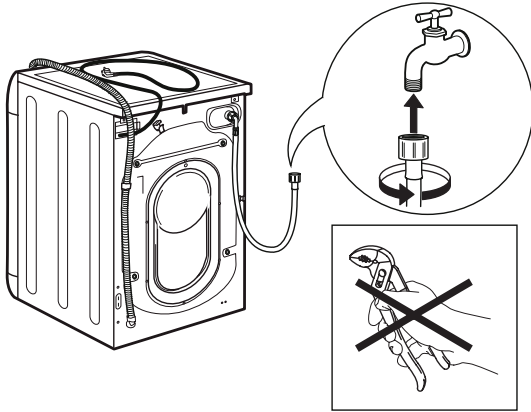

11.



12.

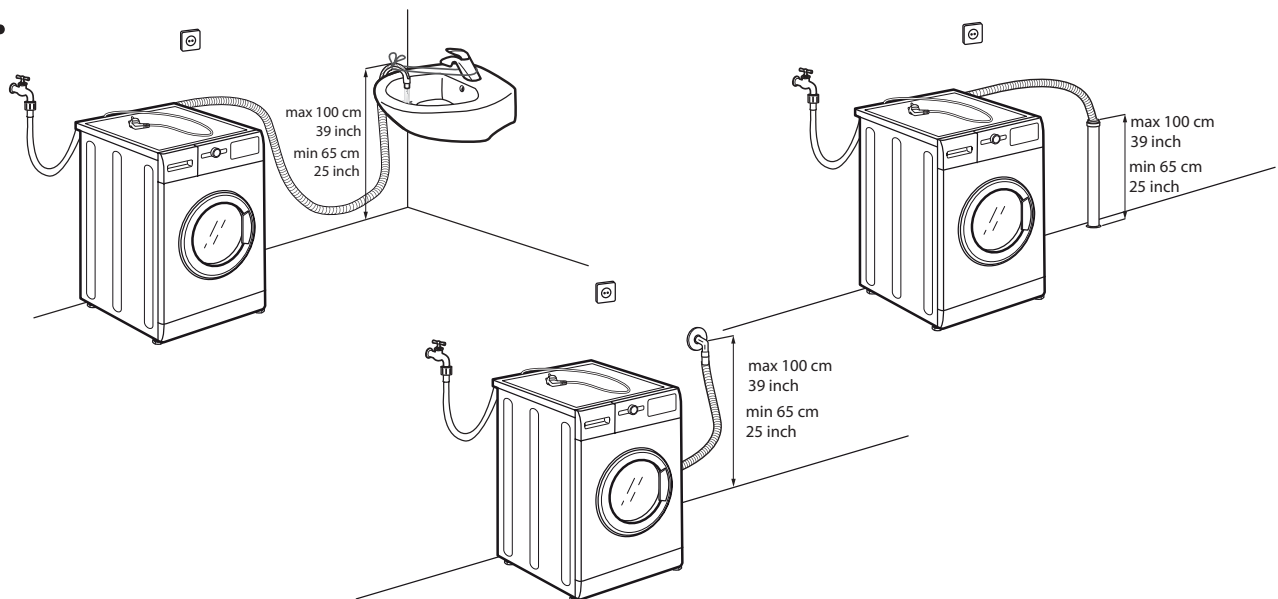

13.

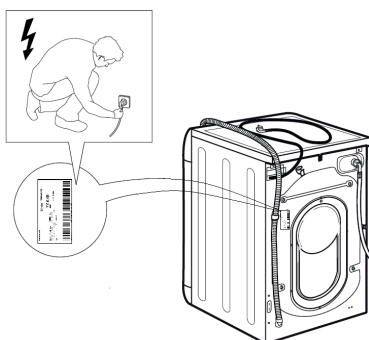

14.

