

SNELLE REFERENTIEGIDS



DANK U WEL VOOR UW AANKOOP VAN EEN WHIRLPOOL PRODUCT.

Voor volledige ondersteuning kunt u het apparaat registreren op www.whirlpool.eu/register



De **Gebruiksaanwijzing** downloaden van de website <http://docs.whirlpool.eu>
Volg de procedure op de laatste pagina.

De inhoud van de **Gezondheid, Veiligheid en Installatiegids** zorgvuldig doorlezen voordat u het apparaat gaat gebruiken.



Voordat u het apparaat in gebruik neemt moeten de transportschroeven verwijderd worden.

Kijk voor gedetailleerde instructies over het verwijderen ervan in de *Gezondheid, Veiligheid en Installatiegids*.

PRODUCTBESCHRIJVING

APPARAAT

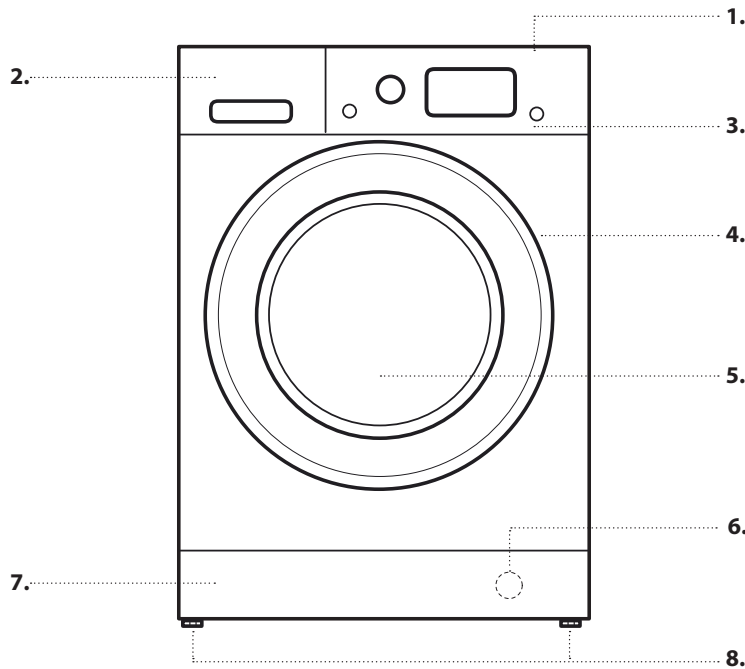

1. Bovenkant
2. Wasmiddeldoseerbakje
3. Bedieningspaneel
4. Handgreep
5. Deur
6. Waterfilter - achter het schoppaneel
7. Uitneembaar schoppaneel
8. Verstelbare pootjes (2)

BEDIENINGSPANEEL

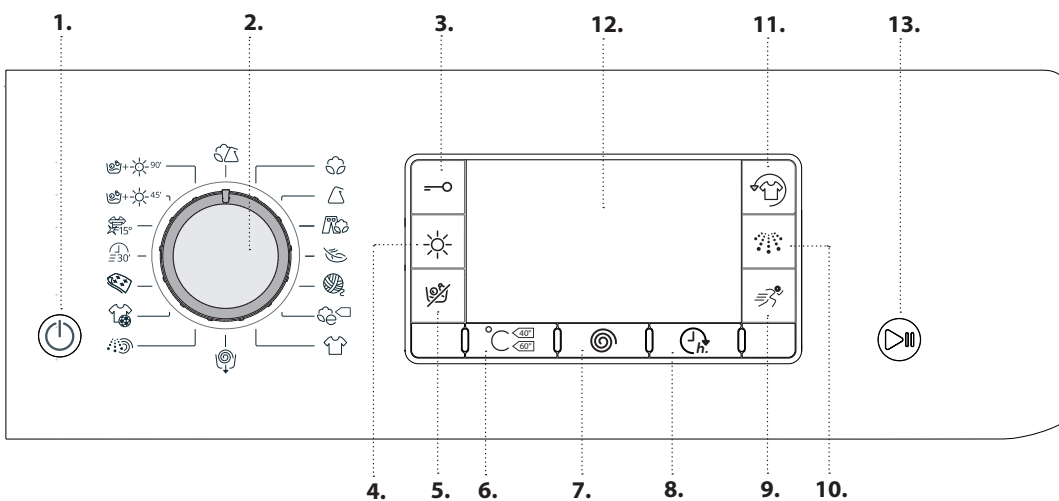

1. On/Off-Toets
2. Programmakeuzetoets
3. Toetsblokkering-Toets
4. Toets Droogmodus
5. Toets Alleen drogen
6. Temperatuurtoets
7. Toets Centrifuge
8. Toets Uitgestelde Start
9. Toets Snel
10. Toets Intensief Spoelen
11. Toets FreshCare+
12. Display
13. Toets Start/Pauze

WASMIDDELDOSEERBAKJE

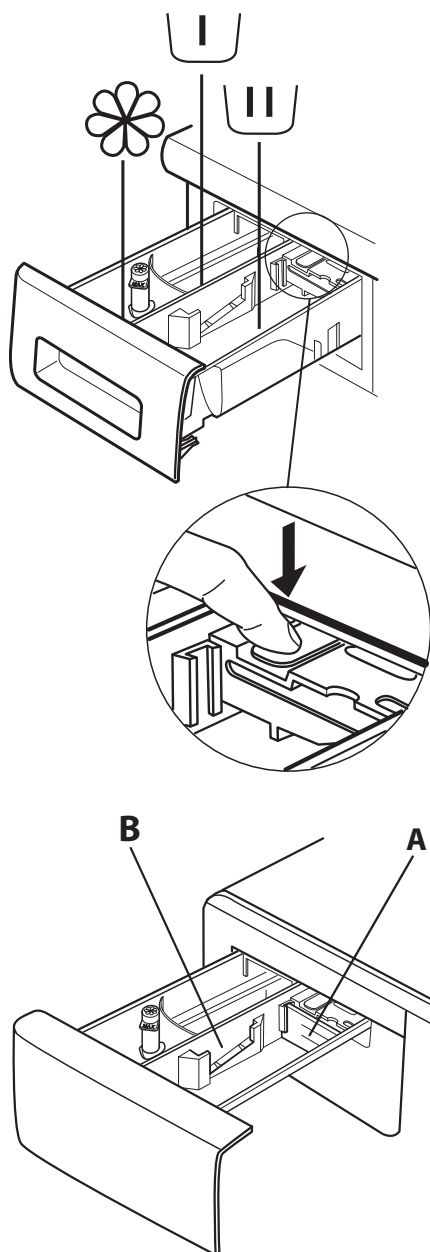

Voorwasvakje
• Voorwasmiddel

Hoofdwaskvakje
• Hoofdwasmiddel
• Vlekkenmiddelen
• Waterontharder

Wasverzachtervakje
• Wasverzachter
• Vloeibaar stijfsel
Schenk wasverzachter of stijfseloplossing tot maximaal het "MAX" niveau in het bakje.

De toets loslaten (Indrukken om de bak te verwijderen voor reiniging).

Bij gebruik van een vloeibaar wasmiddel bij voorkeur het tussenschot **A** gebruiken, om er zeker van te zijn dat de juiste hoeveelheid wasmiddel wordt gebruikt (het tussenschot zit in de zak met de instructies).
Bij gebruik van een poederwasmiddel het tussenschot naar het slot **B** verplaatsen.

EERSTE GEBRUIK

Zie de paragraaf **DAGELIJKS GEBRUIK** voor instructies over het selecteren en starten van een programma.

Wanneer u het apparaat voor het eerst aanzet kunt u een taal selecteren en zal op het display automatisch het menu taal selecteren verschijnen.

Om de gewenste taal te selecteren drukt u op de toetsen **°C** en **↻**. Om uw keuze te bevestigen drukt u op de toets **⊙**. Als u van taal wilt veranderen, schakelt u de wasautomaat uit en drukt u tegelijkertijd op de toetsen **→**, **↻**, **⊙** totdat u een geluidssignaal hoort. Nu zal opnieuw het menu voor de taalselectie verschijnen.

Als u de helderheid van het display wilt veranderen, dat standaard op het middelmatig helderheidsniveau is ingesteld, zet de machine dan uit en druk tegelijkertijd op de toetsen **→**, **☀**, **☀** tot u een geluidssignaal hoort. Druk op de toetsen **°C** en **↻** om de gewenste helderheid te selecteren en druk op toets **⊙** om uw keuze te bevestigen.

BEDIENING VOOR DE EERSTE WASCYCLUS

Alle fabricageresten verwijderen:



1. Kies het programma **☀** op een temperatuur van 60 °C.
2. Doe een kleine hoeveelheid poederwasmiddel (maximaal 1/3 van de hoeveelheid die aanbevolen wordt door de fabrikant voor licht vervuild wasgoed) in het hoofdwaskvakje van het wasmiddeldoseerbakje.
3. Start het programma **zonder de was-droogcombinatie te laden** (met lege trommel).



DAGELIJKS GEBRUIK

Voor meer informatie over de functies kunt u een gedetailleerde handleiding aanvragen of downloaden van de website, volgens de instructies op de laatste pagina. 

1. WAS IN DE MACHINE DOEN.

- Sorteer uw wasgoed volgens de aanbevelingen in de paragraaf "HINTS en TIPS". - Maak de deur open en doe de was in de trommel, de maximale belading wasmachinecapaciteit die in de *programmatabel* staat niet overschrijden. 
- De deur sluiten, indrukken totdat het slot hoorbaar wordt vergrendeld, en controleren of er geen was vastzit tussen het deurglas en de rubberen sluitband. 

2. DE WATERKRAAN OPENDRAAIEN

Controleer of de was-droogmachine goed is aangesloten op het netsnoer. Draai de kraan open. 

3. INSCHAKELN VAN DE WAS-DROOGCOMBINATIE.

Druk op de toets ; de lamp  gaat langzaam knipperen.



4. EEN PROGRAMMA KIEZEN EN EEN CYCLUS AANPASSEN.

De volgende functies zijn met dit apparaat mogelijk:

- Alleen wassen
- Wassen en drogen
- Alleen drogen

Alleen wassen

Het benodigde programma selecteren met de PROGRAMMA keuze toets. Het display geeft de naam en de duur van de cyclus weer. De was-droogcombinatie geeft automatisch de mogelijke instellingen van de maximum temperatuur en centrifugeersnelheid voor het geselecteerde programma aan. Zo nodig de instellingen voor de temperatuur en/of centrifugeersnelheid aanpassen met de betreffende toetsen.

- De toets  indrukken om geleidelijk aan langs lagere temperatuurinstellingen te gaan, totdat op het display "koude was ingesteld ("-"") wordt weergegeven.
 - De toets  indrukken om geleidelijk aan langs lagere instellingen voor centrifugeersnelheden te gaan, totdat op het display "centrifugeercyclus uitgeschakeld ("-"") wordt weergegeven.
- Wanneer de toets opnieuw wordt ingedrukt wordt het de hoogst mogelijke instelling gezet.

Selecteer de gevraagde opties (indien nodig).

- Druk op de toets om de optie te selecteren; de bijbehorende toetslamp gaat branden.
- Druk opnieuw op de knop om de optie te annuleren; de lamp gaat uit.

! Als de geselecteerde opties niet compatibel zijn met het ingestelde programma, gaat een foutwaarschuwingssignaal af en de tekst "Onselecteerbaar" wordt weergegeven op het display. De optie is niet geselecteerd.

Wassen en drogen



Om een waslading te laten wassen en drogen zonder onderbreking tussen de was- en droogcyclussen mag de lading niet hoger zijn dan de maximaal toelaatbare drooglading voor het geselecteerde programma (zie de kolom "Max. lading voor droogcyclus" in de *programmatabel*).



- Volg de instructies in de paragraaf "Alleen wassen" om het gewenste programma te selecteren en eventueel aan te passen.
-  indrukken om de gevraagde droogmodus te selecteren. Er zijn twee droogmodussen beschikbaar: automatisch of met timer.

- *Automatisch drogen met selecteerbare niveaus:*



In de automatische droogmodus wordt het wasgoed in de was-droogcombinatie gedroogd totdat het ingestelde droogniveau wordt bereikt. Door eenmaal de toets  in te drukken wordt voor het gekozen programma automatisch het hoogste beschikbare droogniveau geselecteerd. Opnieuw de toets indrukken om het droogniveau te reduceren.

De volgende niveaus zijn beschikbaar:

Kastdroog plus : geschikt voor wasgoed dat volledig droog moet zijn, zoals handdoeken en badjassen. Kastdroog : het wasgoed is helemaal droog en klaar om in de kast te leggen, zonder strijken.

Hangerdroog : het wasgoed is nog een beetje vochtig, om kreuken te beperken. De kleding moet worden opgehangen, om volledig aan de lucht te drogen. Strijkdroog : de kleding is nog behoorlijk vochtig, om het gemakkelijker te kunnen strijken.



- *Timer droogmodus:*

De -toets herhaaldelijk indrukken om de timer droogmodus in te stellen. Nadat alle automatische droogniveaus zijn doorlopen de -toets blijven indrukken, totdat de gewenste tijd wordt weergegeven. Er kunnen waarden van 180 tot 30 minuten worden ingesteld.

Voor het wassen van een waslading die groter is dan de maximaal toelaatbare drooglading (zie de kolom "Max. lading voor droogcyclus" in de *programmatabel*) na de wascyclus een aantal kledingstukken verwijderen, voordat de droogcyclus wordt gestart. Ga als volgt te werk:



- Volg de instructies in de paragraaf "Alleen wassen" om het gewenste programma te selecteren en eventueel aan te passen.
- Geen droogcyclus invoeren.
- Wanneer de wascyclus klaar is de deur openen en een paar kledingstukken verwijderen, om de lading te verkleinen. Volg nu de instructies voor "Alleen drogen".

OPMERKING: na het drogen de was altijd even laten afkoelen voordat de deur wordt geopend.

Bij gebruik van de twee vooraf ingestelde cyclussen  en  hoeft er geen droogcyclus te worden geselecteerd en gestart.

Alleen drogen

Deze functie wordt gebruikt om eenvoudig een natte waslading te drogen die tevoren in de was-droogcombinatie of met de hand is gewassen.

- Selecteer een geschikt programma voor het wasgoed dat u wilt drogen (selecteer bv. Katoen om nat katoenen wasgoed te drogen).
- De -toets indrukken om zonder wascyclus te drogen.
-  indrukken om de gevraagde droogmodus te selecteren. Er zijn twee droogwijzen voorzien: automatisch drogen op niveau of drogen op tijd.

- Automatisch drogen met selecteerbare niveaus:

In de automatische droogmodus wordt het wasgoed in de was-droogcombinatie gedroogd totdat het ingestelde droogniveau wordt bereikt. Door eenmaal de toets  in te drukken wordt voor het gekozen programma automatisch het hoogste beschikbare droogniveau geselecteerd. Opnieuw de toets indrukken om het droogniveau te reduceren.

De volgende niveaus zijn beschikbaar:



Kastdroog plus : geschikt voor wasgoed dat volledig droog moet zijn, zoals handdoeken en badjassen.

Kastdroog : het wasgoed is helemaal droog en klaar om in de kast te leggen, zonder strijken.

Hangerdroog : het wasgoed is nog en beetje vochtig, om kreuken te beperken. De kleding moet worden opgehangen, om volledig aan de lucht te drogen.

Strijkdroog : de kleding is nog behoorlijk vochtig, om het gemakkelijker te kunnen strijken.

- Timer droogmodus:

De -toets herhaaldelijk indrukken om de timer droogmodus in te stellen. Nadat alle automatische droogniveaus zijn doorlopen de -toets blijven indrukken, totdat de gewenste tijd wordt weergegeven. Er kunnen waarden van 180 tot 30 minuten worden ingesteld. OPMERKING: na het drogen de was altijd even laten afkoelen voordat de deur wordt geopend.

5. HET GEBRUIK VAN DE JUISTE HOEVEELHEID WASMIDDEL.

De bak naar buiten trekken en wasmiddel in de daarvoor bestemde compartimenten doen, zoals beschreven in "Wasmiddeldoseerbakje". Dit is alleen nodig wanneer er een alleen wassen of een wassen + drogen programma wordt gebruikt.

6. HET STARTEN VAN EEN PROGRAMMA VERTRAGEN.

Voor het instellen van een programma om op een later tijdstip te starten, zie de paragraaf "Opties en Functies".

7. EEN PROGRAMMA STARTEN.

Druk op de toets START/PAUZE. Het bijbehorende controlelampje gaat branden, de deur wordt vergrendeld en het symbool deur geopend  gaat uit. Wanneer u een programma tijdens een lopende cyclus wilt wijzigen drukt op START/PAUZE om de was-droogcombinatie te pauzeren (de START/PAUZE-lamp knippert langzaam); daarna de gewenste cyclus selecteren en opnieuw START/PAUZE indrukken. Wanneer u de deur wilt openen tijdens een lopende cyclus START/PAUZE indrukken; de deur kan worden geopend wanneer het symbool  brandt. Opnieuw de toets START/PAUZE indrukken om het programma verder te laten gaan waar het was gepauzeerd.

8. EEN PROGRAMMA IN UITVOERING ANNULEREN (INDIEN NODIG)



De toets ingedrukt houden  totdat de was-droogcombinatie stopt.

Als het waterniveau en de temperatuur laag genoeg zijn wordt de deur ontgrendeld en kan deze worden geopend.

De deur blijft vergrendeld als er water in de trommel staat. Voor het ontgrendelen van de deur de was-droogcombinatie aanzetten, het programma  selecteren en de centrifugeerfunctie uitzetten door de centrifugeersnelheid op "-.-" te zetten. Het water is geleegd en de deur wordt aan het einde van het programma ontgrendeld.

9. DE WAS-DROOGCOMBINATIE AAN HET EINDE VAN EEN PROGRAMMA UITSCHAKELEN.

Aan het einde van de cyclus verschijnt het bericht "Einde cyclus" op het display. De deur kan alleen worden geopend wanneer het symbool  gaat branden. Controleer of het symbool deur ontgrendeld brandt, dan de deur openen en het wasgoed eruit halen.

 Indrukken om de was-droogcombinatie uit te schakelen. Wanneer de was-droogcombinatie niet handmatig met de  toets wordt uitgeschakeld wordt het automatisch 30 minuten na het einde van het programma uitgeschakeld, om energie te besparen.

De deur open laten staan, zodat de binnenkant van de was-droogcombinatie kan drogen.

HINTS EN TIPS

REGELS VOOR HET SORTEREN VAN HET WASGOED

- Soort stof/aanwijzingen op waslabel (katoen, gemengde vezels, synthetisch, wol, handwas artikelen)
- Kleur (gekleurde en witte kleding scheiden, nieuwe gekleurde artikelen apart wassen)
- Afmeting (was stukken van verschillende afmetingen samen voor betere wasresultaten en een optimale verdeling van het gewicht in de trommel)
- Fijnwas (kleine artikelen – zoals nylonkousen- en kleding met haken – zoals bh's – in een kledingzak of kussensloop met rits plaatsen).





ZAKKEN LEEGMAKEN

- Voorwerpen als munten of veiligheidsspelden kunnen het wasgoed en de trommel van de machine beschadigen.

WASSYMBOLLEN

OP KLEDINGLABELS

De waarde die op het symbool van de wastobbe wordt gegeven is de maximum temperatuur waarop het kledingstuk kan worden gewassen.

-  Normale mechanische actie
-  Beperkte mechanische actie
-  Zeer beperkte mechanische actie
-  Alleen handwas
-  Niet wassen

HET WATERFILTER REGELMATIG REINIGEN

- Dit is noodzakelijk, om te voorkomen dat het filter verstopt raakt, waardoor het water niet goed afgetapt wordt. Zie de paragraaf "Reiniging en Onderhoud"/ "Het waterfilter reinigen" in de gedetailleerde handleiding, die kan worden aangevraagd of gedownload van de website.  [www](#)

ENERGIE BESPAREN EN HET MILIEU BESCHERMEN

- Wanneer u zich houdt aan de grenzen van belading die in de programmabel worden aangegeven wordt het verbruik van energie, water en wasmiddel geoptimaliseerd en de wastijd beperkt.
- Overschrijd de door de wasmiddelenfabrikant aangegeven hoeveelheid wasmiddel niet.
- Bespaar energie door een 60°C wasprogramma te gebruiken in plaats van een 90°C wasprogramma, of door een 40°C wasprogramma te gebruiken in plaats van een 60°C wasprogramma. Het is aan te raden om voor katoenen kleding het programma  60 °C te gebruiken, dat langer duurt, maar minder energie verbruikt.
- Selecteer voor het besparen van energie tijdens het wassen en drogen de hoogste centrifugeersnelheid die voor het programma beschikbaar is, om het resterende water dat aan het einde van de wascyclus in de kleding achterblijft te reduceren.

PROGRAMMATABEL

Programma	Beschikbare temperaturen	Max. centrifugeersnelheid (rpm)	Drogen	Max. lading voor wascyclus (kg)	Max. lading voor droogcyclus (kg)	Duur (Minuten)	Wasmiddel en nabehandlingsproducten			Aanbevolen wasmiddel	
							Voorwas	Hoofdwas	Wasverzachter	Poederwasmiddel	Vloeibaar wasmiddel
GEMENGDE WAS	❄️ - 40°C	1000	✓	5,5	5,5		-	●	○		✓
KATOEN	❄️ - 60°C	1600	✓	10	7		-	●	○	✓	✓
SYNTHETISCH (3)	❄️ - 60°C	1200	✓	5	5		-	●	○	✓	✓
JEANS	❄️ - 40°C	800	✓	5	5		-	●	○		✓
FIJNE WAS	❄️ - 30°C	--	✓	1	1		-	●	○		✓
WOL	❄️ - 40°C	800	✓	2,5	2,5		-	●	○		✓
ECO KATOEN (1)	❄️ - 60°C	1600	✓	10	7		-	●	○	✓	✓
ECO KATOEN	❄️ - 40°C	1600	✓	10	7		-	●	○	✓	✓
WITTE WAS	❄️ - 90°C	1600	✓	10	7		● (90°)	●	○	✓	
CENTRIFUGE + WATERAFVOER *	-	1600	✓	10	7		-	-	-		
SPOELEN + CENTRIFUGE	-	1600	✓	10	7		-	-	○		
SPORT	❄️ - 40°C	600	✓	4,5	4,5		-	●	○		✓
DONSDEKEN	❄️ - 30°C	1000	-	3,5	-		-	●	○		✓
SNEL 30'	❄️ - 30°C	800	-	4	-		-	●	○		✓
KLEUREN 15°	15°C	1000	✓	5,5	5,5		-	●	○		✓
WAS&DROOG in 45'	30°C	1600	✓	1	1		-	●	○		✓
WAS&DROOG in 90'	30°C	1200	✓	2	2		-	●	○		✓

De duur van het programma wordt op het display weergegeven.

Selecteerbaar/optioneel - Niet selecteerbaar/van toepassing ● Benodigde hoeveelheid ○ Optionele hoeveelheid

Het is aan te raden om voor wasprogramma's met temperaturen boven 50°C poederwasmiddel in plaats van vloeibaar wasmiddel te gebruiken, en de aanwijzingen op de verpakking van het wasmiddel op te volgen.

* Selecteer het programma en stel de centrifugeersnelheid in op "--" om alleen te legen.

- 1) Het programma testen in overeenstemming met de norm EN 50229 (Wassen): kies het programma op een temperatuur van 60°C.
- 2) Lang katoenprogramma: stel het programma in op een temperatuur van 40°C.
- 3) Programma synthetisch lang: stel het programma in op , met een temperatuur van 40°C.

Het programma testen in overeenstemming met de norm EN 50229 (Drogen): selecteer het wasprogramma en stel het droogniveau "" in voor beide ladingen. De eerste keer moet het drogen worden uitgevoerd met de nominale lading.

De cyclustijd die op het display of in de handleiding staat aangegeven is een geschatte tijd die wordt berekend voor standaard condities. De werkelijke cyclustijd kan afwijken vanwege een aantal verschillende factoren, zoals de temperatuur en druk van het toevoerwater, de omgevingstemperatuur, hoeveelheid wasmiddel, afmeting en soort waslading, het evenwicht van de lading en eventuele extra geselecteerde functies.

PROGRAMMA 'S

Volg de aanwijzingen op de wassymbolen in de kleding.

GEMENDE WAS

voor het wassen van licht tot normaal vervuilde veerkrachtige kleding van katoen, linnen, synthetische weefsels en gemengde weefsels.

KATOEN

voor het wassen van normaal tot zwaar vervuilde handdoeken, ondergoed, tafel- en bedlinnen enz. van veerkrachtig katoen en linnen.

SYNTHETISCH

voor het wassen van normaal vervuilde kleding van synthetische weefsels (zoals polyester, polyacryl, viscose, enz.) of katoen/synthetische weefsels.

JEANS

Draai de kledingstukken binnenstebuiten voor het wassen en gebruik een vloeibaar wasmiddel.

FIJNE WAS

voor het wassen van bijzonder fijne kleding. Bij voorkeur voor het wassen de kleding binnenstebuiten doen.

WOL

Alle kledingstukken in wol kunnen gewassen worden met het programma „Wol“, zelfs degenen met het label „alleen handwas“. Voor de beste resultaten, gebruik aangewezen wasmiddelen en overschrijdt het max. aantal kg was niet in de trommel.

ECO KATOEN

voor het wassen van normaal vervuilde kleding. Bij 40 °C en 60 °C is dit het standaard katoenprogramma en het meest doeltreffend wat betreft water- en energieverbruik.

WITTE WAS

Normaal tot sterk vervuilde en stevige katoenen en linnen was, zoals handdoeken, ondergoed, tafellakens enz. Alleen wanneer de temperatuur ingesteld is op 90°C voorziet de cyclus een voorwas vooraleer de hoofdwass te starten. In dat geval wordt aanbevolen het wasmiddel zowel tijdens de voorwas als tijdens de hoofdwass toe te voegen.

OPTIES EN FUNCTIES

Direct te selecteren OPTIES door het indrukken van de betreffende toets

! Als de geselecteerde opties niet compatibel zijn met het ingestelde programma, gaat een foutwaarschuwingssignaal af en de tekst "Onselecteerbaar" wordt weergegeven op het display. De optie is niet geselecteerd.

FRESHCARE+

Als deze optie wordt gecombineerd met een wasprogramma, worden de prestaties hiervan verhoogd door de productie van stoom, die de belangrijkste oorzaken van slechte geuren in het apparaat onderdrukt (alleen voor het wassen). Na de stoomfase voert de machine een teer programma uit waarbij de trommel langzaam draait. Wanneer de optie FRESHCARE+ wordt gecombineerd met een droogprogramma, wordt de vorming van sterke kreuken in het wasgoed tegengegaan dankzij langzaam draaien van de trommel.

CENTRIFUGE + WATERAFVOER

centrifugeert de waslading en leegt daarna het water. Voor veerkrachtige kleding.

SPOELEN + CENTRIFUGE

spoelt en centrifugeert daarna. Voor veerkrachtige kleding.

SPORT

voor het wassen van niet zo vuile sportkleding (trainingspakken, sportbroeken, enz.). Om optimale resultaten te bereiken raden wij u aan nooit de maximaal aangegeven hoeveelheid te overschrijden die staat aangegeven in de "Programmatabel". We raden u aan een vloeibaar wasmiddel te gebruiken, met een hoeveelheid die voldoende is voor een halve lading.

DONSDEKEN

bedoeld om met dons gevulde artikelen te wassen, zoals dubbele of enkele donsdekens, kussens en jassen. Het valt aan te bevelen om de randen van de met dons gevulde artikelen naar binnen te vouwen en de trommel niet meer dan driekwart te vullen. Gebruik bij voorkeur een vloeibaar wasmiddel voor optimale wasresultaten.

SNEL 30'

voor het snel wassen van licht vervuilde kleding: deze cyclus duurt maar 30 minuten, en bespaart tijd en energie. Maximum lading 4 kg.

KLEUREN 15°

Deze cyclus helpt de kleuren te beschermen door te wassen in koud water (15°C) en verbruikt minder energie om het water te verwarmen, terwijl toch bevredigende resultaten verkregen worden. Geschikt voor licht bevulde stoffen zonder vlekken. Deze cyclus biedt wasresultaten vergelijkbaar met gemengde was op 40°C aan slechts 15°C.

WAS&DROOG in 45'

voor het snel wassen en drogen van licht vervuilde katoen en synthetische kleding. Met deze cyclus wordt een waslading tot 1 kg in maar 45 minuten gewassen.

WAS&DROOG in 90'

voor het snel wassen en drogen van katoen en synthetische kleding. Met deze cyclus wordt een waslading tot 2 kg in maar 90 minuten gewassen.

Het programma FRESHCARE+ begint aan het einde van het wassen of drogen en gaat maximaal 6 uur door; het programma kan op elk gewenst moment worden gestopt door op een willekeurige toets op het bedieningspaneel te drukken of door de knop te draaien. Wacht ongeveer 5 minuten alvorens de deur te openen.

INTENSIEF SPOELEN

Met de optie kunt u het type spoeling selecteren voor een maximale zorg van de gevoelige huid. De eerste keer dat u op de toets drukt selecteert u het niveau "Extra +1" waarmee een extra spoelcyclus wordt ingesteld om alle sporen van wasmiddel te verwijderen. De tweede keer dat u op de toets drukt selecteert u het niveau "Extra +2" waarmee u twee extra spoelcycli instelt. Dit wordt aangeraden voor de gevoeligere huid. Door drie keer op de toets te drukken stelt u het niveau "Extra +3" in, waarmee u 3 aanvullende spoelbeurten kunt selecteren, naast de standaard spoelbeurten van de cyclus. Als u de optie activeert met cycli op een temperatuur van 40°

kunt u de belangrijkste allergenen zoals katten- en hondenhaar en stuifmeel verwijderen. Bij cycli met temperaturen van meer dan 40° bereikt u een zeer goed anti-allergie beschermingsniveau. Druk nogmaals op deze toets om terug te keren naar het type "Normaal Spoelen" spoeling. Indien het niet mogelijk is de bestaande afregeling in te stellen of te wijzigen, verschijnt op het display de tekst "Onselecteerbaar" of "Niet Wijzigbaar".





SNEL
Wanneer deze optie geselecteerd wordt, zal de duur van de wascyclus tot 50% verkort worden, afhankelijk van de cyclus, om tegelijk water en energie te besparen. Gebruik deze cyclus voor licht bevuild wasgoed.



UITGESTELDE START
Voor het instellen van het gekozen tijdstip voor het starten op een later tijdstip de toets indrukken, om de gewenste uitsteltijd in te stellen. Om de uitgestelde start te annuleren opnieuw de toets indrukken totdat de waarde "-- h" op het display wordt weergegeven.

TOETSVERGREDELING

voor het vergrendelen van het bedieningspaneel de toets  ongeveer 2 seconden ingedrukt houden. Als op het display de tekst "TOETSBLOKKERING ACTIEF" verschijnt, is het bedieningspaneel geblokkeerd (met uitzondering van de  -toets). Dit voorkomt onbedoelde wijzigingen aan programma's, vooral met kinderen bij de machine.

Voor het ontgrendelen van het bedieningspaneel de toets  ongeveer 2 seconden ingedrukt houden.

ONDERHOUD EN HANDLEIDING VOOR PROBLEEMOPLOSSING

Zie de **Gebruiksaanwijzing** voor instructies over het onderhoud en het opsporen van problemen.



TECHNISCH DOSSIER

Het technisch dossier met afbeeldingen van energieverbruik kan worden gedownload van de Whirlpool website <http://docs.whirlpool.eu>

CONTACT OPNEMEN MET DE KLANTENSERVICE

Wanneer u contact opneemt met de Klantenservice moet u de codes kunnen opgeven die staan aangegeven op het etiket aan de binnenkant van de deur. Het telefoonnummer staat ook in het garantieboekje.

ONTVANGEN VAN DE GEBRUIKSAANWIJZING

- > Bel de klantenservice
- > Gebruik deze QR Code



- > Download de gebruiksaanwijzing van de Whirlpool Website <http://docs.whirlpool.eu>

Om dit te kunnen doen heeft u de juiste handelscode van het product nodig, die op het etiket staat aangegeven.

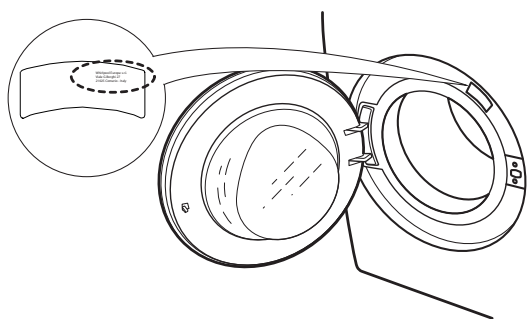

Whirlpool® is een geregistreerd handelsmerk van Whirlpool, USA.

