

Whirlpool

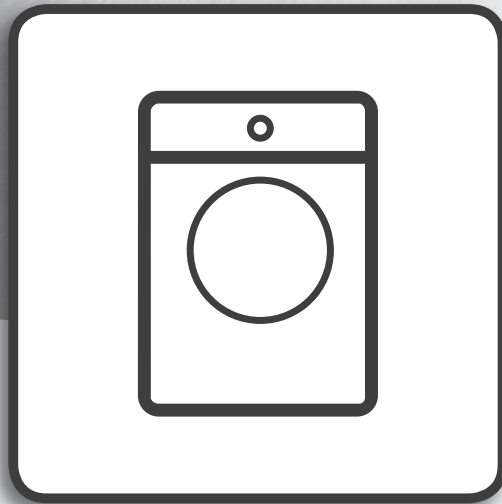

Handleiding



www.whirlpool.eu/register



HANDLEIDING



DANK U WEL VOOR UW AANKOOP VAN EEN WHIRLPOOL PRODUCT.

Voor verdere assistentie kunt u het apparaat registreren op www.whirlpool.eu/register

INDEX

GIDS GEZONDHEID & VEILIGHEID.....	3
Veiligheidsvoorschriften	3
HANDLEIDING	5
Productbeschrijving	5
Wasmiddeldoseerbakje.....	5
Technische gegevens voor wateraansluiting	5
Bedieningspaneel.....	6
Programma's	6
Opties	7
Functies	7
Programmatabel.....	8
Deur.....	8
Accessoires	8
Gebruik van het apparaat	9
Eerste gebruik	9
Dagelijks gebruik	9
Displayindicatoren.....	11
Hints en tips	11
Reiniging & onderhoud.....	12
De buitenkant van de wasmachine reinigen	12
De watertoevoerslang controleren	12
De mazenfilters in de watertoevoerslang reinigen.....	13
Het wasmiddeldoseerbakje schoonmaken.....	13
Het waterfilter reinigen / restwater afpompen	14
Probleemoplossing	15
Deur – hoe te openen bij een storing, om de was er uit te halen	16
Transport en behandeling	16
Consumentenservice	17
INSTALLATIEGIDS.....	18

VEILIGHEIDSVOORSCHRIFTEN**BELANGRIJK MOET WORDEN GELEZEN EN
IN ACHT GENOMEN**

Lees voordat u het apparaat gaat gebruiken deze veiligheidsinstructies. Bewaar ze in de buurt voor toekomstige raadpleging.

Deze instructies en het apparaat zelf zijn voorzien van belangrijke veiligheidsaanwijzingen, die te allen tijde moeten worden opgevolgd. De fabrikant kan niet aansprakelijk gesteld worden voor schade die het gevolg is van het niet opvolgen van deze veiligheidsinstructies, oneigenlijk gebruik of een foute programmering van de regelknoppen.

⚠ Heel kleine kinderen (0-3 jaar) moeten uit de buurt van het apparaat blijven. Jonge kinderen (3-8 jaar) moeten uit de buurt van het apparaat blijven, tenzij ze de hele tijd onder toezicht staan. Kinderen vanaf 8 jaar en personen met verminderde fysieke, sensorische of mentale vermogens of gebrek aan ervaring en kennis, mogen dit apparaat gebruiken indien ze onder toezicht staan of instructies hebben ontvangen over veilig gebruik en de mogelijke gevaren ervan begrijpen. Kinderen mogen niet met het apparaat spelen. Reiniging en gebruikersonderhoud mogen niet door kinderen zonder toezicht worden uitgevoerd.

Open de deur nooit met kracht en ga er niet op staan.

TOEGESTAAN GEBRUIK

⚠ **VOORZICHTIG:** Het apparaat is niet geschikt voor inwerkingstelling met een externe schakelinrichting zoals een timer of een afzonderlijk systeem met afstandsbediening.

⚠ Dit apparaat is bedoeld voor gebruik in huishoudelijke en gelijkaardige toepassingen zoals: personeelskeukens in winkels, kantoren en overige werkomgevingen; in landbouwbedrijven; klanten in hotels, motels en andere residentiële omgevingen.

⚠ Laad de machine niet boven de maximale capaciteit (kg droge kleding) aangegeven in de programmatabel.

⚠ Dit apparaat is niet voor professioneel gebruik bestemd. Gebruik het apparaat niet buitenshuis.

⚠ Gebruik geen oplosmiddelen (bijv. terpentijn, benzeen), geen wasmiddelen die oplosmiddelen bevatten, schuurpoeder, glasofschonmaakmiddelen voor algemeen gebruik en brandbare vloeistoffen; Was geen stoffen in de wasmachine die behandeld zijn met oplosmiddelen of ontvlambare vloeistoffen.

INSTALLATIE

⚠ Het apparaat moet verplaatst en geïnstalleerd worden door twee of meer personen - risico voor verwondingen. Gebruik beschermende handschoenen om uit te pakken en te installeren -

risico voor snijwonden.

Als u een droger bovenop uw wasmachine wilt plaatsen, neem dan eerst contact op met de Consumentenservice of met uw speciaalzaak om te verifiëren of dit mogelijk is. Dit is alleen toegestaan als de droger door middel van een daarvoor bestemde stapelset op de wasmachine wordt bevestigd; deze set is verkrijgbaar bij de Consumentenservice of uw speciaalzaak.

⚠ Verplaats het apparaat zonder dit aan het bovenblad of bovenste deksel op te tillen.

⚠ Laat de installatie, m.i.v. de aansluiting op het waternet (indien van toepassing) en de elektrische aansluitingen en reparaties door een gekwalificeerd technicus verrichten. Repareer of vervang geen enkel onderdeel van het apparaat, behalve als dit expliciet aangegeven wordt in het gebruikshandleiding. Hou kinderen uit de buurt van de installatieplaats. Controleer na het uitpakken van het apparaat of deze tijdens het transport geen beschadigingen heeft opgelopen. Neem in geval van problemen contact op met uw leverancier of de dichtstbijzijnde Consumentenservice. Na de installatie moet het verpakkingsmateriaal (plastic, piepschuim enz.) buiten het bereik van kinderen bewaard worden - risico voor verstikking. Het apparaat moet worden losgekoppeld van het elektriciteitsnet voordat u installatiewerkzaamheden uitvoert - risico voor elektrocutie. Tijdens de installatie dient u ervoor te zorgen dat het apparaat de voedingskabel niet beschadigd - risico voor brand of elektrocutie. Het apparaat alleen activeren als de installatie is voltooid.

⚠ Uw apparaat niet installeren daar waar het kan worden blootgesteld aan extreme omstandigheden, zoals: slechte ventilatie, temperatuur beneden 5 °C of boven 35 °C.

⚠ Controleer bij de installatie van het apparaat of de vier pootjes stevig op de vloer rusten, stel ze naar wens af en controleer of het apparaat exact horizontaal staat en gebruik hiervoor een waterpas.

⚠ Als het apparaat geïnstalleerd wordt op hout of een "vlottende" vloer (sommige parketten en laminaat), bevestig een plaat van 60 x 60 x 3 cm (minstens) multiplex aan de vloer en plaats daar het apparaat op.

⚠ Sluit de waterslangen op de waterleiding volgens de voorschriften van uw lokale watermaatschappij.

⚠ Alleen voor modellen met enkel koudwatertoevoer: Niet op de warmwatervoorziening aansluiten.

⚠ Voor modellen met warmwatertoevoer: de temperatuur van de warmwatertoevoer mag niet hoger zijn dan 60°C.

⚠ De wasmachine is uitgerust met transportschroeven, om mogelijke interne schade tijdens het vervoer te voorkomen. Voordat u de wasmachine in gebruik neemt, moeten de transportschroeven verwijderd worden. Dek de openingen af met de 4 bijgesloten plastic doppen.

⚠ Na het installeren van het apparaat een paar uur wachten met starten, om het te laten acclimatiseren aan de omgevingsomstandigheden van de ruimte.

⚠ Zorg ervoor dat de ventilatieopeningen in de onderkant van de wasmachine (indien aanwezig op uw model) niet worden geblokkeerd door tapijt of ander materiaal.

⚠ Gebruik alleen nieuwe slangen om het apparaat aan te sluiten op de watertoevoer. Oude slangen dienen niet opnieuw gebruikt te worden.

⚠ De watertoevoerdruk moet tussen het 0,1-1 MPa bereik vallen.

ELEKTRISCHE WAARSCHUWINGEN

⚠ Het moet mogelijk zijn het apparaat van het elektriciteitsnet af te koppelen door de stekker uit het stopcontact te halen of via een meerpolige netschakelaar die bovenstrooms van het stopcontact is geplaatst conform de bedradingsvoorschriften en het apparaat dient geaard te zijn conform de nationale veiligheidsnormen voor elektriciteit.

⚠ Gebruik geen verlengsnoeren, meervoudige stopcontacten of adapters. Na de installatie mogen de elektrische onderdelen niet meer toegankelijk zijn voor de gebruiker. Gebruik het apparaat niet wanneer u natte voeten hebt of blootsvoets bent. Gebruik het apparaat niet als het netsnoer of de stekker beschadigd is, als het apparaat niet goed werkt of als het beschadigd of gevallen is.

⚠ Als de voedingskabel beschadigd is, moet het door de fabrikant, zijn technicus of een gelijkaardig gekwalificeerd persoon vervangen worden door een identieke kabel, om gevaarlijke situaties en risico van elektrocutie te voorkomen.

REINIGING EN ONDERHOUD

⚠ WAARSCHUWING: Het apparaat moet worden losgekoppeld van het elektriciteitsnet voordat u installatiewerkzaamheden uitvoert; gebruik geen stoomreinigers - gevaar voor elektrocutie.

VERWERKING VAN DE VERPAKKING

De verpakking kan volledig gerecycled worden, zoals door het recyclingsymbool wordt aangegeven .

De diverse onderdelen van de verpakking mogen daarom niet bij het gewone huisvuil worden weggegooid, maar moeten worden afgevoerd volgens de plaatselijke voorschriften.

AFDANKEN VAN HUISHOUDELIJKE APPARATUUR

Dit product is vervaardigd van recyclebaar of herbruikbaar materiaal. Dank het apparaat af in overeenstemming met plaatselijke milieuvoorschriften voor afvalverwerking. Voor meer informatie over behandeling, terugwinning en recycling van huishoudelijke apparaten kunt u contact opnemen met uw plaatselijke instantie, de vuilnisophaaldienst of de winkel waar u dit apparaat hebt gekocht. Dit apparaat is voorzien van het merkteken volgens de Europese Richtlijn 2012/19/EU inzake Afgedankte elektrische en elektronische apparaten (AEEA).

Door ervoor te zorgen dat dit product correct wordt afgedankt, helpt u schadelijke gevolgen voor het milieu en de gezondheid te voorkomen.

Het symbool  op het product of op de begeleidende documentatie geeft aan dat dit apparaat niet als huishoudelijk afval behandeld mag worden, maar dat het ingeleverd moet worden bij een speciaal inzamelingscentrum voor de recycling van elektrische en elektronische apparatuur.

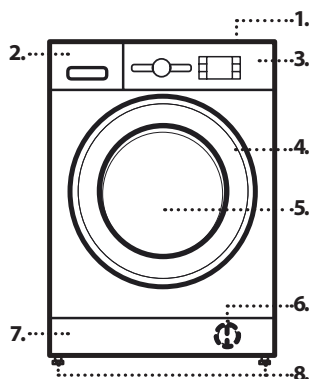

PRODUCTBESCHRIJVING

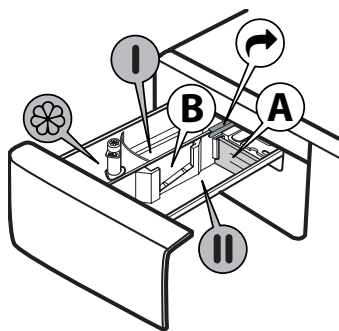

1. Werkblad
2. Wasmiddeldoseerbakje
3. Bedieningspaneel
4. Deurknop
5. Deur
6. Waterfilter - achter plint
7. Plint (verwijderbaar)
8. Verstelbare pootjes (4)

WASMIDDELDOSEERBAKJE



1. Hoofdwasvakje **I**
 - Hoofdwasmiddel
 - Vlekkenmiddelen
 - Waterontharder
 - Voor een vloeibaar wasmiddel wordt aangeraden de uitneembare plastic scheiding **A** (meegeleverd) te gebruiken om precies te doseren. Als een wasmiddel in poeder gebruikt wordt, doe dit dan rechtstreeks in het bakje **B**.
2. Voorwasvakje **II**
 - Voorwasmiddel
3. Wasverzachtervakje 
 - Wasverzachter
 - Vloeibaar stijfsel
 - Schenk wasverzachter of stijfseloplossing tot maximaal het teken "MAX" in het bakje.**
4. De toets loslaten 
(Indrukken om het wasmiddeldoseerbakje te verwijderen voor reiniging)

TECHNISCHE GEGEVENS VOOR WATERAANSLUITING

Wateraansluiting	
Watertoevoer	Koud
Waterkraan	schroefdraadaansluiting voor slang van 3/4"
Minimale toevoerdruk water	100 kPa (1 bar)
Maximale toevoerdruk water	1000 kPa (10 bar)

BEDIENINGSPANEEL

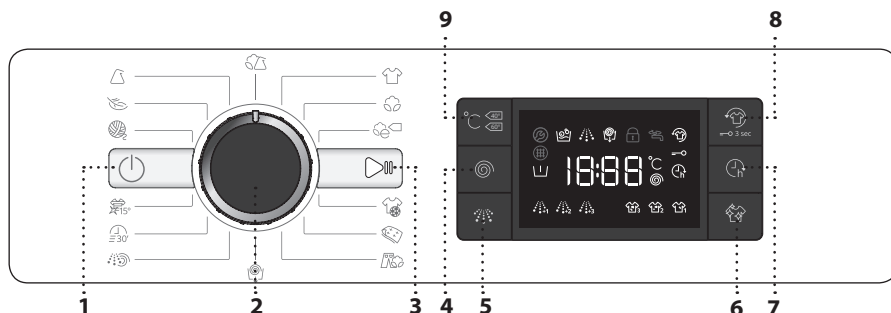

- 1 "ON/OFF"-toets
- 2 Keuze programma
- 3 "Start/Pauze"-toets
- 4 "Centrifuge"-toets
- 5 "Intensief spoelen"-toets
- 6 "Clean+"-toets
- 7 "Startvertrager"-toets
- 8 "FreshCare+" /
"Toetsblokkering"-toets
- 9 "Temperatuur"-toets

PROGRAMMA'S

Om het juiste programma voor uw soort wasgoed te kiezen, altijd de instructies op de waslabels van het wasgoed in acht nemen. De waarde gegeven in het symbool met de wasmachine is de maximumtemperatuur die mogelijk is om dit kledingstuk te wassen.

	GEMENGDE WAS Om licht tot normaal vuile kledingstukken in katoen, linnen, synthetische vezels en gemengde vezels te wassen.
	WITTE WAS Normaal tot sterk vervuilde en stevige katoenen en linnen was, zoals handdoeken, ondergoed, tafellakens enz. Alleen wanneer de temperatuur ingesteld is op 90°C voorziet de cyclus een voorwas vooraleer de hoofdwash te starten. In dat geval wordt aanbevolen het wasmiddel zowel tijdens de voorwas als tijdens de hoofdwash toe te voegen.
	KATOEN Normaal tot zwaar vervuilde was en stevig katoen.
	KATOEN Voor normaal bevuilde kledingstukken in katoen. Bij 40°C en 60°C standaard katoenprogramma en meest efficiënte programma in termen van water- en energieverbruik.
	SPORT Voor licht bevuilde sportkleding (joggingpakken, shorts, enz.). Voor de beste resultaten, raden we aan de maximale belading aangegeven in de "PROGRAMMATABEL" niet te overschrijden. We raden aan vloeibaar wasmiddel te gebruiken en de hoeveelheid voor een halve lading in te brengen.
	DEKBEDDEN Voor het wassen van dubbele of enkele dekbedden, kussens en winterjassen. Het wordt aanbevolen dergelijke gevulde items in de trommel te laden met de randen naar binnen gedraaid en niet meer dan ¾ van het trommelvolume te vullen. Voor een optimaal wasresultaat, raden we aan een vloeibaar wasmiddel te gebruiken.
	JEANS Draai de kledingstukken binnenstebuiten voor het wassen en gebruik een vloeibaar wasmiddel.

	CENTRIFUGE + WATERAFVOER Centrifugeert de belading en laat het water weglopen. Voor sterke items. Als de centrifugecyclus uitgesloten wordt, zal de machine enkel laten leeglopen
	SPOELEN + CENTRIFUGE Spoelt en centrifugeert. Voor sterke stoffen.
	SNEL 30' Om snel licht bevuilde stoffen te wassen. Deze cyclus duurt slechts 30 minuten, om tijd en energie te besparen.
	KLEUREN 15° Deze cyclus helpt de kleuren te beschermen door te wassen in koud water (15°C) en verbruikt minder energie om het water te verwarmen, terwijl toch bevredigende resultaten verkregen worden. Geschikt voor licht bevuilde stoffen zonder vlekken. Deze cyclus biedt wasresultaten vergelijkbaar met gemengde was op 40°C aan slechts 15°C
	WOL Alle kledingstukken in wol kunnen gewassen worden met het programma "Wol", zelfs degenen met het label "alleen handwas". Voor de beste resultaten, gebruik aangewezen wasmiddelen en overschrijd het max. aantal kg was niet in de trommel.
	FIJNE WAS Om bijzonder delicate stoffen te wassen. Draai de kledingstukken bij voorkeur eerst binnenstebuiten.
	SYNTHETISCH Om normaal bevuilde stoffen te wassen in synthetische vezels (polyester, polyacryl, viscose, enz.) of katoen/synthetische mengsels.

OPTIES

! Als de geselecteerde functie niet compatibel is met het ingestelde programma, zal dit gebrek aan compatibiliteit aangegeven worden door een zoemer (3 pieptonen).

! Als de geselecteerde functie niet compatibel is met een eerder ingestelde functie, wordt de functie niet geactiveerd.

**CLEAN+**



Clean+ is een optie die werkt op 3 verschillende niveaus (Intensief, Dagelijks en Snel) die speciaal ontworpen zijn om de correcte wascyclus in te stellen, afhankelijk van uw behoeften:

Intensief : deze optie is voor erg bevuild wasgoed en verwijdert de meest hardnekkige vlekken.

Dagelijks : deze optie is voor alledaagse vlekken.

Snel : deze optie is voor licht bevuild wasgoed.

**INTENSIEF SPOELEN**

Door deze optie te selecteren, wordt de efficiëntie van het spoelen vergroot en wordt een optimale eliminatie van alle wasmiddel gegarandeerd. Bijzonder nuttig voor de gevoelige huid. Druk een, twee of drie keer om extra 1 , 2  of 3  spoelbeurten te selecteren na de standaard spoelbeurt om alle sporen van wasmiddel te elimineren. Druk nogmaals op de toets om terug te keren naar het "Normaal spoelen".

**STARTVERTRAGER**

Om het geselecteerde programma op een later moment te starten, druk op de toets om de gewenste tijd in te stellen. Het symbool  brandt op de display wanneer deze functie geactiveerd is. Om de uitgestelde start te annuleren druk nogmaals op de toets tot de waarde "0" verschijnt op de display..

**FRESHCARE+**

Deze optie vergroot de wasprestaties door stoom te genereren wat de verspreiding van vieze geuren in de machine voorkomt. Na de stoomfase zal de wasmachine de trommel langzaam laten draaien. De optie FreshCare+ start na het einde van de cyclus en duurt maximaal 6 uren. De functie kan op elk moment onderbroken worden door te drukken op een willekeurige toets van het bedieningspaneel of door de knop te draaien. Wacht ongeveer 5 minuten vooraleer de deur te openen.

**TEMPERATUUR**



Elk programma heeft zijn eigen temperatuur. Als u die temperatuur wilt veranderen, druk op de "temperatuur"-toets. De waarde verschijnt op de display.

**CENTRIFUGEREN**

Elk programma heeft zijn eigen centrifugesnelheid. Als u die snelheid wilt veranderen, druk op de toets "Centrifuge". De waarde verschijnt op de display.

FUNCTIES

**ON/OFF**

De wasmachine inschakelen: druk op "ON/OFF"-toets , de "Start/Pauze"-toets  gaat branden. Om de wasmachine uit te zetten tijdens de wascyclus, druk op de toets en houd ongeveer 3 seconden ingedrukt. Als de toets kort of toevallig wordt ingedrukt, wordt de machine niet uitgeschakeld.

De wasmachine uitschakelen nadat het programma is beëindigd: "ON/OFF"  indrukken totdat het licht uit gaat.

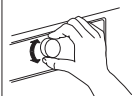

**KNOP**

om programma's te selecteren en te bevestigen. Draai rond om te selecteren.



**START/PAUZE**

Het programma starten nadat u uw instellingen hebt voltooid. Een lopend programma onderbreken. Een onderbroken programma voortzetten.

**TOETSBLOKKERING**





Om het bedieningspaneel te vergrendelen, houd de toets "Toetsblokkering"  ongeveer 3 seconden lang ingedrukt. Het symbool  brandt op de display om aan te geven dat het bedieningspaneel vergrendeld is (met uitzondering van de toets "ON/OFF" ). Zo worden ongewenste veranderingen aan de programma's voorkomen, vooral wanneer er kinderen naast de machine staan. Om het bedieningspaneel te deblokken, hou de toets "Toetsblokkering"  ongeveer 3 seconden lang ingedrukt.

BLEKEN

Om het wasgoed te bleken, doe het wasgoed in de machine en selecteer het programma "Spoelen + Centrifuge" . Start de machine en wacht tot de eerste vulcyclus met water voltooid is (duurt ongeveer 2 minuten). Breng de machine in pauze met de toets "Start/Pauze" , open het bakje van het wasmiddel en doe het bleekwater (neem de aanbevolen doseringen waar aangegeven op de verpakking) in het hoofdcompartiment waar eerder het wasmiddel gedaan is. Start de cyclus opnieuw door te drukken op de toets "Start/Pauze" .

Indien gewenst kan wasverzachter toegevoegd worden in het gepaste compartiment van de lade.

DEMO MODE

Deze functie wordt enkel gebruikt voor verkoopspresentaties. U kunt interageren met de wasmachine en zien hoe die werkt, zonder dat er water bij te pas komt. Om de Demo mode te activeren, zet de wasmachine AAN en weer UIT. Hou de knop "Start/Pauze"  ingedrukt en druk binnen de 5 seconden ook op de knop ON/OFF . Hou beide knoppen gedurende 10 seconden ingedrukt. Om de functie uit te schakelen, zet de wasmachine UIT. Hou de knop "Start/Pauze"  ingedrukt en druk binnen de 5 seconden ook op de knop ON/OFF . Hou beide knoppen gedurende 2 seconden ingedrukt.

PROGRAMMATABEL

Max belading 8 Kg Stroomverbruik in uitgeschakelde modus is 0.5 W / in ingeschakelde modus 8.0 W							Wasmiddelen en additieven			Aanbevolen wasmiddel		Rest- vocht % *	Energieverbruik [kWh]	Totaal water It
Programma		Temperaturen		Max. cen- trifugeer- snelheid (rpm)	Max. bela- ding (kg)	Duur (Minuten)	Voorwas	Hoofdwas	Wasver- zachter	Poeder	Vloei- baar			
		Default	Range				I	II	☼					
	Gemengde was	40°C	☼ - 40°C	1000	4.5	**	-	●	○	-	✓	-	-	-
	Witte was	60°C	☼ - 90°C	1400	8.0	**	● (90°)	●	○	✓	✓	-	-	-
	Katoen	40°C	☼ - 60°C	1400	8.0	220	-	●	○	✓	✓	53	1.03	92
	e Katoen ◻	60°C	☼ - 60°C	1400	8.0	230	-	●	○	✓	✓	53	0.70	55
			☼ - 40°C	1400	8.0	220	-	●	○	✓	✓	53	1.03	92
	Sport	40°C	☼ - 40°C	600	4.0	**	-	●	○	-	✓	-	-	-
	Dekbedden	30°C	☼ - 30°C	1000	3.5	**	-	●	○	-	✓	-	-	-
	Jeans	40°C	☼ - 40°C	800	4.0	**	-	●	○	-	✓	-	-	-
	Centrifuge + Waterafvoer	-	-	1400	8.0	**	-	-	-	-	-	-	-	-
	Spoelen + Centrifuge	-	-	1400	8.0	**	-	-	○	-	-	-	-	-
	Snel 30'	30°C	☼ - 30°C	800	4.5	**	-	●	○	-	✓	-	-	-
	Kleuren 15°	15°C	15°C	1000	4.5	***	-	●	○	-	✓	-	-	-
	Wol	40°C	☼ - 40°C	800	2.0	**	-	●	○	-	✓	-	-	-
	Fijne was	30°C	☼ - 30°C	-	1.0	**	-	●	○	-	✓	-	-	-
	Synthetisch	40°C	☼ - 60°C	1200	4.5	200	-	●	○	✓	✓	32	0.80	78

● Dosering nodig ○ Dosering optioneel

e **Katoen** ◻ - Testwascycli overeenkomstig de richtlijnen 1061/2010
Dit zijn de referentieprogramma's voor de energietabel. Stel deze wascycli in met een temperatuur van 40°C of 60°C. Dit zijn de meest efficiënte programma's in termen van energie- en waterverbruik voor het wassen van normaal bevulde katoenen was. De eigenlijke watertemperatuur kan verschillen van wat aangegeven wordt.

Voor alle Testinstellingen

Lange wascyclus voor katoen: stel de wascyclus **Katoen** in met een temperatuur van 40°C.
Synthetisch programma: stel de wascyclus voor Synthetisch goed in met een temperatuur van 40°C.

Deze gegevens kunnen verschillen in uw woning omwille van de schommelingen van de temperatuur van het aangevoerde water, de waterdruk, enz. De programmaduur bij benadering verwijst naar de defaultinstelling van de programma's, zonder opties.

- * Na afloop van het programma en centrifuge aan de hoogste snelheid, in default programma-instelling.
- ** **De duur van het programma wordt weergegeven op de display.**

6th Sense - de sensortechnologie past het water- en energieverbruik en de programmaduur aan uw was aan.

DEUR

Trek aan de hendel om de deur te openen.

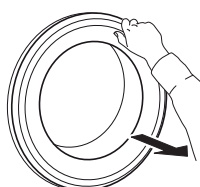

Voor het sluiten van de deur de hendel vasthouden en aandrukken, zodanig dat u de sluitklik hoort.

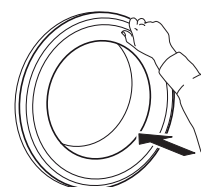

ACCESSOIRES

Neem contact op met onze consumentenservice, om te controleren of de volgende accessoires voor uw model wasmachine (en droger) verkrijgbaar zijn

PLANK VOOR STAPELSET

waarmee uw droger bovenop uw wasmachine geïnstalleerd kan worden om ruimte te besparen en om het in- en uitladen van uw droger te vergemakkelijken.

GEBRUIK VAN HET APPARAAT

EERSTE GEBRUIK

Verwijder alle productie-afval:

- Kies het programma "Katoen"  op een temperatuur van 60 °C.
- Doe een klein beetje wasmiddel (maximaal 1/3 van de hoeveelheid die aanbevolen wordt door de fabrikant voor licht vervuild wasgoed) in het hoofdwaskvakje **II** van het wasmiddeldoseerbakje.

- Het programma starten **zonder wasgoed** (met lege trommel).
- Zie de paragraaf "DAGELIJKS GEBRUIK" voor informatie over het selecteren en starten van een programma.

DAGELIJKS GEBRUIK

HET WASGOED KLAARMAKEN



Zakken leeg maken

- Munten, paperclips en dergelijke kunnen het wasgoed en de onderdelen van de wasdroger beschadigen.
- Tissues worden tijdens de wascyclus verscheurd en de fragmenten dienen vervolgens met de hand worden verwijderd.



Sluit alle ritsluitingen, knopen en haakjes. Maak alle linten en gordels vast

- Steek kleine kledingstukken (bijv. nylon bonnetterie, gordels, enz.) en kledingstukken met haakjes (bijv. beha's) in een stoffen zak of in een kussensloop met ritsluiting. Verwijder ringen uit gordijnen of doe anders de gordijnen in een stoffen zak samen met de ringen.



Soort stof / Symbool op het wasvoorschrift

- Katoen, gemengde vezels, strijkvrij/synthetisch, wol, wasgoed dat met de hand moet worden gewassen.
- Kleur
Bonte en witte was scheiden. Nieuwe gekleurde artikelen apart wassen.
- Afmeting
(Was stukken van verschillende afmetingen samen voor betere wasresultaten en een verdeling van de stukken in de trommel).
- Fijne was
Tere weefsels apart wassen; ze vereisen een zachte behandeling ze vereisen een zachte behandeling.

GEBRUIK VAN DE WASMACHINE

1. Was in de machine doen



Maak de deur open en doe de was in de machine. Plaats de stukken wasgoed één voor één in de trommel zonder de machine te overladen.

Houd u aan de maximale belading die te vinden is in de "PROGRAMMATABEL". Als de wasmachine te vol wordt gestopt, wordt het wasgoed minder goed gewassen en kreukt het meer.

2. Sluit de deur





Zorg ervoor dat er geen was vast komt te zitten tussen het deurglas en de rubberen sluitband. De deur zodanig sluiten dat u de sluitklik hoort.

3. Kraan opendraaien



Zorg ervoor dat de wasmachine is aangesloten op het waterleidingnet. Draai de kraan open.

De wasmachine inschakelen

Druk op "ON/OFF" , de "Start/Pauze"  lamp knippert langzaam.

4. Het gewenste programma instellen

P Selecteer het gewenste programma met de draaiknop "Programmakeuzeknop". De duur van de wascyclus wordt weergegeven op het display. De wasmachine geeft automatisch de maximumtemperatuur- en centrifugesnelheidsinstellingen weer die mogelijk zijn voor het geselecteerde programma. Stel zo nodig de temperatuur- en/of centrifugesnelheidsinstellingen af met de betreffende toetsen.

Wijzig de temperatuur, indien nodig



Druk op de "Temperatuur" toets  om de temperatuurinstelling geleidelijk te verlagen totdat koud wassen ingesteld is ("-" wordt op het display weergegeven). Druk opnieuw op de toets om de hoogste instelling opnieuw in te stellen.

De centrifugesnelheid wijzigen, indien nodig



Druk op de "Centrifuge"-toets  om de centrifugesnelheid geleidelijk te verlagen totdat de centrifugecyclus is uitgeschakeld ("0" wordt op het display weergegeven). Druk opnieuw op de toets om de hoogste instelling opnieuw in te stellen.

Selecteer opties, indien nodig



Druk op de toets om de optie te selecteren; het bijbehorende symbool op het display brandt.



Druk opnieuw op de toets om de optie te annuleren; de lamp dooft.

! Als de geselecteerde optie niet compatibel is met de programma-instelling, zal dit gebrek aan compatibiliteit aangegeven worden door een zoemer (3 pieptonen) en zal het relatieve lampje knipperen.

! Als de geselecteerde optie niet compatibel is met een andere eerder ingestelde optie, zal alleen de meest recente selectie actief blijven.

5. Wasmiddel toevoegen

 Trek het wasmiddeldoseerbakje uit en giet wasmiddel (en additieven/wasverzachter) in de betreffende vakjes zoals beschreven in de paragraaf "WASMIDDELDOSEERBAKJE". Volg de aanwijzingen op de verpakking van het wasmiddel.



Correcte dosering van wasmiddel / nabehandelingsproducten is belangrijk, omdat:

- het wasresultaat wordt geoptimaliseerd
- het irritante resten van overtollige wasmiddel in uw wasgoed voorkomt
- het geld bespaart door het voorkomen van verspilling van overtollig wasmiddel
- het de machine beschermt door het voorkomen van verkalking van onderdelen
- het aandacht heeft voor het milieu door het voorkomen van onnodige belasting voor het milieu.

6. De start van een programma uitstellen

- Om een programma later te laten starten, zie de paragraaf "OPTIES/ STARTVERTRAGER"



7. Programma starten

- Druk op "Start/Pauze" . Het bijbehorende indicatorlampje brandt, de deur wordt vergrendeld en de indicator van "Deur vergrendeld"  gaat branden.
- Het wasmiddeldoseerbakje tijdens een programma in uitvoering niet meer openen, om overstromingen te voorkomen.
- De resterende programmaduur kan variëren. Factoren als onbalans in de lading van het wasgoed of schuimvorming kan een effect hebben op de duur van het programma.

8. De instellingen van een programma in uitvoering wijzigen, indien nodig

U kunt de instellingen nog steeds wijzigen terwijl een programma wordt uitgevoerd. De wijzigingen zullen worden toegepast, mits de betreffende programmafase nog niet voltooid is.



Om de instellingen van een programma in uitvoering te wijzigen:

- "Start/Pauze"  indrukken om het programma in uitvoering te onderbreken.
- Wijzig uw instellingen.
- Druk opnieuw op "Start/Pauze"  om het programma te vervolgen.

Als u het programma heeft gewijzigd geen wasmiddel voor het nieuwe programma toevoegen.

Gebruik de "Toetsblokkering"  om te voorkomen dat een lopend programma per ongeluk (bijvoorbeeld door kinderen) wordt gewijzigd (zie paragraaf "FUNCTIES").



Onderbreek een programma in uitvoering en open de deur open, indien gewenst

- Start/Pauze"  indrukken om een programma in uitvoering te onderbreken.
- Mits het waterpeil of de temperatuur niet te hoog is, zal het controlelampje voor "deur vergrendeld"  doven. U kunt de deur openen, bijvoorbeeld om was toe te voegen of om was er uit te halen die per ongeluk in de wasmachine is gedaan.
- Druk op "Start/Pauze"  om het programma te vervolgen.

9. Een programma in uitvoering annuleren, indien nodig





- De "ON/OFF"-toets  ingedrukt houden totdat de wasmachine stilvalt.
- Als het waterniveau en de temperatuur laag genoeg zijn, wordt de deur ontgrendeld en kan worden geopend.
- De deur blijft vergrendeld als er water in de trommel staat. Schakel de wasmachine in om de deur te ontgrendelen, selecteer het programma "Centrifuge + Waterafvoer"  en schakel de centrifuge-optie uit door de centrifugesnelheid op "0" te zetten.
- Het water wordt afgevoerd en de deur wordt ontgrendeld aan het einde van het programma.

10. De wasmachine uitschakelen nadat het programma is beëindigd

- Aan het einde van de cyclus wordt "END" (Einde) weergegeven op het display.
- De deur kan eerst geopend worden wanneer het lichtje van het symbool "Deur vergrendeld"  dooft.
- Controleer of de indicator "Deur vergrendeld"  uitstaat, open vervolgens de deur en neem het wasgoed uit.
- "ON/OFF"  indrukken om de wasmachine uit te schakelen.

Als de wasmachine niet manueel wordt uitgeschakeld met de toets, wordt om energie te besparen de wasmachine automatisch uitgeschakeld ongeveer 30 minuten na het einde van het programma. Laat de deur op een kier staan zodat de binnenzijde van de wasmachine kan drogen.

DISPLAYINDICATOREN

	Deur vergrendeld	Deze indicator zal branden <ul style="list-style-type: none"> • nadat u een programma hebt gestart • de deur met controlevenster vergrendeld is
	FreshCare+	Deze indicator zal branden <ul style="list-style-type: none"> • nadat u op de FreshCare+ toets heeft gedrukt
	Start selectie	Deze indicator zal branden <ul style="list-style-type: none"> • nadat u op de Startvertragertoets heeft gedrukt
	Toetsblokkering	Deze indicator zal branden <ul style="list-style-type: none"> • nadat u op de Toetsblokkering heeft gedrukt
	Indicator van wasfase	Deze indicator geeft de actuele programmafase aan, gaande van links naar rechts via wassen, spoelen en afvoeren. De indicator die brandt geeft aan welke fase wordt uitgevoerd.
	Bel service	Storing: Bel de consumentenservice <ul style="list-style-type: none"> • Zie de paragraaf Probleemoplossing • Als de indicator blijft branden, bel de consumentenservice
	Waterfilter verstopt	Storing: Waterfilter verstopt <ul style="list-style-type: none"> • Water kan niet worden afgetapt; waterfilter is mogelijk geblokkeerd
	Geen water	Storing: Geen water <ul style="list-style-type: none"> • Geen of onvoldoende watertoevoer.





HINTS EN TIPS

REGELS VOOR HET SORTEREN VAN HET WASGOED

- Soort stof / voorschriften op etiket (katoen, gemengde vezels, synthetische stoffen, wol, handwasartikelen)
- Kleur (gekleurde en witte artikelen scheiden, nieuwe gekleurde artikelen apart wassen)
- Afmeting (was stukken van verschillende afmetingen samen voor betere wasresultaten en een optimale gewichtsverdeling in de trommel)
- Fijne was (doe kleine artikelen – zoals nylonkousen – en kledingstukken met sluihaken – zoals beha's – in een waszak of een kussensloop met ritssluiting).

WASSYMBOLEN OP ETIKETTEN IN KLEDINGSTUKKEN

De waarde gegeven in het symbool met de wasmachine is de maximumtemperatuur die mogelijk is om dit kledingstuk te wassen.

-  Normale mechanische actie
-  Beperkte mechanische actie
-  Zeer beperkte mechanische actie
-  Alleen handwas
-  Niet wassen

HET WATERFILTER REGELMATIG REINIGEN

- Dat is nodig om te voorkomen dat de filter blokkeert en verhindert dat het water correct wordt afgevoerd.

ENERGIEBESPARING EN MILIEUBESCHERMING

- Als rekening wordt gehouden met de maximale belading die te vinden is in de "PROGRAMMATABEL", worden het verbruik van energie, water en wasmiddel geoptimaliseerd en de wastijden verkort.
- Gebruik niet meer wasmiddel dan aanbevolen door de wasmiddelfabrikant.
- Bespaar energie door op 60°C te wassen in plaats van 90°C, of op 40°C in plaats van 60°C. Het is raadzaam om "e Katoen" te gebruiken, het 60 °C programma voor katoenen kledingstukken, dat langer duurt maar minder energie verbruikt.
- Om energie en tijd tijdens het wassen te besparen, selecteer de hoogste centrifugesnelheid van het programma om de hoeveelheid restwater dat in de kledingstukken achterblijft aan het einde van de wascyclus te reduceren.
- Behandel vlekken vooraf met een geschikt ontvlekkingsmiddel, of bevochtig anders opgedroogde vlekken met water vóór het wassen, want dat maakt het gebruik van een heetwasprogramma overbodig.
- Gebruik het programma "Kleuren 15°" voor licht vervuilde gekleurde kledingstukken; dat verlaagt de hoeveelheid energie nodig voor het verwarmen van het water.

REINIGING & ONDERHOUD

**Voor elke reinigings- en onderhoudsbeurt de wasmachine uitschakelen en loskoppelen.
Gebruik geen brandbare vloeistoffen om de wasmachine schoon te maken.**

DE BUITENKANT VAN DE WASMACHINE REINIGEN

Gebruik een zachte vochtige doek om de buitenste delen van de wasmachine schoon te reinigen.

Gebruik geen glas of reinigingsmiddelen voor algemeen gebruik, schuurpoeder of dergelijke om het bedieningspaneel schoon te maken - deze stoffen kunnen de afdrucken beschadigen.

DE WATERTOEVOSLANG CONTROLEREN

Controleer de toevoerslang regelmatig op barsten en scheuren. Als deze beschadigd is vervangen door een nieuwe slang, beschikbaar via onze Consumenten Service of uw gespecialiseerde dealer.

Afhankelijk van het type slang:



Als de toevoerslang een doorzichtige coating heeft, regelmatig controleren of de kleur plaatselijk wordt geïntensiveerd. Zo ja, is de slang wellicht lek en moet worden vervangen.

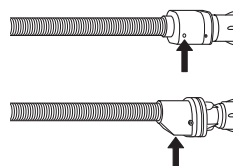

Voor waterstopslangen: controleer het kleine veiligheidsklepinspectievenster (zie pijl). Als het rood is werd de waterstopfunctie in gang gezet en moet de slang door een nieuwe worden vervangen.

Om deze slang los te schroeven op de ontspanknop drukken (indien beschikbaar), terwijl de slang wordt losgeschroefd.

DE MAZENFILTERS IN DE WATERTOEOVOERSLANG REINIGEN

1. De waterkraan dichtdraaien en de toevoerslang losschroeven.

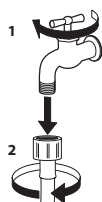

2. Het mazenfilter aan het uiteinde van de slang zorgvuldig reinigen met een fijne borstel.

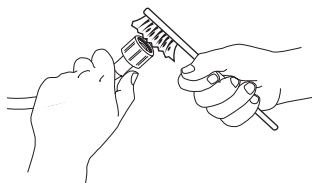

3. Schroef nu de toevoerslang aan de achterkant van de wasmachine handmatig los. Het filter van de klep aan de achterkant van de wasmachine weghalen met behulp van een combinatietang en zorgvuldig reinigen.

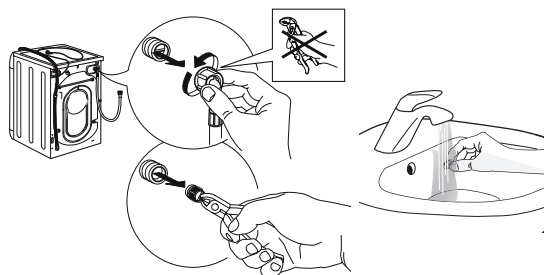

4. Het filter opnieuw insteken. De toevoerslang opnieuw aansluiten aan de waterkraan en wasmachine. Geen gereedschap gebruiken om de toevoerslang aan te sluiten. Open de waterkraan en controleer of alle aansluitingen vast zitten.

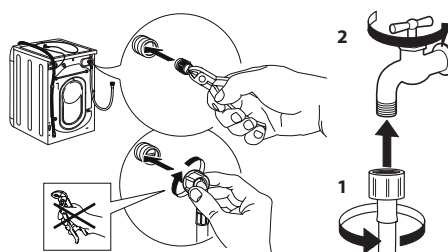

HET WASMIDDELDOSEERBAKJE SCHOONMAKEN

1. Verwijder het wasmiddeldoseerbakje door te drukken op de ontspanknop en tegelijkertijd het wasmiddeldoseerbakje weg te trekken.

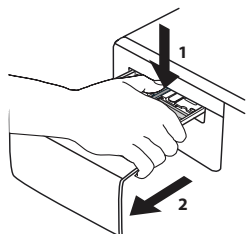

2. Verwijder het inzetstuk uit het wasverzachtvakje.

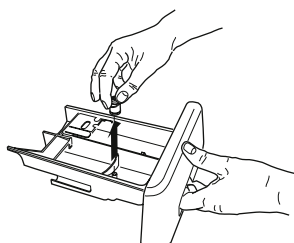

3. Reinig alle onderdelen onder stromend water en verwijder alle resten wasmiddel of wasverzachter.

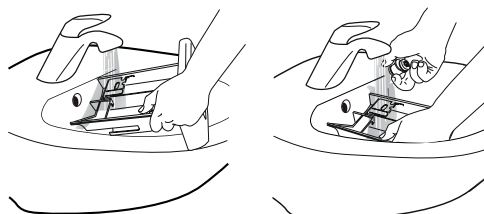

4. Maak de oppervlakken droog met een zachte doek.

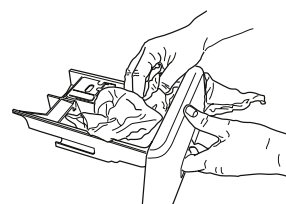

5. Installeer het wasmiddeldoseerbakje opnieuw en duw het terug in het wasmiddelvakje.

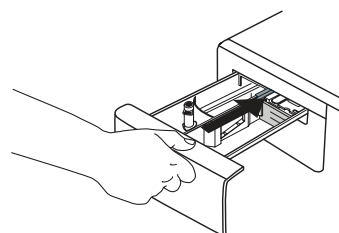

HET WATERFILTER REINIGEN / RESTWATER AFPOMPEN

De wasmachine uitschakelen en loskoppelen, voordat u het waterfilter schoonmaakt of resterend water afpompt. Als u een heetwasprogramma gebruikt, wachten tot het water is afgekoeld, voordat u het water afpompt. Reinig het waterfilter regelmatig, om te voorkomen dat het water niet kan worden afgepompt na het wassen, door verstopping van het filter. Als het water niet afgepompt kan worden geeft het display aan dat het waterfilter mogelijk verstopt is.

6. Verwijder de stootplaat: Neem een schroevendraaier en voer uit wat op de onderstaande afbeelding wordt afgebeeld.

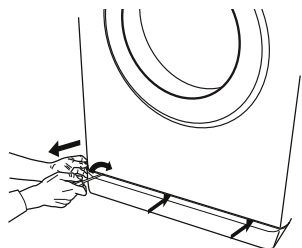

7. Bak voor het afgetapte water: Plaats een lage, brede bak onder de waterfilter om het restwater op te vangen.

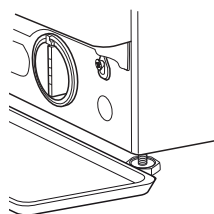

8. Water afpompen: Draai de filter langzaam linksom tot al het water er uit gelopen is. Laat het water wegstromen, zonder het filter te verwijderen. Wanneer de bak vol is, het waterfilter sluiten door het met de klok mee te draaien. Leeg de bak. Deze handeling herhalen totdat al het water is afgetapt.

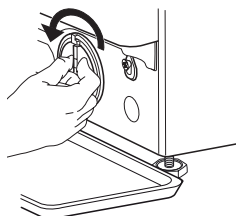

9. Filter verwijderen: Leg een katoenen doek onder het waterfilter, zodat er een kleine hoeveelheid restwater kan worden opgenomen. Verwijder vervolgens het waterfilter, door het linksom te draaien.

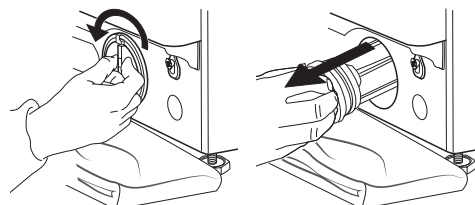

10. Maak het waterfilter schoon: verwijder de resten in het filter en reinig het met stromend water.

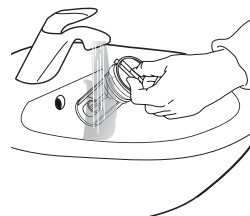



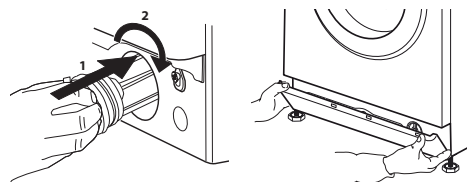

11. Het waterfilter invoegen en de plint opnieuw installeren: Het waterfilter opnieuw invoegen door het rechtsom te draaien. Zorg ervoor dat het zover mogelijk wordt gedraaid; het filter handvat moet in verticale positie staan. Als u de waterdichtheid van het waterfilter wilt testen, kunt u ongeveer 1 liter water in het wasmiddeldoseerbakje gieten. Daarna de plint opnieuw installeren.



PROBLEEMOPLOSSING

Deze wasmachine is uitgerust met verschillende automatische veiligheids- en feedbackfuncties. Deze maken het mogelijk om storingen en benodigd onderhoud te ontdekken en aan te geven.

Deze storingen zijn doorgaans zo klein dat ze binnen enkele minuten verholpen kunnen worden.

Problemen:	Mogelijke oorzaken / Oplossing:
De wasmachine gaat niet aan.	<ul style="list-style-type: none"> • De stekker zit niet in het stopcontact of niet voldoende om contact te maken. • Er is een stroomstoring geweest. • De deur is niet helemaal dicht.
De wascyclus start niet.	<ul style="list-style-type: none"> • De toets "ON/OFF"  is niet ingedrukt. • De toets "Start/Pauze"  is niet ingedrukt. • De waterkraan is niet open. • Een "Startvertraging"  is geselecteerd.
De wasmachine wordt niet gevuld met water (het bericht "h2o" verschijnt op de display). Een "pieptoon" weerklinkt om de 5 seconden.	<ul style="list-style-type: none"> • De watertoevoerslang is niet aangesloten op de kraan. • De slang is geplooid. • De waterkraan is niet open. • De waterleiding is afgesloten. • Er is niet voldoende druk.
De wasmachine wordt constant gevuld met water en weer geleegd.	<ul style="list-style-type: none"> • De toets "Start/Pauze"  is niet ingedrukt. • De afvoerslang is niet geïnstalleerd op 65 tot 100 cm van de grond. • Het uiteinde van de afvoerslang is ondergedompeld in water. • De afvoeraansluiting aan de muur heeft geen luchtventiel. • Als het probleem aanhoudt na deze controles, sluit de waterkraan, schakel de wasmachine af en contacteer de klantendienst. Als u op een hoge verdieping van een gebouw woont, kan zich een sifoneffect voordoen, zodat de wasmachine voortdurend water aan- en afvoert. Op de markt zijn speciale kleppen beschikbaar om dit probleem te verhelpen.
De wasmachine loopt niet leeg of centrifugeert niet.	<ul style="list-style-type: none"> • Het programma sluit de functie ledigen uit: bij sommige programma's moet dit manueel geactiveerd worden. • De afvoerslang is geplooid. • De afvoerlijn is verstopt.
De wasmachine trilt te erg tijdens het centrifugeren.	<ul style="list-style-type: none"> • Bij de installatie is de trommel niet correct gedeblokkeerd. • De wasmachine staat niet waterpas. • De wasmachine zit klem tussen een meubel en de muur.
De wasmachine lekt.	<ul style="list-style-type: none"> • De watertoevoerslang is niet goed bevestigd. • Het bakje voor wasmiddel is verstopt. • De afvoerslang is niet correct bevestigd.
De machine is vergrendeld en de display knippert en geeft een foutcode weer (bv. F-01, F-..).	<ul style="list-style-type: none"> • Zet de machine uit, haal de stekker uit het stopcontact, wacht ongeveer 1 minuut en zet weer aan. • Als de fout zich blijft voordoen, neem dan contact op met de consumentenservice.
Er wordt te veel schuim gevormd.	<ul style="list-style-type: none"> • Het wasmiddel is niet geschikt voor de wasmachine (er moet op staan "voor wasmachines", "voor handwas en wasmachines" of iets dergelijks). • Er is te veel wasmiddel gebruikt.
De deur is geblokkeerd, met of zonder storingsindicatie en het programma loopt niet.	<ul style="list-style-type: none"> • De deur is vergrendeld bij stroomuitval. Het programma zal automatisch verder gaan zodra er weer stroom is. • De wasmachine staat stil. Het programma zal automatisch worden voortgezet nadat de oorsprong van de stilstand niet meer blijft aanhouden.

TRANSPORT EN BEHANDELING

De wasmachine nooit optillen door het aan het werkblad vast te houden.

1. Trek de stekker uit het stopcontact en sluit de waterkraan.
2. Controleer of de deur van de wasmachine en het wasmiddelbakje goed dicht zitten.
3. Koppel de toevoerslang los van de waterkraan en verwijder de afvoerslang van uw aftappunt. Verwijder al het restwater uit de slangen, en zet ze zo vast dat ze niet beschadigd kunnen raken tijdens het vervoer.
4. De transportschroeven opnieuw vastzetten. Volg de instructies voor het verwijderen van de transportschroeven in de "Installatiegids", in omgekeerde volgorde.

Belangrijk: De wasmachine niet vervoeren wanneer de transportschroeven niet zijn vastgezet.

CONSUMENTENSERVICE

VOORDAT U DE CONSUMENTENSERVICE BELT

1. Controleer of u het probleem zelf kunt oplossen aan de hand van de punten die beschreven zijn in **PROBLEEMOPLOSSING**
2. Het apparaat aan- en uitzetten om te controleren of het probleem is opgelost.

ALS NA HET UITVOEREN VAN DEZE CONTROLES DE STORING NOG STEEDS AANWEZIG IS, CONTACT OPNEMEN MET DE DICHTSTBIJZIJNDE CONSUMENTENSERVICE

Bel voor assistentie het nummer dat in het garantieboekje staat, of volg de instructies op de website

www.whirlpool.eu

Wanneer u contact opneemt met onze Klantendienst, vermeld altijd:

- een korte beschrijving van de storing;
- het type en het exacte model van het apparaat;

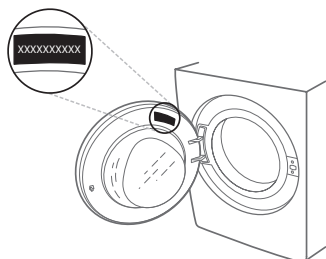

- het servicenummer (nummer na het woord Service op het kenplaatje).

SERVICE 0000 000 00000



- uw volledige adres;
- uw telefoonnummer.

Wend u tot een erkend Servicecentrum indien reparatie noodzakelijk is (alleen dan heeft u zekerheid dat originele vervangingsonderdelen worden gebruikt en de reparatie correct wordt uitgevoerd).

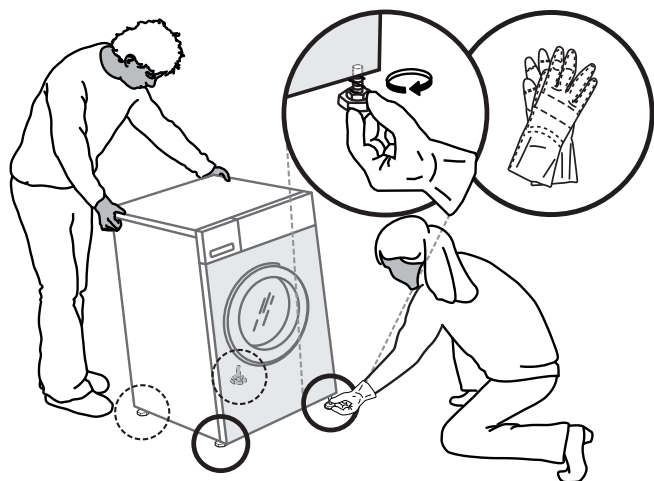
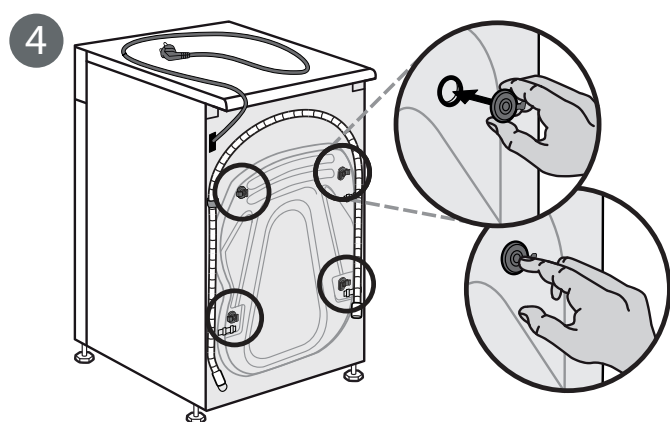
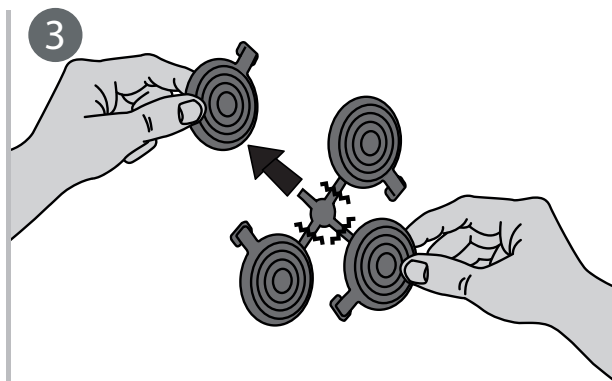
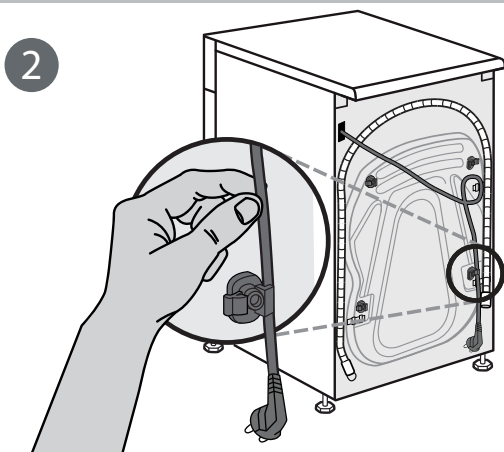
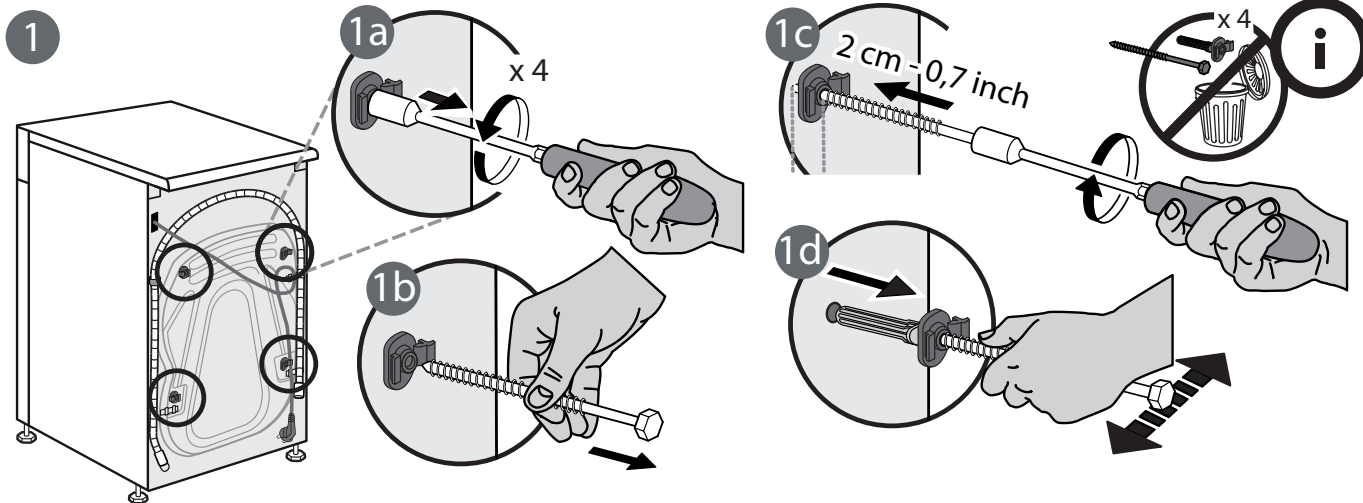
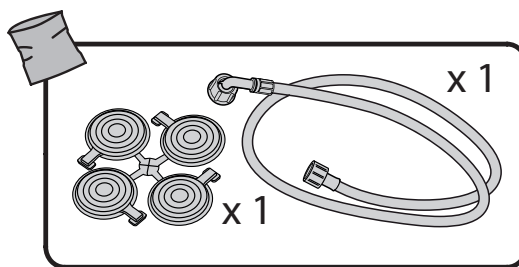
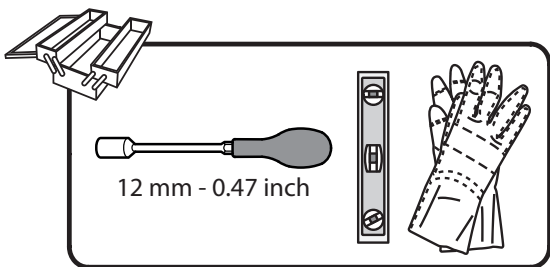

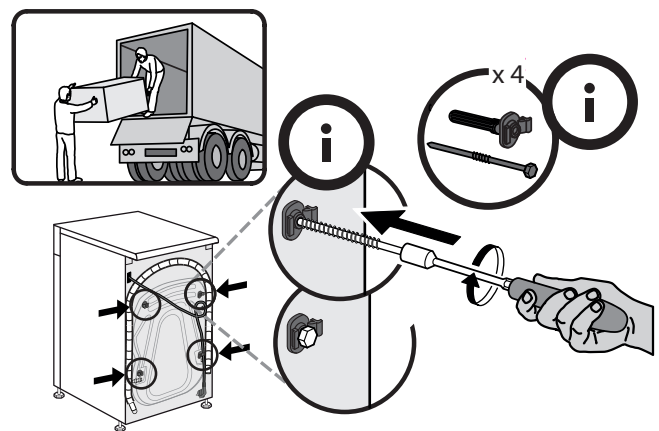
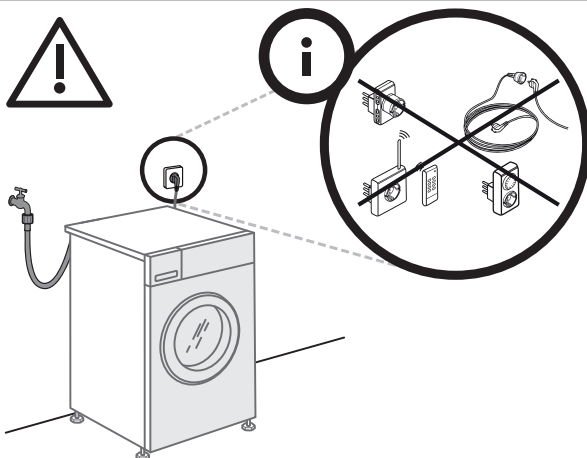
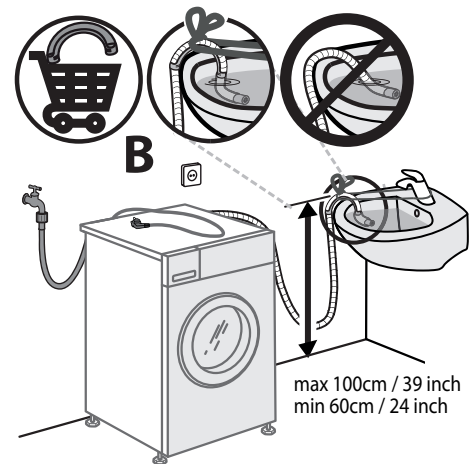
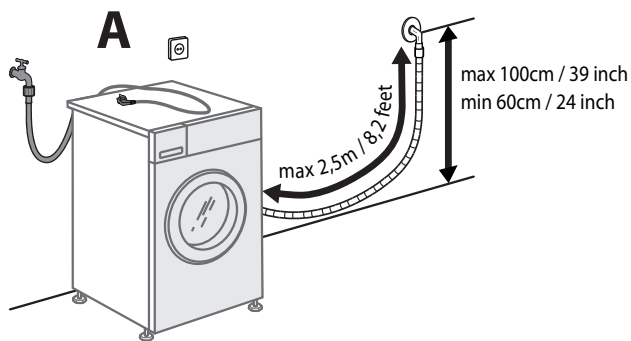
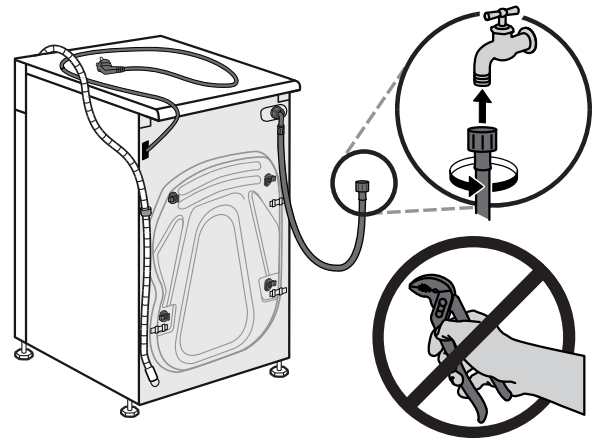
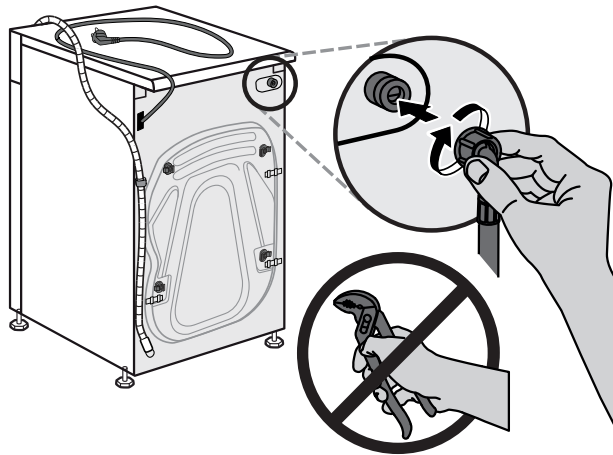
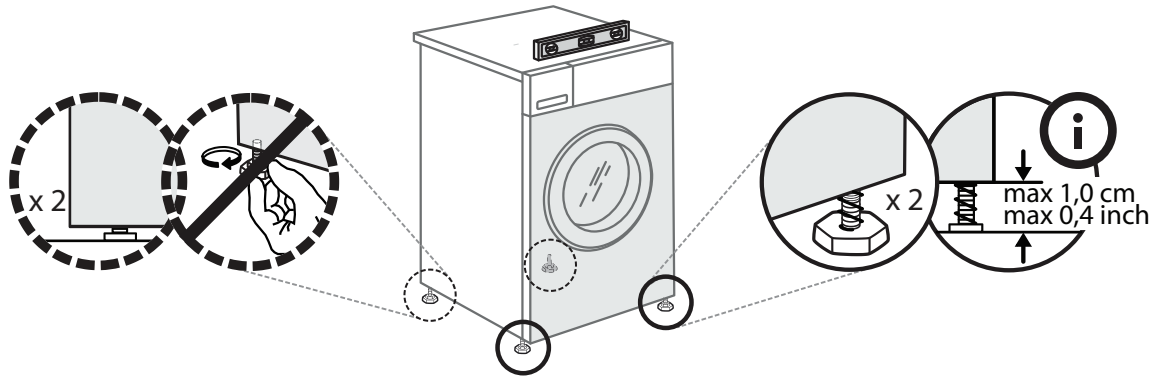

859991569810NL