

# INSTRUCCIONES PARA EL USO

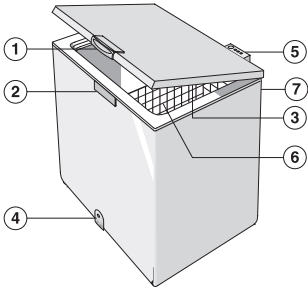

1. Manilla
2. Cierre de seguridad (si el modelo lo incluye)
3. Junta
4. Tapón del canal de desagüe (si el modelo lo incluye)
5. Panel de control
6. Cesto (si el modelo lo incluye)
7. Condensador (colocado atrás)

Clase climática	T. amb. (°C)	T. amb. (°F)
SN	De 10 a 32	De 50 a 90
N	De 16 a 32	De 61 a 90
ST	De 16 a 38	De 61 a 100
T	De 16 a 43	De 61 a 110

## INSTALACIÓN

- Consulte el apartado “ANTES DE UTILIZAR EL APARATO”.
- Saque el aparato del embalaje.
- Retire los 4 separadores colocados entre la puerta y el aparato.

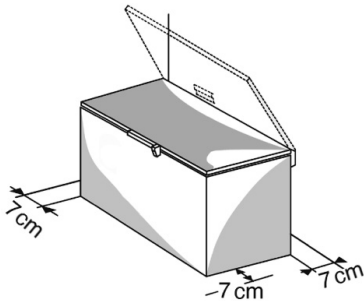

- Asegúrese de que el tapón del canal de desagüe del agua de descongelación (si el modelo lo incluye) esté colocado correctamente (4).
- Para obtener las máximas prestaciones y evitar daños cuando se abre la puerta del aparato, mantenga una distancia mínima de 7 cm de la pared posterior y un espacio de 7 cm en cada lado.
- Coloque todos los accesorios (si están previstos).

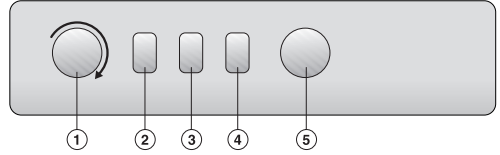

1. **Termostato:** permite regular la temperatura interna del aparato.
2. **Piloto rojo (si el modelo lo incluye):** cuando está encendido, indica que la temperatura interna del aparato todavía no está lo suficientemente fría.
3. **Piloto verde (si el modelo lo incluye):** cuando está encendido, indica que el aparato está funcionando.
4. **Piloto amarillo (si el modelo lo incluye):** cuando está encendido, indica que la función de congelación rápida está activada.
5. **Pulsador de congelación rápida (si el modelo lo incluye):** conecta/desconecta la función de congelación rápida.

**La configuración del panel de mandos puede variar según los modelos.**

### Puesta en marcha del aparato

- La temperatura del aparato ha sido regulada de fábrica para funcionar a la temperatura recomendada de -18°C.
- Conecte el aparato.
- Se enciende el piloto verde (si el modelo lo incluye).
- Se enciende también el piloto rojo (si el modelo lo incluye), ya que en el interior del aparato todavía no se ha alcanzado una temperatura lo suficientemente fría como para colocar los alimentos. Normalmente este piloto se apaga al cabo de 6 horas de la puesta en marcha.
- Tras conectar el aparato, cuando se haya alcanzado la temperatura correcta (alrededor de una hora, durante la cual la puerta no se abre), compruebe que el pulsador de la congelación rápida no está activado (el piloto amarillo, si lo hay, debe estar apagado).
- Coloque los alimentos sólo cuando esté apagado el piloto rojo (si el modelo lo incluye).
- Puesto que la junta es estanca, la puerta del aparato no se puede abrir inmediatamente después de haberla cerrado. Es necesario esperar unos minutos antes de volver a abrir la puerta del aparato.

### Regulación de la temperatura

Seleccione la temperatura correcta mediante el termostato. Para regular la temperatura del aparato:

- Gire el mando del termostato en la posición I si desea una temperatura de conservación menos fría.
- Gire el mando del termostato en la posición 6 / si desea una temperatura de conservación más fría.
- En caso de carga parcial, o sea cuando la carga se encuentre por debajo del símbolo "e", indicado en el interior del aparato (si el modelo lo incluye), se aconseja regular el termostato en las posiciones más bajas (en la posición "e", si aparece en la escala graduada del termostato).

# INSTRUCCIONES PARA EL USO

## ANTES DE USAR EL APARATO

El aparato que ha comprado es de uso exclusivamente doméstico y para la conservación de alimentos congelados, la congelación de alimentos frescos y la producción de hielo.

**La toma de tierra del aparato es obligatoria con arreglo a la ley. El fabricante declina toda responsabilidad por posibles daños causados a personas, animales o cosas, derivados del incumplimiento de las normas.**

I. Tras desembalar el aparato, compruebe que no está dañado, que la puerta cierre correctamente y que la junta no esté deformada. Si observa daños, póngase en contacto con el vendedor en un plazo de 24 h.

2. Una vez instalado el aparato, espere como mínimo dos horas antes de ponerlo en marcha para que el circuito frigorífico pueda alcanzar su eficiencia óptima.

3. Asegúrese de que la instalación y la conexión eléctrica sean efectuadas por un técnico cualificado según las instrucciones del fabricante y las normas locales en materia de seguridad.

4. Limpie el interior del aparato antes de usarlo.

• Antes de conectar el aparato a la red eléctrica, cerciórese de que la tensión disponible sea igual a la que figura en la placa de características colocada en la parte posterior del aparato.

• **Las conexiones eléctricas deben ser conformes a la normativa local.**

## CONGELACIÓN DE LOS ALIMENTOS

### Preparación de alimentos frescos para su congelación

- Envuelva herméticamente los alimentos frescos que se van a congelar en: papel de aluminio, plástico, bolsas impermeables de plástico o contenedores de polietileno con tapa, adecuados para congelar alimentos.
- Los alimentos deben ser frescos, maduros y de la mejor calidad.
- Si es posible, congele la fruta y la verdura fresca inmediatamente después de su recogida, para conservar inalteradas las sustancias nutritivas, la consistencia, el color y el sabor de dichos alimentos.
- Deje siempre enfriar los alimentos calientes antes de introducirlos en el aparato.

### Congelación de alimentos frescos

- Coloque los alimentos a congelar directamente en contacto con las paredes verticales del aparato:  
A) - alimentos a congelar,  
B) - alimentos ya congelados.

• No coloque los alimentos a congelar en contacto directo con los alimentos ya congelados.

• Para obtener una congelación mejor y más rápida, se recomienda dividir los alimentos en raciones pequeñas; esto también resultará útil a la hora de consumir los alimentos congelados.

I. Al menos 24 horas antes de introducir alimentos frescos en el aparato, pulse el botón de congelación rápida. Si su aparato no está provisto de este pulsador, gire el termostato a la posición .

2. Introduzca los alimentos a congelar y mantenga cerrada la puerta del aparato durante 24 horas. Transcurrido este tiempo, desconecte la función de congelación rápida (si está disponible).

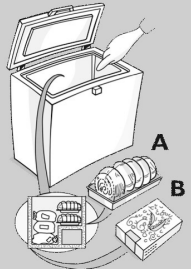

## CONSERVACIÓN DE LOS ALIMENTOS

Consulte la tabla en el aparato (cuando la haya).

### Clasificación de los alimentos congelados

Coloque los alimentos en el congelador debidamente clasificados; se recomienda anotar la fecha de congelación en el paquete para garantizar el consumo antes de su caducidad.

MESES	ALIMENTOS
1-3	
4-7	
8-12	

### Consejos para conservar los alimentos ultracongelados

En el momento de comprar alimentos ultracongelados compruebe que:

- El envase esté intacto, puesto que el alimento en su interior puede haberse deteriorado. Si un envase está hinchado o presenta manchas de humedad, significa que el producto no se ha conservado en condiciones óptimas y puede haber sufrido un inicio de descongelación.

• Compre los alimentos ultracongelados lo último y transportélos en bolsas térmicas.

• En cuanto llegue a casa introduzca inmediatamente los alimentos ultracongelados en el aparato.

• Evite o reduzca al mínimo las variaciones de temperatura. Respete la fecha de caducidad indicada en el envase.

• Siga siempre las instrucciones de conservación de los alimentos ultracongelados que figuran en el envase.

### Nota:

**Consuma inmediatamente los alimentos descongelados o parcialmente descongelados. No los vuelva a congelar, salvo que estuvieran crudos y los haya cocinado. Una vez cocinado, el alimento descongelado se puede volver a congelar. En caso de corte prolongado de la electricidad: • salvo para colocar los acumuladores de frío (si el modelo los incluye) encima de los alimentos congelados, a la derecha e izquierda del aparato. De esta manera, la temperatura aumentará más lentamente.**

# INSTRUCCIONES PARA EL USO

## PRECAUCIONES Y SUGERENCIAS

- Después de la instalación, cerciérese de que el aparato no haya quedado apoyado sobre el cable de alimentación.
- No almacene envases de vidrio con líquidos en el aparato, ya que podrían explotar.
- No coma cubitos de hielo ni polos inmediatamente después de sacarlos del aparato, ya que el frío puede causar quemaduras.
- Antes de realizar cualquier operación de mantenimiento o limpieza, desconecte la clavija de la toma de corriente o interrumpa la alimentación eléctrica.
- No instale el aparato en lugares expuestos directamente a los rayos solares o cerca de fuentes de calor, ya que esto podría determinar un aumento del consumo energético.
- No almacene ni utilice gasolina u otros productos inflamables cerca del aparato o de otros electrodomésticos. Las emanaciones de vapor pueden originar incendios o explosiones.
- Instale y nivele el aparato sobre un pavimento que soporte su peso y en un ambiente adecuado para su tamaño y uso.
- Coloque el aparato en una habitación seca y bien ventilada. El aparato está preparado para funcionar dentro de los siguientes límites de temperatura ambiente, en función de la clase climática que figura en la placa de características colocada en la parte posterior del aparato. Puede que el aparato no funcione correctamente si se deja durante mucho tiempo a una temperatura superior o inferior a los límites previstos.
- Se recomienda dejar el aparato conectado, aunque esté vacío durante breves períodos.
- Desplace el aparato con cuidado para no dañar el pavimento (ej. parquet). Para facilitar la manutención del aparato se recomienda vaciarlo previamente, en lo posible.
- No utilice dispositivos mecánicos o medios diferentes de los indicados por el fabricante para acelerar el proceso de descongelación.
- No utilice aparatos eléctricos en el interior, a menos que lo autorice el fabricante.
- Este aparato no está diseñado para que lo utilicen niños, personas con discapacidades físicas, sensoriales o mentales, o personas sin experiencia y conocimiento del aparato, salvo en el caso de que exista una persona que se haga responsable de su seguridad y les instruya o vigile durante el uso.
- No permita que los niños jueguen con el aparato o se escondan en él, ya que podrían quedarse atrapados y morir asfixiados.
- El cable de alimentación debe ser sustituido exclusivamente por una persona autorizada.
- No utilice adaptadores múltiples ni alargaderas.
- La desconexión de la alimentación eléctrica debe ser posible desconectando la clavija o bien mediante un interruptor bipolar de red situado antes de la toma.
- Compruebe que el valor de tensión que figura en la placa de características coincida con el de la vivienda.
- Aunque no sea tóxico, no ingiera el líquido contenido en los acumuladores de frío (si el modelo los tiene).
- No abra la puerta del aparato con demasiada frecuencia.

## DESCONGELACIÓN DEL APARATO

Se aconseja descongelar el aparato cuando la capa de hielo que se forma en las paredes alcanza un grosor de 5-6 mm.

- Desconecte el aparato de la red eléctrica.

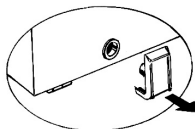

- Retire los alimentos del aparato, envuélvalos en hojas de periódico y guárdelos en un lugar frío o en una bolsa térmica.
- Deje abierta la puerta del aparato.
- Quite el tapón interno del canal de desagüe (si el modelo lo incluye).
- Quite el tapón externo del canal de desagüe (si el modelo lo incluye) y colóquelo según se indica en la figura.
- Coloque un recipiente bajo el canal de desagüe para recoger el agua. Si el modelo lo incluye, utilice el separador.
- Para acelerar la descongelación, se puede desprender el hielo de las paredes del aparato con una espátula.
- Quite el hielo del fondo del aparato.
- **No utilice herramientas metálicas puntiagudas o cortantes para quitar el hielo; podrían dañar la cámara.**
- **No utilice productos abrasivos ni caliente artificialmente la cámara.**
- **Seque cuidadosamente el interior del congelador.**
- Terminada la descongelación, vuelva a colocar el tapón.

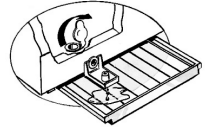

## LIMPIEZA Y MANTENIMIENTO

- Quite el hielo que se ha formado en los bordes superiores (consulte la Guía para la solución de problemas).
- Después de la descongelación, limpie el interior con una esponja mojada con agua templada y/o detergente neutro.
- Limpie la rejilla de ventilación lateral (si el modelo la incluye).
- Quite el polvo del condensador situado en la parte posterior del aparato.

**Antes de realizar cualquier operación de mantenimiento, desenchufe el aparato de la red eléctrica.**

**No utilice pastas o estropajos abrasivos, quitamanchas (por ejemplo, acetona, tricloroetileno) para limpiar el aparato. Para garantizar el funcionamiento óptimo del aparato, se recomienda realizar las operaciones de limpieza y mantenimiento al menos una vez al año.**

## SUSTITUCIÓN DE LA BOMBILLA DE LA LUZ DE LA PUERTA (si el modelo la incluye)

- Desconecte el aparato de la red eléctrica.
- Quite la tapa de la bombilla siguiendo las indicaciones de la figura en el orden indicado.
- Desenrosque la bombilla y sustitúyala por otra de igual tensión y potencia.
- Vuelva a colocar la tapa de la bombilla y luego conecte el aparato a la red eléctrica.

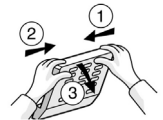

## GUÍA PARA LA SOLUCIÓN DE PROBLEMAS

### 1. El piloto rojo (si el modelo lo incluye) permanece encendido.

- ¿Se ha producido un corte de corriente?
- ¿Se ha iniciado una operación de congelación?
- ¿La puerta del aparato está bien cerrada?
- ¿El aparato está colocado cerca de una fuente de calor?
- ¿El termostato está bien regulado?
- ¿La rejilla de ventilación y el condensador están limpios?

### 2. El aparato hace demasiado ruido.

- ¿El aparato está bien nivelado?
- ¿El aparato está en contacto con otros muebles u objetos que pueden causar vibraciones?
- ¿Se ha quitado el embalaje de la base del aparato?

# INSTRUCCIONES PARA EL USO

**Nota:** el leve ruido provocado por la circulación del gas refrigerante, incluso cuando el compresor está parado, es absolutamente normal.

## 3. El piloto verde (si el modelo lo incluye) está apagado y el aparato no funciona.

- ¿Se ha producido un corte de corriente?
- ¿Está bien enchufado?
- ¿El cable eléctrico está en perfectas condiciones?

## 4. El piloto verde (si el modelo lo incluye) está apagado y el aparato no funciona.

- El piloto verde está estropeado. Póngase en contacto con el Servicio de Asistencia Técnica para que lo cambie.

## 5. El compresor funciona sin parar.

- ¿Se han introducido alimentos calientes en el aparato?
- ¿Se ha dejado abierta la puerta del aparato durante mucho tiempo?
- ¿El aparato está colocado en una habitación demasiado caliente o cerca de una fuente de calor?
- ¿El termostato está bien regulado?
- ¿Se ha pulsado accidentalmente el pulsador de congelación rápida (si el modelo lo incluye)?

## 6. Se ha acumulado demasiada escarcha en los bordes superiores.

- ¿Los tapones del canal de desagüe para el agua de descongelación están colocados correctamente?
- ¿La puerta del aparato está bien cerrada?
- ¿Está dañada o deformada la junta de la puerta del aparato? (consulte el apartado "Instalación")
- ¿Ha retirado los 4 separadores? (Consulte el apartado "Instalación")

## 7. Formación de condensación en las paredes exteriores del aparato.

- Es normal que se forme condensación en determinadas condiciones climáticas (humedad superior a 85%) o si el aparato está colocado en un lugar húmedo y poco ventilado. Esto no afecta en absoluto a las prestaciones del aparato.

## 8. La capa de escarcha en las paredes interiores del aparato no es uniforme.

- Este fenómeno es absolutamente normal.

## CONSEJOS PARA PRESERVAR EL MEDIO AMBIENTE

### 1. Embalaje

El material de embalaje es 100% reciclable, como lo indica el símbolo correspondiente . Para su eliminación, cumpla con las normas locales. No deje el material de embalaje (bolsas de plástico, trozos de poliestireno, etc.) al alcance de los niños; puede ser peligroso.

### 2. Eliminación del viejo frigorífico

El aparato se ha fabricado con material reciclable .

Este aparato está marcado según establece la Directiva Europea 2002/96/CE, Waste Electrical and Electronic Equipment (WEEE). Asegurándose de que este producto se elimine de forma correcta, el usuario contribuye a prevenir potenciales consecuencias negativas para el medio ambiente y la salud.

El símbolo  en el aparato o la documentación que lo acompaña indica que no se puede tratar como residuo doméstico. Es necesario entregarlo en un centro de recogida para reciclar aparatos eléctricos y electrónicos.

Para su eliminación, inutilice el aparato. Corte el cable de alimentación y quite las puertas y los estantes para evitar que los niños jueguen con el aparato. Desguácelo según establecen las normas locales para la eliminación de residuos. Entregue el aparato a un centro de recogida autorizado; el aparato no se debe dejar sin vigilancia ni siquiera por poco tiempo puesto que representa un peligro potencial para los niños. Para más información acerca del tratamiento y el reciclaje de este aparato, póngase en contacto con la autoridad local competente, el servicio de recogida de residuos domésticos o la tienda en la que lo compró.

### Información:

Este aparato no contiene CFC. El circuito refrigerante contiene R134a (HFC) o R600a (HC), consulte la placa de características situada en el interior del aparato.

Para los aparatos con isobutano (R 600a): el isobutano es un gas natural sin efectos nocivos para el medio ambiente, pero inflamable. Por lo tanto, es imprescindible comprobar que los tubos del circuito refrigerante no estén dañados.

Este producto podría contener gases fluorados de efecto invernadero tratados en el Protocolo de Kioto; el gas refrigerante está contenido en un sistema sellado herméticamente.

Gas refrigerante: R134a tiene un potencial de calentamiento atmosférico (GWP) de 1300.

### Declaración de conformidad

- Este aparato está destinado a la conservación de productos alimenticios y está fabricado según el reglamento (CE) nº 1935/2004. C E
- Este aparato ha sido proyectado, fabricado y comercializado con arreglo a:
  - los objetivos de seguridad de la Directiva Baja Tensión 2006/95/CEE (que sustituye la Directiva 73/23/CEE y sucesivas enmiendas);
  - los requisitos de protección de la Directiva "EMC" 2004/108/CE.
- El aparato posee una toma de tierra que cumple las normas de seguridad establecidas por la ley.

## SERVICIO DE ASISTENCIA TÉCNICA

### Antes de llamar al Servicio de Asistencia Técnica:

1. Compruebe si puede solucionar el problema.
2. Vuelva a poner en marcha el aparato para comprobar si la avería se ha solucionado. Si el resultado es negativo, desconecte el aparato y repita la operación al cabo de una hora.
3. Si el problema persiste, póngase en contacto con el Servicio de Asistencia Técnica.

### Comunique:

- el tipo de problema,
- el modelo,
- el número Service (el número que aparece después de la palabra SERVICE en la placa de características situada en la parte posterior del aparato)
- su dirección completa,
- su número y prefijo telefónico.

**SERVICE** 0000 000 00000

