



PL

INSTRUKCJE BEZPIECZEŃSTWA

PRZECZYTAĆ I ŚCIŚLE PRZESTRZEGAĆ

Przed przystąpieniem do użytkowania urządzenia należy zapoznać się instrukcjami bezpieczeństwa. Przechowywać w podręcznym miejscu w celu skorzystania w przyszłości.

W instrukcji oraz na samym urządzeniu znajdują się ważne ostrzeżenia dotyczące bezpieczeństwa, które należy zawsze uwzględniać. Producent urządzenia nie ponosi odpowiedzialności za jakiegokolwiek szkody wynikłe z nieprzestrzegania niniejszych instrukcji bezpieczeństwa, nieprawidłowego użytkowania urządzenia lub niewłaściwego ustawienia elementów sterujących.

⚠ Nie dotykać urządzenia podczas pirolizy (samoczyszczenia) - ryzyko oparzenia. Uważać, aby dzieci i zwierzęta pozostawały z dala od piekarnika w trakcie i po zakończeniu cyklu automatycznego czyszczenia (pirolizy), dopóki pomieszczenie nie zostanie całkowicie wywietrzone. Przed rozpoczęciem cyklu automatycznego czyszczenia (pirolizy) usunąć z wnętrza piekarnika nadmiar zanieczyszczeń, szczególnie tłuszczu i olejów. Podczas automatycznego czyszczenia (piroliza) w piekarniku nie może być żadnych akcesoriów lub materiałów.

⚠ Jeżeli piekarnik został zainstalowany pod płytą kuchenną, należy upewnić się, że podczas trwania cyklu automatycznego czyszczenia (pirolizy) palniki lub pola elektryczne są wyłączone. - ryzyko poparzenia

⚠ Młodsze dzieci (0-3 lat) nie powinny przebywać w pobliżu urządzenia. Dzieci (3-8 lat) nie powinny przebywać w pobliżu urządzenia bez stałego nadzoru. Dzieci w wieku 8 lat i starsze, osoby o ograniczonej sprawności fizycznej, sensorycznej lub umysłowej oraz osoby bez odpowiedniego doświadczenia i wiedzy, mogą korzystać z urządzenia wyłącznie pod nadzorem lub po otrzymaniu odpowiednich instrukcji dotyczących bezpiecznego użytkowania urządzenia oraz pod warunkiem, że rozumieją zagrożenia związane z obsługą urządzenia. Nie pozwalać, by dzieci bawiły urządzeniem. Dzieci nie mogą czyścić ani konserwować urządzenia bez nadzoru.

⚠ OSTRZEŻENIE: Urządzenie i jego dostępne części nagrzewają się podczas użytkowania. Należy zachować ostrożność, aby nie dotykać elementów grzejnych. Dzieci do lat 8 nie mogą znajdować się w pobliżu urządzenia bez stałego nadzoru.

⚠ Nigdy nie pozostawiać bez nadzoru urządzenia podczas procesu suszenia żywności. Jeśli urządzenie nadaje się do stosowania sondy, używaj tylko sondy temperaturowej zalecanej dla tego piekarnika – ryzyko pożaru.

⚠ Ścierki kuchenne i inne łatwopalne materiały powinny być przechowywane z dala od urządzenia, dopóki wszystkie jego podzespoły całkowicie nie ostygną – ryzyko pożaru. Należy zawsze zachowywać czujność podczas pieczenia pokarmów bogatych w tłuszcze, olej lub podczas dodawania napojów alkoholowych – ryzyko pożaru. Do wyjmowania patelni i innych akcesoriów należy używać rękawic kuchennych. Na koniec pieczenia należy ostrożnie otworzyć drzwi piekarnika, aby przed uzyskaniem do niego dostępu umożliwić stopniowe ujście gorącego powietrza lub pary – ryzyko oparzeń. Nie zakłócać przepływu gorącego powietrza z przodu piekarnika – ryzyko pożaru.

⚠ Aby uniknąć uderzenia w drzwi piekarnika, zachować ostrożność, gdy są one otwarte lub skierowane w dół.

DOZWOLONE ZASTOSOWANIE

⚠ OSTROŻNIE: Urządzenie nie jest przystosowane do obsługi za pomocą zewnętrznego urządzenia, np. timera, ani niezależnego systemu zdalnego sterowania.

⚠ To urządzenie jest przeznaczone do użytku w gospodarstwach domowych oraz do podobnych zastosowań, takich jak: kuchnie dla pracowników w sklepach, biurach i innych środowiskach roboczych; gospodarstwa rolne; wykorzystanie przez klientów w hotelach, motelach oraz innych obiektach mieszkalnych.

⚠ Wszelkie inne zastosowania (np. ogrzewanie pomieszczeń) są zabronione.

⚠ Niniejsze urządzenie nie jest przeznaczone do użytku komercyjnego. Urządzenia nie należy używać w miejscach niezadaszonych.

⚠ Nie przechowywać materiałów wybuchowych ani substancji łatwopalnych (np. paliwa lub puszek z aerozolem) wewnątrz lub w pobliżu urządzenia – ryzyko pożaru.

INSTALACJA

⚠ Przemieszczenie oraz montaż urządzenia wymaga obecności co najmniej dwóch osób - ryzyko obrażeń ciała. Podczas wypakowywania i instalacji stosować rękawice ochronne - ryzyko skaleczenia.

⚠ Instalacja, podłączenia do źródła wody i zasilania oraz wszelkie naprawy muszą być wykonywane przez wykwalifikowanego technika. Nie naprawiać ani nie wymieniać żadnej części urządzenia, jeśli nie jest to wyraźnie dozwolone w instrukcji obsługi. Nie należy pozwalać dzieciom zbliżać się do miejsca instalacji. Po rozpakowaniu urządzenia należy sprawdzić, czy nie zostało uszkodzone podczas transportu. W przypadku problemów, należy skontaktować się z najbliższym serwisem technicznym. Po zakończeniu instalacji, niepotrzebne elementy opakowania (plastik, elementy ze styropianu,

itd.) należy przechowywać poza zasięgiem dzieci - ryzyko uduszenia. Przed przystąpieniem do jakichkolwiek czynności montażowych urządzenie należy odłączyć od zasilania elektrycznego. Występuje ryzyko porażenia prądem. Podczas instalacji upewnić się, że urządzenie nie może uszkodzić przewodu zasilającego. Występuje ryzyko porażenia prądem. Urządzenie można uruchomić dopiero po zakończeniu instalacji.

⚠ Przed wstawieniem urządzenia przyciąć szafkę i usunąć trociny i wióry.

Nie wyjmować urządzenia ze styropianowej podstawy do czasu instalacji.

⚠ Po zainstalowaniu dolna część urządzenia nie powinna być już dostępna – ryzyko oparzeń.

⚠ Nie umieszczać urządzenia za dekoracyjnymi drzwiczkami – ryzyko pożaru.

⚠ Jeśli urządzenie jest zainstalowane pod blatem roboczym, nie blokować minimalnego odstępu pomiędzy nim a górną krawędzią piekarnika - ryzyko oparzeń.

OSTRZEŻENIA DOTYCZĄCE ELEKTRYCZNOŚCI

⚠ Tabliczka znamionowa znajduje się na przedniej krawędzi kuchenki (jest widoczna przy otwartych drzwiczkach).

⚠ Musi istnieć możliwość odłączenia urządzenia od źródła zasilania przez wyjęcie wtyczki (jeśli wtyczka jest dostępna) lub za pomocą dostępnego przełącznika wielobiegowego, zainstalowanego w przewodzie do gniazda zasilania zgodnie z obowiązującymi normami krajowymi; urządzenie musi także posiadać uziemienie zgodne z obowiązującymi normami krajowymi dotyczącymi sprzętu elektrycznego.

⚠ Nie stosować przedłużaczy, rozdzielaczy i złączy pośrednich. Po zakończeniu instalacji użytkownik nie powinien mieć dostępu do podzespołów elektrycznych urządzenia. Nie korzystać z urządzenia na bosą lub będąc mokrym. Nie uruchamiać urządzenia, jeśli kabel zasilający lub wtyczka są uszkodzone, nie działa ono prawidłowo lub zostało uszkodzone bądź upuszczone.

⚠ Jeśli przewód zasilający jest uszkodzony, jego wymiana na identyczny powinna być przeprowadzona przez producenta, pracownika serwisu lub inną podobnie wykwalifikowaną osobę w celu uniknięcia niebezpieczeństwa – występuje ryzyko porażenia prądem.

⚠ Jeśli kabel zasilający wymaga wymiany, należy skontaktować się z autoryzowanym centrum serwisowym.

CZYSZCZENIE I KONSERWACJA

⚠ **OSTRZEŻENIE:** Przed przystąpieniem do czynności konserwacyjnych należy sprawdzić, czy



urządzenie zostało wyłączone i odłączone od źródła zasilania. Występuje ryzyko porażenia prądem; Nigdy nie należy stosować urządzeń czyszczących parą. Występuje ryzyko porażenia prądem.

⚠ Do czyszczenia szyby w drzwiach nie używać środków ściernych ani metalowych skrobaków, ponieważ mogą one zarysować powierzchnię i spowodować pęknięcie szyby.

⚠ Przed przystąpieniem do jakichkolwiek czynności związanych z czyszczeniem lub konserwacją upewnić się, że urządzenie ostygło. - ryzyko poparzenia.

⚠ **OSTRZEŻENIE:** Wyłączyć urządzenie przed wymianą żarówki – ryzyko porażenia prądem.

UTYLIZACJA OPAKOWANIA

Materiał, z którego zrobione jest opakowanie, w 100% nadaje się do recyklingu i jest oznaczony symbolem . Części opakowania nie należy wyrzucać, lecz zutylizować zgodnie z przepisami określonymi przez lokalne władze.

UTYLIZACJA URZĄDZEŃ AGD

Urządzenie zostało wykonane z materiałów nadających się do recyklingu. Urządzenie należy utylizować zgodnie z miejscowymi przepisami dotyczącymi gospodarki odpadami. Aby uzyskać więcej informacji na temat utylizacji, odzyskiwania oraz recyklingu urządzeń AGD należy skontaktować się z lokalnym urzędem, punktem skupu złomu lub sklepem, w którym zakupiono urządzenie. To urządzenie zostało oznaczone jako zgodne z Dyrektywą Europejską 2012/19/WE (WEEE) w sprawie zużytego sprzętu elektrycznego i elektronicznego. Właściwa utylizacja urządzenia pomoże zapobiec ewentualnym negatywnym skutkom dla środowiska oraz zdrowia ludzkiego. Symbol  na urządzeniu lub w dokumentacji do niego dołączonej oznacza, że urządzenie nie wolno traktować jak zwykłego odpadu domowego. Należy oddać je do punktu zajmującego się utylizacją i recyklingiem urządzeń elektrycznych i elektronicznych.

WSKAZÓWKI DOTYCZĄCE OSZCZĘDZANIA ENERGII

Urządzenie należy wstępnie nagrzewać jedynie w przypadkach, w których jest to zalecane w tabeli gotowania lub w przepisie. Używać ciemnych lub emaliowanych na czarno form do pieczenia, gdyż znacznie lepiej pochłaniają ciepło. Jeśli potrawy wymagają dłuższego czasu pieczenia, nadal będą się piekły, pomimo wyłączenia piekarnika.

Cykl standardowy (PIROLIZA): jest odpowiedni do czyszczenia nawet bardzo zabrudzonego piekarnika. Cykl energooszczędny (PIROLIZA EXPRESS/ECO) - tylko w niektórych modelach - : zużywa około 25% mniej energii niż cykl standardowy. Używać tej funkcji regularnie (po dwóch-trzech następujących po sobie cyklach pieczenia mięsa).

DEKLARACJE ZGODNOŚCI

To urządzenie spełnia wymagania Eco-projektu określone w Rozporządzeniu delegowanym Komisji (UE) Nr 65/2014 i jest zgodne z Normą Europejską EN 60350-1.

PRZEWODNIK UŻYTKOWNIKA



DZIĘKUJEMY ZA ZAKUP PRODUKTU WHIRLPOOL

Aby móc korzystać z programu kompleksowej pomocy i wsparcia, należy zarejestrować swój produkt na stronie www.whirlpool.eu/register



Zasady bezpieczeństwa oraz Instrukcję obsługi i konserwacji urządzenia można pobrać, odwiedzając naszą stronę docs.whirlpool.eu i postępując zgodnie ze wskazówkami zamieszczonymi na odwrocie tej broszury.



Przed użyciem urządzenia prosimy o uważne przeczytanie Zasad bezpieczeństwa i ochrony zdrowia.

OPIS PRODUKTU

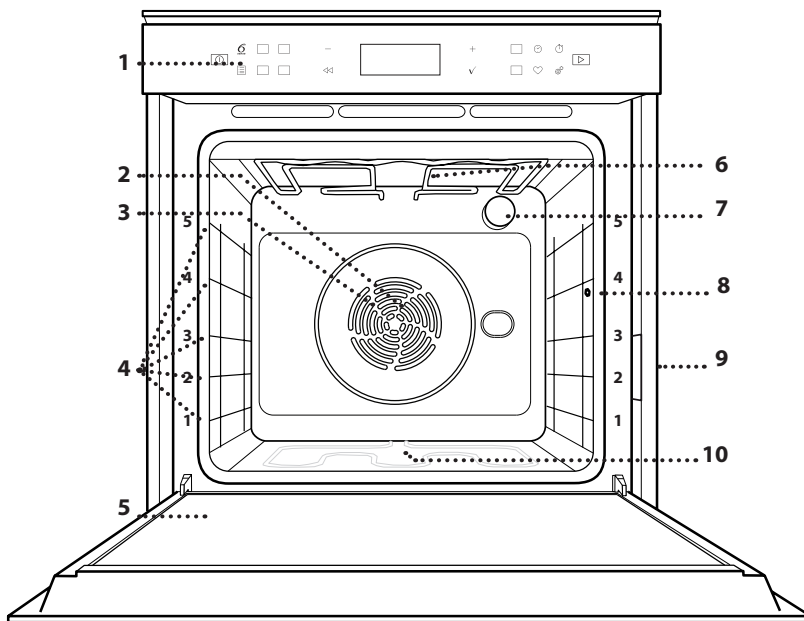

1. Pulpit sterujący
2. Wentylator
3. Grzałka okrągła (niewidoczna)
4. Prowadnice półek (poziom jest zaznaczony na froncie piekarnika)
5. Drzwiczki
6. Grzałka górna / grill
7. Oświetlenie
8. Miejsce umieszczenia sondy do mięsa
9. Tabliczka znamionowa (nie usuwać)
10. Dolna grzałka (niewidoczna)

OPIS PANELU STEROWANIA

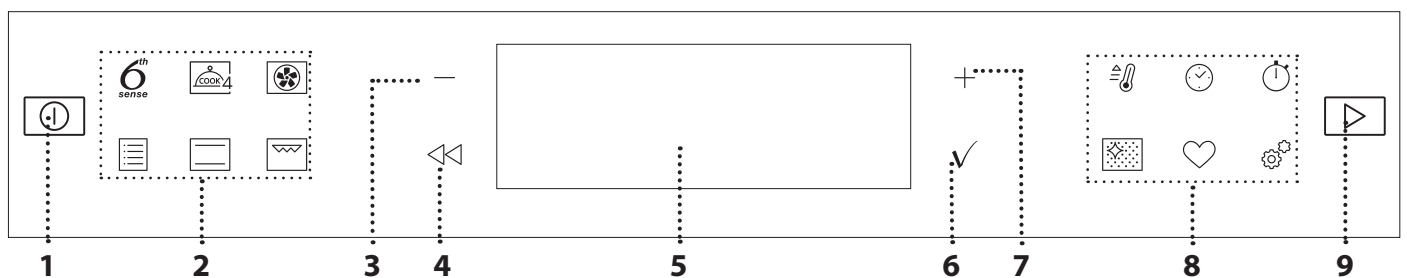

1. WŁĄCZANIE/WYŁĄCZANIE (ON/OFF)

Do włączania lub wyłączenia kuchenki mikrofalowej, a także wyłączenia lub wstrzymania wykonywania funkcji.

2. FUNKCJE BEZPOŚREDNIEGO DOSTĘPU

Aby uzyskać szybki dostęp do funkcji i głównego menu.

3. PRZYCIISK NAWIGACYJNY MINUS

Aby przewijać menu oraz zmniejszać ustawienia i wartości funkcji.

4. COFNIJ

Aby wrócić do poprzedniego ekranu. Aby zmieniać ustawienia podczas gotowania.

5. WYŚWIETLACZ

Do potwierdzania wyboru danej funkcji lub ustawień.

7. PRZYCIISK NAWIGACYJNY PLUS

Aby przewijać menu oraz zwiększać ustawienia i wartości funkcji.

8. OPCJE / BEZPOŚREDNI DOSTĘP DO FUNKCJI

Szybki dostęp do funkcji, czasu trwania, ustawień i ulubionych.

9. START

Do włączania funkcji z użyciem specjalnych lub podstawowych ustawień.

AKCESORIA

RUSZT

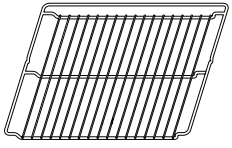

Służy do pieczenia potraw lub jako miejsce do położenia patelni, form do pieczenia i innych naczyń żaroodpornych.

BLACHA NA ŚCIEKAJĄCY TŁUSZCZ

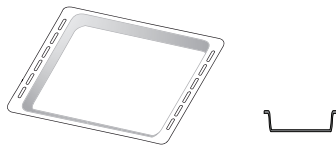

Do stosowania jako blacha do pieczenia mięsa, ryb, warzyw, focaccii itp. lub w przypadku umieszczenia pod rusztem, do zbierania ociekającego tłuszczu i soków.

BLACHA DO PIECZENIA

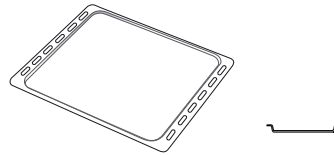

Służy do pieczenia wszelkiego rodzaju ciast i chleba oraz mięsa, ryb w folii itd.

WYSUWANE PROWADNICE*

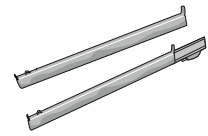

Ułatwiają wkładanie i wyjmowanie akcesoriów.

SONDA DO MIĘSA*

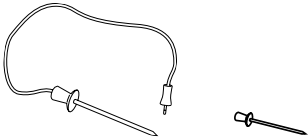

Służy do pomiaru temperatury wewnątrz potraw podczas pieczenia.

* Dostępne tylko w wybranych modelach

Liczba i rodzaj akcesoriów może różnić się w zależności od zakupionego modelu.

Dodatkowe akcesoria można nabyć oddzielnie w serwisie.

UMIESZCZANIE RUSZTU I INNYCH AKCESORIÓW

Umieścić ruszt poziomo, przesuwając go wzdłuż prowadnic, upewniając się, czy strona z uniesioną krawędzią jest skierowana ku górze.

Inne akcesoria, takie jak blacha na ściekający tłuszcz czy blacha do pieczenia, są wsuwane poziomo, w taki sam sposób, jak ruszt.

WYJMOWANIE I PONOWNY MONTAŻ PROWADNIC

- Aby wyjąć prowadnice półek, należy je podnieść i następnie delikatnie wyciągnąć dolną część z miejsca zamocowania. Teraz można wyjąć prowadnice.
- Aby z powrotem włożyć prowadnice półek, najpierw trzeba je umieścić w górnym miejscu zamocowania. Trzymając prowadnice uniesione ku górze, wsunąć je do piekarnika, a następnie opuścić do dolnego miejsca zamocowania.

MONTOWANIE WYSUWANYCH PROWADNIC (JEŚLI TA OPCJA JEST DOSTĘPNA)

Wyjąć prowadnice z piekarnika i zdjąć plastikowe zabezpieczenie z przesuwanych prowadnic.

Zamocować górny zacisk szyny do prowadnicy półki i przesunąć ją wzdłuż tak daleko, jak to możliwe. Opuścić drugi zacisk tak, aby znalazł się w odpowiednim miejscu.

Aby zabezpieczyć prowadnicę, należy docisnąć mocno dolną część zacisku do prowadnicy półki. Sprawdzić, czy szyny przesuwają się swobodnie. Powtórzyć powyższe czynności dla drugiej prowadnicy półki na tym samym poziomie.

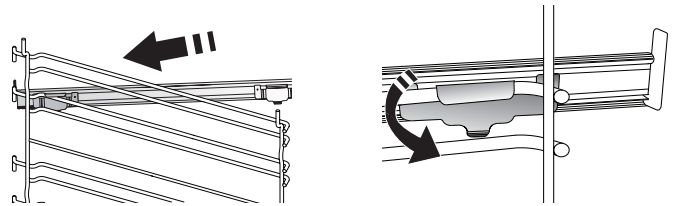

Uwaga: Przesuwane prowadnice mogą być zamontowane na dowolnym poziomie.

UŻYWANIE SONDY DO MIĘSA (JEŚLI JEST W ZESTAWIE)

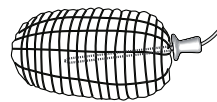

Umieścić sondę do potraw głęboko w pieczonym mięsie, omijając kości i tłuste fragmenty. W przypadku drobiu, umieścić sondę na całej długości w środku piersi, omijając puste przestrzenie.

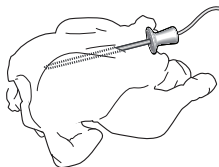

Włożyć potrawę do piekarnika i podłączyć wtyczkę, wkładając ją do gniazdka znajdującego się na prawej stronie komory piekarnika.

FUNKCJE

6th
sense

6th SENSE

Umożliwia to w pełni automatyczne przyrządzanie wszystkich rodzajów potraw (lasagna, mięso, ryby, warzywa, ciasta i ciastka, ciastka solne, chleb, pizza).

Aby najlepiej wykorzystać możliwości tej funkcji, należy stosować się do wskazówek zawartych w danej tabeli gotowania.



COOK 4

Do pieczenia różnych potraw w tej samej temperaturze, jednocześnie na czterech poziomach. Funkcji tej można używać do pieczenia ciasteczek, ciast, okrągłej pizzy (również mrożonej) oraz do przygotowywania całych posiłków. Należy postępować zgodnie ze wskazówkami z tabeli pieczenia, aby uzyskać najlepsze rezultaty.



TERMOOBIEG

Do pieczenia różnych potraw w tej samej temperaturze, jednocześnie na kilku półkach (maksymalnie trzech). Funkcja ta pozwala na pieczenie bez wzajemnego przenikania się zapachów pieczonych potraw.



TRADYCYJNE

• PIECZENIE KONWEKCYJNE

Do pieczenia mięsa, ciast z nadzieniem tylko na jednej półce.

• TURBO GRILL

Do pieczenia dużych kawałków mięsa (udziec, rostbef, kurczak). Zalecamy zastosowanie blachy na ściekający tłuszcz: Blachę na ściekający tłuszcz można umieścić na dowolnym poziomie poniżej blachy do pieczenia i nalać do niej ok. 500 ml wody pitnej.

• WYPIEK Z MROŻ.

Funkcja automatycznie dobiera optymalną temperaturę oraz tryb pieczenia dla 5 różnych kategorii gotowych dań mrożonych. Nie trzeba wstępnie nagrzewać piekarnika.

• FUNKCJE SPECJALNE

» MAXI COOKING

Funkcja ta automatycznie wybiera najlepszy tryb przyrządzania potraw i temperaturę pieczenia dużych kawałków mięs (powyżej 2,5 kg). Zaleca się obrócenie mięsa podczas pieczenia w celu zapewnienia równomiernego przyrumienienia z obu stron. Od czasu do czasu należy podlać mięso, aby nie dopuścić do jego nadmiernego wysuszenia.

» WYRASTANIE

Zapewnia optymalne wyrastanie różnych rodzajów ciast. Aby zachować wysoką jakość wyrastania ciasta, nie należy włączać tej funkcji, kiedy urządzenie jest wciąż gorące po poprzednim cyklu pieczenia.

» ROZMRAŻANIE

Do przyspieszania rozmrażania artykułów spożywczych. Zaleca się umieszczenie potrawy na środkowym poziomie. Zaleca się pozostawienie potrawy w opakowaniu, aby zapobiec wysuszeniu jej powierzchni.

» KEEP WARM

Pozwala utrzymać ciepło i chrupkość świeżo upieczonych potraw.

» WYMUSZONY NADMUCH ECO

Do pieczenia nadziewanych kawałków mięsa i filetów na jednej półce. Delikatny, przerywany obieg powietrza zapobiega nadmiernemu wysychaniu potraw. Jeżeli funkcja ECO jest włączona, światelko kontrolki pozostanie wyłączone podczas pieczenia. Aby skorzystać z funkcji ECO i tym samym zoptymalizować zużycie energii, drzwiczki piekarnika nie powinny być otwierane, dopóki potrawa nie będzie gotowa.



KONWENCJONALNE

Do pieczenia dowolnego rodzaju potraw na jednym poziomie.



GRILL

Do grillowania steków, kebabów i kiełbasek, zapiekania warzyw lub tostowania pieczywa. Podczas grillowania mięsa zaleca się stosowanie blachy na ściekający tłuszcz: Blachę na ściekający tłuszcz można umieścić na dowolnym poziomie poniżej blachy do pieczenia i nalać do niej ok. 500 ml wody pitnej.



SZYBKIE NAGRZEW.

W celu szybkiego nagrzania piekarnika.



CZASOMIERZE

Do edycji wartości czasowych funkcji.



MINUTNIK

Do liczenia czasu bez konieczności uruchamiania żadnej funkcji.



AUTOMATYCZNE CZYSZCZENIE PIEKARNIKA - CYKL PIRO

W celu usunięcia śladów zabrudzeń powstałych podczas pieczenia można skorzystać z cyklu czyszczenia w bardzo wysokiej temperaturze (ponad 400°C). Można wybrać jeden z dwóch cykli samoczyszczenia: Cykl pełny (Piroliza) oraz cykl skrócony (Eco Piroliza). Zalecamy korzystanie z krótszego cyklu w regularnych odstępach czasu. Natomiast pełnego cyklu należy używać tylko wtedy, gdy piekarnik jest bardzo mocno zabrudzony.



ULUBIONE

Aby odtworzyć listę 10 ulubionych funkcji.



USTAWIENIA

Do zmiany ustawień urządzenia.

Gdy tryb ECO jest aktywny, jasność wyświetlacza zostaje zmniejszona w celu zredukowania zużycia energii, a po upływie 1 min światło wyłącza się. Wyświetlacz włączy się ponownie automatycznie, gdy tylko zostanie wciśnięty któryś z przycisków.

Kiedy opcja „DEMO” jest włączona („On”), wszystkie polecenia są aktywne, a wszystkie menu są dostępne, ale piekarnik nie nagrzewa się. Aby wyłączyć ten tryb, należy przejść do „DEMO” z menu „USTAWIENIA” i wyłączyć („Off”).

Po wybraniu opcji „UST. FABRYCZNE” urządzenie wyłącza się i powraca do pierwszego uruchomienia. Wszystkie ustawienia użytkownika zostają anulowane.

PIERWSZE UŻYCIE

1. WYBÓR JĘZYKA

Przy pierwszym uruchomieniu urządzenia należy wybrać język i czas: Na wyświetlaczu pojawi się „English”.

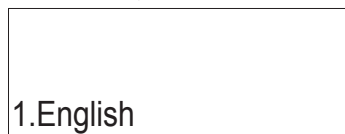

Wcisnąć + lub — , aby przewinąć listę dostępnych języków i wybrać żądany język.

Aby potwierdzić wybór, należy wcisnąć ✓ .

Uwaga: Można dokonać późniejszej zmiany języka, wybierając „JĘZYK” w menu „USTAWIENIA”, dostępny po naciśnięciu przycisku

2. USTAWIENIE ŻUŻYCIA ENERGII

Piekarnik jest zaprogramowany tak, aby zużywać energię elektryczną w stopniu zgodnym z poborem mocy przez domową instalację elektryczną, większym niż 3 kW (16): Jeśli w gospodarstwie domowym wykorzystywana jest mniejsza moc, należy zmniejszyć tę wartość (13).

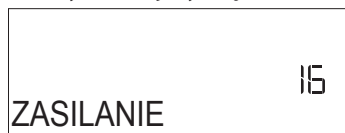

Nacisnąć + lub — aby wybrać 16 „High” (Wysoki) lub 13 „Low” (Niski), a następnie nacisnąć ✓ , aby potwierdzić.

3. USTAWIENIE CZASU

Po dokonaniu wyboru mocy należy ustawić bieżący czas: Na wyświetlaczu będą migać dwie cyfry godziny.



Wcisnąć + lub — , aby ustawić bieżącą godzinę, po czym wcisnąć ✓ : Na wyświetlaczu będą migać dwie cyfry minut. Wcisnąć + lub — , aby ustawić minuty, po czym wcisnąć ✓ w celu potwierdzenia.

Uwaga: W przypadku dłuższej przerwy w dostawie prądu może zajść potrzeba ponownego ustawienia czasu. Wybrać „ZEGAR” w menu „USTAWIENIA”, dostępny po naciśnięciu przycisku

4. ROZGRZANIE PIEKARNIKA

Nowe urządzenie może mieć wyczuwalny zapach, który jest pozostałością po produkcji: jest to zjawisko normalne. Dlatego przed przystąpieniem do przygotowywania potraw zalecamy rozgrzanie piekarnika „na pusto”, co ułatwi pozbycie się tego zapachu. Należy wyjąć z komory urządzenia wszystkie kartony zabezpieczające i zdjąć przezroczystą folię, a także usunąć wszystkie znajdujące się w niej akcesoria. Rozgrzać piekarnik do 200 °C i pozostawić go włączonym przez około godzinę, najlepiej stosując funkcję z obiegiem powietrza (np. „Termoobieg” lub „Piec. konwekcyjne”).

Uwaga: Po pierwszym użyciu urządzenia zaleca się przewietrzyć pomieszczenie.

CODZIENNA EKSPLOATACJA

1. WYBÓR FUNKCJI

Aby włączyć kuchenkę, wcisnąć : Na wyświetlaczu pokaże się ostatnio używana główna funkcja lub menu główne.

Funkcje można wybierać, naciskając ikonę jednej z głównych funkcji lub przewijając menu: Aby wybrać pozycję z menu (na wyświetlaczu pojawi się pierwsza dostępna pozycja), nacisnąć przycisk + lub — , aby wybrać żadaną, a następnie nacisnąć przycisk ✓ celem potwierdzenia.

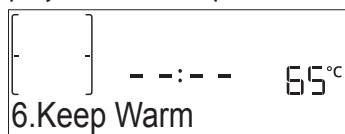

2. USTAWIENIE FUNKCJI

Po wybraniu żądanej funkcji można zmienić jej ustawienia. Na wyświetlaczu będą pojawiać się kolejno ustawienia, które można zmieniać. Wciśnięcie << pozwala ponownie zmienić poprzednie ustawienie.

TEMPERATURA / POZ. GRILLOWANIA

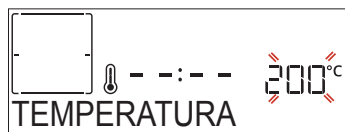

Gdy na ekranie miga wartość, wcisnąć + lub — , by ją zmienić, a następnie nacisnąć ✓ , by potwierdzić i przejść do kolejnych ustawień (jeśli to możliwe).

W ten sam sposób można ustawić poziom grillowania: Istnieją trzy zdefiniowane poziomy mocy dla grillowania: 3 (wysoki), 2 (średni), 1 (niski).

Uwaga: Po włączeniu funkcji można zmienić temperaturę/poziom grillowania za pomocą + lub — .

CZAS TRWANIA



Gdy na ekranie miga ikona , wcisnąć + lub — , by ustawić wybrany czas gotowania i potwierdzić, wciskając ✓ . Jeśli użytkownik chce przyrządzić potrawę samodzielnie (bez określania czasu), nie ma potrzeby ustawiania czasu gotowania/pieczenia: Wcisnąć ✓ lub , aby zatwierdzić i aktywować funkcję. Wybór tego trybu uniemożliwia zaprogramowanie opóźnionego startu.

Uwaga: Można zmienić czas ustawiony w trakcie gotowania, naciskając : Wcisnąć + lub — , aby dostosować wartość i zatwierdzić, naciskając ✓ .

KONIEC (OPÓŹNIENIE ROZPOCZĘCIA)

Dla wielu funkcji, po ustawieniu czasu gotowania/pieczenia, można opóźnić uruchomienie funkcji, programując czas jej zakończenia. Gdy ikona  miga, wyświetlacz pokazuje czas zakończenia pieczenia.



Wcisnąć **+** lub **-**, aby ustawić żądany czas zakończenia pieczenia, a następnie wcisnąć **✓**, aby zatwierdzić i uruchomić funkcję. Włożyć potrawę do komory i zamknąć drzwiczki: Funkcja włączy się automatycznie po upływie czasu obliczonego tak, aby cykl pieczenia zakończył się o ustalonej godzinie.

Uwaga: Programowanie czasu opóźnienia gotowania/pieczenia powoduje wyłączenie fazy wstępnego nagrzewania: Piekarnik osiągnie żądaną temperaturę stopniowo, co oznacza, że czas pieczenia będzie nieznacznie dłuższy niż ten podany w tabeli pieczenia. W trakcie oczekiwania można nacisnąć **+** lub **-**, aby ponownie dostosować czas zakończenia, lub wcisnąć **◀**, aby zmienić inne ustawienia. Wcisnąc  w celu wyświetlenia informacji, możliwe jest przejście od czasu zakończenia do czasu trwania.

6th SENSE

Te funkcje automatycznie wybierają optymalny tryb gotowania, opiekania, temperaturę i czas trwania dla wszystkich dostępnych potraw.

Jeśli jest to konieczne, wystarczy jedynie wskazać cechy produktu i cieszyć się wspaniałym efektem.

CIĘŻAR / WYSOKOŚĆ (WARSTWY OKRĄGLYCH TACEK)



Aby poprawnie ustawić funkcję, należy kierować się wskazówkami na wyświetlaczu. Gdy pojawi się odpowiedni komunikat, wcisnąć **+** lub **-**, aby ustawić żądaną wartość, po czym zatwierdzić przyciskiem **✓**.

WYPIECZENIE / PRZYRUMIENIANIE

Niektóre funkcje 6th Sense umożliwiają dostosowanie stopnia wypieczenia potrawy.



Po wyświetleniu nakazu, nacisnąć przycisk **+** lub **-**, żeby wybrać żądany poziom wypieczenia od surowego (-1) do dobrze wypieczonego (+1). Wcisnąć **✓** lub , aby zatwierdzić i aktywować funkcję.

W ten sam sposób, gdy jest to dozwolone, niektóre funkcje 6th Sense umożliwiają dostosowanie poziomu przyrumieniania między niskim (-1) i wysokim (+1).

3. ROZPOCZĘCIE DZIAŁANIA FUNKCJI

W dowolnym momencie, jeśli ustawienia początkowe są odpowiednie lub po zaprogramowaniu żądanych ustawień, wcisnąć  w celu aktywowania funkcji.

Podczas fazy opóźnienia, wcisnąć , aby pominąć tę fazę i natychmiast rozpocząć działanie funkcji.

Uwaga: Po wybraniu danej funkcji, wyświetlacz zaproponuje najbardziej odpowiedni poziom dla każdej z nich.

W dowolnym momencie można zatrzymać aktywowaną funkcję, wciskając przycisk .

Jeśli piekarnik jest gorący, a funkcja wymaga konkretnej temperatury maksymalnej, na wyświetlaczu pojawi się komunikat. Wcisnąć **◀**, aby powrócić do poprzedniego ekranu i wybrać inną funkcję lub poczekać do całkowitego ostygnięcia.

4. NAGRZEWANIE WSTĘPNE

Niektóre funkcje posiadają fazę wstępnego nagrzewania: Po włączeniu funkcji wyświetlacz pokazuje, że faza wstępnego nagrzewania jest aktywna.



Po zakończeniu tej fazy, rozlegnie się sygnał dźwiękowy, a na wyświetlaczu pojawi się komunikat, że piekarnik osiągnął ustawioną temperaturę, wymaganą, aby „DODAJ POTRAWĘ”. W tym momencie należy otworzyć drzwiczki, włożyć potrawę do piekarnika, zamknąć drzwiczki i rozpocząć pieczenie.

Uwaga: Umieszczenie potraw w piekarniku przed końcem procesu wstępnego nagrzewania może mieć wpływ na jakość przygotowywanych potraw. Otwarcie drzwiczek w trakcie fazy wstępnego nagrzewania przerwie nagrzewanie piekarnika.

Czas pieczenia nie zawiera fazy wstępnego nagrzewania. Zawsze można zmienić żądaną temperaturę za pomocą **+** lub **-**.

5. PRZERWANIE PIECZENIA / OBRÓCENIE LUB SPRAWDZENIE POTRAWY

Po otwarciu drzwiczek pieczenie zostanie chwilowo wstrzymane poprzez dezaktywowanie elementów grzejnych.

Aby wznowić proces gotowania, zamknąć drzwiczki.

Niektóre funkcje 6th Sense wymagają obracania potraw podczas pieczenia.

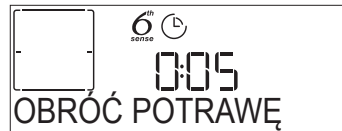

Urządzenie wyda sygnał dźwiękowy, a na wyświetlaczu pojawi się wskazówka mówiąca o konieczności wykonania czynności. Otworzyć drzwiczki, wykonać czynność wskazaną na wyświetlaczu i zamknąć drzwiczki, po czym kontynuować gotowanie.

W ten sam sposób, w momencie kiedy pozostanie 10% czasu do zakończenia pieczenia, piekarnik wyświetla komunikat, aby sprawdzić potrawę.





Urządzenie wyda sygnał dźwiękowy, a na wyświetlaczu pojawi się wskazówka mówiąca o konieczności wykonania czynności. Sprawdzić potrawę, zamknąć drzwiczki i wznowić pieczenie.

Uwaga: Aby pominąć te czynności, wcisnąć . W przeciwnym razie, jeśli żadna czynność nie zostanie wykonana po określonym czasie, piekarnik będzie kontynuował pieczenie.

6. KONIEC GOTOWANIA

Sygnal dźwiękowy i wskazanie na wyświetlaczu oznaczają, że gotowanie zostało zakończone.





Nacisnąć , żeby kontynuować pieczenie w trybie ręcznym (bez ustawiania czasu trwania) lub nacisnąć , żeby wydłużyć czas pieczenia, ustawiając nową wartość. W obu przypadkach wartości gotowania zostaną zachowane.

PRZYRUMIENIANIE

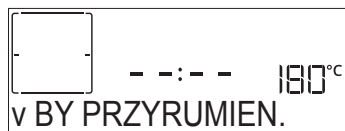
Niektóre funkcje piekarnika pozwalają na przyrumienienie potrawy poprzez włączenie funkcji grill po zakończeniu pieczenia.







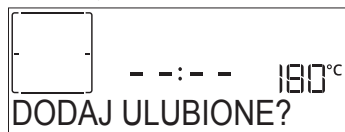

Gdy na wyświetlaczu pojawi się odpowiedni komunikat, w razie potrzeby nacisnąć , aby rozpocząć pięciominutowy cykl przyrumieniania. W dowolnym momencie funkcję można zatrzymać naciskając , aby wyłączyć piekarnik.

. ULUBIONE

Po zakończeniu gotowania na wyświetlaczu zostanie wyświetlony komunikat z prośbą o zapisanie funkcji na liście ulubionych, pod numerem od 1 do 10.







Chcąc zapamiętać jakąś funkcję jako ulubioną i zapisać bieżące ustawienia do wykorzystania w przyszłości, należy nacisnąć , aby ignorować nacisnąć .

Po wciśnięciu , wciśnięciu  lub , aby wybrać numer pozycji i zatwierdzić przyciskiem .

Uwaga: Jeśli pamięć jest pełna lub dany numer został już wykorzystany, należy zatwierdzić nadpisanie poprzedniej funkcji na danym numerze.

Aby w późniejszym czasie wywołać zapisane funkcje, nacisnąć : Na wyświetlaczu pojawi się lista ulubionych funkcji użytkownika.



Za pomocą  lub  wybrać funkcję, zatwierdzić, naciskając , a następnie nacisnąć , aby uaktywnić.

. AUTMATYCZNE CZYSZCZENIE – CZYSZCZENIE PIRO





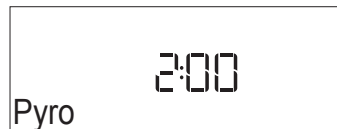

Nie należy dotykać piekarnika w trakcie cyklu czyszczenia piro.

Uważać, aby dzieci i zwierzęta pozostawały z dala od piekarnika w trakcie i po zakończeniu cyklu czyszczenia piro (aż pomieszczenie zostanie wywietrzone).

Przed uruchomieniem funkcji czyszczenia piro należy wyjąć wszystkie akcesoria z piekarnika (w tym prowadnice poziome).

Jeśli piekarnik jest zainstalowany pod płytą grzejną, należy sprawdzić, czy w czasie działania funkcji samoczyszczenia (pirolizy) wszystkie palniki lub pola grzejne są wyłączone. Aby uzyskać optymalne rezultaty czyszczenia, należy usunąć wszystkie większe zabrudzenia za pomocą wilgotnej gąbki przed zastosowaniem funkcji czyszczenia piro. Funkcję „Piroliza” należy włączać tylko wtedy, jeżeli urządzenie jest bardzo brudne lub wydziela nieprzyjemne zapachy podczas pieczenia. Nacisnąć , aby wyświetlić „Czyszczenie” na wyświetlaczu.









Nacisnąć  lub , aby wybrać żądany cykl a następnie nacisnąć , aby potwierdzić. Po wybraniu cyklu, jeśli chcemy, nacisnąć  lub , aby ustawić godzinę zakończenia cyklu (opóźnienie rozpoczęcia), następnie nacisnąć , aby potwierdzić.

Wyczyścić drzwiczki i wyjąć wszystkie akcesoria zgodnie z podpowiedzią, następnie zamknąć drzwiczki i nacisnąć  po wykonaniu tych czynności: piekarnik rozpocznie cykl samoczynnego czyszczenia a drzwiczki zamkną się automatycznie: na wyświetlaczu pojawi się komunikat z ostrzeżeniem i rozpocznie się odliczanie czasu, wskazujące stan cyklu.

Po ukończeniu cyklu drzwiczki pozostaną zamknięte do czasu, aż temperatura wewnątrz piekarnika powróci do bezpiecznego poziomu.



. MINUTNIK

Kiedy urządzenie jest wyłączone, wyświetlacz może służyć za czasomierz. Aby włączyć tę funkcję, należy upewnić się, że kuchenka jest wyłączona, i nacisnąć  lub : Ikona  będzie migać na wyświetlaczu.

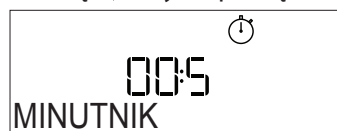
Nacisnąć  lub , by ustawić żądany czas, a następnie wcisnąć , by rozpocząć odliczanie czasu.





Gdy tylko minutnik zakończy odliczanie wybranego czasu, na wyświetlaczu pojawi się komunikat i rozlegnie się sygnał dźwiękowy.

Uwaga: Minutnik nie włącza żadnego z cykli gotowania. Nacisnąć  lub , by zmienić czas ustawiony w timerze.

Gdy minutnik jest aktywny, można także wybrać i włączyć funkcję.

Nacisnąć , aby włączyć piekarnik, a następnie wybrać żadaną funkcję.

Po uruchomieniu funkcji czasomierz będzie niezależnie kontynuował odliczanie, bez ingerencji w działanie samej funkcji.

Uwaga: W trakcie tej fazy minutnik nie wyświetla się (widać jedynie ikonę ) , ale kontynuuje odliczanie w tle. Aby przywrócić ekran minutnika, wcisnąć , przerywając obecnie aktywną funkcję.

BLOK. KLAWIATURY

Aby zablokować przyciski, wcisnąć i przytrzymać << przez co najmniej pięć sekund. Powtórzenie tej procedury spowoduje zdjęcie blokady klawiatury.



Uwaga: Funkcję tę można włączyć również podczas przygotowywania potrawy. Ze względów bezpieczeństwa w każdym momencie piekarnik można wyłączyć, wciskając [ON].

KORZYSTANIE Z SONDY DO MIĘSA (JEŚLI W WYPOSAŻENIU)

Sonda do mięsa umożliwia mierzenie temperatury wewnątrz potraw podczas pieczenia. Zapewnia to osiągnięcie optymalnej temperatury potrawy. Temperatura w piekarniku różni się w zależności od wybranej funkcji, ale zakończenie gotowania jest zawsze zaprogramowane po osiągnięciu określonej temperatury. Po wprowadzeniu sondy, aktywuje się sygnał dźwiękowy a na wyświetlaczu pojawia się komunikat „Wsadzono Sondę”.



Wybrać żadaną funkcję z tych, które są kompatybilne

(Konwencjonalna, Termoobieg, Pieczenie konwekcyjne, Turbo grill, Termoobieg Eco, Gotowanie Maxi, funkcje 6th Sense): Wyświetlacz podpowiada ustawienie docelowej temperatury sondy: Nacisnąć + lub - , aby ją ustawić i nacisnąć ✓ , aby ustawić kolejne parametry pieczenia.

Ponieważ koniec pieczenia jest zaprogramowany po osiągnięciu żądanej temperatury, nie jest możliwe ustawienie czasu pieczenia lub ustawienie konkretnej godziny, o której pieczenie miałyby się zakończyć. Oświetlenie pozostanie włączone do momentu usunięcia sondy.

Jeśli sonda zostanie usunięta podczas pieczenia, pieczenie będzie kontynuowane w trybie tradycyjnym (bez ograniczeń czasowych).

Urządzenie wyda charakterystyczny sygnał dźwiękowy, a kiedy sonda osiągnie żadaną temperaturę, na wyświetlaczu pojawi się odpowiednia informacja.

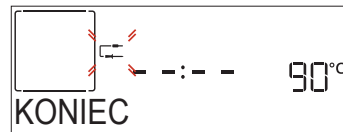





































Uwaga: Aby później zmienić ustawienia należy nacisnąć + lub - w celu ustawienia temperatury sondy lub nacisnąć << ,aby zmienić inne ustawienia. Sygnał dźwiękowy oraz komunikat na wyświetlaczu poinformują użytkownika, jeśli użycie sondy nie będzie kompatybilne z wykonanym działaniem. W takim przypadku należy usunąć sondę.

6th
sense

TABELA PIECZENIA

KATEGORIE ŻYWNOSCI		ILOŚĆ	OBRÓCIĆ (CZAS PIECZENIA)	POZIOM I AKCESORIA
LASAGNE	-	0,5 - 3 kg	-	2
MIĘSO	Wołowina pieczona	Pieczeń	0,6 - 2 kg **	3
		Hamburgery	1,5 - 3 cm	3/5
		Duszone mięso	0,6 - 2 kg **	3
	Pieczeń wieprz.	Pieczeń	0,6 - 2,5 kg **	3
		Golonka *	0,5 - 2,0 kg **	3
		Kiełbasy i parówki	1,5 - 4 cm	2/3
	Pieczeń cielęca *	0,6 - 2,5 kg **	3	
	Pieczeń jagnięca	Pieczeń	0,6 - 2,5 kg **	2
		Gicz	0,5 - 2,0 kg **	2
	Pieczony kurczak	W całości	0,6 - 3 kg **	2
		W całości nadziewany *	0,6 - 3 kg **	2
		Filety i piersi	1 - 5 cm	2/3
	Indyk pieczony w całości	W całości *	0,6 - 3 kg **	2
W całości nadziewany *		0,6 - 3 kg **	2	
Kebab	1 kratka	1/2	5	

KATEGORIE ŻYWNOSCI		ILOŚĆ	OBRÓCIĆ (CZAS PIECZENIA)	POZIOM I AKCESORIA	
RYBY	Filety	0,5 - 3 cm	-	 3  2	
	Filety mrożone	0,5 - 3 cm	-	 3  2	
WARZYWA	Warzywa pieczone	Ziemniaki	0,5 - 1,5 kg	-	 3
		Warzywa nadziewane	0,1 - 0,5 kg na sztukę	-	 3
		Warzywa pieczone	0,5 - 1,5 kg	-	 3
	Warzywa gratin	Ziemniaki	1 taca	-	 3
		Pomidory	1 taca	-	 3
		Papryka	1 taca	-	 3
		Brokuły	1 taca	-	 3
		Kalafior	1 taca	-	 3
Inne	1 taca	-	 3		
CIASTA I CIASTKA	Wyrastanie ciast w formie	Biskopt	0,5 - 1,2 kg	-	 2
		Herbatniki	0,2 - 0,6 kg	-	 3
	Ciastka i ciasta nadziewane	Ptysie	1 taca	-	 3
		Tarta	0,4 - 1,6 kg	-	 3
		Strucla	0,4 - 1,6 kg	-	 3
		Ciasto owocowe	0,5 - 2 kg	-	 2
SŁONE CIASTA	-	0,8 - 1,2 kg	-	 2	
CHLEB	Bułki	60 - 150 g na sztukę	-	 3	
	Chleb tostowy w formie	400 - 600g na sztukę	-	 2	
	Duży bochenek	0,7 - 2,0 kg	-	 2	
	Bagietki	200 - 300g na sztukę	-	 3	
PIZZA	Cienkie ciasto	okrągła - taca	-	 2	
	Grube ciasto	okrągła - taca	-	 2	
	Mrożone				 2
			1 - 4 poziomy	-	 4  1
				 5  3  1	
				 5  4  2  1	

* Tylko w niektórych modelach. Funkcja dostępna tylko w połączeniu z Sondą do mięsa.

** Sugerowana ilość.

AKCESORIA



Ruszt



Taca lub forma do ciasta na ruszcie



Blacha na ściekający tłuszcz / Blacha do pieczenia lub taca na ruszcie



Blacha na ściekający tłuszcz / Blacha do pieczenia



Blacha na ściekający tłuszcz napełniona 500 ml wody



Sonda do mięsa (jeśli jest w zestawie)

TABELA PIECZENIA

PRZEPIS	FUNKCJA	NAGRZEWANIE	TEMPERATURA (°C)	CZAS TRWANIA (MIN.)	BLACHY I AKCESORIA
Ciasta drożdżowe / biszkopty		Tak	170	30 - 50	2
		Tak	160	30 - 50	2
		Tak	160	30 - 50	4 1
Ciasta z nadzieniem (sernik, strucla, szarlotka)		Tak	160 - 200	30 - 85	3
		Tak	160 - 200	35 - 90	4 1
Ciasteczka / Kruche ciasteczka		Tak	150	20 - 40	3
		Tak	140	30 - 50	4
		Tak	140	30 - 50	4 1
		Tak	135	40 - 60	5 3 1
Ciastka / Muffiny		Tak	170	20 - 40	3
		Tak	150	30 - 50	4
		Tak	150	30 - 50	4 1
		Tak	150	40 - 60	5 3 1
Ptysie		Tak	180 - 200	30 - 40	3
		Tak	180 - 190	35 - 45	4 1
		Tak	180 - 190	35 - 45 *	5 3 1
Bezy		Tak	90	110 - 150	3
		Tak	90	130 - 150	4 1
		Tak	90	140 - 160 *	5 3 1
Pizza/ Chleb/ Focaccia		Tak	190 - 250	15 - 50	2
		Tak	190 - 230	20 - 50	4 1
Pizza (na cienkim lub grubym cieście, focaccia)		Tak	220 - 240	25 - 50 *	5 3 1
Mrożona pizza		Tak	250	10 - 15	3
		Tak	250	10 - 20	4 1
		Tak	220 - 240	15 - 30	5 3 1
Tarty pikantne (warzywne, zapiekanki)		Tak	180 - 190	45 - 55	3
		Tak	180 - 190	45 - 60	4 1
		Tak	180 - 190	45 - 70 *	5 3 1
Nadzwane ciasto francuskie/ przekąski z ciasta ptysiowego		Tak	190 - 200	20 - 30	3
		Tak	180 - 190	20 - 40	4 1
		Tak	180 - 190	20 - 40 *	5 3 1
Lazania / flan/ zapiekanka makaronowa / cannelloni		Tak	190 - 200	45 - 65	3
Jagnięcina / Cielęcina / Wołowina / Wieprzowina 1 kg		Tak	190 - 200	80 - 110	3

FUNKCJE



Konwencjonalne



Termoobieg

Konwekcyjne
pieczenie

Grill



Turbo grill



Maxi Cooking



Cook 4

Wym. Obieg
Eco

PRZEPIS	FUNKCJA	NAGRZEWANIE	TEMPERATURA (°C)	CZAS TRWANIA (MIN.)	BLACHY I AKCESORIA
Pieczeń wieprzowa z chrupiącą skórą 2 kg		—	170	110 - 150	
Kurczak / królik / kaczka 1 kg		Tak	200 - 230	50 - 100	
Indyk / Gęś 3 kg		Tak	190 - 200	80 - 130	
Ryba pieczona/ potrawy pieczone w papierze (filet, w całości)		Tak	180 - 200	40 - 60	
Warzywa faszerowane (pomidory, cukinie, bakłażany)		Tak	180 - 200	50 - 60	
Tosty		—	3 (Wysoka)	3 - 6	
Filety / kawałki ryb		—	2 (Środkowa)	20 - 30 **	
Kiełbaski/ szaszłyki/ żeberka/ hamburgery		—	2 - 3 (Środkowa - Wysoka)	15 - 30 **	
Pieczony kurczak 1-1,3 kg		—	2 (Środkowa)	55 - 70 ***	
Udziec jagnięcy/ golonka		—	2 (Środkowa)	60 - 90 ***	
Pieczone ziemniaki		—	2 (Środkowa)	35 - 55 ***	
Zapiekanka warzywna		—	3 (Wysoka)	10 - 25	
Herbatniki	 Herbatniki	Tak	135	50 - 70	
Tarty	 Tarty	Tak	170	50 - 70	
Okrągła pizza	 Pizza	Tak	210	40 - 60	
Pełne danie: Tarta owocowa (poziom 5)/ lazania (poziom 3)/mięso (poziom 1)		Tak	190	40 - 120 *	
Pełne danie: Tarta owocowa (poziom 5)/ warzywa pieczone (poziom 4) / lazania (poziom 2) / plastry mięsa (poziom 1)	 Menu	Tak	190	40 - 120 *	
Lasagne i mięso		Tak	200	50 - 100 *	
Mięso i ziemniaki		Tak	200	45 - 100 *	
Ryby i warzywa		Tak	180	30 - 50 *	
Nadziewane i pieczone kawałki mięsa		—	200	80 - 120 *	
Plastry mięsa (królik, kurczak, jagnięcina)		—	200	50 - 100 *	

* Szacowany czas: Potrawy można wyjmować z piekarnika w różnym czasie, w zależności od indywidualnych preferencji.

** Obrócić potrawę po upływie połowy czasu pieczenia.

*** Obrócić potrawę po upływie 2/3 czasu pieczenia (w razie potrzeby).

JAK POSŁUGIWAĆ SIĘ TABELĄ PIECZENIA

Tabela zawiera listę najkorzystniejszych funkcji, akcesoriów i poziomów pieczenia dla różnych rodzajów potraw. Czasy pieczenia są liczone od momentu włożenia potrawy do piekarnika, z wyjątkiem potraw wymagających nagrzewania wstępnego. Temperatury oraz czasy pieczenia są orientacyjne i zależą od ilości potrawy lub od rodzaju akcesoriów. Początkowo należy stosować najniższe sugerowane ustawienia, a jeśli potrawa nie jest wystarczająco dopieczona, należy użyć wyższych. Zaleca się stosowanie akcesoriów dołączonych w zestawie lub, w miarę możliwości, blach lub form do pieczenia z ciemnego metalu. Można stosować również naczynia i akcesoria ze szkła żaroodpornego (pyrex) lub ceramiczne. Czas pieczenia nieco się wtedy wydłuży.

AKCESORIA



Ruszt



Taca lub forma do ciasta na ruszcie



Blacha na ściekający tłuszcz / Blacha do pieczenia lub taca na ruszcie



Blacha na ściekający tłuszcz / Blacha do pieczenia



Blacha na ściekający tłuszcz napełniona 500 ml wody



Sonda do mięsa (jeśli jest w zestawie)

CZYSZCZENIE I KONSERWACJA

Przed przystąpieniem do jakichkolwiek czynności serwisowych lub czyszczenia upewnić się, że piekarnik ostygł. Nie stosować urządzeń czyszczących parą.

Nie stosować wełny szklanej, szorstkich gąbek lub ściernych/żrących środków do czyszczenia, ponieważ mogą one uszkodzić powierzchnie urządzenia. Używać rękawic ochronnych.

Przed przystąpieniem do jakichkolwiek czynności serwisowych upewnić się, że urządzenie zostało odłączone od zasilania.

POWIERZCHNIE ZEWNĘTRZNE

- Powierzchnie należy czyścić wilgotną ściereczką z mikrofibry. Jeśli są silnie zabrudzone, dodać kilka kropel detergentu o neutralnym pH. Wytrzeć do sucha ściereczką.
- Nie stosować żrących ani ściernych detergentów. Jeśli tego rodzaju substancje zostały przypadkowo rozprowadzone po powierzchni urządzenia, należy natychmiast je usunąć za pomocą wilgotnej ściereczki z mikrofibry.

POWIERZCHNIE WEWNĘTRZNE

- Po każdym użyciu należy poczekać, aż piekarnik ostygnie i wyczyścić go (najlepiej gdy wciąż jest ciepły), usuwając z niego wszystkie osady i zabrudzenia powstałe z resztek potraw. Aby usunąć wszelkie skropliny, które powstały w wyniku pieczenia potraw z dużą zawartością wody, należy pozostawić piekarnik do całkowitego ostygnięcia, a następnie wytrzeć go szmatką lub gąbką.

- Wyczyścić szybę drzwiczek odpowiednim płynem do mycia.
- Aby ułatwić czyszczenie urządzenia, można zdemontować drzwiczki.

AKCESORIA

Po każdym użyciu akcesoria należy namoczyć w wodzie z dodatkiem płynu do mycia naczyń. Jeżeli są one jeszcze gorące skorzystać z rękawic kuchennych. Resztki żywności można usunąć za pomocą szczotki do mycia naczyń lub gąbki.

ZDEJMOWANIE I ZAKŁADANIE DRZWICZEK

1. Aby zdjąć drzwiczki, należy je całkowicie otworzyć i odblokować, opuszczając zaczepy.

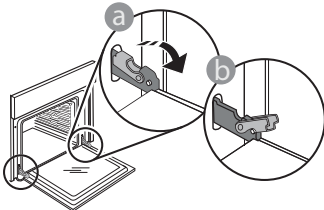

2. Przymknąć drzwiczki, tak dokładnie, jak to możliwe. Mocno przytrzymać drzwiczki obiema rękami – nie trzymać ich za uchwyt. Można teraz łatwo zdjąć drzwiczki, zamykając je i jednocześnie wyciągając do góry, aż wysuną się z miejsc zamocowania. Odłożyć drzwiczki na bok, kładąc je na miękkim podłożu.

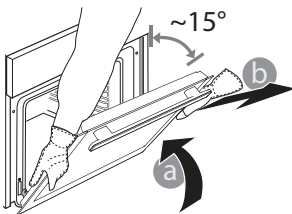

3. Założyć drzwiczki, przysuwając je w stronę piekarnika, wyrównując haki zawiasów z miejscami ich zamocowania i blokując górną część na swoim miejscu.
4. Opuścić drzwiczki, a następnie całkowicie je otworzyć. Opuścić zaczepy do ich pierwotnego położenia: Upewnić się, czy zostały opuszczone do końca.

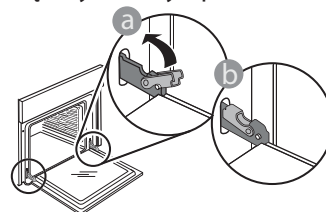

Delikatnie nacisnąć, aby sprawdzić, czy położenie zaczepów jest prawidłowe.

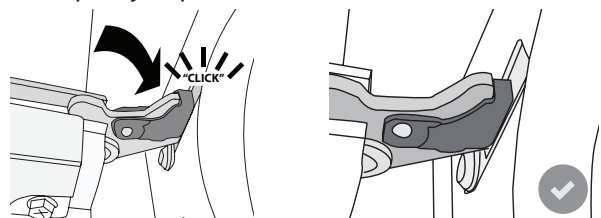

5. Spróbować zamknąć drzwiczki i sprawdzić, czy ich położenie jest wyrównane z panelem sterowania. W przeciwnym wypadku powtórzyć wyżej opisane czynności: Drzwiczki mogą ulec zniszczeniu, jeśli nie działają prawidłowo.

WYMIANA LAMPY

1. Odłączyć piekarnik od zasilania.
2. Odkręcić osłonę od lampki, wymienić żarówkę i przykręcić osłonę z powrotem do lampki.
3. Ponownie podłączyć piekarnik do zasilania.

Uwaga: Stosować tylko żarówki halogenowe o mocy 20-40 W/230 V typ G9, T300°C. Żarówka stosowana w tym piekarniku jest przeznaczona do urządzeń domowych i nie nadaje się do ogólnego oświetlenia pomieszczeń w gospodarstwie domowym (dyrektywa WE 244/2009). Żarówki można kupić w autoryzowanym serwisie.

- Jeśli używane są żarówki halogenowe, nie wolno dotykać ich gołymi rękami – ślady palców pozostawione na powierzchni mogą doprowadzić do uszkodzenia żarówek. Nie używać piekarnika, dopóki osłona lampy nie zostanie ponownie zamontowana.

USUWANIE USTEREK

PROBLEM	MOŻLIWE PRZYCZYNY	ROZWIĄZANIE
Piekarnik nie działa.	Awaria zasilania. Urządzenie odłączone od zasilania.	Sprawdzić, czy działa zasilanie i czy urządzenie jest prawidłowo podłączone do sieci. Wyłączyć piekarnik i włączyć go ponownie, aby sprawdzić, czy usterka nie ustąpiła.
Wyświetlacz pokazuje literę „F”, po której następuje liczba lub litera.	Awaria piekarnika.	Wyłączyć piekarnik i włączyć go ponownie, sprawdzając, czy usterka nie ustąpiła. Spróbować przywrócić „UST. FABRYCZNE” z poziomu menu „USTAWIENIA”. Skontaktować się z najbliższym Biurem Obsługi Klienta i podać numer następujący po literze „F”.
Piekarnik nie nagrzewa się.	Kiedy opcja „DEMO” jest włączona („On”), wszystkie polecenia są aktywne, a wszystkie menu są dostępne, ale piekarnik nie nagrzewa się. Co każde 60 s na wyświetlaczu pojawia się opcja DEMO.	Z opcji USTAWIENIA wejść do DEMO i wybrać OFF (Wyłącz).
Lampka wyłącza się.	Tryb „ECO” jest „Wł”.	Z opcji „USTAWIENIA” wybrać do „ECO” i wybrać „Off” (Wyłącz).
Nie można otworzyć drzwiczek.	Wykonywany jest cykl czyszczenia.	Począkać, aż wykonywanie funkcji zostanie zakończone i piekarnik ostygnie.
Zasilanie w domu zostaje wyłączone.	Błąd ustawień poboru mocy.	Sprawdzić, czy pobór mocy domowej sieci elektrycznej ma wartość nie mniejszą niż 3 kW. W przeciwnym wypadku zmniejszyć moc do 13 amperów. Przejść do „ZASILANIE” w „USTAWIENIA” i wybrać „NISKI”.

KARTA PRODUKTU

 Karta produktu z danymi dotyczącymi zużycia energii przez urządzenie może zostać pobrana ze strony docs.whirlpool.eu

JAK OTRZYMAĆ INSTRUKCJĘ OBSŁUGI I KONSERWACJI URZĄDZENIA

>  Instrukcję obsługi i konserwacji można pobrać z naszej strony docs.whirlpool.eu (możliwe jest użycie tego kodu QR), podając kod produktu.

> Można również skontaktować się z naszym Serwisem technicznym.



KONTAKT Z NASZYM SERWISEM TECHNICZNYM

Dane kontaktowe znajdują się w instrukcjach gwarancji. Kontaktując się z Serwisem technicznym, należy podać kody z tabliczki znamionowej swojego urządzenia.

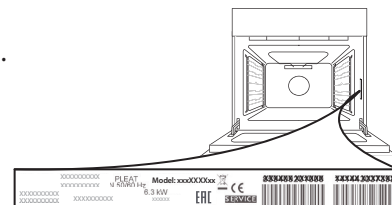

400011261830

Wydrukowano we Włoszech