

**БЛАГОДАРИМ ВИ, ЧЕ ЗАКУПИХТЕ ПРОДУКТ НА HOTPOINT.**

За по-качествено обслужване регистрирайте уреда на [www.hotpoint.eu/register](http://www.hotpoint.eu/register)



**Преди да пристъпите към употреба на уреда прочетете внимателно тези инструкции за здраве и безопасност.**

**!** Преди да започнете да използвате машината, задължително трябва да отстраните транспортните болтове. За подробни инструкции как да направите това вижте ръководството за монтаж.

**ПАНЕЛ ЗА УПРАВЛЕНИЕ**

1. Бутон ДИСТАНЦИОННО УПРАВЛЕНИЕ
2. Бутони НАГОРЕ/НАДОЛУ
3. Бутон ON/OFF
4. Бутон АКТИВНА ГРИЖА и светлинен индикатор
5. Бутон СТАРТ/ПАУЗА
6. Бутон ПОТВЪРДИ/БУТОН ЗАКЛ.
7. Бутон ОТЛОЖЕН СТАРТ
8. Бутон ЦЕНТРОФУГА
9. Бутон ТЕМПЕРАТУРА
10. Бутон ОПЦИИ/НАСТРОЙКИ
11. Бутон ХИГИЕНИЗИРАЩА ПАРА/ЛЮБИМИ
12. СЕЛЕКТОР НА ПРОГРАМИ

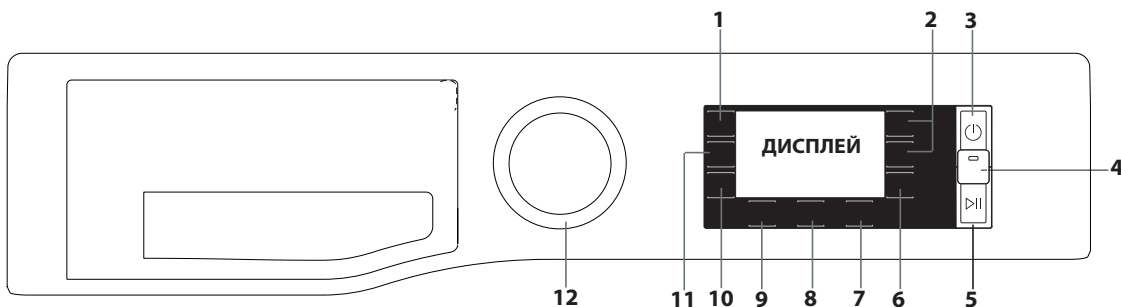

**ТАБЛИЦА НА ПРОГРАМИТЕ**

Програма за пране		Температура		Макс. обороти на центрофугата (об/мин)	Макс. зареждане (кг)	Продължителност (ч:м)	Active Care	Добавяне на дрехи	Препарати и добавки			Препоръчителен препарат		Остатъчна влажност % (***)	Разход на енергия kWh	Общ разход на вода lt	Температура на пране °C
		Настройка	Обхват						Пред-пране	Пране	Омеко-тител за дрехи	Прахо-образен	Течен				
									1	2	3						
Eco 40-60	<b>Есо 40-60 (1)</b>	40°C	40°C	1351	10,0	3:59	-	●	-	●	○	✓	✓	53	0,88	60	30
				1351	5,0	3:00	-	●	-	●	○	✓	✓	53	0,63	60	32
				1351	2,5	2:35	-	●	-	●	○	✓	✓	53	0,38	43	21
	<b>Памук (2)</b>	40°C	❄ - 60°C	1400	10,0	3:55	-	●	-	●	○	✓	✓	49	1,14	107	45
	<b>Синтетични (3)</b>	40°C	❄ - 60°C	1200	5,5	2:55	-	●	●	○	✓	✓	35	0,83	80	43	
	<b>Микс</b>	40°C	❄ - 40°C	1400	10,0	**	●	●	○	-	✓	✓	-	-	-	-	
	<b>Деликатни</b>	40°C	❄ - 40°C	1000	5,5	**	●	●	○	-	✓	✓	-	-	-	-	
	<b>Против петна 40°</b>	40°C	❄ - 40°C	1000	5,5	**	●	●	○	✓	✓	✓	-	-	-	-	
	<b>Бързо 30'</b>	30°C	❄ - 30°C	800	5,5	0:30	●	●	-	●	○	-	✓	71	0,21	50	27
<b>Специални</b>																	
	• <b>Бели</b>	40°C	❄ - 90°C	1400	10,0	2:05	●	●	●	○	✓	✓	54	0,90	100	42	
	• <b>Завивки &amp; Кърпи</b>	60°C	❄ - 60°C	1400	10,0	**	●	●	-	●	○	✓	✓	-	-	-	-
	• <b>Ризи</b>	40°C	❄ - 40°C	600	3,5	**	-	●	-	●	○	-	✓	-	-	-	-
	• <b>Бизнес</b>	30°C	❄ - 30°C	400	2,0	**	-	●	-	●	○	-	✓	-	-	-	-
	• <b>Бебе</b>	40°C	❄ - 40°C	800	4,0	**	-	●	-	●	○	-	✓	-	-	-	-
	• <b>Олекотени Завивки</b>	30°C	❄ - 30°C	1000	3,5	**	-	●	-	●	○	-	✓	-	-	-	-
	• <b>Коприна &amp; Пердета</b>	30°C	❄ - 30°C	-	1,0	**	-	●	-	●	○	-	✓	-	-	-	-
	• <b>Дънки</b>	40°C	❄ - 40°C	800	4,0	**	-	●	-	●	○	-	✓	-	-	-	-
	• <b>Бърза 15'</b>	30°C	❄ - 30°C	800	4,5	**	-	●	-	●	○	-	✓	-	-	-	-
	• <b>Плюшени Играчки</b>	30°C	❄ - 30°C	-	1,0	**	-	●	-	●	-	-	✓	-	-	-	-
	<b>Центрофуга &amp; отцеждане *</b>	-	-	1400	10,0	**	-	-	-	-	-	-	-	-	-	-	-
	<b>Изплакване и центрофуга</b>	-	-	1400	10,0	**	-	-	-	-	○	-	-	-	-	-	-
	<b>Освежаване с пара</b>	-	-	-	2,0	**	-	-	-	-	-	-	-	-	-	-	-
	<b>20°C</b>	20°C	❄ - 20°C	1400	10,0	1:50	-	●	-	●	○	-	✓	55	0,20	95	22
	<b>Вълна</b>	40°C	❄ - 40°C	800	2,5	**	-	●	-	●	○	-	✓	-	-	-	-
	<b>Против Алергии</b>	60°C	40°C - 60°C	1400	5,5	**	-	●	-	●	○	✓	✓	-	-	-	-
☆ <b>Предпочитани:</b> позволява запазване на която и да е програма за пране.																	
Eco 40-60	<b>Еко Памук (4)</b>	60°C	60°C	1400	10,0	3:25	-	●	-	●	○	✓	✓	53	0,9	58	-
		40°C	40°C	1400	10,0	3:55	-	●	-	●	○	✓	✓	49	1,14	107	45

● Задължително дозиране ○ Дозиране по избор

! Завъртете селектора на позиция за да влезете в менюто, от което се настройват допълнителни програми за пране.

Тези данни могат да се различават в дома ви поради променящите се условия на температурата на входната вода, налягането и др. Приблизителните стойности на времетраене на програмата се отнасят до подразбиращата се настройка на програмите, без опции. Стойностите, дадени за програми, различни от програмата Eco 40-60, са само ориентировъчни.

1) **Eco 40-60 - Тестов цикъл на пране в съответствие с регламента на ЕС за екодизайн 2019/2014.** Най-ефективната програма от гледна точка на разход на вода и електроенергия за пране на нормално замърсени памучни дрехи.

**Бележка:** показаните на дисплея стойности на скоростта на центрофугиране може леко да се различават от стойностите, посочени в таблицата.

**За всички тестващи органи:**

2) Дълга програма за памук: програма при температура 40°C.

3) Дълга програма за синтетика: програма при температура 40°C.

\* Ако изберете програма и изключите центрофугата, пералнята само изпомпва водата.

\*\* Продължителността на програмата може да се следи от дисплея.

\*\*\* След края на програмата и центрофугирането с максималната избрана скорост на центрофугиране, в настройката с програма по подразбиране.

4) **Еко Памук** - Тестов цикъл на пране в съответствие с регламент 1061/2010. Задайте цикъл на пране при температура 40°C или 60°C, за да имате достъп до тези цикли.

## ОПИСАНИЕ НА ПРОДУКТА

1. Горна повърхност
2. Отделение за перилен препарат
3. Панел за управление
4. Дръжка
5. Врата с люк
6. Помпа за източване (зад основата)
7. Основа (подвижна)
8. Регулируеми крака (2)

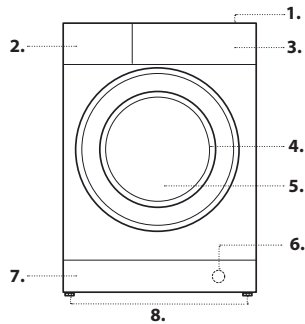

## ОТДЕЛЕНИЕ ЗА ПЕРИЛЕН ПРЕПАРАТ

### отделение 1: Препарат за предпране (прах)

### отделение 2: Препарат за пране (прах или течност)

Ако се използва течен препарат, е препоръчително да се слага подвижният пластмасов разделител А (доставен с продукта) за по-правилно дозиране.

Ако се използва препарат на прах, разделителят трябва да се постави в отвор В.

### отделение 3: Добавки (омекотител за тъкани и др.)

Омекотителят за тъкани не трябва да прелива над решетката.

! Използвайте прах за пране за белите памучни дрехи, за предварително пране и за пране при температура над 60 °С.

! Следвайте инструкциите от опаковката на препарата.

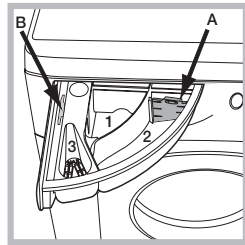

## ПРОГРАМИ ЗА ПРАНЕ

Следвайте инструкциите и символите за почистване върху етикетите на дрехите. Стойността, посочена на символа, е максималната препоръчителна температура за пране на дрехата.

### Есо 40-60

За пране на нормално замърсени памучни дрехи, подлежащи на пране при 40° С или 60° С, заедно в един и същи цикъл. Това е стандартната програма за памук и най-ефективната от гледна точка на разход на вода и електроенергия.

### Памук

Нормално до силно замърсени здрави памучни тъкани.

### Синтетични

За пране на умерено замърсени дрехи от синтетични тъкани (напр. полиестер, полиакрил, вискоза и др.) или смесени синтетично-памучни тъкани.

### Микс

За пране на слабо до нормално замърсени устойчиви дрехи от памук, лен, синтетика и смесени влакна.

### Деликатни

За пране на много деликатни тъкани. Препоръчително е да обръщате дрехите наопаки преди да ги перете. За най-добри резултати използвайте течен препарат за пране на деликатни тъкани.

### Против петна 40°

Програмата е подходяща за силно замърсени дрехи с устойчиви цветове. Гарантира клас на изпиране по-висок от стандартния (А клас). Когато пускате програмата, не смесвайте дрехи с различни цветове. Препоръчваме да се използва препарат на прах. Предварителното третиране със специални препарати е препоръчително, ако има упорити петна.

### Бързо 30'

За бързо изпиране на леко замърсени дрехи. Тази програма продължава само 30 минути и пести време и енергия.

### Специални

#### Бели

За нормално пране на силно замърсени хавлии, бельо, покривки и спално бельо, и т.н. от устойчив памук и лен.

#### Завивки & Кърпи

Единична програма за пране на бельото. Оптимизира използването на омекотител за тъкани и позволява пестене на време и електричество. Препоръчваме да се използва препарат на прах.

#### Ризи

Тази специална програма е предназначена за пране на ризи от различни тъкани и цветове, за да се гарантира възможно най-деликатна грижа.

#### Бизнес

Програма за дрехи, използвани рядко или само леко замърсени (не се използва за дрехи, които са предназначени за химическо чистене). Следвайте инструкциите за пране върху етикетите на дрехите.

#### Бебе

Използвайте тази специална програма за пране, за да премахнете типичните бебешки петна, като същевременно се премахват и всички следи от перилни препарати от пелените, за да предотвратите появата на алергични реакции на деликатната безешка кожа. Програмата е създадена, за да намали бактериите, като използва по-голямо количество вода и оптимизира ефекта от специалните дезинфектиращи добавки в препарата.

#### Олекотени Завивки

Предназначена за пране на текстилни изделия с пухена подплата, като двойни или единични завивки, възглавници и анораци. Препоръчва се такива подплатени изделия да се зареждат в барабана с ръбовете, сгънати навътре и да не надвишават ¾ от обема на барабана. За оптимален резултат от прането

препоръчваме да използвате течен препарат.

#### Коприна & Пердета

Използвайте специално предназначенията програма за пране, за да перете всички копринени дрехи или пердетата. Препоръчваме да използвате специален препарат, който е разработен за пране на деликатни тъкани.

За пране на пердетата - сгънете ги и ги поставете в калъфка за възглавници или мрежеста торба.

#### Дънки

Обърнете дрехите наобратно преди изпиране и използвайте течен препарат.

#### Бърза 15'

за бързо изпиране на леко замърсени дрехи. Програмата не е подходяща за вълна, коприна и дрехи, за които е предвидено ръчно пране.

#### Плюшени Играчки

Тази програма позволява по-лесното отстраняване на прах и служи за по-добро изпиране на плюшени играчки.

#### Центрофуга & отцеждане

Центрофугира дрехите и изпомпва водата. За устойчиви дрехи. Ако изключите центрофугата, машината само изпомпва водата

#### Изплакване и центрофуга

Изплаква и след това центрофугира. За устойчиви дрехи.

#### Освежаване с пара

Дрехите ще бъдат влажни след приключване на програмата, затова препоръчваме да се сложат на закачалка, за да изсъхнат (2 кг, около 3 дрехи). Тази програма освежава дрехите, като отстранява неприятните миризми и отпуска тъканите. Поставете дрехите сухи (не трябва да са мръсни) и изберете програмата „Освежаване с пара“. Дрехите ще бъдат леко влажни в края на програмата и ще могат да се облекат след няколко минути. Програмата „Освежаване с пара“ улеснява гладенето. ! Не добавяйте омекотители и препарати за пране. ! Не се препоръчва за вълнени или копринени дрехи.

#### 20°С

За пране на слабо замърсени памучни дрехи при температура 20° С.

#### Вълна – Грижа за вълнените дрехи – Зелен символ:

Програмата „Вълна“ е одобрена от Woolmark Company за пране на вълнени дрехи, класифицирани като подходящи за „пране на ръка“, при условие че прането съответства на указанията върху етикета на дрехата и тези, предоставени от производителя на пералнята. (M1135)



#### Против Алергии

Подходяща за отстраняване на основни алергени, например полени, акари, косми от кучета или котки.

#### Еко Памук

За пране на умерено замърсени памучни дрехи. При 40° С и 60° С.

## ДИСПЛЕЙ

Дисплеят се използва при избор на програма и показва много полезна информация.

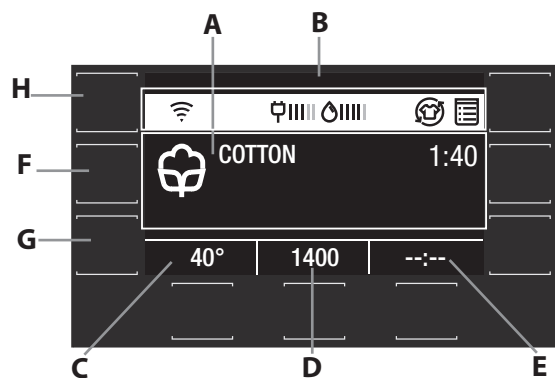

Ако натиснете бутони  $\triangle$  и  $\nabla$  можете да изберете желаната опция и да я потвърдите с бутон  $\checkmark$ .

Когато машината бъде включена за пръв път, ще трябва да изберете език и дисплеят автоматично ще покаже менюто за избор на език.

За да изберете желания език, натиснете бутони  $\triangle$  и  $\nabla$ ; за да потвърдите избора, натиснете бутон  $\checkmark$ .

Зона **A** ще покаже следното: иконата и избраната програма за пране, фазите на изпиране и оставащото време до края на програмата на пране.

Зона **B** ще покаже: избраните опции, консумацията на енергия и вода за избраната програма и символа за заключване на бутоните.

Зона **C** ще покаже температурата, настроена по подразбиране при зададената програма; ако програмата не включва настройка на температурата, в зоната ще се покаже символът „--“.

Зона **D** ще покаже скоростта на центрофуга по подразбиране при зададената програма; ако програмата не включва настройка на центрофугата, в зоната ще се покаже символът „--“.

Зона **E** показва оставащото време до началото на избраната програма, ако е зададена функцията ОТЛОЖЕН СТАРТ.



С натискане и задържане на бутон **F** за 3 секунди могат да се запамятат



една или повече предпочитани програми на пране.



За да използвате запамените програми, завъртете селектора на позиция .

С натискане на бутон **G** се влиза в менюто, от което се задават допълнителни опции за пране.

С натискане и задръжане на бутона **G** за 3 секунди се влиза в менюто с настройки:

- Език: като натисне бутоните  и , потребителят може да избере желан език и да го потвърди с бутон .

- Звук: като натисне бутоните  и , потребителят може да активира или деактивира звука на бутоните и да потвърди командата с бутон .

- Яркост на дисплея: като натисне бутоните  и , потребителят може да избере степента на яркост на дисплея и да я потвърди с бутон .

- Възстановяване на заводски настройки: с натискане и задръжане на бутона  за 2 секунди се възстановяват заводските настройки.

! По време на изпълнение на програмата на пране ако потребителят не докосва дисплея по-дълго от 5 минути, ще се активира СКРИЙНСЕЙВЪР. За да се върнете към предишния прозорец, просто натиснете който и да е бутон.

С натискане на бутон **H** се влиза в менюто, от което пералнята се настройва дистанционно чрез външно устройство.

### Настройка на Wi-Fi (не се прилага в Русия)

За да може пералната машина да се управлява дистанционно, първо трябва да завършите успешно процеса на настройване на връзката. Този процес е необходим, за да регистрирате машината и да я свържете към домашната си мрежа.

Процедурата за настройка трябва да се извърши само веднъж.

Повторно извършване би било необходимо само ако промените настройките на рутера (име на мрежа и парола).

### Минимални изисквания



Смарт устройство: Android с екран 1280x720 (или по-висока) или iOS.

Вижте в App store съвместимостта на приложението с версиите за Android или iOS.

Безжичен рутер: 2,4 Ghz WiFi b/g/n.

## ОПЕРАЦИЯ ПО НУЛИРАНЕ НА ФАБРИЧНИТЕ НАСТРОЙКИ

За възстановяване на фабричните настройки натиснете и задръжте бутона **G**, изберете менюто, като задръжите бутона натиснат за 3 секунди.

Като натискате бутоните  и , превъртете надолу до „Фабр н-ки“ и изберете с бутон .

Натиснете отново бутона  за 5 секунди, за да потвърдите нулирането на фабричните настройки.

**Бележка:** след това уредът трябва да се нулира и да ви подкани да изберете езика. Изберете желан език и го потвърдете с бутон .

## КАК ДА НАСТРОИТЕ

За да използвате тази функция, трябва да притежавате: смартфон или таблет и безжичен рутер, свързан към интернет. Моля, проверете чрез Вашето смарт устройство дали силата на сигнала на безжичната домашна мрежа в близост до уреда е добра.

1. Изтеглете приложението Hotpoint Home Net.

Първата стъпка, за да свържете машината си, е да изтеглите приложението за Вашето мобилно устройство. Приложението Hotpoint Home Net ще бъде Вашето ръководство и ще ви преведе през всички изброени тук стъпки. Можете да изтеглите приложението Hotpoint Home Net, като посетите iTunes или Google Play, и следвайте инструкциите от приложението, за да създадете акаунт, да свържете и регистрирате уреда.

Кодът SAID се използва за синхронизиране на смарт устройство с Вашата перална машина. На Wi-Fi модула се показва MAC Address. Процедурата за сдвояване трябва да се извърши отново само ако промените функциите за настройка на Вашия рутер (име на мрежата или парола или доставчик на данни).

### ИНДИКАТОРИ НА ДИСПЛЕЯ

Неизправност: Свържете се със сервиз .

Вижте раздела „Отстраняване на неизправности“

Неизправност: Задръстен филтър за вода .

Водата не може да се източи; филтърът за вода може да е блокиран



Неизправност: Няма вода .

Няма или не се подава достатъчно вода за пълнене.

В случай на неизправност прегледайте раздела „Отстраняване на неизправности“.



### Бутон закл.

За да активирате заключване на панела за управление, натиснете и

задръжте бутона  за около 3 секунди. Когато на дисплея се показва „ЗАКЛЮЧВАНЕ“, панелът за управление е заключен (с изключение на бутона ON/OFF ). Това ще предотврати случайни промени в програмата на пране, особено когато децата са въщи. За да деактивирате заключването на панела за управление, натиснете и задръжте бутона  за около 3 секунди.

### Индикатор за заключена врата

Когато свети, символът показва, че вратата е заключена. За да предотвратите евентуална повреда, изчакайте, докато символът изгасне, преди да отворите вратата.

За да отворите вратата, докато пералнята работи, натиснете бутона СТАРТ/ПАУЗА ; ако символът  е изгаснал, отворете вратата.

## ПЪРВА УПОТРЕБА

След монтиране на уреда и преди да го използвате за първи път, пуснете един цикъл с препарат и без дрехи, като използвате програмата „Бели“ (60°).

## ЕЖЕДНЕВНА УПОТРЕБА

Подгответе прането, като следвате предложенията от раздела „СЪВЕТИ И ПРЕДЛОЖЕНИЯ“.

- Натиснете бутон ON/OFF ; на дисплея се изписва „HOTPOINT-ARISTON“.

- Отворете вратата. Заредете дрехите, като внимавате да не надвишите максималното количество, посочено в таблицата с програмите.



- Издърпайте отделението за перилен препарат и поставете препарат в подходящите отделения, както е описано в раздел „ОТДЕЛЕНИЕ ЗА ПЕРИЛЕН ПРЕПАРАТ“.

- Затворете вратата.



- Машината автоматично избира стандартната температура и скорост на центрофуга, зададени за избраната програма за пране.

- Изберете желаната програма.





- Изберете желаните опции.

- Натиснете бутона СТАРТ/ПАУЗА , за да стартирате програмата; вратата ще се заключи (включва се символът .



## ПАУЗА НА ПРОГРАМА

За да спрете на пауза програмата, натиснете отново бутона СТАРТ/ПАУЗА . За да стартирате програмата повторно след пауза, натиснете отново бутона СТАРТ/ПАУЗА .



## ОТВАРЯНЕ НА ВРАТАТА ПРИ НЕОБХОДИМОСТ

След стартиране на програмата символът  светва, за да покаже, че вратата не може да се отвори. Вратата остава заключена през цялата продължителност на програмата. За да отворите вратата, докато машината работи, например за да добавите или извадите дрехи, натиснете бутона СТАРТ/ПАУЗА , за да спрете програмата на пауза. Ако символът  не свети, можете да отворите вратата. Натиснете бутона СТАРТ/ПАУЗА  отново, за да продължите прането.

## ДОБАВЯНЕ НА ДРЕХИ



Икона на дисплея ще сигнализира, когато в пералнята могат да се добавят дрехи, без това да се отрази на качеството на прането. За да добавите дрехи, първо спрете пералнята, като натиснете бутона СТАРТ/ПАУЗА , а след това отворете вратата и ги поставете. Натиснете отново бутона СТАРТ/ПАУЗА  и програмата ще продължи оттам, докдето е стигнала.

## ПРОМЯНА НА СТАРТИРАЛА ПРОГРАМА ЗА ПРАНЕ

За да промените програма за пране, която вече е стартирала, спрете машината на пауза, като използвате бутона СТАРТ/ПАУЗА , след което изберете желания цикъл и натиснете отново бутона СТАРТ/ПАУЗА .

! За да анулирате програма, която вече е започнала, натиснете и задръжте бутона ON/OFF . Програмата спира и машината се изключва.

## В КРАЯ НА ПРОГРАМАТА

На екрана се изписва „КРАЙ ПРОГРАМА“; когато  символът изгасне, вратата може да се отвори. Отворете вратата, извадете прането и изключете машината. Ако не натиснете бутона ON/OFF , пералнята ще се изключи автоматично след около 10 минути.

## ОПЦИИ

- Ако избраната опция е несъвместима със зададената програма за пране или с друга предварително избрана опция, името на несъвместимата опция е оцветена в сив цвят в менюто и върху дисплея ще се появи текстът „Недостъпен“, придружен от сигнално устройство, а опцията няма да бъде активирана.

### # Хигиенизираща пара

Тази опция подобрява работата на машината, като генерира пара по време на програмата за пране с цел отстраняване на бактериите от тъканите, които в това време се третират. Поставете прането в барабана, изберете съвместима програма и опцията „Хигиенизираща пара“.

! Парата, генерирана по време на прането, може да предизвика



запотвяване на вратата.

### **Отложен старт**

За да настроите отложен старт за избраната програма, натиснете неколкотократно съответния бутон, докато на дисплея се появи желаното време на отлагане. Когато тази опция е активирана, избраните стойности за отложения старт ще се появят на дисплея. За да отмените настройката за отложен старт, натиснете бутона, докато на екрана се появи „---“.

### **Активна грижа**

Препаратът, смесен предварително с вода, създава уникална емулсия, която прониква по-добре в тъканите на дрехите, почиства петната дори при ниска температура и запазва цветовете и тъканите. Тези резултати се постигат и благодарение на различни многократни специфични движения на барабана, щадящи дрехите. За тази опция се препоръчват течни перилни препарати и перилни препарати на прах.

### **Последваща грижа**

Пералнята центрофугира деликатно чрез бавни движения на барабана. Опцията „Последваща грижа“ стартира след приключване на програмата и трае максимум 6 часа. Можете да я прекъснете по всяко време, като натиснете който и да е бутон от панела за управление или като завъртите селектора.

### **Бърза / Иконом.**

Когато натиснете бутона веднъж, се избира опцията Бърза и се намалява продължителността на програмата.

Ако натиснете бутона втори път, се избира опцията Иконом., с която пестите повече енергия.

### **Многослойно изплакване**

Избирайки тази опция, ефективността на изплакването се увеличава и се гарантира оптимално отстраняване на препаратата. Тази опция е особено полезна при чувствителна кожа. Натиснете бутона веднъж, два или три пъти, за да изберете още 1, 2 или 3 изплаквания след стандартния цикъл на изплакване и да премахнете всички следи от препаратата. Натиснете бутона отново, за да се върнете обратно на опцията „Нормално изплакване“.

### **Лесно гладене**

Избирайки тази функция, програмите за пране и центрофуга ще бъдат променени, за да се намали образуването на гънки.

### **Студено изпиране**

Тази опция спестява енергия, като не загрява водата, използвана за Вашето пране – предимство както за околната среда, така и за сметка Ви за електроенергия. Вместо това, усиленото действие на изпиране и оптимизираното използване на водата осигуряват чудесни резултати при пране за същото средно време на стандартна програма. За най-добри резултати при пране препоръчваме използването на течен препарат.

### **Предпране**

Позволява Ви да включите и предпране.

### **Температура**

Всяка програма има предварително зададена температура. За да промените температурата, натиснете бутона „°C“. Стойността ще се появи на дисплея.

### **Центрофуга**

Всяка програма има предварително зададена скорост на центрофугиране. За да промените скорост на центрофуга, натиснете бутона „@“. Стойността ще се появи на дисплея.

## **ПРОЦЕДУРА ЗА ОТСТРАНЯВАНЕ НА КОТЛЕН КАМЪК И ПОЧИСТВАНЕ**

Иконата  на дисплея редовно (приблизително на всеки 50 цикъла) напомня на потребителите, че е време да се пусне програма за почистване на машината и за отстраняване на миризмите и натрупванията от котлен камък.

За да изтриете напомнянето за отстраняване на котлен камък, завъртете селектора или натиснете някой от бутоните (включително бутона ON/OFF).

За оптимална поддръжка Ви предлагаме да използвате препарат WPRO за отстраняване на котлен камък и мазнини, като се придържате към инструкциите на опаковката.

За да закупите продукта, се свържете с отдела за техническо обслужване или отидете на [www.whirlpool.eu](http://www.whirlpool.eu).

Whirlpool не носи отговорност за щети върху уреда, причинени от използването на други почистващи продукти за перални машини, предлагани на пазара.

## **СЪВЕТИ И ПРЕДЛОЖЕНИЯ**

### **Сортирайте прането си според**

Етикета за тип на тъканите/съвети за грижи (памук, смесени влакна, синтетични, вълна, за пране на ръка). Цвет (разделяйте цветните и белите дрехи, перете новите цветни изделия отделно). Деликатни (перете дребните изделия – като найлонови чорапогащи – и изделията с телени копчета – като сутиени – в торбичка от плат или калъфка за възглавница с цип).

### **Изпразвайте всички джобове**

Предмети като монети или запалки е възможно да повредят прането Ви, както и барабана.

### **Следвайте препоръките за дозировка/добавки за пране**

Оптимизира резултата от прането, премахва дразнещите кожата остатъци от излишен перилен препарат в прането и спестява пари, като

намалява излишния разход на перилен препарат.

### **Използвайте ниска температура и по-голяма продължителност**

Най-ефективните програми от гледна точка на разход на електроенергия основно са тези, които работят на по ниска температура за по-дълго време.

### **Съобразете се с капацитета на зареждане**

Зареждайте пералната машина според капацитета ѝ, посочен в „ТАБЛИЦАТА НА ПРОГРАМИТЕ“, за да спестите вода и електроенергия.

### **Шум и остатъчна влажност**

Те зависят от оборотите на центрофугата: колкото по-високи са оборотите по време на центрофуга, толкова по-силен е шумът и по-малка остатъчната влажност.

## **ГРИЖА И ПОДДРЪЖКА**

*При всяко почистване и поддръжка изключвайте пералната машина от бутона и от контакта. Не използвайте възпламеними течности за почистване на пералната машина. Почиствайте и поддържайте периодически пералната си машина (поне 4 пъти годишно).*

### **Изключване на подаването на вода и електрозахранването**

Затваряйте крана за подаване на вода след всяко пране. По този начин ще сведете до минимум износването на хидравличната система вътре в пералнята и ще предотвратите евентуално наводняване. Изключете пералнята при почистване или профилактика.

### **Почистване на пералната машина**

Външните части и гумените компоненти на уреда могат да се почистват с мека кърпа, напоена в хладка сапунена вода. Не използвайте разтворители или абразивни вещества.

### **Почистване на отделението за препарат**

Извадете отделението, като го повдигнете и издърпате навън. Измийте го под течаща вода; добре е да правите това редовно.

Грижа за вратичката и барабана

Винаги оставайте вратата с люка леко откритата, за да предотвратите образуването на неприятни миризми.

### **Почистване на помпата**

Пералнята е оборудвана със самопочистваща помпа, която не изисква никаква поддръжка. Малки предмети (например монети или копчета) понякога попадат в предпазното пространство в основата на помпата.

! Уверете се, че програмата за пране е свършила и изключете уреда.

За достъп до предпазното пространство:

1. отстранете капака в предната част на машината, като поставите отвертка в центъра и в краищата на панела и я използвате като лост;
2. поставете плитък, широк съд под филтъра за вода, за да се оттече събралата се вода;
3. разхлабете капака на дренажната помпа, като го завъртите обратно на часовниковата стрелка: нормално е да изтече малко вода;
4. почистете добре вътрешността;
5. завинтете обратно капака на място;
6. поставете панела на мястото му, като внимателно позиционирате скобите, преди да натиснете панела към уреда.

### **Проверка на входящия маркуч за вода**

Проверявайте маркуча за подаване на вода поне веднъж годишно. Ако е напукан или скъсан, трябва да го смените: по време на пране високото налягане на водата може да предизвика внезапно откъсване на маркуча.

! Никога не слагайте маркучи, които вече са били използвани.

## **АНТИМИКРОБНО УПЛЪТНЕНИЕ**

Уплътнението около вратата с люка е изработено от специална смес, която осигурява антимикробна защита, като по този начин намалява разпространението на бактериите с до 99,99%.

Уплътнението съдържа цинк пиритион, биоцидно вещество, което свежда до минимум разпространението на вредни микроби (\*), напр. бактерии и мухъл, причиняващи неприятни миризми и увреждане на тъканите.

(\* **Съгласно изпитвания, проведени в Университета на Перуджа, Италия, върху:** Staphylococcus aureus, Escherichia coli, Pseudomonas aeruginosa, Candida albicans, Aspergillus niger, Penicillium digitatum

В редки случаи може да възникне алергична реакция вследствие на по-дълъг контакт между кожата и уплътнението.

## **АКСЕСОАРИ**

*Свържете се с нашия отдел за техническо обслужване, за да проверите дали следните аксесоари са налични за този модел перална машина.*

### **Комплект за монтаж**

С този аксесоар можете да поставите сушилнята върху горната повърхност на пералната машина с цел пестене на пространство и по-лесно вадене на дрехите от сушилнята.



## **ТРАНСПОРТ И БОРАВЕНЕ**

*Не хващайте пералната машина в горната част, когато я повдигате.*

Извадете щепсела от контакта и затворете крана за водата. Проверете дали вратата и отделението за перилен препарат са плътно затворени. Отстранете маркуча за пълнене от крана, след това отстранете изпускателния маркуч. Източете водата, останала в маркучите, и обезопасете маркучите, за да не се повредят по време на транспорта. Сложете обратно болтовете за транспортиране. Повторете в обратен ред процедурата за отстраняване на болтовете, описана в раздел „Инструкции за монтаж“.

## ОТСТРАНЯВАНЕ НА НЕИЗПРАВНОСТИ

Възможно е пералната машина да откаже да работи. Преди да се свържете с отдела за техническо обслужване, проверете дали проблемът не може да се отстрани, като следвате указанията от списъка по-долу.

Неизправности	Вероятни причини/решение
Пералната машина не се включва.	Щепселът на уреда не влиза плътно или достатъчно плътно в контакта.
	В жилището няма електричество.
Програмата за пране не стартира.	Вратата на пералната машина не е затворена добре.
	Бутонът ON/OFF  не е натиснат.
	Бутонът СТАРТ/ПАУЗА  не е натиснат.
	Кранът за вода не е отворен.
	Зададен е отложен старт.
	Активиран е демонстрационен режим (вижте как да го деактивирате).
Пералната машина не пълни вода („  “) се показва на дисплея).	Входящият маркуч за подаване на вода не е свързан към крана.
	Маркучът е огънат.
	Кранът за вода не е отворен.
	В жилището няма вода.
	Налигането е твърде слабо.
Бутонът СТАРТ/ПАУЗА  не е натиснат.	
Пералната машина непрекъснато пълни и изпомпва вода.	Изпускателният маркуч не е монтиран на разстояние между 65 и 100 см от пода.
	Свободният край на маркуча е потопен във вода.
	Системата за източване на стената не е оборудвана с тръба за обезвъздушаване. Ако проблемът продължава дори след тези проверки, затворете крана за водата, изключете уреда от контакта и се свържете с отдела за техническо обслужване. Ако жилището е на висок етаж, е възможно да има връщане на вода от канала, което да е причина за непрекъснатото пълнене и изпомпване на вода от пералнята. В търговската мрежа се предлагат специални клапани против връщане на водата, които предотвратяват това неудобство.
Пералната машина не източва вода и символът  (F9E1) се показва на дисплея.	Почистете филтъра на помпата (вж. раздел „Грижа и поддръжка“)
	Изпускателният маркуч е огънат.
	Изпускателният канал е запушен.
Пералната машина вибрира по време на центрофугиране.	Транспортните болтове не са отстранени правилно по време на монтажа.
	Пералната машина не е нивелирана.
	Пералната машина е напъхана между шкафове и стената.
Пералната машина тече.	Входящият маркуч за подаване на вода не е свързан правилно.
	Отделението за перилен препарат е задръстено.
	Изпускателният маркуч не е монтиран правилно.
 Символът мига и на дисплея се показва код за грешка (напр.: F1E1, F4...).	Изключете машината, извадете щепсела от контакта, изчакайте около 1 минута и след това я включете отново. Ако проблемът продължава, се свържете с отдела за техническо обслужване.
Образува се много пяна.	Препаратът не е подходящ за машинно пране (на опаковката трябва да пише „за перални машини“, „за ръчно и машинно пране“ или нещо подобно).
	Използвате твърде много препарат.
Иконата за фаза „  “ мига, на дисплея се показва скорост на центрофуга „0“.	При небалансирано разпределение на прането цикълът на центрофуга е блокиран, за да се предпази пералната машина. Ако искате да центрофугирате мокрото пране, добавете още дрехи с различен размер и пуснете програмата „Центрофуга & отцеждане“. Избягвайте малко количество пране, състоящо се основно от големи по обем дрехи, поемащи много вода/перете дрехи с различен размер в едно зареждане.
Свързването не е възможно.	Моля, проверете чрез Вашето смарт устройство дали силата на сигнала на безжичната домашна мрежа в близост до уреда е добра.
	Проверете връзката на рутера с интернет и накрая се свържете с Вашия интернет доставчик.
	Ако рутерът е свързан с интернет, следвайте инструкциите на приложението за свързване на рутера към уреда.
	Ако иконата за статуса на Wi-Fi връзката е изключена и/или кодът SAID и MAC адресът са празни в менюто на свързване, възстановете фабричните настройки в менюто с настройки. (Вж. раздел „Операция по нулиране на фабричните настройки“)

Деактивиране на демонстрационен режим: Следните действия трябва да се изпълнят последователно, без прекъсване. Включете машината и след това я изключете отново. Натиснете бутона СТАРТ/ПАУЗА  и задръжте така, докато не чуete звуков сигнал. Включете отново уреда. Индикаторът „DEMO“ мига и след това се изключва.

Можете да свалите инструкциите за безопасност, листовката с енергийните показатели на уреда, като:

- Посетите нашия уебсайт <http://docs.hotpoint.eu>.
- Използвайте QR кода
- Алтернативно като **се свържете с нашия отдел за следпродажбено обслужване** (Телефонният номер можете да откриете в гаранционната брошура). При контакт с отдела за следпродажбено обслужване на клиенти съобщавайте кодовете, посочени на заводската табелка на Вашия уред.

За информация за потребителя относно ремонт и поддръжка посетете [www.hotpoint.eu](http://www.hotpoint.eu)

Можете да получите информация за модела, като използвате QR кода, обозначен на етикета за енергийна ефективност. Етикетът също така включва идентификатор на модела, който може да бъде използван в сайта на регистъра <https://eprel.ec.europa.eu>.

