



ĎAKUJEME, ŽE STE SI KÚPILI VÝROBK WHIRLPOOL.

Ak chcete získať komplexnejšiu pomoc a podporu, zaregistrujte, prosím, svoj spotrebič na [www.whirlpool.eu/register](http://www.whirlpool.eu/register)

**!** Pred používaním spotrebiča si starostlivo prečítajte Príručku o ochrane zdravia a bezpečnosti. Ovládací panel tejto umývačky riadu sa aktivuje stlačením tlačidla ZAP./VYP. Ak sa nespustí žiadny cyklus, z dôvodu úspory energie sa ovládací panel vypne automaticky po 10 sekundách.

## OPIS VÝROBKU

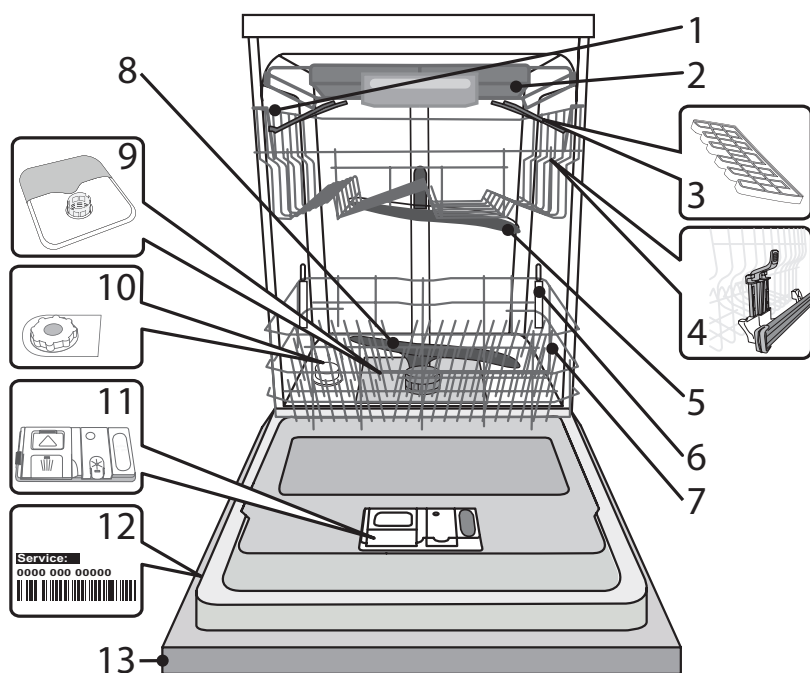

1. Vrchný kôš
2. Kôš na príbor
3. Sklápacie klapky
4. Nastavovanie výšky vrchného koša
5. Horné ostrekovacie rameno
6. Držiak Power Clean
7. Spodný kôš
8. Spodné ostrekovacie rameno
9. Zostava filtra
10. Zásobník soli
11. Dávkač umývacieho prostriedku a leštidla
12. Výrobný štítok
13. Ovládací panel

## OVLÁDACÍ PANEL

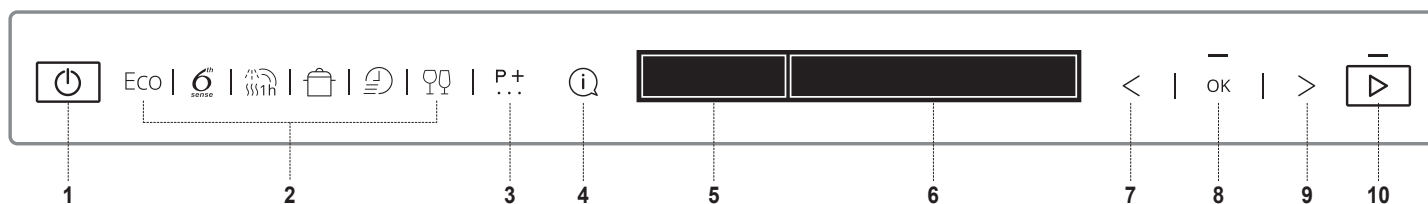

1. Tlačidlo vypínača
2. 6 tlačidiel CYKLOV pre priamy prístup k obľúbeným cyklom
3. Tlačidlo CYKLUS EXTRA. Prístup k ostatným cyklom
4. Tlačidlo INFO. Poskytuje informácie o vybranom cykle
5. DISPLEJ – oblasť ukazovateľov
6. DISPLEJ – informačná oblasť
7. Tlačidlo PREDCHÁDZAJÚCE pre možnosti/nastavenia
8. Tlačidlo OK. Na voľbu/zmenu možností a nastavení
9. Tlačidlo ĎALŠÍ pre možnosti/nastavenia
10. Tlačidlo ŠTART

### DISPLEJ – UKAZOVATELE

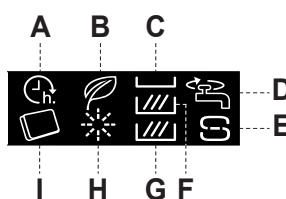

- A. OPÓZN. ŠTARTU
- B. ECO
- C. MULTIZONE – Košík na príbor
- D. ZATVORENÝ VENTIL VODY
- E. NASYPTE SOĽ
- F. MULTIZONE – vrchný kôš
- G. MULTIZONE – spodný kôš
- H. NALEJTE LESK
- I. TABLETKA

## POČIATOČNÝ

Po prvom pripojení spotrebiča k zdroju napätia vás displej bude usmerňovať pri nastavení spotrebiča na prvé použitie.

### 1. Výber jazyka

NAST. SLOVENSKÝ JAZYK?  
 <> = ZMENA OK = ÁNO

SLOVENSKÝ  
 UYBRANÉ

Ak chcete zvoliť uprednostnený jazyk, stlačte tlačidlo „<“ alebo „>“.  
 Potvrďte tlačidlom „OK“.

Po potvrdení jazyka bude spotrebič prechádzať cez menu nastavení pre prvé použitie.

### 2. Nastavenie tvrdosti vody

TVRDOSŤ VODY  
 1=MIN, 5=MAX

Tvrdosť vody je predvolene nastavená na úroveň 3. Ak chcete zmeniť úroveň tvrdosti vody, opakovane stláčajte tlačidlo „<“ alebo „>“.

TVRDOSŤ VODY = 3  
 <> = ZMENA OK = ÁNO

Svoj výber potvrďte stlačením tlačidla „OK“. Úroveň je potrebné nastaviť podľa nasledujúcej tabuľky.

Aby mohol zmäkčovač dokonale pracovať, je dôležité, aby bola tvrdosť vody nastavená podľa skutočnej tvrdosti vody vo vašej domácnosti. Túto informáciu môžete získať od miestneho dodávateľa vody.

Tabuľka tvrdosti vody			
Úroveň		Nemecké stupne °dH	Francúzske stupne °fH
1	Mäkká	0 – 6	0 – 10
2	Stredná	7 – 11	11 – 20
3	Priemerná	12 – 17	21 – 30
4	Tvrdá	17 – 34	31 – 60
5	Veľmi tvrdá	35 – 50	61 – 90

### 3. Plnenie zmäkčovača vody

DOPLNENIE VODY

NALEJTE 1,5L VODY DO NÁDRŽE SOLI

OK = HOTOVÉ

Keď je nastavená tvrdosť vody, zmäkčovač vody je potrebné naplniť vodou a špeciálnou regeneračnou soľou.

Vyberte spodný kôš a odskrutkujte uzáver zásobníka (proti smeru hodinových ručičiek).

Najsôr je potrebné zásobník naplniť vodou (~ 1,5 litra).

Po jeho naplnení prejdite k ďalšiemu kroku stlačením tlačidla „OK“.

DOPLNENIE SOLI

NASYP 1KG SOLI DO NÁDRŽE SOLI

OK = HOTOVÉ

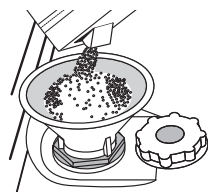

Nasadte násypku (pozri obrázok) a naplňte zásobník soli až po okraj (približne 1 kg); je bežné, že trochu vody pritom vytečie.

Vyberte násypku a zvyšky soli na otvore utrite.

Dbajte, aby bol uzáver pevne zatahnutý, aby sa počas umývacieho programu nedostal do zásobníka umývací prostriedok (mohlo by to nenapravitelne poškodiť zmäkčovač vody).

Po jeho naplnení prejdite k ďalšiemu kroku stlačením tlačidla „OK“.

Používajte iba soľ určenú špeciálne do umývačiek.

Vždy keď potrebujete pridať soľ, odporúčame, aby ste to urobili pred spustením umývacieho cyklu.

**Zvyšky slaného roztoku alebo zrnká soli môžu spôsobiť koróziu, nenapravitelné poškodenie antikorových častí.**

**Na uvedené prípady sa nevzťahuje záruka.**

**Ak zásobník soli nenaplníte, zmäkčovač vody a ohrievacie teleso sa môžu poškodiť.**

### 4. Nastavenie úrovne jasů

JASNOSŤ DISPLEJA  
 1=MIN, 5=MAX

Úroveň jasů je predvolene nastavená na úroveň 5. Ak chcete zmeniť úroveň jasů, opakovane stláčajte tlačidlo „<“ alebo „>“.

JASNOSŤ = 5  
 <> = ZMENA OK = ÁNO

Svoj výber potvrďte stlačením tlačidla „OK“.

### 5. Obsluha v závislosti od druhu umývacieho prostriedku

DRUH DETERGENTU

ČI UŽÍVATE TABLETIEK

"ALL IN ONE" ?

<> = NIE OK = ÁNO

<> = NIE OK = ÁNO

<> = NIE OK = ÁNO

V tomto kroku je mimoriadne dôležité vybrať si, aký druh umývacieho prostriedku sa použije (tableta/kapsula alebo gél/prášok).

Ak na umývanie uprednostňujete používanie multifunkčného umývacieho prostriedku „Všetko v jednom“ v podobe tablety alebo kapsuly, stlačte tlačidlo „OK“ a prejdite na krok 7.

**Postup otvorenia kohútika** na nasledujúcej strane.

Symbol  na displeji sa rozsvieti. Ak radšej používate gélový alebo práškový umývací prostriedok, stlačte „<“ alebo „>“, potom prejdite na krok 6. **Postup používania leštidla.**

### 6. Postup používania leštidla\*

\*Ak bol v predchádzajúcom kroku zvolený multifunkčný umývací prostriedok, spotrebič preskočí tento krok.

DOPLNENIE LESKU

NALEJ LESK DO DÁVKOVAČA

OK = HOTOVÉ

OK = HOTOVÉ

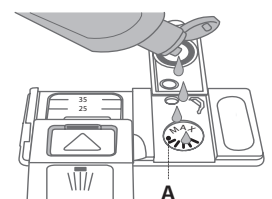
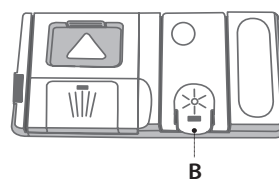

1. Otvorte dávkovač **B** stlačením a zdvihnutím držiaka na veko.
2. Opatrne nalejte leštidlo až po značku maximum (110 ml) v plniacom priestore **A** – dbajte, aby ste ho nerozliali. Ak sa to stane, leštidlo ihneď utrite suchou handričkou.
3. Zatlačte veko, až počujete cvaknutie.
4. Potvrďte operáciu tlačidlom „OK“.

**NIKDY nelejte leštidlo priamo do vaničky umývačky.**

### Nastavenie dávkovania leštiaceho prostriedku

(nie je potrebné pri používaní tabliet/kapsúl)

Množstvo leštiaceho prostriedku možno prispôsobiť používanému umývaciemu prostriedku. Čím je nastavenie nižšie, tým menej leštiaceho prostriedku sa bude dávkovať. Nastavenie od výroby je na úrovni (4).

Ak ho chcete zmeniť, postupujte podľa pokynov v časti „NASTAVENIA/MENU“.

### 7. Postup otvorenia kohútika

ODSKR. VENT. VODY

ODSKRUTKUJ  
OK = HOTOVÉ

VENTIL VODY  
OK = HOTOVÉ

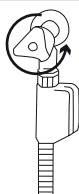

Skontrolujte, či je otvorený vodovodný kohútik. Ak je uzavretý, otvorte ho a potvrďte stlačením tlačidla „OK“.

### 8. Postup prvého cyklu

PRVÝ CYKLUS UMŮV.

NAŠTARTUJ PROSÍM  
OK = HOTOVÉ

INTENZÍVNY CYKLUS  
OK = HOTOVÉ

BEZ RIADU  
OK = HOTOVÉ

PRE ZAKONČENIE  
OK = HOTOVÉ

INŠTALÁCIU  
OK=HOTOVÉ

Pred bežným použitím spotrebiča vám odporúčame spustiť cyklus Intensive, ktorý zabezpečí kalibráciu spotrebiča.

Pridajte umývací prostriedok do komory dávkovača **B** (pozrite nižšie) a potom stlačte tlačidlo „OK“.

Intenzívny cyklus sa zvolí automaticky. Stlačte tlačidlo „ŠTART“  a zatvorte dvierka spotrebiča.

Prvý cyklus môže byť až o 20 minút dlhší vzhľadom na proces automatickej kalibrácie.

Po skončení tohto procesu je spotrebič pripravený na bežné používanie.

## PRIDANIE UMÝVACIEHO PROSTRIEDKU

**Používajte iba umývací prostriedok určený špeciálne do umývačiek.**

Ak chcete dosiahnuť najlepšie výsledky pri umývaní a sušení, je potrebné používať kombináciu umývacieho prostriedku, tekutého leštiaceho prostriedku a rafinovanej soli.

Odporúčame používať umývacie prostriedky, ktoré neobsahujú fosfáty alebo chlór, pretože tieto produkty poškodzujú životné prostredie.

Dobry výsledok umývania závisí aj od množstva použitého umývacieho prostriedku.

Prekročenie uvedeného množstva nevedie k účinnejšiemu umytiu a zvyšuje znečistenie životného prostredia.

Množstvo možno nastaviť podľa úrovne znečistenia. V prípade normálne znečisteného riadu použite približne 35 g (práškový prostriedok) alebo 35 ml (tekutý prostriedok) a ďalšiu čajovú lyžičku prostriedku na umývanie pridajte priamo do vaničky. Ak používate tablety, jedna tableta stačí.

Ak je riad iba mierne znečistený, alebo bol pred vložením do umývačky opláchnutý vodou, primerane znížte množstvo umývacieho prostriedku (minimum 25 g/ml) napr. vynechajte nasypenie prášku/naliate gélú priamo do vaničky.

Dávkovač umývacieho prostriedku otvoríte stlačením tlačidla **A**.

Umývací prostriedok dávajte iba do suchého dávkovača **B**. Umývací prostriedok na predumývanie dajte priamo do vaničky.

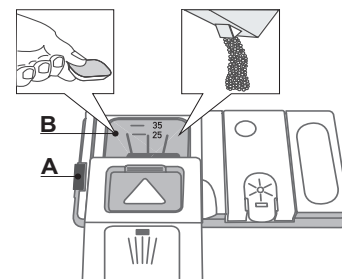

1. Pri odmeriavaní umývacieho prostriedku sa riadte vyššie uvedenými informáciami, aby ste pridali vhodné množstvo. V dávkovači **B** sú ukazovatele, ktoré vám pomôžu pri dávkovaní umývacieho prostriedku.
2. Odstráňte zvyšky umývacieho prostriedku z okrajov dávkovača a až potom veko zatvorte, až sa ozve cvaknutie.
3. Zatvorte veko dávkovača umývacieho prostriedku jeho nadvihnutím, až uzatváracie zariadenie zapadne na miesto.

Dávkovač umývacieho prostriedku sa automaticky otvorí v správnom čase podľa programu.

Ak používate multifunkčné umývacie prostriedky, odporúčame, aby ste v každom prípade pridali soľ, najmä ak je voda tvrdá alebo veľmi tvrdá (riadte sa pokynmi na obale).

## RADY A TIPY

### TIPY

Pred naložením riadu do košov odstráňte všetky zvyšky jedla z nádob a vyprázdňte poháre. Riad nemusíte vopred oplachovať pod tečúcou vodou.

Uložte nádoby tak, aby sedeli pevne na mieste a neprevrátili sa; a uložte ich tak, aby boli otvoriť nadol, a vypuklé časti, aby boli naklonené a voda sa tak mohla voľne dostať ku všetkým povrchom. Pozor: veká, rúčky, podnosy a panvice na vysmážanie nesmú brániť otáčaniu ostrekovacích ramien.

Drobné veci ukladajte do košíka na príbor.

Veľmi špinavý riad a hrnce treba ukladať do spodného koša, lebo v tejto časti sú prúdy vody silnejšie a zvyšujú umývací výkon.

Po naplnení spotrebiča sa presvedčte, či sa ostrekovacie ramená môžu voľne otáčať.

### HYGIENA

Aby ste sa vyhli zápachu a usadeninám, ktoré sa môžu nahromadiť v umývačke, aspoň raz do mesiaca spustíte program s vysokou teplotou. Do prázdnej umývačky dajte čajovú lyžičku umývacieho prostriedku a pustite ju naprázdno, aby sa vyčistila.

### NEVHODNÉ PREDMETY

- Drevené nádoby a príbor.
  - Krehké zdobené poháre, umelecký ručne maľovaný a starožitný porcelán. Ich zdobenie nie je odolné.
  - Časti z plastu, ktoré nie sú odolné voči vysokým teplotám.
  - Medené a cínové nádoby.
  - Riad zašpinený od popola, vosku, mazadiel alebo atramentu.
- Farby ozdôb na skle a hliníkové/strieborné kusy sa môžu počas umývania meniť a vyblednúť. Niektoré typy skla (napr. krištáľové predmety) môžu po niekoľkých umytiach zmatnieť.

### POŠKODENIE SKLA A PORCELÁNU

- Používajte iba sklo a porcelán, pri ktorých výrobca zaručuje, že ich možno bezpečne umývať v umývačke.
- Používajte jemný umývací prostriedok vhodný na porcelán.
- Vytiahnite poháre a príbor z umývačky hneď po skončení umývacieho cyklu.

## UKLADANIE RIADU DO KOŠOV

### KOŠÍK NA PRÍBOR

Tretí košík je určený na ukladanie príboru.

Príbor uložte, ako je uvedené na obrázku.

Vďaka oddelenému uloženiu sa príbor po umytí ľahšie vyberá a dosiahne sa lepší výsledok umývania a sušenia.

**Nože a iné náčinie s ostrými okrajmi treba uložiť čepelami nadol.**

Rozloženie koša umožňuje uložiť malé kusy riadu, ako sú kávové šálky, do stredu.

Košík na príbor je vybavený dvoma zasúvacími bočnými priehradkami, aby sa čo najviac využila výška spodného priestoru a dali sa uložiť vysoké veci do horného koša.

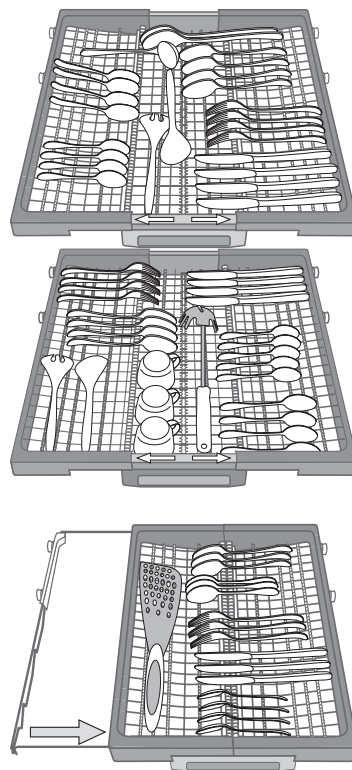

## VRCHNÝ KÔŠ

Ukladajte doň krehké a ľahké nádoby: poháre, šálky, tanieriky, nízke šalátové misky.

Vrchný kôš má oporu proti prevráteniu, ktorú možno použiť vo vertikálnej polohe pri ukladaní podšálok a dezertných tanierikov alebo v spodnej polohe na ukladanie misiek a nádob na jedlo.

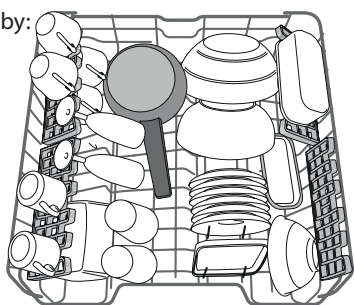

(príklad naplnenia vrchného koša)

## SKLÁPACIE KLAPKY S NASTAVITELNOU POLOHOU

Sklápacie držiaky možno umiestniť do troch rôznych výšok, aby sa riad dal v koši optimálne uložiť.

Vínové poháre možno bezpečne uložiť do sklápacích klapiek vložením stopky pohára do príslušnej štrbiny.

Pre optimálny výsledok sušenia nakloňte sklápacie držiaky ešte väčšími. Ak chcete zmeniť sklon, sklápacia klapku vytiahnite a umiestnite ju do želanej polohy.

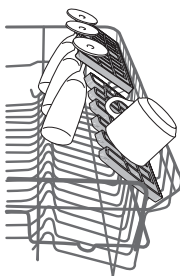

## NASTAVENIE VÝŠKY VRCHNÉHO KÔŠA

Výška vrchného koša je nastaviteľná: vysoká poloha umožňuje uložiť do spodného koša objemný riad a nízka poloha umožňuje čo najlepšie využiť oporu proti prevráteniu vytvorením väčšieho miesta smerom nahor a vyhnúť sa tomu, aby riad narážal o veci v spodnom koši.

Vrchný kôš je vybavený **nastavovačom výšky vrchného koša** (pozri obrázok), bez stláčania páčok ho jednoducho nadvihnite uchopením bočnic koša, len čo je kôš v stabilnej hornej polohe.

Na vrátenie do spodnej polohy stlačte páčky **A** na bokoch koša a posuňte kôš nadol.

**V žiadnom prípade neodporúčame nastavovať výšku koša, keď je plný.**

**NIKDY nezdvíhajte ani nespúšťajte kôš iba na jednej strane.**

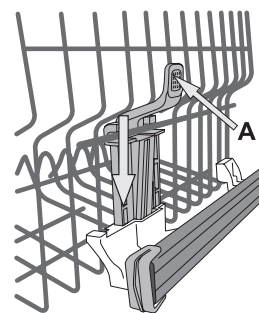

## SPODNÝ KÔŠ

Na hrnce, pokrievky, taniere, šalátové misky, príbor a pod. Veľké taniere a pokrievky by mali byť uložené po bokoch, aby na ne ostrekovacie ramená nenarážali.

Spodný kôš má opory proti prevráteniu, ktoré možno použiť v zvislej polohe pri ukladaní tanierov alebo v horizontálnej polohe (nižšie) pre ľahké uloženie panvíc a šalátových mís.

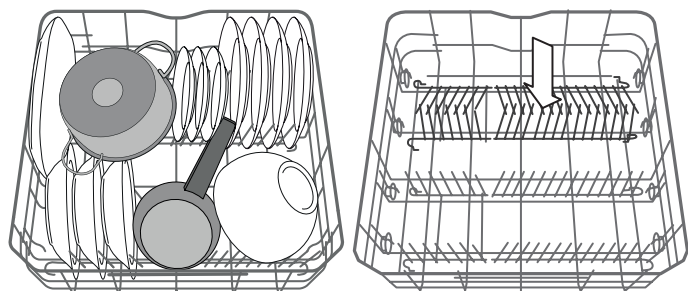

(príklad naplnenia spodného koša)

## GLASS CARE

Špeciálne príslušenstvo, ktoré vám umožňuje uložiť rôzne typy pohárov na stopkách do spodného koša. Zlepšuje výsledky umývania a sušenia vďaka optimálnemu a stabilnému uloženiu pohárov.

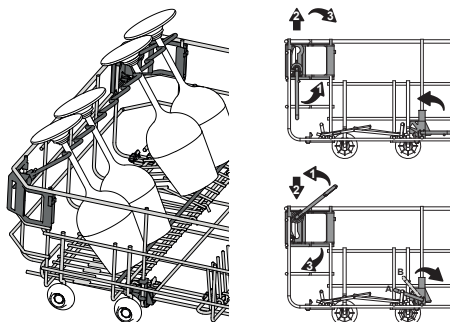

## FUNKCIA POWER CLEAN V SPODNOM KÔŠI

Funkcia Power Clean® využíva špeciálne vodné dýzy v zadnej časti priestoru na intenzívne umývanie veľmi špinavých nádob.

Po umiestnení hrncov/kastrólov oproti komponentu Power Clean® aktivujte na ovládacom paneli **POWER CLEAN**.

Spodný kôš má Power Clean, špeciálnu vyťahovaciu oporu v zadnej časti koša, ktorá môže slúžiť na podopretie panvíc alebo plechov na pečenie, aby boli v zvislej polohe a zabrali tak menej miesta.

Ako používať Power Clean®:

1. Upravte priestor Power Clean® (G) sklopením zadných držiakov tanierov, aby sa tam zmestili hrnce.
2. Vložte vertikálne naklonené hrnce a kastróly do oblasti Power Clean®. Hrnce musia byť naklonené smerom k vodným dýzám.

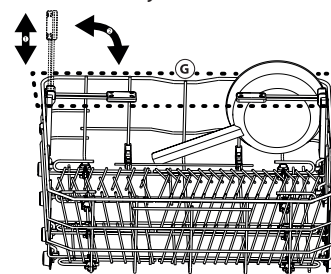
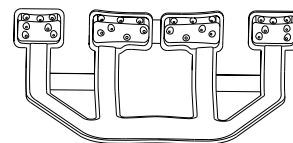



## VOĽBA CYKLU A VOLITEĽNÉ FUNKCIE

Zoznam dostupných cyklov a možností nájdete v **Tabuľke cyklov** na ďalšej stránke. Eko cyklus je zvolený štandardne. Ak chcete mať štandardne zvolený naposledy použitý cyklus, môžete ho zmeniť v ponuke „Nastavenia“.

Cyklus môžete zvoliť stlačením jedného zo 6 tlačidiel cyklov pre priamy prístup alebo opakovaným stláčaním tlačidla „Extra cykly“ P+. Keď dosiahnete posledný, po ďalšom stlačení sa dostanete na prvý.

Stlačením tlačidla cyklu vyberte cyklus podľa úrovne znečistenia riadu a Tabuľky cyklov. Na displeji sa zobrazia informácie:

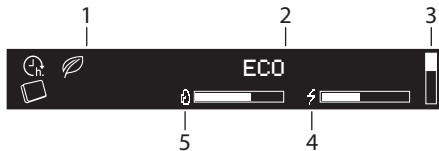

1. Ukazovatele
2. Názov zvoleného cyklu
3. Vertikálna lišta zobrazujúca iba polohu extra cyklu
4. Spotreba energie zvoleného cyklu
5. Spotreba vody zvoleného cyklu

**50°** **3:40 h** Tri sekundy po zvolení cyklu sa zobrazí jeho čas a teplota (ak je k dispozícii).

Na zobrazenie stručného opisu cyklu a jeho spotreby vody/energie stlačte tlačidlo „INFO“ (i).



Počas fázy výberu bliká LED kontrolka „START“ (▶).

Pre väčšinu cyklov sú k dispozícii ďalšie voliteľné možnosti (pozri časť „Voliteľné možnosti a nastavenia“). Na displeji vpravo sa zobrazí názov zvolenej voliteľnej možnosti.

**50°** **3:40 h** **POWER CLEAN** Ak zvolíte viac voliteľných možností, pre každú sa zobrazí jedno políčko. Názov každej voliteľnej možnosti sa zobrazí na 3 sekundy s plným políčkom.

Po ukončení výberu cyklu a voliteľnej možnosti stlačte tlačidlo „START“ (▶) a do 4 sekúnd zatvorte dverka, aby sa spustil zvolený cyklus.

### ÚPRAVA PREBIEHAJÚCEHO PROGRAMU

Ak ste zvolili nesprávny program, je možné ho zmeniť, za podmienky, že sa iba začal: otvorte dverka, stlačte a podržte tlačidlo ZAP./VYP. (⏻) a spotrebič sa vypne.

Znova spotrebič zapnite pomocou tlačidla ZAP./VYP. (⏻) a zvolte nový umývací cyklus a požadovanú možnosť; spustíte cyklus stlačením tlačidla „START“ (▶) a zatvorením dverok.

### POZASTAVENIE CYKLU (PRIDANIE RIADU)

Otvorte dverka a vložte riad do umývačky (pozor na HORÚCU paru!). Stlačte tlačidlo „START“ (▶) a do 4 sekúnd zatvorte dverka, aby sa cyklus obnovil od bodu, v ktorom bol prerušený.

### NÁHODNÉ PRERUŠENIA

Ak sa dverka otvoria počas umývacieho cyklu alebo pri výpadku elektriny, cyklus sa zastaví. Po stlačení tlačidla „START“ (▶) a zatvorení dverok do 4 sekúnd bude cyklus pokračovať od bodu, v ktorom bol prerušený.

Po skončení cyklu zaznie zvukový signál a na displeji sa zobrazí:



Na displeji sa môžu zobraziť doplnkové informácie:





- **NASYPTE SOL'** – doplňte zásobník soli.
- **NALEJTE LESK** – doplňte leštiaci prostriedok.
- **ODKAMEŇ. A UYĚISTI UMÝVAČKU ODPORUČAME VPRO** – po každých 50 cykloch sa odporúča použiť čistič WPRO (podľa pokynov na prípravku).

Otvorte dverka spotrebiča (dávajte pozor na horúcu paru!) a vyprázdňte koše, počínajúc spodným košom.

V prípade potreby doplniť zásobník soli alebo dávkovač leštiaceho prostriedku vám odporúčame tieto činnosti vykonať tesne pred spustením nasledujúceho cyklu.

Po 10 minútach sa spotrebič vypne.

## TABUĽKA CYKLOV

CYKLUS	Dostupné možnosti*	Dávkovač umývacieho prostriedku		Trvanie umývacieho cyklu (h:min)*	Spotreba vody (l/cyklus)	Spotreba energie (kWh/cyklus)	Fáza sušenia
		B	VA-NIČKA				
ECO ECO 50°	TABLETKA, OPÓŽN. ŠTARTU, POWER CLEAN,	✓	✓	3:40	9,5	0,74	✓
 6TH SENSE 50-60°	TABLETKA, OPÓŽN. ŠTARTU, MULTIZONE, POWER CLEAN, TURBO	✓	✓	1:25 – 3:00	7,0 – 14,0	0,90 - 1,40	✓
 1H WASH & DRY 55°	TABLETKA, OPÓŽN. ŠTARTU, MULTIZONE	✓	-	1:00	10,5	1,20	✓
 INTENZÍVNY 65°	TABLETKA, OPÓŽN. ŠTARTU, MULTIZONE, POWER CLEAN, TURBO	✓	-	2:50	16,0	1,60	✓
 RÝCHLY 30' 50°	TABLETKA, OPÓŽN. ŠTARTU	✓	-	0:30	9,0	0,55	-
 SKLO 45°	TABLETKA, OPÓŽN. ŠTARTU, MULTIZONE	✓	-	1:40	11,5	1,20	✓
<b>CYKLUS EXTRA</b> – dostupné po stlačení tlačidla P.†							
KAŽDODENNÝ 50°	TABLETKA, OPÓŽN. ŠTARTU, MULTIZONE	✓	-	1:30	13,0	1,15	✓
TICHÝ 50°	TABLETKA, OPÓŽN. ŠTARTU	✓	-	3:30	15,0	1,15	✓
ÚVODNÉ UMÝVANIE studená voda	OPÓŽN. ŠTARTU, MULTIZONE,	-	-	0:12	4,5	0,01	-
DEZINFEKCIA 65°	OPÓŽN. ŠTARTU	✓	-	1:40	10,0	1,30	✓
AUTOČISTENIE 65°	OPÓŽN. ŠTARTU	✓	-	0:50	8,0	0,85	✓

- ECO** – Normálne znečistený riad. Štandardný program, najefektívnejší, čo sa týka kombinácie spotreby energie a vody.
- 6TH SENSE** – Na normálne znečistený riad so zasušenými zvyškami jedla. Sníma úroveň znečistenia riadu a podľa toho nastavuje program.
- 1H WASH & DRY** – Mierne až bežne znečistený riad. Každodenný program vhodný na práve zašpinený riad bez zasušených zvyškov, zabezpečuje čistý a suchý riad len za 60 minút.
- INTENZÍVNY** – Tento program sa odporúča pri silne znečistenom riade, vhodný je najmä na umývanie panvíc a kastrolov (nepoužívajte ho na krehký riad).
- RÝCHLY 30'** – Program možno použiť na mierne znečistený riad bez zaschnutých zvyškov jedla.
- SKLO** – Program na krehké kusy riadu, ktoré sú citlivejšie na vysoké teploty, napríklad poháre a šálky.

### P.† **CYKLUS EXTRA**

- KAŽDODENNÝ** – Normálne znečistený riad. Každodenný cyklus, ktorý zabezpečuje optimálny výsledok umývania v kratšom čase.
- TICHÝ** – Vhodný na nočnú prevádzku spotrebiča. Optimálny výkon je zabezpečený.
- ÚVODNÉ UMÝVANIE** – Riad, ktorý sa bude umývať neskôr. Pri tomto programe sa nepoužíva umývací prostriedok.
- DEZINFEKCIA** – Normálne až silne zašpinený riad s dodatočným antibakteriálnym opláchnutím.
- AUTOČISTENIE** – Program sa používa na údržbu umývačky. Horúcou vodou vyčistí vnútro spotrebiča.

### Poznámky:

Ak chcete ešte väčšmi znížiť spotrebu, púšťajte umývačku, iba keď je plná. Cykly, ako je rýchly, sú najúčinnnejšie na mierne znečistený riad.

Údaje z programu EKO sú namerané v laboratórnych podmienkach podľa európskej normy EN 50242.

\* Nie všetky možnosti možno použiť súčasne s inými.

\*\* Trvanie programu zobrazené na displeji alebo v brožúrke je odhad vypočítaný pri štandardných podmienkach. Skutočný čas sa môže líšiť v závislosti od mnohých faktorov, ako sú teplota a tlak privádzanej vody, teplota v miestnosti, množstvo umývacieho prostriedku, množstvo a typ vloženého riadu, jeho rozloženie, ďalšie zvolené možnosti a kalibrácia senzoru. Kalibrácia senzoru môže predĺžiť trvanie programu až o 20 minút.

Spotreba za pohotovostného režimu: Spotreba v režime zapnutia: 5 W – Spotreba v režime vypnutia: 0,5 W

## MOŽNOSTI A NASTAVENIA

S každým cyklom je možné používať doplnkové možnosti. Úplný zoznam dostupných možností použiteľných so špecifickými cyklami nájdete v **Tabulke cyklov** na predchádzajúcej strane. Všetky aktívne možnosti sú zobrazené na displeji.

Na nastavenie možnosti stlačte tlačidlo „OK“. Na pár sekúnd sa zobrazí správa **VÝBER OPCIIE**. Potom sa pomocou tlačidiel „<“ alebo „>“ pohybujte v zozname možností. Stlačte „OK“ na výber možnosti, v ponuke nastavení svieti LED kontrolka nad tlačidlom „OK“.

Ak možnosť nie je dostupná, stále ju bude vidieť na jej mieste, ale s „“

### TABLETKA (Všetko v jednom)

Toto nastavenie umožňuje optimalizovať výkonnosť cyklu podľa použitého typu umývacieho prostriedku. Aktivujte, ak používate kombinovaný prostriedok na umývanie vo forme tablety (leštidlo, soľ a umývacie prostriedok v jednej dávke).

TABLETKA	UVP.	Možnosť Tableta nastavíte tak, že v ponuke nastavení stlačíte tlačidlo „OK“ a posúvate sa pomocou tlačidiel „<“ „>“, kým sa nezobrazí „TABLET“, potom stlačte tlačidlo „OK“.
TABLETKA	ZAP.	
TABLETKA	ZAP.	



### ODKLAD ŠTARTU

Štart cyklu možno odložiť o zvolený čas.

Odklad nastavíte tak, že v ponuke nastavení stlačíte tlačidlo „OK“ a posúvate sa pomocou tlačidiel „<“ „>“, kým sa nezobrazí „OPOŽN. ŠTARTU“, potom stlačte tlačidlo „OK“.

Pri každom stlačení tlačidla „<“ alebo „>“ sa odloženie začiatku predĺži o:

- 0:30, ak je výber nižší ako 4 hodiny,
- 1:00, ak je výber nižší ako 12 hodín,
- 2 hodiny, ak je výber vyšší ako 12 hodín.

OPOŽN. ŠTARTU	UVP.	Štandardne je nastavené VYP.
<ŠTART ZA H>	UVP.	Ak zvolíte odklad, svieti  .
<ŠTART ZA H>	4:00	Po stlačení tlačidla „OK“ sa odklad potvrdí a spotrebič sa vráti na obrazovku výberu cyklu, pričom vidieť čas odkladu.
<ŠTART ZA H>	4:00	Stlačte tlačidlo  ŠTART a do 4 sekúnd zatvorte dverka, čím sa začne odpočítavať odklad.

Odklad zrušíte tak, že sa posúvate v ponuke, až sa zobrazí „VYP“ (po 24:00 stlačením tlačidla „>“ sa zobrazí „VYP“).

### MULTIZONE

Ak riadu na umývanie nie je veľa, možno ho naložiť iba do jedného koša. Pri tejto možnosti si môžete vybrať, v ktorom koši chcete umývať. Multizone nastavíte tak, že v ponuke nastavení stlačíte tlačidlo „OK“ a posúvate sa pomocou tlačidiel „<“ „>“, kým sa nezobrazí „MULTIZONE“, potom stlačte tlačidlo „OK“.

MULTIZONE	OK	
<VŠETKY KOŠE>	<>	Štandardne možnosť MULTIZONE nie je aktívna a svietia ikonky všetkých košov.
<DOLNÝ KOŠ>	<>	Ikonka multizone sa rozsvieti.
<HORNÝ KOŠ>	<>	Ikonka multizone sa rozsvieti.
<LEN PRÍBORY>	<>	Ikonka multizone sa rozsvieti.
<LEN PRÍBORY>		

### POWER CLEAN

Vďaka prídavným vodným dýzám táto funkcia umožňuje intenzívnejšie a účinnejšie umývanie v spodnom koši v špecifickej oblasti.

POWER CLEAN	UVP.	Štandardne je nastavené VYP.
POWER CLEAN	ZAP.	Power Clean nastavíte tak, že v ponuke nastavení stlačíte tlačidlo „OK“ a posúvate sa pomocou tlačidiel „<“ „>“, kým sa nezobrazí „POWER CLEAN“, potom stlačte tlačidlo „OK“.
POWER CLEAN	ZAP.	

### TURBO

Túto možnosť možno použiť na skrátenie trvania hlavných cyklov pri zachovaní výsledku umývania a sušenia.

TURBO	UVP.	Turbo nastavíte tak, že v ponuke nastavení stlačíte tlačidlo „OK“ a posúvate sa pomocou tlačidiel „<“ „>“, kým sa nezobrazí „TURBO“, potom stlačte tlačidlo „OK“.
TURBO	ZAP.	
TURBO	ZAP.	

S každým stlačením tlačidla „>“ alebo „<“ bude možnosť zapnutá alebo vypnutá. Potvrďte tlačidlom „OK“.

### OSVETLENIE PODLAHY

Svetlo kontrolky LED premietané na dlážku signalizuje, že umývačka pracuje. Svetielko zostane počas cyklu rozsvietené a na konci cyklu sa vypne.

Táto funkcia je aktivovaná štandardne, ale je možné ju deaktivovať v ponuke NASTAVENIA.

### OSVETLENIE VANIČKY

Keď je táto funkcia aktívna, LED svetielka vo vaničke sa automaticky zapnú/vypnú, len čo používateľ otvorí/zatvorí dverka.

Ak dverka zostanú otvorené dlhšie ako 10 minút, LED svetielka vo vaničke sa vypnú (ak ich chcete znova zapnúť, dverka treba zatvoriť a znova otvoriť). Táto funkcia je aktívna štandardne, ale je možné ju deaktivovať v ponuke NASTAVENIA.



## PONUKA NASTAVENIA

Na zmenu nastavení spotřebiča musíte otvoriť ponuku Nastavenia.

Stlačte tlačidlo „OK“ a posúvajte sa pomocou „<, >“, kým sa nezobrazí NASTAVENIA, potom stlačte tlačidlo „OK“.

Z ponuky nastavení vyjdete stlačením tlačidla hociktorého cyklu alebo stlačením tlačidla „<, >“, kým sa nezobrazí UÝSTUP, potom stlačte tlačidlo „OK“.

### Jazyk

1. JAZYK	OK	Jazyk zmeníte tak, že v ponuke nastavení stlačíte tlačidlo „OK“ a posúvate sa pomocou tlačidiel „<, >“, kým sa nezobrazí „JAZYK“, potom stlačte tlačidlo „OK“.
1. ENGLISH	<>	
1. SLOVENSKÝ		

### Prvý cyklus

2. PRVÝ CYKLUS UMÝV. OK		Môžete si vybrať, ktorý cyklus sa zvolí štandardne po zapnutí spotřebiča: ECO alebo O. vyb. (POSLEDNÝ POUŽITÝ).  Prvý cyklus zmeníte tak, že v ponuke nastavení stlačíte tlačidlo „OK“ a posúvate sa pomocou tlačidiel „<, >“, kým sa nezobrazí „PRVÝ CYKLUS UMÝV.“, potom stlačte tlačidlo „OK“.
2. <ECO>	<>	
2. <O. vyb. >		

### Zvuky

3. ZVUKY	OK	Zvuky zmeníte tak, že v ponuke nastavení stlačíte tlačidlo „OK“ a posúvate sa pomocou tlačidiel „<, >“, kým sa nezobrazí „ZVUKY“, potom stlačte tlačidlo „OK“.  Vyberte spomedzi 2 úrovní: HLASITÝ; TICH. Môže byť aj VYPNUTÝ
3. <HLASITÝ>	<>	
3. <VYPNUTÝ>		

### Tvrdosť vody

4. TVRDOSŤ VODY	3	Úroveň tvrdosti vody zmeníte tak, že v ponuke nastavení stlačíte tlačidlo „OK“ a posúvate sa pomocou tlačidiel „<, >“, kým sa nezobrazí „TVRDOSŤ VODY“, potom stlačte tlačidlo „OK“.
4. TVRDOSŤ VODY	4	

Informácie o nastavení správnej úrovne podľa tvrdosti vody nájdete v tabuľke na strane 56.

### Jas obrazovky

5. JASNOSŤ DISPL.	5	Jas obrazovky zmeníte tak, že v ponuke nastavení stlačíte tlačidlo „OK“ a posúvate sa pomocou tlačidiel „<, >“, kým sa nezobrazí „JASNOSŤ DISPL.“, potom stlačte tlačidlo „OK“.
5. JASNOSŤ DISPL.	3	

Vyberte spomedzi piatich úrovní: 1, 2, 3, 4 a 5.

### Osvetlenie podlahy

6. SVETELNÝ LÚČ	ZAP.	Osvetlenie podlahy zmeníte tak, že v ponuke nastavení stlačíte tlačidlo „OK“ a posúvate sa pomocou tlačidiel „<, >“, kým sa nezobrazí „SVETELNÝ LÚČ“, potom stlačte tlačidlo „OK“.
6. SVETELNÝ LÚČ	UYP.	

### Osvetlenie vaničky

7. VNÚTOR. SVETLO	ZAP.	Osvetlenie vaničky zmeníte tak, že v ponuke nastavení stlačíte tlačidlo „OK“ a posúvate sa pomocou tlačidiel „<, >“, kým sa nezobrazí „VNÚTOR. SVETLO“, potom stlačte tlačidlo „OK“.
7. VNÚTOR. SVETLO	UYP.	

### Úroveň leštidla

8. ÚROVEŇ LESKU	4	Úroveň leštidla zmeníte tak, že v ponuke nastavení stlačíte tlačidlo „OK“ a posúvate sa pomocou tlačidiel „<, >“, kým sa nezobrazí „ÚROVEŇ LESKU“, potom stlačte tlačidlo „OK“.
8. ÚROVEŇ LESKU	5	

Vyberte spomedzi piatich úrovní: 1, 2, 3, 4 a 5.

Ak je úroveň leštidla nastavená na 1, nepridáva sa nijaké množstvo leštidla. Kontrolka MÁLO LEŠTIDLA sa nerozsvieti, ani keď sa leštidlo minie.

Nastavenie z výroby je na úrovni (4).

- Ak vidíte na riade modrasté pásiky, nastavte nízku hodnotu (2 – 3).
- Ak sú na riade kvapky vody alebo stopy po vodnom kamení, nastavte vysokú hodnotu (4 – 5).

### Demo režim

9. DEMO	ZAP.	Ak si chcete pozrieť demo režim, v ponuke nastavení stlačíte tlačidlo „OK“ a posúvate sa pomocou tlačidiel „<, >“, kým sa nezobrazí „DEMO“, potom stlačte tlačidlo „OK“.
9. DEMO	UYP.	

### Obnovenie predvolených nastavení

10. NASTAV. FARBY.	OK	Nastavenia z výroby obnovíte tak, že v ponuke nastavení stlačíte tlačidlo „OK“ a posúvate sa pomocou tlačidiel „<, >“, kým sa nezobrazí „NASTAV. FARBY.“, potom stlačte tlačidlo „OK“.
10. UYP.	<>	
10. UYP.		

### Skončiť

10. UÝSTUP	< >	Z ponuky nastavení vyjdete stlačením tlačidla hociktorého cyklu alebo stlačením tlačidla „<, >“, kým sa nezobrazí UÝSTUP, potom stlačte tlačidlo „OK“.
------------	-----	--

## STAROSTLIVOSŤ A ÚDRŽBA

**POZOR:** Pri čistení umývačky a údržbe ju vždy odpojte od elektriny vytiahnutím zástrčky. Nepoužívajte na čistenie horľavé kvapaliny.

### ČISTENIE UMÝVAČKY

Flaky vo vnútri spotrebiča možno odstrániť handričkou navlhčenou vodou a trochu octu. Vonkajšie povrchy spotrebiča a ovládací panel možno čistiť vlhkou jemnou handričkou. Nepoužívajte rozpúšťadlá alebo abrazívne čistiace prostriedky.



### ZAMEDZENIE NEPRÍJEMNÝCH PACHOV

Dvierka spotrebiča nechávajte vždy pootvorené, aby v spotrebiči nezostala uzavretá vlhkosť. Pravidelne čistite tesnenia dvierok a dávkovače umývacieho prostriedku vlhkou špongiou. V tesnení tak nezostanú zachytené zvyšky jedla, ktoré sú hlavnou príčinou vzniku nepríjemného pachu.

### KONTROLA PRÍVODNEJ HADICE

Pravidelne kontrolujte prívodnú hadicu, či sa neláme alebo nepraská. Ak je poškodená, vymeňte ju za novú, ktorú získate v popredajnom servise alebo u špecializovaného predajcu. Podľa typu hadice:

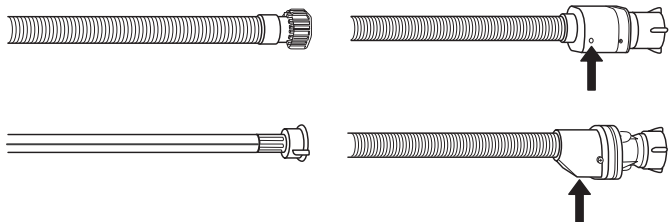

Ak má prívodná hadica priesvitný obal, pravidelne kontrolujte, či na niektorých miestach jeho farba netmavne. Ak áno, na hadici môže byť priesak a treba ju vymeniť.

Pri hadiciach so zastavovaním prietoku: skontrolujte malý priesaz bezpečnostného ventilu (pozri šípku). Ak je červený, bola aktivovaná funkcia zastavenia vody a hadicu treba vymeniť za novú.

Aby ste mohli hadicu odkrútiť, pri odkrúcaní stlačte uvoľňovacie tlačidlo.

### ČISTENIE PRÍVODNEJ HADICE

Ak sú hadice nové alebo sa dlhší čas nepoužívali, nechajte cez ne pretiecť vodu, aby ste sa ubezpečili, že sú priepustné a nenachádzajú sa v nich nečistoty, až potom ich pripojte. Ak tento krok vynecháte, prívod vody sa môže upchať a poškodiť umývačku.

### ČISTENIE ZOSTAVY FILTRA

Zostavu filtra pravidelne čistite, aby sa filtre neupchali a odpadová voda mohla správne odtekať.

Zostava filtra pozostáva z troch filtrov, ktoré odstraňujú zvyšky jedla z umývačky a potom vodu recirkulujú. Ak chcete dosiahnuť kvalitné výsledky umývania, musíte ich udržiavať čisté.

**Umývačku nesmiete používať bez filtrov, alebo ak je filter uvoľnený.**

Po niekoľkých umývaniach zostavu filtra skontrolujte a ak je potrebné, dôkladne ju vyčistite pod tečúcou vodou nekovovou kefkou podľa nižšie uvedených pokynov:

1. Otočte valcovým filtrom **A** proti smeru hodinových ručičiek a vytiahnite ho (obr. 1).
2. Vytiahnite vrchný filter **B** jemným zatlačením na bočné klapky (obr. 2).
3. Vyberte plechový filter z nehrdzavejúcej ocele **C** (obr. 3).
4. Skontrolujte sifón a odstráňte zvyšky jedla. **NIKDY NEVYBERAJTE** ochranu čerpadla (čierny dielec) (obr. 4).

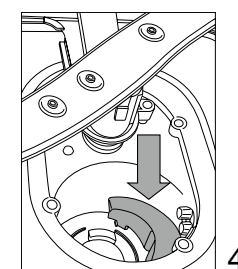
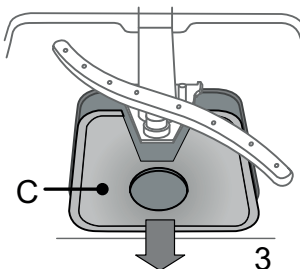
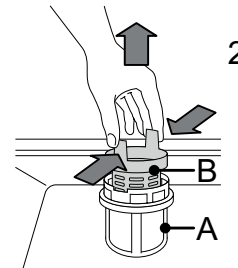
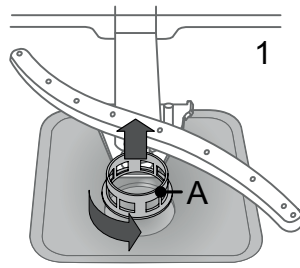

Po vyčistení filtrov zostavu filtrov vložte na miesto a zafixujte v správnej polohe; je to dôležité pre správnu činnosť umývačky.

### ČISTENIE OSTREKOVACÍCH RAMIEN

Občas sa zvyšky jedla môžu zasušiť aj na ostrekovacích ramenách a zablokovať diery, cez ktoré strieka voda. Preto sa odporúča občas ramená kontrolovať a čistiť ich malou nekovovou kefkou.

Ak chcete horné ostrekovacie rameno vybrať, otáčajte plastovým uzamykacím krúžkom proti smeru hodinových ručičiek.

Vrchné rameno treba vymeniť tak, aby strana s väčším počtom dierok smerovala nahor.

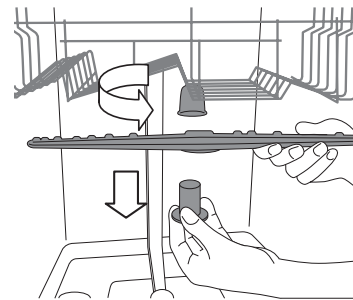

Spodné ostrekovacie rameno možno vybrať potiahnutím nahor.

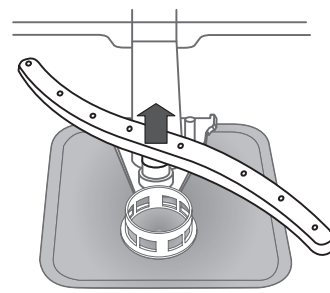

## INŠTALÁCIA

**POZOR:** Ak je potrebné spotrebič presúvať, musí byť vo vertikálnej polohe; ak je to absolútne nevyhnutné, možno ho nakloniť dozadu.

### PRIPOJENIE PRÍVODU VODY

Úpravu prívodu vody pri inštalácii by mal vykonávať iba kvalifikovaný technik.

Prívodná a odtoková hadica môžu byť umiestnené vpravo alebo vľavo, aby bola inštalácia čo najlepšia.

Dbajte, aby umývačka hadice neohla ani nepritlačila.

### PRIPOJENIE PRÍVODNEJ HADICE

- Nechajte vodu tiecť, až kým nie je celkom čistá.
- Prívodnú hadicu naskrutkujte a pevne zatahnite a otvorte vodovodný ventil.

Ak prívodná hadica nie je dosť dlhá, obráťte sa na špecializovaný obchod alebo na autorizovaného technika.

Tlak vody nesmie presahovať hraničné hodnoty uvedené v tabuľke technických údajov, inak možno umývačka nebude fungovať správne.

Presvedčte sa, či hadica nie je ohnutá alebo stlačená.

ŠPECIFIKÁCIE PRE PRIPOJENIE PRÍVODNEJ HADICE:

PRÍVOD VODY	studená alebo teplá (max. 60 °C)
PRÍVODNÉ POTRUBIE	3/4"
TLAK VODY	0,05 ÷ 1 MPa (0,5 ÷ 10 bar) 7,25 – 145 psi

### PRIPOJENIE ODTOKOVEJ HADICE

Pripojte odtokovú hadicu k odtokovému potrubiu s minimálnym priemerom 2 cm **A**.

Pripojenie odtokovej hadice musí byť vo výške od 40 po 80 cm od podlahy alebo povrchu, na ktorom umývačka stojí.

Pred pripojením odtokovej hadice k odtoku z drezu odstráňte plastovú zátku **B**.

### OCHRANA PROTI VYTOPENIU

Ochrana proti vytopeniu. Aby nedošlo k vytopeniu, umývačka je vybavená špeciálnym systémom, ktorý zablokuje prívod vody v prípade anomálií alebo únikov vody zo spotrebiča.

Niektoré modely sú vybavené aj doplnkovým bezpečnostným zariadením **Nová ochrana pred pretečením**, ktoré zaručuje ochranu proti vytopeniu aj v prípade prasknutia prívodnej hadice.

Za žiadnych okolností by ste nemali prívodnú hadicu rezať, pretože obsahuje elektrické časti pod prúdom.

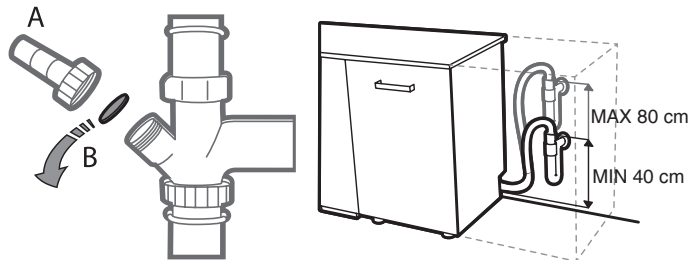

### ZAPOJENIE DO ELEKTRICKEJ SIETE

**⚡ VÝSTRAHA: Za žiadnych okolností by ste nemali prívodnú hadicu rezať, pretože obsahuje elektrické časti pod prúdom.**

Prv než zastrčíte zástrčku do elektrickej zásuvky, presvedčte sa, že:

- Zásuvka je **uzemnená**  $\perp$  a vyhovuje platným predpisom.
- Zásuvka vydrží maximálnu záťaž spotrebiča, ako je uvedené na údajovom štítku, ktorý sa nachádza na vnútornej strane dvierok (pozri OPIS VÝROBKU).
- Napájacie napätie je v rámci hodnôt uvedených na údajovom štítku na vnútornej strane dvierok.
- Zásuvka je kompatibilná so zástrčkou spotrebiča.

Ak to tak nie je, požiadajte autorizovaného technika o výmenu zástrčky (pozri POPREDAJNÝ SERVIS). Nepoužívajte predlžovacie káble ani rozdvojky. Po nainštalovaní spotrebiča by mali byť napájací kábel i elektrická zásuvka ľahko prístupné.

Kábel by nemal byť ohnutý ani stlačený.

Ak je prívodný kábel poškodený, dajte ho vymeniť u výrobcu alebo v jeho autorizovanom servise, aby ste sa vyhlili prípadnému nebezpečenstvu.

Spoločnosť nepreberá zodpovednosť za nehody, ktoré vznikli nedodržaním týchto predpisov.

### UMIESTNENIE A VYROVNANIE

1. Umývačku postavte na rovnú pevnú podlahu. Ak podlaha nie je rovná, predné nožičky spotrebiča možno nastaviť, až kým nedosiahnete vodorovnú polohu. Ak je spotrebič správne vyvážený, bude stabilnejší a je menej pravdepodobné, že sa posunie alebo bude pri prevádzke spôsobovať vibrácie či hluk.
2. Pred zabudovaním umývačky podlepte drevenú policu priesvitnou lepiacou páskou, aby ste ju chránili pred prípadnou kondenzáciou, ktorá sa môže vytvoriť.
3. Umývačku umiestnite tak, aby sa bočné steny alebo zadný panel dotýkali susedných skriniek alebo steny. Tento spotrebič môže byť zabudovaný aj pod pracovný pult.
4. Ak chcete nastaviť výšku zadnej nožičky, otáčajte červenú šesťhrannú objímku vpredu v spodnej strednej časti umývačky pomocou šesťhranného kľúča s otvorom 8 mm. Otáčajte kľúčom v smere hodinových ručičiek, ak chcete výšku zväčšiť, a proti smeru hodinových ručičiek, ak ju chcete zmenšiť.

### ROZMERY A KAPACITA:

ŠÍRKA	598 mm
VÝŠKA	820 mm
HĽBKA	555 mm
KAPACITA	14 štandardných súprav

## RIEŠENIE PROBLÉMOV

**Ak vaša umývačka nefunguje, ako by mala.**

**Prv než sa obrátite na popredajný servis, preverte, či problém nemôžete vyriešiť pomocou tohto zoznamu.**

PROBLÉMY	MOŽNÉ PRÍČINY	RIEŠENIA
Zobrazenie na displeji: <b>SKONTROLUJTE SOL'</b> alebo <b>NASYPTE SOL'</b>	Zásobník soli je prázdny.	Naplňte zásobník soľou (pozrite stranu 56). Nastavte tvrdosť vody (pozrite stranu 56).
Zobrazenie na displeji: <b>SKONTROLUJ LESK</b> alebo <b>NALEJTE LESK</b>	Dávkovač leštidla je prázdny.	Naplňte dávkovač leštidlom (pozrite stranu 56).
...nefunguje/nespúšťa sa.	Spotrebič musí byť zapnutý.	Skontrolujte poistky v domácnosti, či nebola prerušená dodávka elektriny.
	Dvierka spotrebiča sa nezatvárajú.	Skontrolujte, či sú zatvorené dvierka spotrebiča.
	Funkcia Odklad štartu je zapnutá.	Skontrolujte, či bola zvolená voliteľná funkcia „Odklad štartu“. V takom prípade sa spotrebič zapne až po uplynutí nastaveného času. V prípade potreby resetujte aktuálny cyklus vypnutím umývačky, potom ju znovu zapnite, zvolte nový cyklus, stlačte ŠTART a zatvorte dvierka.
Zobrazenie na displeji: <b>F6</b>  symbol na ukazovateľoch displeja	Príliš nízky tlak vody.	Pri napúšťaní vody musí byť ventil prívodu vody úplne otvorený (minimálny prietok: 0,5 litra za minútu).
	Zalomená prívodná hadica alebo upchaté prívodné filtre.	Prívodná hadica nesmie byť zalomená a prívodný filter na prípojke vodovodného ventilu nesmie byť špinavý alebo zanesený.
Zobrazenie na displeji: <b>F3</b>	Špinavé filtre.	Vyčistite filtre.
	Zalomená odtoková hadica.	Odtoková hadica nesmie byť zalomená.
	Zatvorená prípojka odtokovej hadice.	Uzatvárací disk na sifónovej spojke treba vybrať.
Zobrazenie na displeji: <b>F2</b>	Zanesené filtre alebo ostrekovacie ramená.	Vyčistite filtre a ostrekovacie ramená.
	Príliš málo vody vo vodnom systéme spotrebiča.	Nádoby (napr. misky, šálky) treba uložiť tak, aby boli v koši hore dnom.
	Nie je správne namontovaná odtoková hadica.	Vypúšťacia hadica musí byť správne namontovaná (pri spotrebičoch zabudovaných vo vyvýšenej polohe nechajte min. 200 – 400 mm od spodného okraja spotrebiča) – pozrite pokyny v časti o inštalácii.
	Veľké množstvo peny v priestore umývačky.	Zopakujte cyklus bez umývacieho prostriedku alebo počkajte, kým pena nezmizne.
	Príliš nízky tlak vody.	Pri napúšťaní vody musí byť ventil prívodu vody úplne otvorený (minimálny prietok: 0,5 litra za minútu).
	Zalomená prívodná hadica alebo upchaté prívodné filtre.	Prívodná hadica nesmie byť zalomená a prívodný filter na prípojke vodovodného ventilu nesmie byť špinavý alebo zanesený.
Zobrazenie na displeji: <b>STLAČ ŠTART I</b> <b>A ZAVRI DVIERKA</b>	Dvierka neboli uzavreté do 4 sekúnd od stlačenia tlačidla.	Znova stlačte tlačidlo a do 4 sekúnd uzavrite dvierka spotrebiča.
Zobrazenie na displeji: <b>OTVOR A ZAVRI</b> <b>DVIERKA</b>	Medzi cyklami nedošlo k otvoreniu dvierok.	Vyložte spotrebič (ak ešte nebol vyložený), otvorte a zatvorte dvierka.
Zobrazenie na displeji: <b>Fx</b>	Na umývačke je technická chyba.	Zavolajte na zákaznícke služby (nahláste zobrazenú poruchu). Zatvorte ventil prívodu vody.

PROBLÉMY	MOŽNÉ PRÍČINY	RIEŠENIA
Dvierka sa nezamykajú.	Koše nie sú zasunuté po koniec.	Overte, či sú koše zasunuté po koniec.
	Dvierka nie sú zamknuté.	Energicky dvierka zatlačte tak, aby ste počuli „cvaknutie“.
Umývačka vydáva nadmerný hluk.	Nádoby o seba hrkocú.	Uložte nádoby správne (pozri <i>Ukladanie do košov</i> ).
	Tvorí sa nadmerné množstvo peny.	Umývací prostriedok nebol dávkovaný správne alebo nie je vhodný do umývačiek riadu (pozri <i>Plnenie dávkovača umývacieho prostriedku</i> ). Resetujte aktuálny cyklus vypnutím umývačky, potom ju znova zapnite, zvolte nový cyklus, stlačte ŠTART a zatvorte dvierka. Nepridávajte čistiaci prostriedok.
Riad nie je vysušený.	Zvolený program nemá fázu sušenia.	Overte si v tabuľke programov, či má zvolený program fázu sušenia.
	Leštidlo sa minulo alebo rozdelenie nie je adekvátne.	Pridajte leštidlo alebo nastavte vyššie dávkovanie (pozri <i>Plnenie dávkovača leštidla</i> ).
	Nádoby majú úpravu proti pripáleniu alebo sú z plastu.	Prítomnosť kvapiek vody je normálna (pozri <i>Tipy</i> ).
Riad nie je čistý.	Riad nebol správne uložený.	Uložte nádoby správne (pozri <i>Ukladanie do košov</i> ).
	Ostrekovacie ramená sa nemôžu voľne točiť, bránia im v tom kusy riadu.	Uložte nádoby správne (pozri <i>Ukladanie do košov</i> ).
	Umývací cyklus je príliš jemný a/alebo účinnosť umývacieho prostriedku je nízka.	Vyberte príslušný umývací cyklus (pozri <i>Tabuľku programov</i> ).
	Tvorí sa nadmerné množstvo peny (pozri <i>POPREDAJNÝ SERVIS</i> ).	Umývací prostriedok nebol dávkovaný správne alebo nie je vhodný do umývačiek riadu (pozri <i>Plnenie dávkovača umývacieho prostriedku</i> ). Resetujte aktuálny cyklus vypnutím umývačky, potom ju znova zapnite, zvolte nový cyklus, stlačte ŠTART a zatvorte dvierka. Nepridávajte čistiaci prostriedok.
	Veko priehradky na leštidlo nebolo správne uzavreté.	Presvedčte sa, či je veko dávkovača leštidla uzavreté.
	Filter je špinavý alebo upchatý.	Vyčistite zostavu filtrov (pozri <i>Starostlivosť a údržba</i> ).
	Chýba soľ.	Naplňte zásobník soli (pozri <i>Plnenie zásobníka soli</i> ).
Na nádobách a pohároch sú stopy vodného kameňa alebo biely povlak.	Množstvo soli je príliš nízke.	Naplňte zásobník soli (pozri <i>Plnenie zásobníka soli</i> ).
	Nastavenie tvrdosti vody nie je primerané.	Zvýšte hodnoty (pozri <i>Tabuľku tvrdosti vody</i> ).
	Uzáver zásobníka soli nie je dobre zavretý.	Skontrolujte, či je poriadne zatvorený uzáver zásobníka soli.
	Leštidlo sa minulo alebo je dávkovanie nedostatočné.	Pridajte leštidlo alebo nastavte vyššie dávkovanie.
Na nádobách a pohároch sú modré pásiky alebo majú modrasté sfarbenie.	Dávka leštidla je priveľká.	Znížte dávky.

## ŠTÍTKO S ÚDAJMI

Technické údaje s údajmi o spotrebe energie si môžete stiahnuť z webovej stránky: [docs.whirlpool.eu](https://docs.whirlpool.eu)

## KONTAKTOVANIE POPREDAJNÉHO SERVISU

Naše kontaktné údaje nájdete v záručnej knižke. Pri kontaktovaní nášho zákaznického popredajného servisu uveďte, prosím, kódy z výrobného štítku vášho spotrebiča.

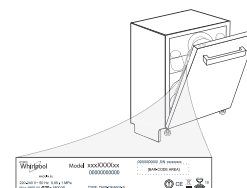





**19515755200B**  
11/2017 - Xerox Fabriano



---

Whirlpool