

Hotpoint

ARISTON



Ръководство за употреба и поддръжка



www.hotpoint.eu/register



БЪЛГАРСКИ 3

БЪЛГАРСКИ

РЪКОВОДСТВО ЗА ЗДРАВЕ И БЕЗОПАСНОСТ ПРИ РАБОТА, УПОТРЕБА И ПОДДРЪЖКА И РЪКОВОДСТВО ЗА МОНТАЖ



БЛАГОДАРИМ ВИ, ЧЕ ЗАКУПИХТЕ ИЗДЕЛИЕ НА HOTPOINT - ARISTON

За по-пълно съдействие и поддръжка, моля, регистрирайте
закупеното изделие на www.hotpoint.eu/register

Съдържание

Ръководство за здраве и безопасност при работа

УКАЗАНИЯ ЗА БЕЗОПАСНОСТ	4
ОПАЗВАНЕ НА ОКОЛНАТА СРЕДА	6
ДЕКЛАРАЦИЯ ЗА СЪОТВЕТСТВИЕ	6
<i>Ръководство за употреба и поддръжка</i>	
ОПИСАНИЕ НА ПРОДУКТА	7
КОМАНДНО ТАБЛО	7
ПРИНАДЛЕЖНОСТИ	8
ФУНКЦИИ	9
КАК ДА ИЗПОЛЗВАТЕ МИКРОВЪЛНОВАТА ФУРНА	10
ИЗПОЛЗВАНЕ НА УРЕДА ЗА ПРЪВ ПЪТ	10
ВСЕКИДНЕВНА УПОТРЕБА	10
ПОЛЕЗНИ СЪВЕТИ	12
ТАБЛИЦИ ЗА ПЕЧЕНЕ	13
ИЗПИТАНИ РЕЦЕПТИ	14
ПОЧИСТВАНЕ	15
ОТСТРАНЯВАНЕ НА НЕИЗПРАВНОСТИ	16
ИНФОРМАЦИЯ ЗА УРЕДА	17
СЛЕДПРОДАЖБЕНО ОБСЛУЖВАНЕ	17
<i>Ръководство за монтаж</i>	18

УКАЗАНИЯ ЗА БЕЗОПАСНОСТ

ВАЖНО: ПРОЧЕТЕТЕ И СЛЕДВАЙТЕ ТЕЗИ ИНСТРУКЦИИ

Прочетете внимателно инструкциите относно безопасността преди да използвате уреда. Запазете ги подръка за бъдещи справки.

В тези инструкции и на самия уред са представени важни предупреждения за безопасността, които трябва да се прочетат и да се съблюдават винаги.

Производителят отказва всякаква отговорност при неспазване на тези указания за безопасността, във връзка с неподходяща употреба на уреда или неправилна настройка на органите за управление.

ПРЕДУПРЕЖДЕНИЯ ЗА БЕЗОПАСНОСТ

ПРЕДУПРЕЖДЕНИЕ: Уредът и откритите му части се нагорещяват по време на работа: Децата под 8 години трябва да се държат далеч, освен ако не са под непрекъснат надзор.

Този уред може да се използва от деца на и над 8 години, както и от лица с ограничени физически, сетивни или умствени възможности или с недостатъчен опит и познания, ако са под надзор или са им дадени инструкции за употребата по безопасен начин и разбират възможните опасности. Децата не трябва да си играят с уреда.

Почистването и поддръжката на уреда не бива да се извършва от деца без надзора на възрастен.

ПРЕДУПРЕЖДЕНИЕ: Избягвайте да докосвате нагревателните елементи или вътрешните повърхности – опасност от изгаряния.

ПРЕДУПРЕЖДЕНИЕ: Ако вратичката или уплътненията на вратичката са повредени, с фурната не трябва да се работи, докато не бъде ремонтирана от квалифицирано лице.

ПРЕДУПРЕЖДЕНИЕ: Течности или

други храни не трябва да се загряват в херметически затворени съдове, тъй като те може да се пръснат. Микровълновата фурна е предназначена за претопляне на храни и напитки. Сушенето на храни или дрехи, както и затоплянето на грейки, чехли, гъби, влажни кърпи и други подобни може да създаде опасности за наранявания, изгаряния или пожар. Когато претопляте храна в пластмасов или картонен съд, не оставяйте фурната без да я наблюдавате, тъй като има опасност съдовете да се запалят. Претоплянето на напитки в микровълновата може да доведе до последващо кипене; внимавайте много, когато пренасяте съдовете.

Съдържанието на шишета за хранене и буркани с бебешки храни трябва да се разбърка или разклати, а преди консумация проверете температурата с цел да се избегнат изгаряния.

Яйца в черупка и цели твърдо сварени яйца не трябва да се претоплят в микровълнови фурни, тъй като могат да се пръснат, дори и след като микровълновото претопляне е завършило.

Пазете дрехите и други запалими материали далеч от уреда, докато всички негови компоненти изстинат напълно.

Прегретите мазнини и олио могат лесно да се възпламенят. Винаги бъдете особено внимателни при готвене на храни, богати на мазнини, олио или при добавяне на алкохол (напр. ром, коняк, вино) - опасност от възникване на пожар.

Не използвайте микровълновата фурна за пържене на маслена баня, защото температурата на мазнината не може да се контролира.

Ако уредът е предназначен за използване на температурна сонда, използвайте само

типовете сонди, препоръчани за този уред (ако има). Използвайте ръкавици за фурна при изваждане на съдове и принадлежности, като внимавате да не докосвате нагревателните елементи. След приключване на готвенето бъдете внимателни, когато отваряте вратичката, и оставете горещия въздух или парата да излязат постепенно. Използвайте само съдове, подходящи за използване в микровълнова фурна. Не закривайте отворите за горещ въздух от предната страна на фурната.

Ако отнякъде излиза дим, изключете фурната или извадете щепсела от контакта, като държите вратичката затворена, за да се потушат пламъците.

ПОЗВОЛЕНА УПОТРЕБА

Този уред е предназначен само за домашна употреба. Не използвайте уреда на открито.

Не съхранявайте избухливи или запалими вещества, напр. кутии с аерозол, и не поставяйте бензин или други възпламеними материали във или в близост до уреда: Съществува опасност от възникване на пожар при случайно включване на уреда.

ПРЕДУПРЕЖДЕНИЕ: Този уред не е предназначен за използване с външен таймер или отделна система за дистанционно управление.

Уредът е предназначен за домашна употреба или в подобни места като:

- Кухни за служители в магазини, офиси и други работни среди;
- В стопанства;
- От клиенти в хотели, мотели и други места за настаняване;
- Места за настаняване от типа "нощувка със закуска".

Не е позволен никакъв друг вид употреба (напр. отопляване на помещения).

МОНТИРАНЕ

Всички монтажни и ремонтни дейности трябва да се извършват от квалифициран техник, в съответствие с инструкциите на производителя и местните изисквания за безопасност. Не поправяйте и не подменяйте части от уреда, ако това не е изрично посочено в ръководството на потребителя. Монтажът не бива да се извършва от деца. По време на монтажа децата трябва да стоят далеч от уреда. По време на и след монтажа съхранявайте опаковъчните материали (полиетиленови пликове, части от полистирол и др.) далеч от обсега на деца.

Боравенето и монтирането на уреда трябва да се извършва от две или повече лица.

Използвайте предпазни ръкавици за разопаковането и монтажа на уреда.

След като разопаковате уреда, проверете дали не е повреден по време на транспортирането. В случай на проблеми, свържете се с дистрибутора или най-близкия отдел за следпродажбено обслужване.

Преди започване на монтажа уредът трябва да е изключен от мрежовото захранване.

По време на монтирането се уверете, че уредът не поврежда захранващия кабел.

Не включвайте уреда, докато не завърши монтажът.

Този уред е предназначен да се използва като вграден. Не използвайте като свободно стоящ уред.

Извършете всичката работа по рязането на шкафа, преди да поставите уреда в нишата, и внимателно отстранете всички дървени парченца и стърготини. След монтирането долната част на уреда не трябва да бъде повече достъпна.

Не покривайте предвиденото минимално пространство между работния плот и горния ръб на фурната.

Извадете фурната от нейната основа от полистиролова пяна

едва по време на монтирането. След като разопаковате уреда, проверете дали вратичката се затваря плътно.

В случай на проблеми се обърнете към доставчика или към най-близкия сервис за поддръжка.

ПРЕДУПРЕЖДЕНИЯ ОТНОСНО ЕЛЕКТРОЗАХРАНВАНЕТО

За да отговаря монтирането на действащата нормативна уредба за защита, трябва да се постави прекъсвач за всички полюси с минимално разстояние 3 mm.

Ако поставеният щепсел не е подходящ за контакт, свържете се с квалифициран електротехник.

Захранващият кабел трябва да бъде достатъчно дълъг, за да позволи свързване на уреда към контакта на

електрозахранването, след като уредът се постави на мястото му. Не дърпайте захранващия кабел.

Ако захранващият кабел е повреден, заменете го с идентичен такъв. Смяната на захранващия кабел трябва да се извърши от квалифициран техник, в съответствие с инструкциите на производителя и местните изисквания за безопасност. свържете се с оторизиран Сервиз за поддръжка.

За уреди с монтиран щепсел, ако щепселът не е подходящ за вашия контакт, се обърнете към квалифициран техник.

Не използвайте удължители, разклонители или адаптери. Не използвайте този уред, ако захранващият му кабел или щепсел е повреден, ако не работи правилно или ако е бил повреден или е паднал. Пазете кабела далеч от горещи повърхности.

След инсталирането електрическите компоненти трябва да бъдат достъпни за потребителя.

Не докосвайте уреда с мокри ръце и не го включвайте, ако сте с боси крака.

Табелката с данни се намира на

предния ръб на фурната (вижда се при отворена вратичка).

Ако замените захранващия кабел, използвайте само следния тип:

H05 RR-F 3 X 1,5 mm².

Трябва да е възможно уредът да се изключи от захранването чрез изваждане на щепсела, ако е достъпен, или чрез достъпен многополюсен превключвател, монтиран след контакта в съответствие с националните стандарти за електрическа безопасност.

ПОЧИСТВАНЕ И ПОДДРЪЖКА

При почистване и поддръжка слагайте предпазни ръкавици. Преди започване на дейност по поддръжка уредът трябва да е изключен от мрежовото захранване.

Никога не използвайте уреди за почистване с пара.

ПРЕДУПРЕЖДЕНИЕ: За всеки, който не е компетентно лице, е опасно да извършва техническо обслужване или ремонт, които предполагат сваляне на капак, предпазващ от излагане на микровълнова енергия.

ПРЕДУПРЕЖДЕНИЕ: Уверете се, че уредът е изключен преди смяна на крушката за избягване на възможността от токов удар. Ако фурната не се почиства редовно, нейната повърхност може да се захابي, което би имало негативен ефект върху жизнения цикъл на уреда и евентуално би довело до опасни ситуации.

Фурната трябва да се почиства редовно и да се отстраняват остатъците от храна.

Преди да пристъпите към поддръжка или почистване на уреда се убедете, че той не е горещ.

Не използвайте груби абразивни почистващи препарати или остри метални стъргалки за почистване на стъклото на вратичката, тъй като те могат да надраскат повърхността, което може да доведе до счупване на стъклото.

ОПАЗВАНЕ НА ОКОЛНАТА СРЕДА

ИЗХВЪРЛЯНЕ НА ОПАКОВЪЧНИТЕ МАТЕРИАЛИ

Опаковъчният материал е 100% годен за рециклиране и е маркиран със символа за рециклиране . Различните опаковъчни материали трябва да бъдат изхвърлени отговорно и в съответствие с наредбите на местните органи за изхвърляне на отпадъци.

ИЗХВЪРЛЯНЕ НА ИЗЛЕЗЛИ ОТ УПОТРЕБА ДОМАКИНСКИ УРЕДИ

Когато изхвърляте уреда, го направете неизползваем, като отрежете хранящия кабел и отстраните вратите и рафтовете (ако има) така, че децата да не могат лесно да се качват вътре и да остават затворени.

Този уред е произведен от рециклируеми материали  или

такива за многократна употреба. При изхвърлянето му спазвайте местните разпоредби за изхвърляне на отпадъци.

За по-подробна информация относно третирането, възстановяването и рециклирането на това изделие, се обърнете към вашата компетентна местна организация, към службата за изхвърляне на битови отпадъци или към магазина, от който сте закупили уреда.

Този уред е маркиран в съответствие с Европейската директива 2012/19/ЕО относно отпадъци от електрическо и електронно оборудване (WEEE).

Като се погрижите това изделие да бъде изхвърлено по правилен начин, вие ще помогнете за предотвратяване на възможните негативни последици за околната среда и здравето на хората.

Символът



върху уреда или придружаващата го документация показва, че този уред не трябва да се третира като битов отпадък, а да бъде предаден в съответния събирателен пункт, предназначен за рециклиране на електрическа и електронна апаратура.

СЪВЕТИ ЗА ИКОНОМИЯ НА ЕНЕРГИЯ

Загрявайте предварително фурната само ако това е указано в таблицата за готвене или рецептите.

Използвайте тъмни лакирани или емайлирани форми за печене, тъй като те поглъщат топлината по-добре.

Изключете фурната 10/15 минути преди изтичане на зададеното време за готвене. Храна нуждаеща се от продължително готвене, ще продължи да се пече дори и след изключването на фурната.

ДЕКЛАРАЦИЯ ЗА СЪОТВЕТСТВИЕ

Този уред е проектиран, конструиран и предложен на пазара в съответствие със следните Директиви на ЕО: 2006/95/ЕС, 2004/108/ЕС, 93/68/ЕЕС и 2011/65/EU (Директива RoHS).

Този уред е предназначен за

съприкосновение с хранителни продукти и съответства на Европейски регламент №1935/2004/ЕО.

Този уред отговаря на изискванията за екологичен дизайн на Европейския

регламенти № 65/2014 и №. 66/2014, в съответствие с Европейски стандарт EN 60350-1.

ОПИСАНИЕ НА ПРОДУКТА

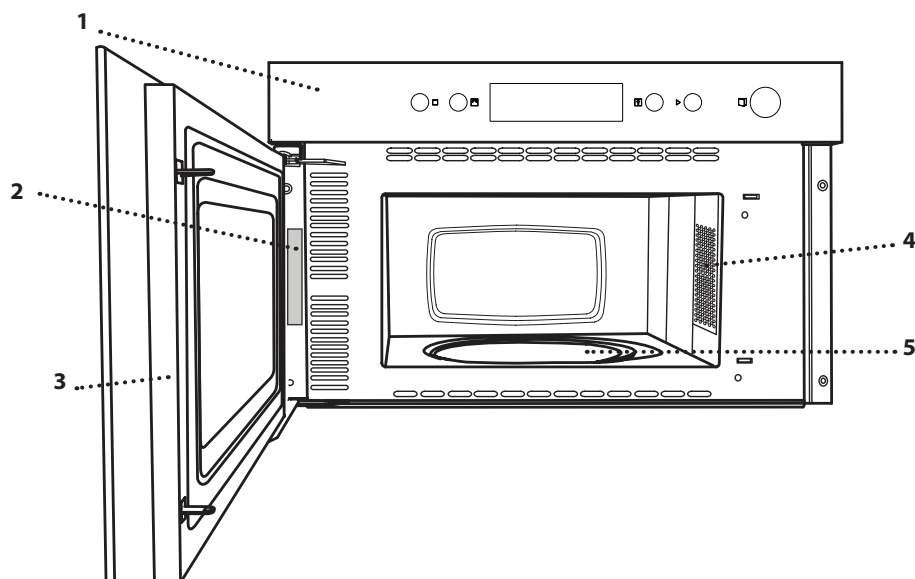

1. Контролен панел
2. Заводска табелка (не премахвайте)
3. Вратичка
4. Осветление
5. Въртяща се поставка

Забележка: След изключване на фурната в края на готвенето охлаждащият вентилатор може да продължи да работи за известно време.

КОМАНДНО ТАБЛО

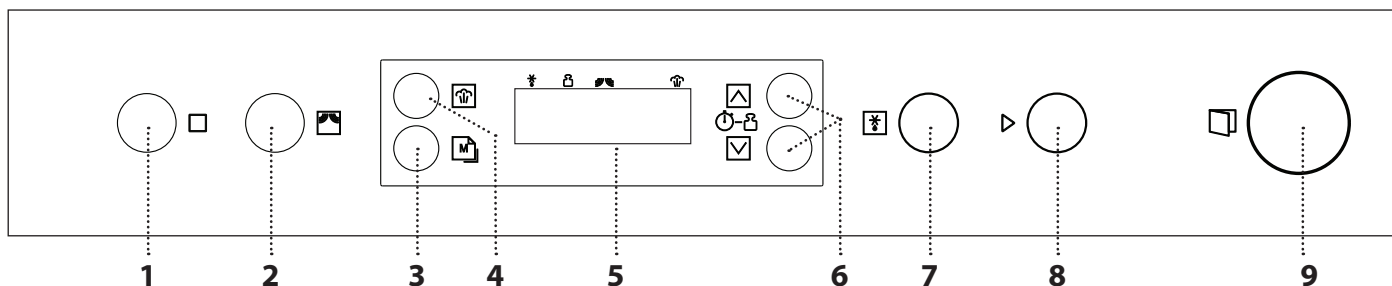

1. СТОП

За спиране на функцията или звуков сигнал, отмяна на настройки или изключване на фурната.

2. МИКРОВЪЛНОВА ФУНКЦИЯ / POWER

За избиране на микровълнова функция и настройка на необходимото ниво на мощност.

3. НАСТРОЙКИ ПАМЕТ

4. ФУНКЦИЯ ПАРА

5. ДИСПЛЕЙ

6. БУТОНИ +/-

За регулиране на настройките на функцията (напр. продължителност, тегло).

7. DYNAMIC DEFROST

8. СТАРТ

За стартиране на функцията. Когато фурната е изключена, тя активира микровълновата функция „Бърз старт“.

9. БУТОН ЗА ОТВАРЯНЕ НА ВРАТИЧКАТА

ПРИНАДЛЕЖНОСТИ

На пазара се предлагат много принадлежности. Преди покупка се уверете, че са подходящи за употреба в микровълнова фурна и устойчиви на температурите във фурната.

Никога не използвайте метални съдове за храна или напитки при микровълново готвене.

Винаги проверявайте ястията и принадлежностите да не влизат в контакт с вътрешните стени на фурната.

Винаги проверявайте дали въртящата се поставка се върти свободно, преди да включите фурната. Внимавайте да не отместите въртящата се поставка, докато поставяте или премахвате други принадлежности.

ВЪРТЯЩА СЕ ПОСТАВКА

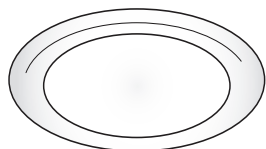

Поставена върху стойката си, стъклената въртяща се поставка може да се използва при всички методи на готвене.

Въртящата се поставка трябва винаги да се използва като основа за други съдове или принадлежности.

СТОЙКА НА ВЪРТЯЩАТА СЕ ПОСТАВКА

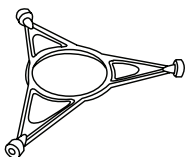

Използвайте стойката само за стъклената въртяща се поставка. Не поставяйте други принадлежности върху стойката.

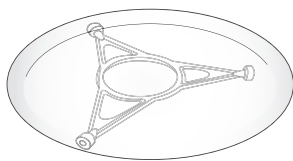

КАПАК

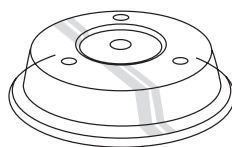

Удобен за покриване на ястия, докато се приготвят или нагряват в микровълновата. Капакът намалява пръските, запазва влагата в ястията и може също да се използва за

получаване на две нива за готвене.

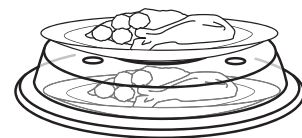

ПРИБОР ЗА ЗАПАРВАНЕ

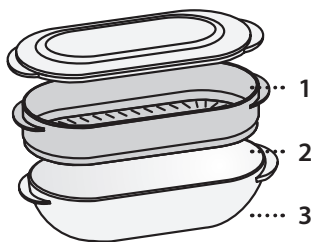

За запарване на продукти като риба или зеленчуци ги поставяйте в кошницата (2) и наливайте питейна вода (100 ml) на дъното на прибора за запарване (3) за

постигане на нужното количество пара.

За да варите продукти като паста, ориз или картофи, ги поставяйте директно на дъното на прибора за запарване (кошницата не е необходима) и добавяйте подходящо количество питейна вода според количеството продукти. За да се възползвате максимално от качеството на парата и да осигурите възможно най-добри резултати от готвенето, затваряйте прибора за запарване със съответния капак (1).

Винаги поставяйте прибора за запарване върху стъклената въртяща се поставка и го използвайте само с подходящи функции за готвене или микровълнови функции.

Други принадлежности, които не са приложени, могат да бъдат закупени отделно от отдела за следпродажбено обслужване.

ФУНКЦИИ



МИКРОВЪЛНИ

За бързо приготвяне и претопляне на храни и напитки.

POWER	ПРЕПОРЪЧАНА ЗА
750 W	Бързо претопляне на напитки или други храни с високо съдържание на вода, или месо и зеленчуци.
500 W	Готвене на риба, месни сосове или сосове със сирене или яйца. Финална фаза за месни пайове или печена паста.
350 W	Бавно, щадящо готвене. Идеално за разтапяне на масло или шоколад.
160 W	Размразяване на замразени храни или размекване на масло и сирене.
0 W	Когато използвате само таймер.



DYNAMIC DEFROST

За бързо размразяване на различни видове продукти само с посочване на теглото им. Продуктите следва да се поставят направо върху стъклената въртяща се поставка. Обърнете храната, когато бъдете подканени. Продуктите следва да се поставят направо върху стъклената въртяща се поставка. Обърнете храната, когато бъдете подканени. След размразяване винаги оставяйте да престои за по-добри резултати.



АВТО-ПАРА

За готвене на пара на продукти като зеленчуци или риба с приложения прибор за запарване. Налейте 100 ml питейна вода на дъното на прибора за запарване, поставете продуктите на телената полица и я покрийте, след което продължете готвенето.

КАТЕГОРИЯ	ХРАНА
1	Луковици и кореноплодни (напр. картофи, моркови, ряпа)
2	Пресни зеленчуци (напр. карфиол, броколи)
3	Замразени зеленчуци
4	Филета от риба

Необходима принадлежност: Прибор за запарване

КАК ДА ИЗПОЛЗВАТЕ МИКРОВЪЛНОВАТА ФУРНА

! Прочетете внимателно инструкциите относно безопасността, преди да използвате уреда.

ИЗПОЛЗВАНЕ НА УРЕДА ЗА ПРЪВ ПЪТ

1. НАСТРОЙКА НА ЧАСОВНИКА

 При изключена фурна натискайте , докато двете цифри за часа (отляво) започнат да мигат.

Чрез или сверете часа и потвърдете с :
Минутите ще мигат на дисплея.

Чрез или сверете минутите и потвърдете с .

Моля, имайте предвид: След продължително прекъсване на захранващото напрежение може да се наложи отново да сверите часовника.

ВСЕКИДНЕВНА УПОТРЕБА

. ИЗБЕРЕТЕ ФУНКЦИЯ

Просто натиснете бутона за необходимата функция, за да я изберете.

. ЗАДАЙТЕ ПРОДЪЛЖИТЕЛНОСТТА

 След като изберете необходимата функция, използвайте или , за да настроите продължителността

на работата.

Времето може да се променя по време на готвене с натискане на или или чрез увеличаване на продължителността с 30 секунди всеки път при натискане на

. НАСТРОЙТЕ МИКРОВЪЛНОВАТА МОЩНОСТ

 Натиснете колкото пъти е необходимо, за да изберете нивото на мощност за микровълновата.

Моля, имайте предвид: Можете също да променят настройката по време на готвене, като натискате

. АВТО-ПАРА

 Натискайте , докато се изведе необходимата категория храна, след което използвайте или , за да настроите теглото на храната.

. DYNAMIC DEFROST

 Натиснете , след което използвайте или , за да настроите теглото на храната.

По време на размразяване функцията за кратко ще остане на пауза, за да можете да обърнете храната.

След като завършите операцията, затворете вратичката и натиснете .

. АКТИВИРАНЕ НА ФУНКЦИЯ

След като приложите необходимите настройки, натиснете , за да активирате функцията.

Можете да натиснете по всяко време, за да поставите текущо активната функция на пауза.

. ЗАЩИТНО ЗАКЛЮЧВАНЕ

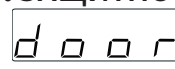
 Тази функция се активира автоматично за предотвратяване на ненадейното включване на фурната. Отворете и затворете вратичката, след което натиснете , за да стартирате функцията.

. ПАУЗА

За да поставите активна функция на пауза, например, за да разбъркате или обърнете храната, просто отворете вратичката. За да подновите процеса на готвене, затворете вратичката и натиснете .

• БЪРЗ СТАРТ

Когато фурната е изключена, натиснете , за да активирате готвенето с микровълнова функция, зададена на пълна мощност (750 W) за 30 секунди.

Всеки път когато натиснете бутона , към времето за готвене се прибавят още 30 секунди.

• СВЕРЯВАНЕ НА ЧАСОВНИКА



При изключена фурна натискайте , докато двете цифри за часа

(отляво) започнат да мигат.





Чрез  или  сверете часа и потвърдете с :

Минутите ще мигат на дисплея.

Чрез  или  сверете минутите и потвърдете с 

Моля, имайте предвид: След продължително прекъсване на захранващото напрежение може да се наложи отново да сверите часовника

• КУХНЕНСКИ ТАЙМЕР

Когато фурната е изключена, дисплеят може да се използва като таймер. За да активирате функцията и зададете продължителността на необходимото време, използвайте  или . Натиснете , за да нагласите мощността на 0 W, след което натиснете , за да активирате обратното броене

Моля, имайте предвид: Таймерът не активира никоя от програмите за готвене.

За да спрете таймера по всяко време, натиснете 

ПОЛЕЗНИ СЪВЕТИ

КАК ДА СЕ ЧЕТЕ ГОТВАРСКАТА ТАБЛИЦА

Таблицата показва най-подходящата функция за използване за всяка посочена храна.

Времето за готвене се отнася за цикъла на готвене на фурната във вътрешността на фурната, с изключение на фазата за предварително нагриване (когато е необходима).

Стойностите и времената за готвене са приблизителни и зависят от количеството на храната и от използваните принадлежности. Винаги гответе храната в продължение най-малко на посоченото време, след което проверете дали е готова.

За да получите оптимални резултати, следвайте внимателно препоръките в таблицата за готвене, когато избирате принадлежностите.

СЪВЕТИ ЗА ГОТВЕНЕ С МИКРОВЪЛНИ

Микровълните проникват в храната до определена дълбочина; следователно ако готвите няколко неща едновременно, трябва да оставите достатъчно място между храните.

Малките парчета се готвят по-бързо от големите: нарежете храната на равни по размер парчета с цел равномерно готвене.

По време на процеса на готвене с микровълни влагата се изпарява: използването на устойчив на микровълни капак помага за намаляването на загубата на влага.

Когато извадите храната от микровълновата, тя ще продължи да се готви известно време след това. Препоръчваме следователно винаги да оставяте храната да престои няколко минути след приключване на готварския цикъл.

Препоръчително е да разбърквате храната по време на процеса готвене с микровълни. Когато разбърквате, преместете сготвените парчета от външния край към центъра, а неготовите парчета от центъра към външния край.

Поставяйте тънките резени месо един върху друг или ги преплитайте. По-дебелите резени, като бифтек и колбаси, трябва да се поставят близо един до друг.

СТРЕЧ ФОЛИО И ОПАКОВКИ

Сваляйте телените връзки от плика преди поставяне на пластмасови или хартиени пликосе във фурната.

Пластмасовото фолио трябва да се набразди или пробие с вилица, за да се освободи налягането и да се предотврати избухване, поради натрупването на пара по време на готвенето.

ТЕЧНОСТИ

Течностите могат да се загреят над точката им на кипене без видима поява на мехурчета. Това би могло да доведе до внезапно изкипяване на горещи течности.

За да предотвратите това:

- Избягвайте използването на съдове с тесни гърла.
- Разбърквайте течността, преди да поставите съда във фурната, и оставете в съда чаената лъжичка.
- След затопляне разбъркайте отново, преди да извадите внимателно съда от микровълновата фурна.

ЗАМРАЗЕНИ ХРАНИ

За най-добри резултати препоръчваме да размразявате директно върху стъклената въртяща се поставка. Ако е необходимо, използвайте съд от лека пластмаса, който е подходящ за микровълнова.

Варени храни, задушени ястия и месни сосове се размразяват по-добре, ако се разбъркват по време на размразяването.

Разделете парчетата, когато започнат да се размразяват: разделените части ще се размразяват по-бързо.

БЕБЕШКИ ХРАНИ

След затопляне на бебешка храна или течности в бебешка бутилка или съд за бебешка храна винаги разбърквайте и пробвайте температурата преди хранене.

Така ще гарантирате, че топлината е равномерно разпределена и ще се избегнат рисковете от опарване или изгаряния.

Преди затопляне непременно сваляйте капака и биберона.

ТАБЛИЦИ ЗА ПЕЧЕНЕ

ХРАНА	КОЛИЧЕСТВО	ФУНКЦИЯ	POWER (W)	ВРЕМЕ (МИН)	ВРЕМЕ ЗА ПРЕ-СТОЙ (МИН)	ПРИНАД-ЛЕЖНОСТИ	ЗАБЕЛЕЖКИ
Пуканки	1 пакет		750	2 - 3	-	-	Прегънете па-кета.
Картофи	4		500	12 - 15 *	4	-	Надупчете с вилица.
Зеленчуци (пресни)	300 - 400 g		750	4 - 7	2	-	Покрийте с капак. Добавете вода.
Зеленчуци (замразени)	250 - 400 g		750	4 - 9	2	-	Покрийте с капак.
Пиле (филета или парчета)	400 - 500 g		750	8 - 10	5	-	Поставете само на едно ниво.
Бекон	4 резена		750	3 - 5	1 - 2	-	Покрийте с капак.
Парчета месо	600 - 700 g		750	10 - 12	5	-	Покрийте с капак.
Филе от риба	400 g		500	6 - 8	2	-	Покрийте с капак.

ПРЕТОПЛЯНЕ В МИКРОВЪЛНОВАТА

ХРАНА	КОЛИЧЕСТВО	ФУНКЦИЯ	POWER (W)	ВРЕМЕ (МИН)	ВРЕМЕ ЗА ПРЕ-СТОЙ (МИН)	ПРИНАД-ЛЕЖНОСТИ	ЗАБЕЛЕЖКИ
Готово ястие	400 - 500 g		500	6 - 7	1		Покрийте с капак.
Кренвирши	1-2 бр.		750	1 - 2	2		Надупчете.
Кюфтета	250 g		750	2 - 3	2		
Напитки	2 чаши		750	1 - 2	-		
Супа	1 купа		500	4 - 6	2		Покрийте с капак. Разбъркайте.
Сос	1 купа		500	4 - 6	2		Не напълвайте съда повече от 3/4. Разбъркайте.

* Обърнете храната при изтичане на половината от времето за готвене

Легенда	Микровълни 	Топлоустойчива плоча/съд, подходящ за микровълнови фурни 
---------	---	---

ИЗПИТАНИ РЕЦЕПТИ

Съставени за сертифициращите органи съгласно стандарт IEC 60705

ХРАНА	ФУНКЦИЯ	КОЛИЧЕСТВО	ПРОДЪЛЖИТЕЛНОСТ НА ГОТВЕНЕТО (МИН)	POWER (W)	ПРИНАДЛЕЖНОСТИ
Напитка (претопляне)		2 чаши	1 - 2	750	Подходящ за микровълнова фурна съд
Яйчен крем		750 g	10 - 11	750	Подходящ за микровълнова фурна съд (Пирекс 3.220)
Пандишпан		475 g	6 - 7	750	Подходящ за микровълнова фурна съд (Пирекс 3.827)
Руло „Стефани“		900 g	13 - 15	750	Подходящ за микровълнова фурна съд (Пирекс 3.838)
Размразяване на месо (обръщайте по средата на процеса на размразяване)		500	12 - 13	160	Въртяща се поставка

Легенда	Микровълни 	Топлоустойчива плоча/съд, подходящ за микровълнови фурни 
---------	---	---

Преди да пристъпите към поддръжка или почистване на фурната се убедете, че не е гореща.

Не използвайте уреди, почистващи с пара.

Не използвайте стоманена вълна, стъргалки или абразивни/разяждащи почистващи препарати, тъй като те могат да повредят повърхностите на уреда.

ВЪТРЕШНИ И ВЪНШНИ ПОВЪРХНОСТИ

- Почистете повърхностите с влажна кърпа. Ако са силно замърсени, добавете няколко капки миеш препарат с неутрален рН. Подсушете със суха кърпа.
- Почистете стъклото на вратичката с подходящ течен препарат за почистване.
- На равни интервали или в случай на разливане отстранявайте въртящата се поставка и стойката, за да почистите дъното на фурната, премахвайки всички остатъци от храна.
- За да премахнете особено упорити остатъци от храна, се препоръчва да кипнете чаша чешмяна вода, като я поставите в микровълновата фурна при максимална мощност за няколко минути: получената пара ще смекчи остатъците и ще улесни премахването им.

Моля, имайте предвид: Добавянето на лимонов сок към водата помага за премахване на миризми от готвенето.

ПРИНАДЛЕЖНОСТИ

Всички принадлежности могат да бъдат почистени в съдомиялна машина.

ОТСТРАНЯВАНЕ НА НЕИЗПРАВНОСТИ

Проблемите и неизправностите, които е възможно да възникнат, често се разрешават лесно. Преди да се свързвате със Сервиза за следпродажбено обслужване, проверете следната таблица, за да видите дали можете да разрешите проблема самостоятелно. Ако проблемът продължава да възниква, свържете се с най-близкия Сервиз за следпродажбено обслужване.



Прочетете внимателно инструкциите относно безопасността преди да изпълнявате следните дейности

Проблем	Възможна причина	Решение
Фурната не работи	Няма захранване с електроенергия.	Проверете дали има напрежение в мрежата и дали фурната е с включено електрозахранване
	Уредът е изключен от мрежата.	Изключете фурната и я включете отново, за да проверите дали неизправността е отстранена
	Неизправност.	
Часът мига	Няма захранване с електроенергия.	Трябва да нулирате времето: Следвайте инструкциите в раздела „Използване на уреда за първи път“
На дисплея се изписва “Err”	Софтуерна неизправност.	Свържете се с най-близкия център за следпродажбено обслужване на клиенти и съобщете числото след “Err”.
Фурната шуми дори когато е изключена	Вентилаторът за охлаждане работи.	Отворете вратичката и изчакайте процесът на охлаждане да завърши.

ТЕХНИЧЕСКИ ДАННИ

 Подробните технически характеристики на изделието, в това число и оценката за енергийна ефективност на фурната, могат да се прегледат и изтеглят от нашия уебсайт **docs.hotpoint.eu**

СЛЕДПРОДАЖБЕНО ОБСЛУЖВАНЕ

ПРЕДИ СВЪРЗВАНЕ С ОТДЕЛА ЗА СЛЕДПРОДАЖБЕНО ОБСЛУЖВАНЕ

1. Проверете дали можете да отстраните сами проблема с помощта на мерките, посочени в раздела „Отстраняване на неизправности“.

2. Изключете и включете уреда отново, за да видите дали проблемът не е отстранен.

АКО ПРОБЛЕМЪТ ПРОДЪЛЖАВА ДА ВЪЗНИКВА, СЛЕД КАТО СТЕ ИЗПЪЛНИЛИ ВСИЧКИ НЕОБХОДИМИ ПРОВЕРКИ, СВЪРЖЕТЕ СЕ С НАЙ-БЛИЗКИЯ ЦЕНТЪР ЗА СЛЕДПРОДАЖБЕНО ОБСЛУЖВАНЕ.

За техническа помощ се обадете на номера, посочен на приложената към продукта гаранционна книжка или следвайте инструкциите в уебсайта ни. Бъдете готови да посочите:

- Кратко описание на възникналата неизправност
- Точния тип и модел на изделието
- Кода за техническо обслужване (номера след думата SERVICE на идентификационната табелка, поставена на изделието; може да се намери на левия ръб на отделението за готвене при отворена вратичка на фурната).
- пълния си адрес
- Телефонен номер за контакт.

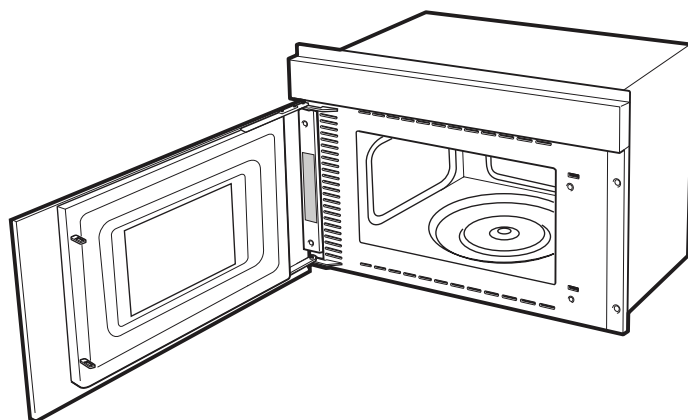

Моля, имайте предвид: Ако е необходим ремонт, свържете се с упълномощен сервизен център, който със сигурност използва оригинални резервни части и изпълнява ремонта правилно.

Моля, направете справка с приложената гаранционна книжка за повече информация относно гаранцията.

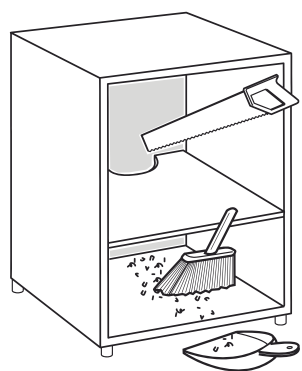
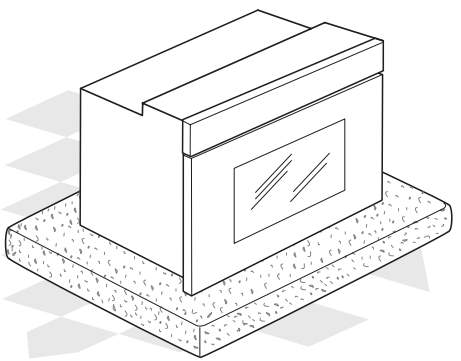
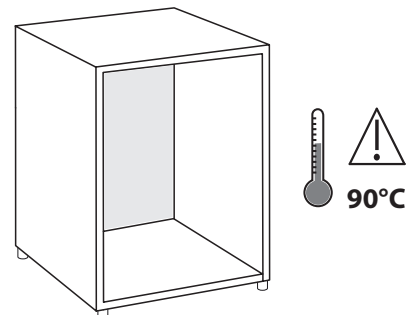
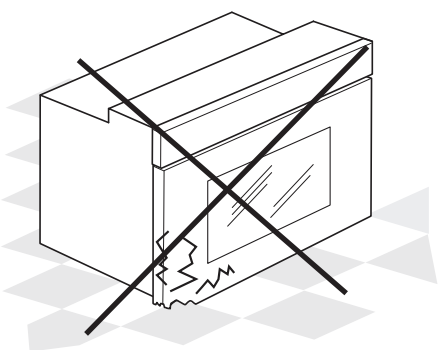
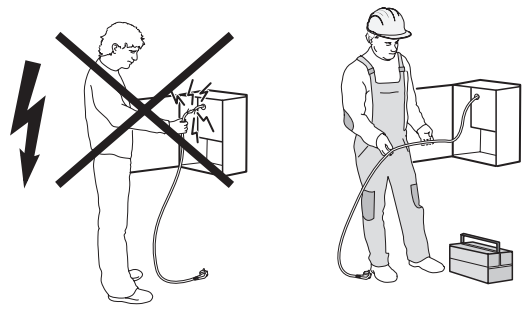
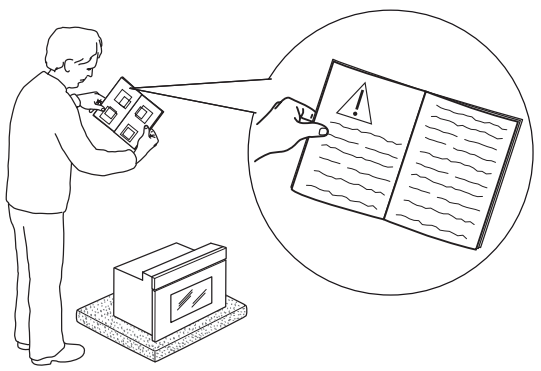
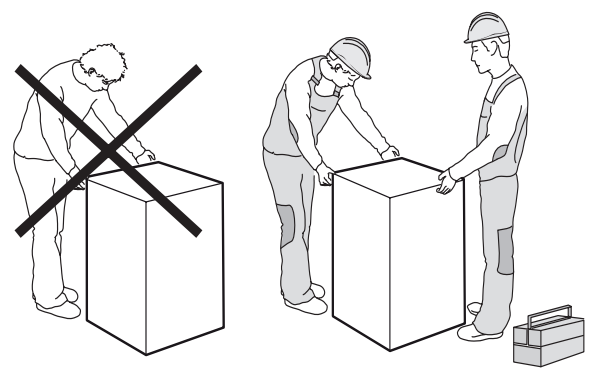
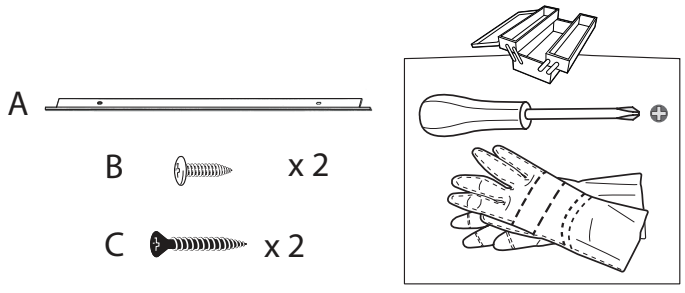

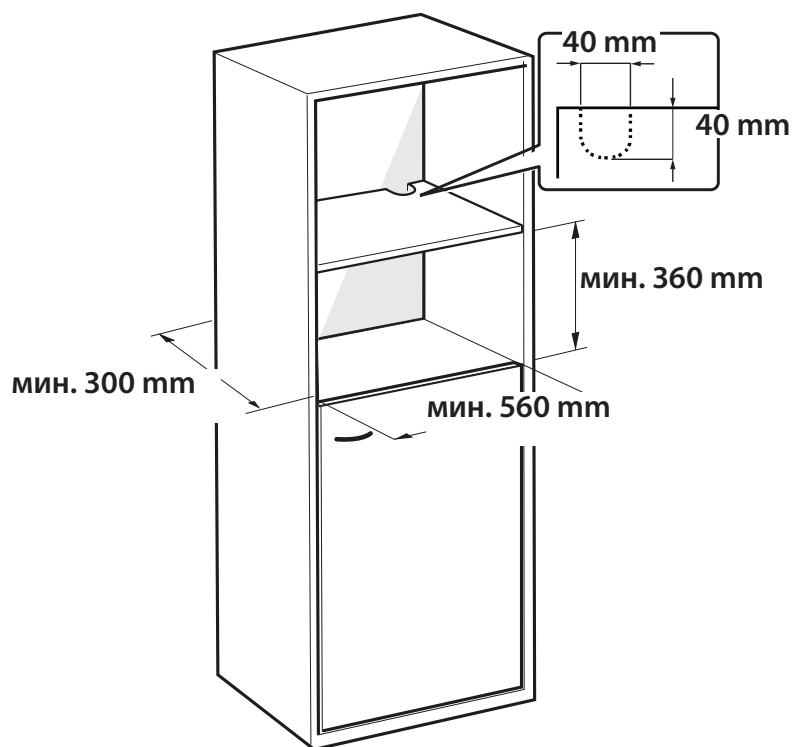
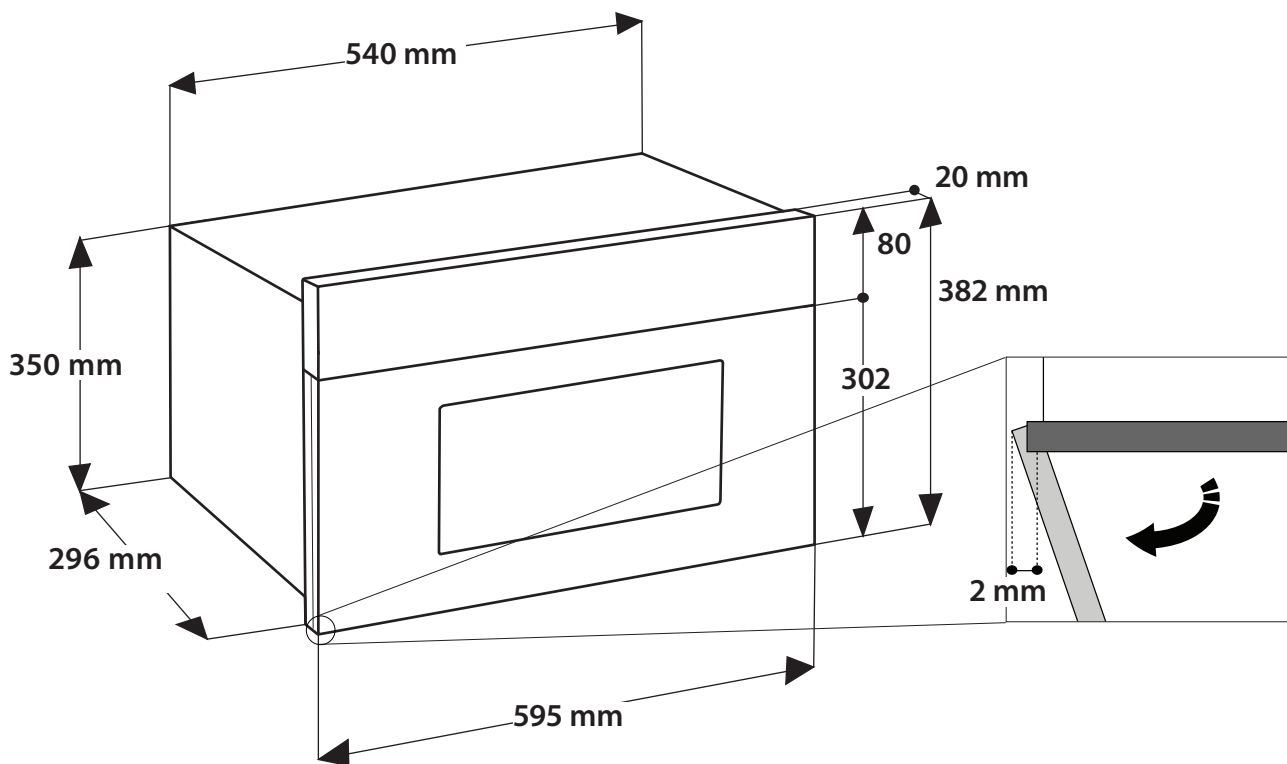

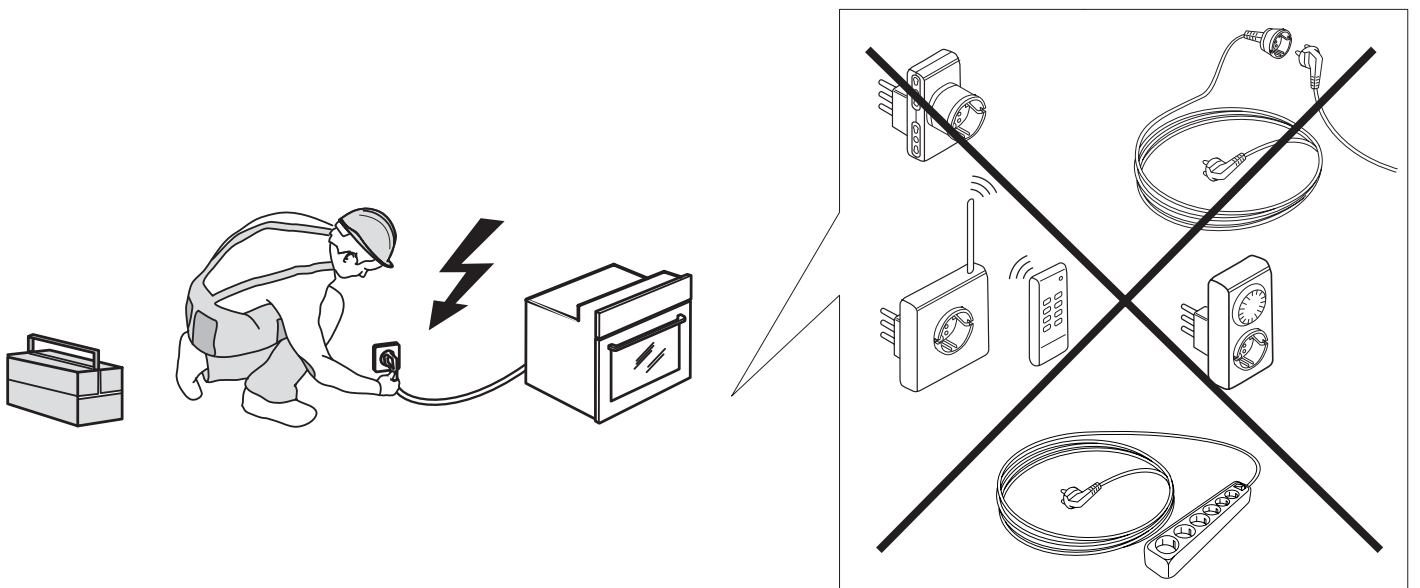
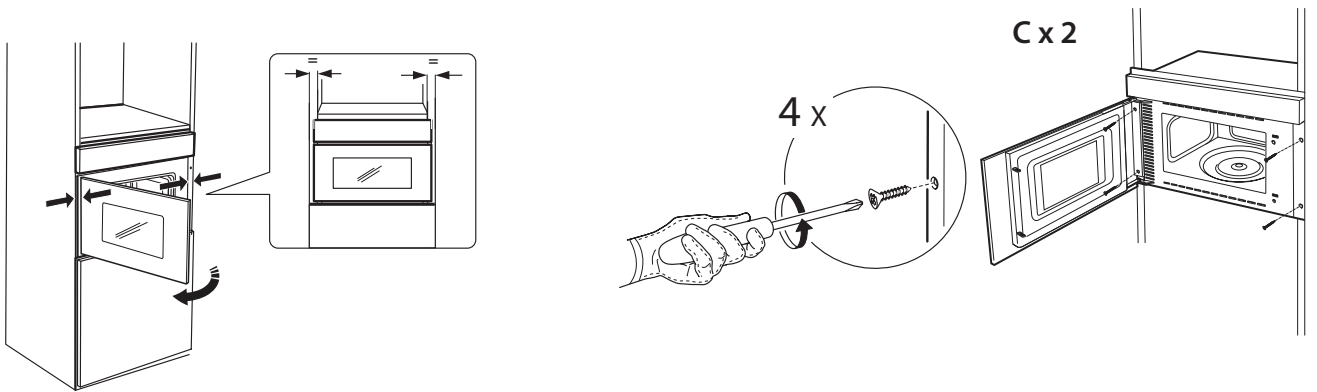
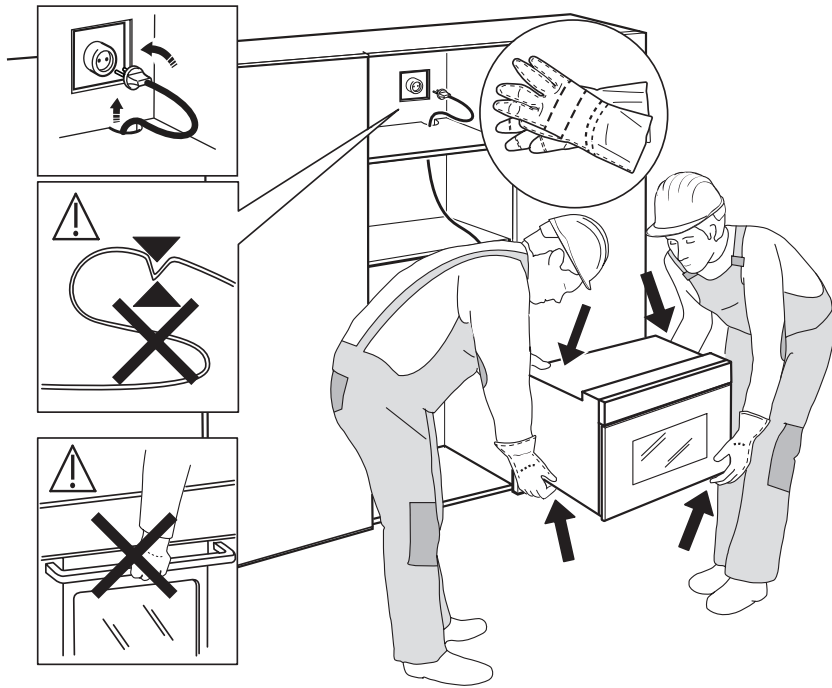



400010855709

Отпечатано в Италия

Hotpoint
ARISTON