



### DZIĘKUJEMY ZA ZAKUP PRODUKTU WHIRLPOOL.

Aby uzyskać pełną pomoc i wsparcie, należy zarejestrować swój produkt na:  
[www.whirlpool.eu/register](http://www.whirlpool.eu/register)

**⚠ Przed użyciem urządzenia prosimy o uważne przeczytanie Zasad bezpieczeństwa i ochrony zdrowia.**  
**Panel sterowania zmywarki uruchamia się przyciskiem WŁ./WYŁ.**  
**W celu oszczędzania energii panel sterowania wyłącza się automatycznie po upływie 10 minut, jeśli nie zostanie wybrany żaden program.**

## OPIS PRODUKTU

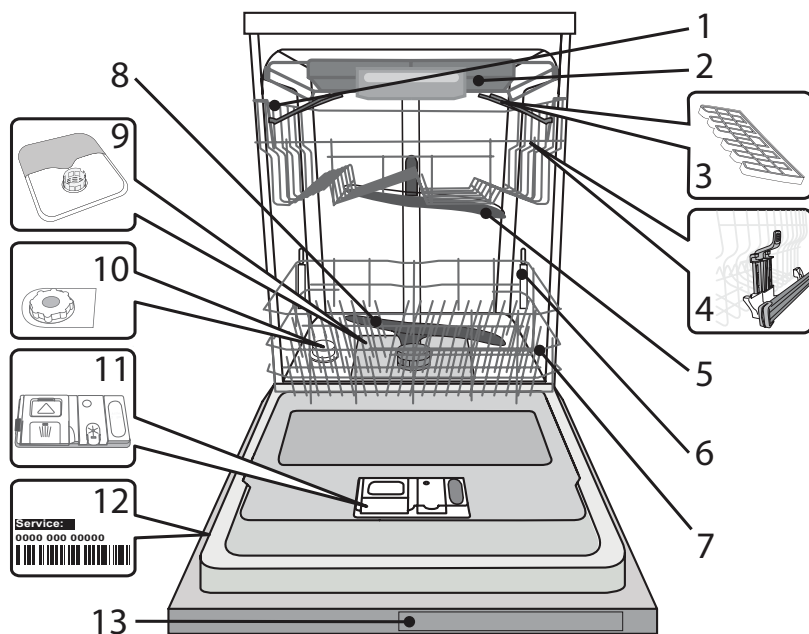

1. Górny kosz
2. Półka-kosz na sztućce
3. Składane półeczki
4. Regulator wysokości górnego kosza
5. Górne ramię natryskowe
6. Wspornik Power Clean
7. Dolny kosz
8. Dolne ramię natryskowe
9. Zespół filtra
10. Zbiornik soli
11. Dozowniki detergentu i płynu nabyliczającego
12. Tabliczka znamionowa
13. Panel sterowania

## PANEL STEROWANIA

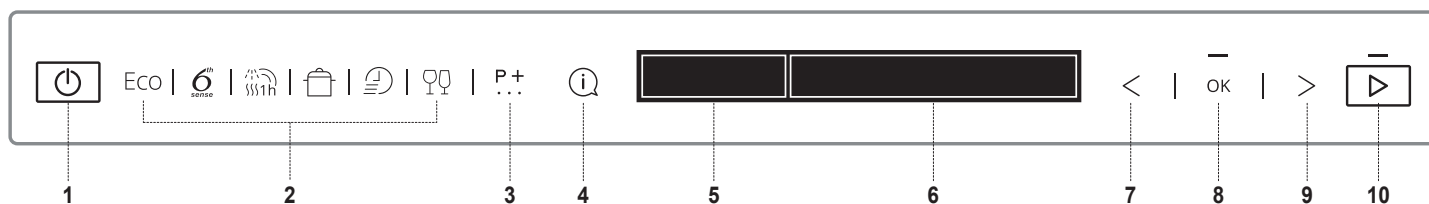

1. Przycisk WŁ./WYŁ.
2. 6 przycisków CYKLI ZMYWANIA umożliwiających bezpośrednie włączenie najczęściej wybieranych cykli
3. Przycisk CYKL EKSTRA . Włączanie dodatkowych cykli
4. Przycisk INFO. Dostarcza informacji na temat wybranego cyklu
5. WYŚWIETLACZ – wskaźniki
6. WYŚWIETLACZ – informacje
7. Przycisk POPRZEDNI do wybierania opcji/ustawień
8. Przycisk OK. Wybieranie/zmiana opcji i ustawień
9. Przycisk NASTĘPNY do wybierania opcji/ustawień
10. Przycisk START

### WYŚWIETLACZ – WSKAŹNIKI

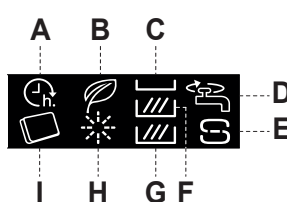

- A. OPÓŹN. STARTU
- B. ECO
- C. MULTIZONE – półka na sztućce
- D. ZAMKNIĘTY ZAWÓR WODY
- E. WSYP SÓL
- F. MULTIZONE – górny kosz
- G. MULTIZONE – dolny kosz
- H. WLEJ NABŁYSZCZACZ
- I. TABLETKA

## POCZĄTKOWE

Po podłączeniu urządzenia do zasilania po raz pierwszy, na wyświetlaczu zostaną wyświetlone instrukcje umożliwiające skonfigurowanie urządzenia w celu pierwszego użycia.

### 1. Wybór języka

|   |   |
|---|---|
| USTAWIĆ JĘZYK POLSKI?<br>◀> = ZMIANA OK = TAK | Aby wybrać język, należy nacisnąć przycisk „<” lub „>”. |
| POLSKI<br>WYBRANO                             | Potwierdzić przyciskiem „OK”.                           |

Po potwierdzeniu ustawień języka nastąpi przejście do menu początkowej konfiguracji urządzenia.

### 2. Ustawienie twardości wody

|   |  |
|---|--|
| TWARDOŚĆ WODY<br>1=MIN, 5=MAX             | Twardość wody jest ustawiona domyślnie na poziom 3. Aby zmienić ustawienie poziomu twardości wody, należy nacisnąć kilkakrotnie przycisk „<” or „>”. |
| TWARDOŚĆ WODY = 3<br>◀> = ZMIANA OK = TAK | Potwierdzić wybór, naciskając przycisk „OK”. Poziom twardości wody należy ustawić zgodnie z poniższą tabelą.   |

Aby zmiękczenie wody było prawidłowe, istotne jest ustawienie twardości wody na podstawie rzeczywistej twardości doprowadzanej wody. Tę informację można uzyskać od lokalnego dostawcy wody.

| Tabela twardości wody |                        |                        |
|-----------------------|------------------------|------------------------|
| Poziom                | Stopnie niemieckie °dH | Stopnie francuskie °fH |
| 1 Miękka              | 0 - 6                  | 0 - 10                 |
| 2 Średnia             | 7 - 11                 | 11 - 20                |
| 3 Przeciętna          | 12 - 17                | 21 - 30                |
| 4 Twarda              | 18 - 34                | 31 - 60                |
| 5 Bardzo twarda       | 35 - 50                | 61 - 90                |

### 3. Napełnianie zbiornika soli

|                               |   |
|-------------------------------|---|
| UZUPEŁNIANIE WODY             | Po ustawieniu poziomu twardości wody zbiornik soli należy napełnić wodą oraz specjalną solą regenerującą. |
| WLEJ 1,5L<br>OK = GOTOWE      | Wyjąć dolny kosz i odkręcić korek zbiornika (w kierunku przeciwnym do ruchu wskazówek zegara).            |
| WODY DO<br>OK = GOTOWE        | W pierwszej kolejności należy nalać do zbiornika wody (~1,5 litra).                                       |
| ZBIORNIKA SOLI<br>OK = GOTOWE | Po wykonaniu tej czynności przejść do następnego kroku, naciskając przycisk „OK”.                         |

|                                 |
|---------------------------------|
| UZUPEŁNIANIE SOLI               |
| WSYP 1KG SOLI DO<br>OK = GOTOWE |
| ZBIORNIKA SOLI<br>OK = GOTOWE   |

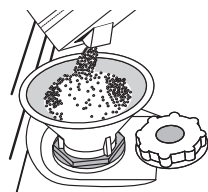

Umieścić lejek (patrz rys.) i wsypać sól aż do krawędzi zbiornika (około 1 kg); trochę wody może się wylać.

Wyjąć lejek i wytrzeć resztki soli wokół otworu.

Upewnić się, czy korek jest mocno dokręcony, aby detergent nie mógł przedostać się do zbiornika podczas programu zmywania (mogłoby to spowodować nienaprawialne uszkodzenie zmiękczacza wody).

Po wykonaniu tej czynności przejść do następnego kroku, naciskając przycisk „OK”.

Należy stosować wyłącznie taką sól, która jest specjalnie przeznaczona do zmywarek.

Gdy trzeba dosypać soli, należy przeprowadzić tę czynność przed rozpoczęciem cyklu zmywania.

**Wycieki roztworu soli lub rozsypane granulki soli mogą doprowadzić do powstania korozji i nieodwracalnie uszkodzić elementy ze stali nierdzewnej.**

**Gwarancja producenta nie obejmuje roszczeń związanych z tym zjawiskiem.**

**Jeśli zbiornik soli nie jest napełniony, zmiękczacze wody i element grzejny mogą ulec uszkodzeniu.**

### 4. Ustawienie poziomu jasności

|                                      |   |
|--------------------------------------|---|
| JASNOŚĆ WYŚWIETLACZA<br>1=MIN, 5=MAX | Jasność jest ustawiona domyślnie na poziom 5. Aby zmienić poziom jasności, należy kilkakrotnie nacisnąć przycisk „<” lub „>”. |
| JASNOŚĆ = 5<br>◀> = ZMIANA OK = TAK  | Potwierdzić wybór, naciskając przycisk „OK”.  |

### 5. Typ detergentu

|                                     |   |
|-------------------------------------|---|
| RODZAJ DETERGENTU                   | W tym kroku jest bardzo ważne, aby wybrać rodzaj detergentu, jaki będzie wykorzystywany (tabletki/ kapsułki lub żel/proszek).   |
| CZY UŻYWASZ<br>◀> = NIE OK = TAK    | Chcąc użyć detergentu w postaci tabletek wielofunkcyjnych (lub kapsułek), należy nacisnąć przycisk „OK”, a następnie przejść do kroku 7. Odkręcanie zaworu wody na następnej stronie. |
| TABLETEK<br>◀> = NIE OK = TAK       |   |
| "ALL IN ONE" ?<br>◀> = NIE OK = TAK |   |

Na wyświetlaczu będzie świecił się symbol . Jeśli do zmywania ma zostać użyty detergent w żelu lub w proszku, należy nacisnąć „<” lub „>”, a następnie przejść do kroku 6. Uzupełnianie nabłyszczacza.

### 6. Uzupełnianie nabłyszczacza\*

\*Jeżeli w poprzednim kroku został wybrany detergent w postaci tabletek wielofunkcyjnych, urządzenie pominie ten krok.

|                                  |
|----------------------------------|
| UZUPEŁNIANIE NABŁYSZCZ.          |
| WLEJ NABŁYSZCZACZ<br>OK = GOTOWE |
| DO DOZOWNIKA<br>OK = GOTOWE      |

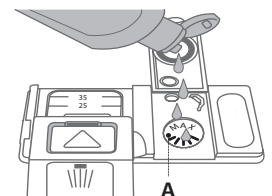
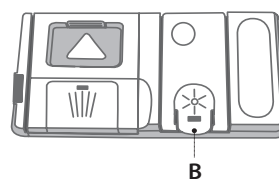

1. Otworzyć dozownik **B**, naciskając i podnosząc klapkę na pokrywce.
2. Ostrożnie wlewać płyn nablyszczający, aż do kreski oznaczającej maksymalny poziom napełnienia (110 ml) **A** – unikać rozlewania płynu. Jeśli tak się stanie, należy natychmiast wytrzeć rozlany płyn suchą szmatką.
3. Zatrzasać pokrywkę (będzie słycać charakterystyczny odgłos zamykania).
4. Potwierdzić czynność przyciskiem „OK”.

**NIGDY nie wlewać płynu nablyszczającego bezpośrednio do komory zmywarki.**

### Ustawianie dawki nablyszczacza

(nie jest wymagane w przypadku użycia tabletek/kapsułek)

Ilość płynu nablyszczającego zależy od rodzaju stosowanego detergentu. Im niższe ustawienie, tym mniejsza ilość płynu nablyszczającego jest dozowana. Ustawienie fabryczne to (5). Aby zmienić ustawienie, należy wykonać czynności zgodnie z instrukcjami podanymi w rozdziale „USTAWIENIA/MENU”.

### 7. Odkręcanie zaworu wody

ODKRĘCANIE ZAWORU WODY

ODKRĘĆ  
OK = GOTOWE

ZAWÓR WODY  
OK = GOTOWE



Sprawdzić, czy zawór wody jest otwarty. Jeżeli jest zamknięty, należy go otworzyć, a następnie nacisnąć przycisk „OK”.

### 8. Pierwszy cykl zmywania

PIERWSZY CYKL MYCIA

PROSZĘ URUCHOMIĆ  
OK = GOTOWE

CYKL INTENSYWNY  
OK = GOTOWE

BEZ NACZYŃ  
OK = GOTOWE

ABY ZAKOŃCZYĆ  
OK = GOTOWE

INSTALACJĘ  
OK=GOTOWE

Przed rozpoczęciem normalnego stosowania urządzenia zaleca się, aby w pierwszej kolejności zastosować cykl Intensywny w celu przeprowadzenia kalibracji urządzenia.

Należy umieścić detergent w komorze **B** (patrz poniżej), a następnie nacisnąć przycisk „OK”.

Automatycznie zostanie wybrany cykl automatyczny. Nacisnąć przycisk „START”  i w ciągu 4 sekund zamknąć drzwiczki urządzenia.

Z powodu procesu automatycznej kalibracji urządzenia pierwszy cykl zmywania może potrwać nawet do 20 minut dłużej.

Po zakończeniu tego procesu urządzenie jest gotowe do normalnego użytkowania.

## DODAWANIE DETERGENTU

**Należy stosować wyłącznie takie detergenty, które są specjalnie przeznaczone do zmywarek.**

Aby uzyskać najlepsze rezultaty mycia i suszenia, wymagane jest jednoczesne zastosowanie detergentu, płynu nablyszczającego i soli. Zalecamy używanie detergentów, które nie zawierają fosforu lub chloru, ponieważ takie produkty nie są szkodliwe dla środowiska.

Dobre rezultaty zmywania zależą również od właściwej ilości używanego detergentu.

Przekroczenie zalecanych ilości nie będzie miało wpływu na bardziej efektywny wynik zmywania, natomiast spowoduje wzrost zanieczyszczenia środowiska naturalnego.

Ilość detergentu można dostosować do poziomu zabrudzenia. W przypadku normalnie zabrudzonych naczyń można użyć około 35 g (detergentu w proszku) lub 35 ml (detergentu w płynie) i dodatkowo jedną łyżeczkę detergentu, bezpośrednio do komory zmywarki. Jeśli używane są tabletki, wystarczy jedna tabletkę.

Gdy naczynia są tylko lekko zabrudzone lub przed umieszczeniem ich w zmywarce zostały splukane wodą, można odpowiednio zmniejszyć ilość używanego detergentu (minimum 25 g/ml) tzn. zrezygnować z proszku/żelu umieszczanego bezpośrednio w komorze zmywarki.

Aby otworzyć dozownik detergentu, nacisnąć przycisk **A**. Detergent można wsypywać/wlewać tylko do suchego dozownika **B**. Detergent przeznaczony do mycia wstępnie wsypywać/wlewać bezpośrednio do komory zmywarki.

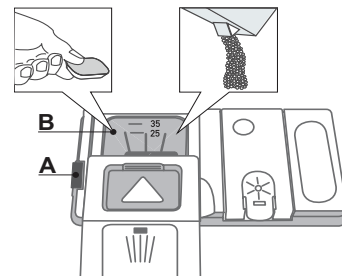

1. Odmierzając porcję detergentu, odnieść się do podanych wcześniej informacji, aby dodana ilość detergentu była prawidłowa. Wewnątrz dozownika **B** znajdują się oznaczenia, które pomogą w odmierzeniu porcji detergentu.
2. Przed zatrzasknięciem pokrywy usunąć pozostałości detergentu z krawędzi dozownika.
3. Zamknąć pokrywkę dozownika detergentu, pociągając ją w górę do momentu, gdy urządzenie zamykające zostanie zablokowane na swoim miejscu.

Dozownik detergentu otwiera się automatycznie w odpowiednim czasie, zgodnie z danym programem.

Nawet jeśli używany jest produkt wielofunkcyjny, zaleca się zastosowanie soli, zwłaszcza jeśli woda jest twarda lub bardzo twarda (postępować zgodnie z instrukcjami podanymi na opakowaniu).

## PORADY I WSKAZÓWKI

### PORADY

Przed włożeniem naczyń do kosza, należy usunąć wszystkie resztki jedzenia i opróżnić szklanki. Nie trzeba ich wcześniej płukać pod bieżącą wodą.

Rozmieścić naczynia tak, aby były mocno utrzymywane na miejscu i nie mogły się przewrócić; pojemniki ułożyć tak, aby ich otwory były skierowane w dół, a wklęsłe/wypukłe elementy były ustawione ukośnie, dzięki czemu woda będzie mogła docierać do każdej powierzchni i swobodnie przepływać.

Ostrzeżenie: pokrywki, uchwyty, tace i patelnie nie mogą uniemożliwiać obracania się ramion natryskowych.

Wszystkie małe przedmioty należy umieszczać w koszyku na sztućce. Bardzo zabrudzone naczynia i patelnie powinny być umieszczane w dolnym koszu, ponieważ w tej części komory zmywarki strumienie wody są silniejsze i zmywanie jest bardziej skuteczne.

Po włożeniu naczyń do zmywarki trzeba sprawdzić, czy ramiona natryskowe mogą obracać się swobodnie.

### DEZYNFEKCJA ZMYWARKI

Aby uniknąć powstawania nieprzyjemnych zapachów i tworzenia się osadów, które mogą pojawić się w zmywarce, należy co najmniej raz w miesiącu włączyć program z wysoką temperaturą. Aby wyczyścić zmywarkę, należy wsypać/wlać jedną łyżeczkę detergentu i włączyć program bez wkładania naczyń.

### NACZYNIA NIE NADAJĄCE SIĘ DO ZMYWANIA W ZMYWARKACH

- Naczynia i sztućce drewniane.
- Szklanki z delikatnym zdobieniem, wyroby artystyczne lub naczynia zabytkowe. Ich zdobienia nie są odporne.
- Elementy z tworzywa sztucznego, które nie są odporne na wysokie temperatury.
- Naczynia miedziane i cynowe.
- Naczynia zabrudzone popiołem, woskiem, smarem lub tuszem. Kolory szklanych dekoracji oraz aluminiowe/srebrne części mogą zmienić się lub ściemnieć podczas zmywania. Niektóre rodzaje wyrobów szklanych (np. kryształ) mogą stracić przezroczystość po zbyt wielu cyklach zmywania.

### USZKODZENIE NACZYŃ SZKLANYCH I PORCELANOWYCH

- W zmywarkach można myć tylko takie naczynia szklane i porcelanowe, których producent deklaruje, że są przeznaczone do zmywarek.
- Używać delikatnego detergentu, przeznaczonego do porcelany.
- Naczynia szklane i porcelanowe należy wyjmować ze zmywarki, jak tylko zmywanie się skończy.

## ŁADOWANIE KOSZY

### PÓŁKA NA SZTUĆCE

Trzecia półka jest przeznaczona do umieszczania sztućców.

Sztućce należy wkładać tak, jak to pokazano na rysunku.

Rozdzielone ułożenie sztućców ułatwia ich wyjmowanie po zmywaniu i zapewnia lepsze wysuszenie.

**Noże i inne akcesoria o ostrych czubkach i krawędziach należy układać ostrzami skierowanymi w dół lub układać je poziomo na podnoszonych półeczkach, w górnym koszu.**

Konstrukcja kosza umożliwia umieszczenie po środku małych naczyń takich, jak filiżanki do kawy.

Półka na sztućce jest wyposażona w dwie przesuwne boczne półki, aby uzyskać jak największą przestrzeń pod spodem i umożliwić umieszczenie wysokich naczyń w górnym koszu.

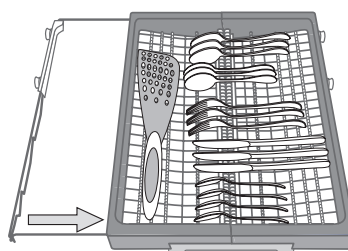
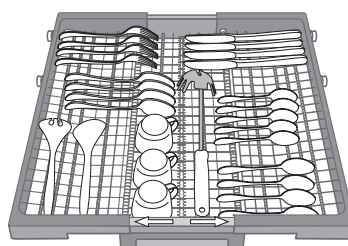
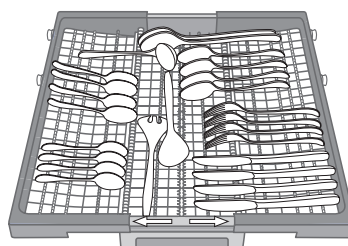



## GÓRNY KOSZ

Tu należy wkładać delikatne i lekkie naczynia: szklanki, filiżanki, talerzyki, małe miseczki do sałatek.

Górny kosz jest wyposażony w podnoszone wsporniki, które mogą być używane w pozycji pionowej przy wkładaniu spodeczków/talerzyków deserowych lub w pozycji opuszczonej, przy wkładaniu misek i pojemników na żywność.

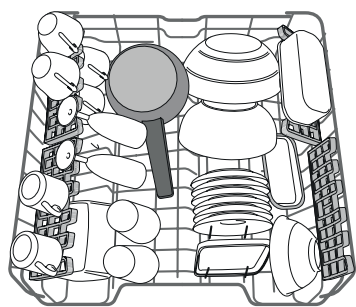

(przykładowe załadowanie górnego kosza)

### SKŁADANE PÓŁECKI Z REGULOWANYM POŁOŻENIEM

Składane półeczki można ustawiać na trzech różnych wysokościach, tak aby rozmieszczenie naczyń w koszu było optymalne.

Kieliszki do wina można bezpiecznie umieścić, wkładając nożkę każdego kieliszka do odpowiedniego otworu.

W celu optymalnego wysuszenia naczyń, półeczki można bardziej pochylić. Aby zmienić nachylenie, należy podnieść półeczkę, lekko ją przesunąć i ustawić w żądanym położeniu.

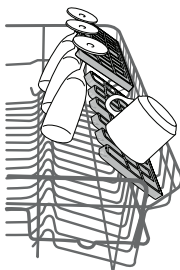

## DOLNY KOSZ

Do garnków, pokrywek, talerzy, misek do sałatek, sztućców itp. Duże talerze i pokrywki powinny być umieszczane z boku, aby uniknąć stykania się z ramieniem natryskowym.

Dolny kosz jest wyposażony w podnoszone wsporniki, które mogą być używane w położeniu pionowym przy wkładaniu talerzy lub w położeniu poziomym, aby ułatwić wkładanie patelni i misek.

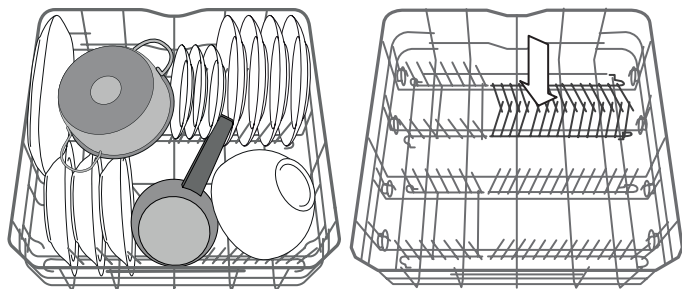

(przykładowe załadowanie dolnego kosza)

### PIELĘGNACJA SZKŁA

Specjalne akcesorium, umożliwiające bezpieczne składowanie w dolnym koszu różnego rodzaju kieliszków.

Zachowując optymalne, stabilne położenia kieliszków, zapewnia ich doskonałe czyszczenie i suszenie.

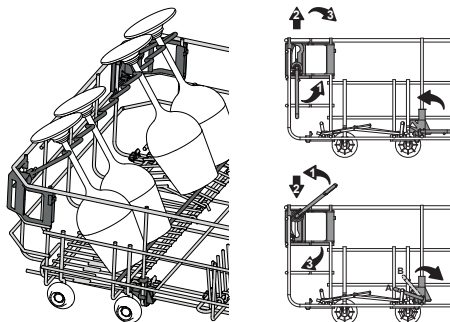

### REGULACJA WYSOKOŚCI GÓRNEGO KOSZA

Wysokość górnego kosza można wyregulować: wyższe położenie umożliwia umieszczenie dużych naczyń w dolnym koszu, a niższe pozwala na najwyższe ustawienie podnoszonych wsporników, co daje więcej miejsca u góry, a jednocześnie pozwala uniknąć stykania się z naczyniami umieszczonymi w dolnym koszu.

Górny kosz jest wyposażony w **regulator wysokości górnego kosza** (patrz ilustracja); bez naciskania dźwigni

można łatwo podnieść kosz trzymając go za boczne części i umieszczając stabilnie w górnym położeniu.

Aby przywrócić dolne położenie, nacisnąć dźwignie **A** po bokach kosza i przesunąć kosz w dół.

**Zdecydowanie zalecamy, aby nie regulować wysokości kosza, gdy jest załadowany.**

**NIGDY nie podnosić lub opuszczać kosza tylko z jednej strony.**

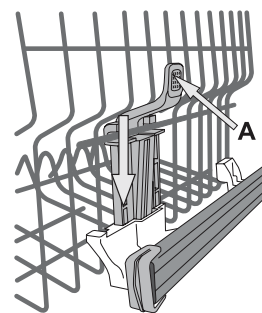

### SYSTEM POWER CLEAN W DOLNYM KOSZU

System Power Clean® wykorzystuje specjalne dysze wodne znajdujące się z tyłu komory, które pozwalają na intensywne mycie bardzo zabrudzonych naczyń.

Umieszczając garnki/patelnie skierowane w stronę elementu Power Clean®, należy włączyć **POWER CLEAN** na panelu sterowania.

Dolny kosz jest wyposażony w opcję Power Clean, czyli specjalne miejsce do umieszczania dużych przedmiotów. Z tyłu kosza znajduje się wysuwany wspornik, który może być używany do podparcia patelni lub blach do pieczenia i ustawienia ich pionowo, dzięki czemu będą zajmowały mniej miejsca.

Stosowanie opcji Power Clean®:

1. Dostosować obszar Power Clean® (G), składając tylne uchwyty w taki sposób, aby móc włożyć garnki.
2. Włożyć przechylone w pionie garnki i patelnie w obszar Power Clean®. Garnki muszą być zwrócone w kierunku silnych dysz wodnych.

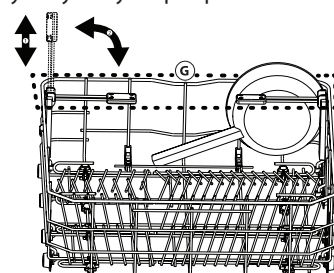
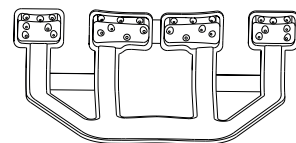

## WYBÓR CYKLU I OPCJI

Pełna lista dostępnych cykli i opcji znajduje się w **Tabeli cykli** na następnej stronie. domyślnie jest ustawiony cykl Eco. Jeśli chcemy, aby domyślnie był ustawiany ostatnio wybrany cykl, można to zmienić w „Menu ustawień”.

Cykl można wybrać naciskając 1 z 6 przycisków bezpośredniego włączania cyklu, lub kilkakrotnie naciskając przycisk „Cykl ekstra”. Po przejściu do ostatniego kolejnego naciśnięcie spowoduje przejście z powrotem do pierwszego.

Naciskając przycisk cyklu, aby wybrać cykl dostosowany do poziomu zabrudzenia naczyń i zgodny z tabelą cykli. Na wyświetlaczu zostanie wyświetlona informacja:

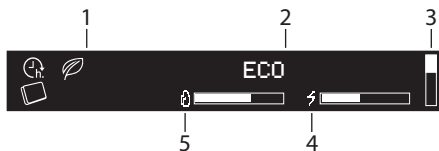

1. Wskaźniki
2. Nazwa wybranego cyklu
3. Pionowy pasek wskazujący tylko pozycję z listy cykli ekstra
4. Zużycie energii w wybranym cyklu
5. Zużycie wody w wybranym cyklu

Trzy sekundy po wybraniu cyklu zostaje wyświetlony czas i temperatura (zależnie od dostępności).

Naciskając przycisk „INFO” (i), aby wyświetlić krótki opis cyklu i odpowiadające mu zużycie wody/energii.



W trakcie fazy wybierania miga dioda LED „START” (▶).

Dodatkowe opcje są dostępne dla większości cykli (patrz rozdział „Opcje i ustawienia”). Po wybraniu jednej z opcji jej nazwa pokazuje się na wyświetlaczu po prawej stronie.

Jeśli wybrano więcej opcji, dla każdej z nich wyświetlana jest jedna kropka. Każda nazwa opcji jest wyświetlana przez 3 sek. wraz z wyświetloną kropką.

Po zakończeniu wybierania cyklu i opcji, należy nacisnąć przycisk „START” (▶) i zamknąć drzwiczki w ciągu 4 sekund, aby rozpocząć wybrany cykl.

### ZMIANA PROGRAMU W TOKU

Jeżeli został wybrany niewłaściwy program, możliwa jest jego zmiana, pod warunkiem, że program dopiero co się rozpoczął: otworzyć drzwiczki, nacisnąć i przytrzymać przycisk „WŁ./WYŁ.” (⏻), zmywarka wyłączy się. Włączyć zmywarkę z powrotem, za pomocą przycisku „WŁ./WYŁ.” (⏻) i wybrać nowy cykl zmywania oraz żądane opcje; rozpocząć cykl, naciskając przycisk „START” (▶) i w ciągu 4 sekund zamykając drzwiczki.

### WSTRZYMANIE CYKLU (DOKŁADANIE NACZYŃ)

Otworzyć drzwiczki i włożyć naczynia do zmywarki (uwaga na GORĄCĄ parę!). Nacisnąć przycisk „START” (▶) i w ciągu 4 sekund zamknąć drzwiczki; cykl zostanie wznowiony od momentu w którym został przerwany.

### POSTĘPOWANIE W PRZYPADKU PRZERWY W DZIAŁANIU

Jeśli drzwiczki zostaną otwarte podczas cyklu zmywania, albo wystąpi przerwa w dopływie prądu, cykl zostanie wstrzymany. Aby wznowić cykl od momentu w którym został przerwany, nacisnąć przycisk „START” (▶) i w ciągu 4 sekund zamknąć drzwiczki.

Po zakończeniu cyklu rozlega się sygnał dźwiękowy, a na wyświetlaczu pojawia się komunikat:







Na wyświetlaczu mogą zostać wyświetlone dodatkowe informacje:

- WSYF SÓL – informuje o konieczności uzupełnienia soli w pojemniku.
- WLEJ NABŁYSZCZACZ – informuje o konieczności uzupełnienia nablyszczacza.
- ODKAMIEŃ I WYCZYŚĆ ZMYWARKĘ REKOMENDUJEMY WPRO – co 50 cykli, zaleca się użycie środka czyszczącego WPRO (zgodnie z instrukcją na opakowaniu).

Otworzyć drzwiczki urządzenia (uwaga na gorącą parę!) i rozładować kosze, zaczynając od kosza dolnego. W przypadku, gdy konieczne jest uzupełnienie soli lub nablyszczacza, zalecane jest przeprowadzenie wymaganych czynności bezpośrednio przed rozpoczęciem kolejnego cyklu.

Po 10 minutach urządzenie się wyłączy.

## TABELA CYKLI

| CYKL  | Dostępne opcje *                                       | Szuflada na detergenty |         | Czas trwania cyklu zmywania (h:min)** | Zużycie wody (l/cykl) | Zużycie energii (kWh/cykl) | Faza suszenia |
|---|--|------------------------|---------|---------------------------------------|-----------------------|----------------------------|---------------|
|   |  | B                      | KO-MORA |                                       |                       |                            |               |
| ECO<br>ECO 50°  | TABLETKA, OPÓŻN. STARTU, POWER CLEAN                   | ✓                      | ✓       | 4:05                                  | 9,5                   | 0,75                       | ✓             |
|  6TH SENSE<br>50-60°  | TABLETKA, OPÓŻN. STARTU, MULTIZONE, POWER CLEAN, TURBO | ✓                      | ✓       | 1:25 - 3:00                           | 7,0 - 14,0            | 0,90 - 1,40                | ✓             |
|  1H WASH & DRY<br>55° | TABLETKA, OPÓŻN. STARTU, MULTIZONE                     | ✓                      | -       | 1:00                                  | 10,5                  | 1,20                       | ✓             |
|  INTENSYWNY<br>65°    | TABLETKA, OPÓŻN. STARTU, MULTIZONE, POWER CLEAN, TURBO | ✓                      | -       | 2:50                                  | 16,0                  | 1,60                       | ✓             |
|  SZYBKI 30'<br>50°    | TABLETKA, OPÓŻN. STARTU, MULTIZONE                     | ✓                      | -       | 0:30                                  | 9,0                   | 0,55                       | -             |
|  KRYSZTAŁY<br>45°     | TABLETKA, OPÓŻN. STARTU, MULTIZONE                     | ✓                      | -       | 1:40                                  | 11,5                  | 1,20                       | ✓             |
| <b>CYKL EKSTRA</b> – włączany po naciśnięciu przycisku P.†  |  |                        |         |                                       |                       |                            |               |
| CODZIENNY 50°   | TABLETKA, OPÓŻN. STARTU, MULTIZONE                     | ✓                      | -       | 1:35                                  | 13,0                  | 1,15                       | ✓             |
| CICHY 50°   | TABLETKA, OPÓŻN. STARTU                                | ✓                      | -       | 3:30                                  | 15,0                  | 1,15                       | ✓             |
| MYCIE WSTĘPNE zimna   | OPÓŻN. STARTU, MULTIZONE                               | -                      | -       | 0:12                                  | 4,5                   | 0,01                       | -             |
| DEZYNFEKCJA 65°   | OPÓŻN. STARTU  | ✓                      | -       | 1:40                                  | 10,0                  | 1,30                       | ✓             |
| AUTOCZYSZCZENIE 65°   | OPÓŻN. STARTU  | ✓                      | -       | 0:50                                  | 8,0                   | 0,85                       | -             |

- ECO – Normalnie zabrudzone naczynia. Program standardowy, najbardziej efektywny pod względem zużycia wody i energii.
- 6TH SENSE – Do normalnie zabrudzonych naczyń z zaschniętymi resztkami jedzenia. Wykrywa poziom zabrudzeń i automatycznie dostosowuje program mycia.
- 1H WASH & DRY – Lekko lub normalnie zabrudzone naczynia. Program codzienny odpowiedni do świeżo zabrudzonych naczyń. Zapewnia mycie i suszenie już w 60 min.
- INTENSYWNY – Program zalecany w przypadku bardzo zabrudzonych naczyń, szczególnie nadaje się do garnków i patelni (nie należy stosować do delikatnych naczyń).
- SZYBKI 30' – Program przeznaczony do lekko zabrudzonych naczyń bez zaschniętych resztek jedzenia
- KRYSZTAŁY – Program do delikatnych naczyń, które są bardziej wrażliwe na działanie wysokich temperatur, takich jak szklanki i filiżanki

P.† **CYKL EKSTRA**

- CODZIENNY – Do normalnie zabrudzonych naczyń. Program codzienny, który zapewnia optymalne mycie w krótszym czasie.
- CICHY – Program przystosowany do pracy urządzenia w nocy. Zapewniona optymalna wydajność.
- MYCIE WSTĘPNE – Do naczyń przeznaczonych do późniejszego mycia. Program nie wymaga użycia detergentu.
- DEZYNFEKCJA – Program do normalnie lub bardzo zabrudzonych naczyń z dodatkową fazą mycia antybakteryjnego.
- AUTOCZYSZCZENIE – Program, który służy do czyszczenia wnętrza zmywarki. Czyści wnętrze urządzenia za pomocą gorącej wody.

**Uwagi:**

Należy pamiętać, że cykle takie jak "1h Wash & Dry" czy „Szybki” są najbardziej skuteczne w przypadku lekko zabrudzonych naczyń.

Aby jeszcze bardziej zmniejszyć zużycie energii i wody należy włączać zmywarkę tylko wtedy, gdy jest pełna.

Dane Programu Eko uzyskano na podstawie pomiarów wykonanych w warunkach laboratoryjnych zgodnie z normą europejską EN 50242.

Uwaga dla laboratoriów testowych: szczegółowe informacje dotyczące warunków testów porównawczych EN można uzyskać pod adresem: [dw\\_test\\_support@whirlpool.com](mailto:dw_test_support@whirlpool.com)

Przed żadnym z tych programów nie ma potrzeby wstępnego przygotowania naczyń.

\*) Nie wszystkie opcje mogą być używane jednocześnie.

\*\*) Czas trwania programu pokazywany na wyświetlaczu lub podany w broszurze jest czasem oszacowanym dla standardowych warunków. Rzeczywisty czas może się zmieniać w zależności od wielu czynników, takich jak temperatura i ciśnienie dopływającej wody, temperatura otoczenia, ilość detergentu, wielkość i typ załadunku oraz jego wyważenie, a także od dodatkowo wybranych opcji i kalibracji czujnika. Kalibracja czujnika może wydłużyć czas trwania programu aż o 20 min.

Zużycie w trybie czuwania: zużycie w przypadku pozostawienia w trybie włączenia: 5 W / zużycie w trybie wyłączenia: 0,5 W.

## OPCJE I USTAWIENIA

Do każdego cyklu mogą być zastosowane dodatkowe opcje. Pełna lista dostępnych opcji dla określonych programów znajduje się w **Tabeli cykli** na poprzedniej stronie. Wszystkie aktywne opcje są pokazywane na wyświetlaczu.

Aby wybrać jedną z opcji, nacisnąć przycisk „OK”. Przez kilka sekund jest wyświetlany komunikat WYBÓR OPCJI. Następnie, używając przycisku „<” lub „>”, przejść do odpowiedniej opcji na liście. Nacisnąć „OK”, aby wybrać opcję; w menu ustawień powyżej przycisku „OK” świeci się dioda LED.

Jeśli ta opcja nie jest dostępna, będzie ją nadal widać, ale z symbolem „”

### TABLETKA (All-in-one)

To ustawienie umożliwia zoptymalizować wydajność cyklu zgodnie z rodzajem zastosowanego detergentu. Włączyć w przypadku stosowania detergentów połączonych w tabletkę (środek nablyszczający, sól i detergent w jednym).

|          |      |
|----------|------|
| TABLETKA | WYŁ. |
| TABLETKA | WŁ.  |
| TABLETKA | WŁ.  |

Aby ustawić opcję Tabletki, przejść do menu ustawień poprzez naciśnięcie przycisku „OK” oraz nawigowanie za pomocą „< , >” do czasu, gdy wyświetli się napis „TABLETKA”, a następnie nacisnąć przycisk „OK”.

### OPÓŹN. STARTU

Rozpoczęcie cyklu można opóźnić o wybrany czas.

Aby ustawić opóźnienie, przejść do menu ustawień naciskając przycisk „OK” i naciskać przyciski „< , >” aż pokaże się napis „OPÓŹN. STARTU”, a następnie nacisnąć przycisk „OK”.

Każde naciśnięcie przycisku „>” lub „<”, zwiększa opóźnienie o:

- 30 minut, jeżeli wybrano opcję poniżej 4 godzin,
- 1 godzinę, jeżeli wybrano opcję poniżej 12 godzin,
- 2 godziny, jeżeli wybrano opcję powyżej 12 godzin.

|               |      |
|---------------|------|
| OPÓŹN. STARTU | WYŁ. |
| <START ZA h>  | WYŁ. |
| <START ZA h>  | 4:00 |
| <START ZA h>  | 4:00 |

Aby anulować opóźnienie, nacisnąć i przytrzymać przycisk „<” lub „>”, aż pojawi się napis „OFF”.

Domyślnie funkcja jest ustawiona na WYŁ.

Jeśli wybrano opóźnienie, świeci się .

Po naciśnięciu przycisku „OK” opóźnienie zostaje potwierdzone i maszyna powraca do ekranu wyboru cyklu wraz z widoczną wartością opóźnienia.

Nacisnąć  „START” i w ciągu 4 sekund zamknąć drzwiczki, aby włączyć opóźnienie.

### MULTIZONE

Jeśli nie ma wielu naczyń do zmywania, można załadować tylko jeden kosz. Używając tej opcji można wybrać kosz, na którym będą zmywane naczynia.

Aby ustawić opcję Multizone, należy przejść do menu ustawień naciskając przycisk „OK” i naciskać przyciski „< , >” aż pokaże się napis „MULTIZONE”, a następnie nacisnąć przycisk „OK”.

|                |   |
|----------------|---|
| MULTIZONE      | OK  |
| <WSZYST KOSZE> |  |
| <DOLNY KOSZ>   |  |
| <GÓRNY KOSZ>   |  |
| <TYLKO SZTUČE> |  |
| <TYLKO SZTUČE> |  |

Domyślnie opcja MULTIZONE nie jest aktywna i świecą się ikony wszystkich koszy.

Świeci się ikona Multizone.

Świeci się ikona Multizone.

Świeci się ikona Multizone.

### POWER CLEAN

Dzięki dodatkowym strumieniom wody ta opcja zapewnia bardziej intensywne i dokładne mycie w koszu dolnym, w określonym jego obszarze.

|             |      |
|-------------|------|
| POWER CLEAN | WYŁ. |
| POWER CLEAN | WYŁ. |
| POWER CLEAN | WŁ.  |
| POWER CLEAN | WŁ.  |

Domyślnie opcja jest ustawiona na WYŁ.

Aby ustawić opcję Power Clean, należy przejść do menu ustawień naciskając przycisk „OK” i naciskać przyciski „< , >” aż pokaże się napis „POWER CLEAN”, a następnie nacisnąć przycisk „OK”.

### TURBO

Ta opcja może być stosowana w celu zmniejszenia czasu trwania głównego cyklu, przy jednoczesnym uzyskaniu takich samych rezultatów mycia i suszenia.

|       |      |
|-------|------|
| TURBO | WYŁ. |
| TURBO | WŁ.  |

Aby ustawić opcję Turbo, należy przejść do menu ustawień naciskając przycisk „OK” i naciskać przyciski „< , >” aż pokaże się napis „TURBO”, a następnie nacisnąć przycisk „OK”.

Za każdym naciśnięciem przycisku „>” lub „<” opcja będzie WŁ. lub WYŁ.. Potwierdzić przyciskiem „OK”.

### WYŚWIETLANIE NA PODŁODZE (SYGN. ŚWIETLNY)

Lampka z diodą LED świecąca na podłogę wskazuje, że zmywarka działa. Lampka pozostaje włączona podczas cyklu i wyłącza się po jego zakończeniu.

Ta funkcja jest domyślnie ustawiona jako aktywna, jednak można ją wyłączyć w „MENU USTAWIENI”.

### OŚWIETLENIE KOMORY (ŚWIATŁO WEW.)

Gdy funkcja jest aktywna, diody LED w komorze zmywarki są automatycznie włączane/wyłączane, jak tylko użytkownik otworzy/zamknie drzwiczki.

Jeśli drzwiczki są otwarte dłużej niż 10 minut, diody LED w komorze zmywarki wyłączają się (aby włączyć je ponownie, drzwiczki muszą zostać zamknięte i otwarte ponownie). Ta funkcja jest domyślnie włączona, ale można ją wyłączyć w „MENU USTAWIENI”.



## MENU USTAWIEŃ

Aby zmienić ustawienia urządzenia, należy przejść do Menu ustawień.

Nacisnąć przycisk „OK” i za pomocą „< , >” przejść do funkcji USTAWIENIA , a następnie nacisnąć przycisk „OK”.

Aby wyjść z menu ustawień, należy nacisnąć dowolny przycisk cyklu lub naciskać przycisk „< , >” aż pokaże się napis WYJŚCIE, a następnie nacisnąć przycisk „OK”.

### Język

|            |    |   |
|------------|----|---|
| 1. JĘZYK   | OK | Aby zmienić język, należy przejść do menu ustawień naciskając przycisk „OK” i naciskać przyciski „< , >” aż pokaże się napis „JĘZYK”, a następnie nacisnąć przycisk „OK”. |
| 1. ENGLISH | <> |   |
| 1. POLSKI  |    |   |

### Domyślny cykl

|                   |    |  |
|-------------------|----|--|
| 2. DOMYŚLNY CYKL  | OK | Można wybrać cykl ustawiany domyślnie podczas włączania urządzenia: ECO lub OSTATNIO WYBRANE.<br><br>Aby zmienić domyślny cykl, należy przejść do menu ustawień naciskając przycisk „OK” i naciskać przyciski „< , >” aż pokaże się napis „DOMYŚLNY CYKL”, a następnie nacisnąć przycisk „OK”. |
| 2. <ECO>          | <> |  |
| 2. <OST. WYBRANE> |    |  |

### Dźwięki

|                |    |   |
|----------------|----|---|
| 3. DŹWIĘKI     | OK | Aby zmienić sygnały dźwiękowe, należy przejść do menu ustawień naciskając przycisk „OK” i naciskać przyciski „< , >” aż pokaże się napis „DŹWIĘKI”, a następnie nacisnąć przycisk „OK”. |
| 3. <GŁOŚNY>    | <> |   |
| 3. <WYŁĄCZONY> |    |   |

Dostępne są 2 opcje: GŁOŚNY; CICHY. Można również wybrać WYŁĄCZONY.

### Twardość wody

|                  |   |   |
|------------------|---|---|
| 4. TWARDOŚĆ WODY | 3 | Aby zmienić twardość wody, należy przejść do menu ustawień naciskając przycisk „OK” i naciskać przyciski „< , >” aż pokaże się napis „TWARDOŚĆ WODY”, a następnie nacisnąć przycisk „OK”. |
| 4. TWARDOŚĆ WODY | 4 |   |

W celu ustawienia poziomu odpowiedniego dla twardości wody należy zapoznać się z tabelą na stronie 43.

### Jasność ekranu

|                  |   |  |
|------------------|---|--|
| 5. JASNOŚĆ WYŚW. | 5 | Aby zmienić poziom jasności ekranu, należy przejść do menu ustawień naciskając przycisk „OK” i naciskać przyciski „< , >” aż pokaże się napis „JASNOŚĆ WYŚW.”, a następnie nacisnąć przycisk „OK”. |
| 5. JASNOŚĆ WYŚW. | 3 |  |

Dostępnych jest pięć poziomów: 1, 2, 3, 4 i 5.

### Wyświetlanie na podłodze (Sygn. Świetlny)

|                   |      |   |
|-------------------|------|---|
| 6. SYGN. ŚWIETLNY | WŁ.  | Aby zmienić wyświetlanie na podłodze, należy przejść do menu ustawień naciskając przycisk „OK” i naciskać przyciski „< , >” aż pokaże się napis „SYGN. ŚWIETLNY”, a następnie nacisnąć przycisk „OK”. |
| 6. SYGN. ŚWIETLNY | WYŁ. |   |

### Oświetlenie komory

|                 |      |   |
|-----------------|------|---|
| 7. ŚWIATŁO WEW. | WŁ.  | Aby zmienić oświetlenie komory, należy przejść do menu ustawień naciskając przycisk „OK” i naciskać przyciski „< , >” aż pokaże się napis „ŚWIATŁO WEW.”, a następnie nacisnąć przycisk „OK”. |
| 7. ŚWIATŁO WEW. | WYŁ. |   |

### Poziom dozowania nablyszczacza

|                 |   |   |
|-----------------|---|---|
| 8. POZIOM NABL. | 5 | Aby zmienić poziom dozowania nablyszczacza, należy przejść do menu ustawień naciskając przycisk „OK” i naciskać przyciski „< , >” aż pokaże się napis „POZIOM NABL.”, a następnie nacisnąć przycisk „OK”. |
| 8. POZIOM NABL. | 4 |   |

Dostępnych jest pięć poziomów: 1, 2, 3, 4 i 5.

Jeśli poziom dozowania nablyszczacza został ustawiony na 1, nablyszczacz nie będzie dozowany. Kontrolka BRAK PŁYNU NABLYSZCZAJĄCEGO nie będzie świecić, jeśli zabraknie płynu nablyszczającego.

Ustawienie fabryczne to (5).

- Jeśli na naczyaniach są widoczne niebieskawe smugi, należy ustawić niski poziom (2-3).
- Jeśli na naczyaniach pozostają krople wody lub oznaki kamienia, należy ustawić wysoki poziom (4-5).

### Demo

|         |      |  |
|---------|------|--|
| 9. DEMO | WŁ.  | Aby zobaczyć demo, przejść do menu ustawień poprzez naciśnięcie przycisku „OK” oraz nawigowanie za pomocą „< , >” do czasu, gdy zostanie wyświetlony napis „DEMO”, a następnie nacisnąć przycisk „OK”. |
| 9. DEMO | WYŁ. |  |

### Przywrócenie ustawień fabrycznych

|                   |    |   |
|-------------------|----|---|
| 10. USTAW. FABRY. | OK | Aby przywrócić ustawienie fabryczne, należy przejść do menu ustawień naciskając przycisk „OK” i naciskać przyciski „< , >” aż pokaże się napis „USTAW. FABRY.”, a następnie nacisnąć przycisk „OK”. |
| 10. WYŁ.          | <> |   |
| 10. WYŁ.          |    |   |

### Wyjście

|             |     |  |
|-------------|-----|--|
| 11. WYJŚCIE | < > | Aby wyjść z menu ustawień, należy nacisnąć dowolny przycisk cyklu lub naciskać przycisk „< , >” aż pokaże się napis WYJŚCIE, a następnie nacisnąć przycisk „OK”. |
|-------------|-----|--|

## UTRZYMANIE I KONSERWACJA

**UWAGA:** W przypadku czyszczenia lub wykonywania prac konserwacyjnych zawsze należy odłączać zmywarkę od zasilania. Nigdy nie używać łatwopalnych płynów do czyszczenia zmywarki.

### CZYSZCZENIE ZMYWARKI

Wszelkie ślady pozostałe wewnątrz urządzenia można usunąć za pomocą ściereczki zwilżonej wodą i niewielką ilością octu.

Zewnętrzne powierzchnie urządzenia oraz panel sterowania można oczyścić przy użyciu miękkiej ściereczki zwilżonej wodą. Nie stosować rozpuszczalników i środków ściernych.



### ZAPOBIEGANIE POWSTAWANIU NIEPRZYJEMNYCH ZAPACHÓW

Drzwiczki nieużywanego URZĄDZENIA powinny pozostawać stale uchylone, aby w jego wnętrzu nie tworzyła się i pozostawała wilgoć. Uszczelki drzwiczek i powierzchnie wokół dozowników detergentu należy regularnie czyścić wilgotną gąbką. To zapobiegnie pozostawianiu resztek potraw w uszczelkach, co jest główną przyczyną powstawania nieprzyjemnych zapachów.

### SPRAWDZENIE WĘŻA DOPROWADZANIA WODY

Należy okresowo sprawdzać, czy wąż nie ma wybrzuszeń i pęknięć. Jeżeli jest uszkodzony, trzeba zastąpić go nowym wężem, który można zakupić w serwisie technicznym lub sklepie specjalistycznym. Zależnie od rodzaju węża:

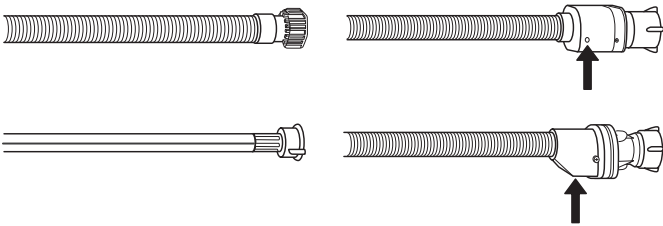

Jeśli wąż dopływowy ma przezroczystą powłokę, okresowo sprawdzać, czy w niektórych miejscach kolor węża nie stał się bardziej intensywny. Jeśli tak, wąż może być nieszczelny i powinno się go wymienić. Jeśli wąż jest wyposażony w system zatrzymujący wodę: sprawdzić okienko zaworu bezpieczeństwa (patrz strzałka). Jeśli jest czerwone, funkcja zatrzymywania wody jest aktywna i wąż musi zostać wymieniony na nowy. Aby taki wąż odkręcić, należy podczas odkręcania nacisnąć przycisk zwalniający.

### CZYSZCZENIE WĘŻA DOPŁYWOWEGO WODY

Jeśli węże wody są nowe lub nie były używane przez dłuższy czas, to przed wykonaniem niezbędnych połączeń należy przepuścić przez nie strumień wody, aby upewnić się, czy woda jest czysta i wolna od zanieczyszczeń. Jeśli takie środki ostrożności nie zostaną podjęte, wlot wody może zostać zablokowany, a zmywarka uszkodzona.

### CZYSZCZENIE ZESPOŁU FILTRA

Zespół filtra należy regularnie czyścić, zapobiegając jego zapychaniu i zapewniając prawidłowy odpływ ścieków.

Zespół filtra składa się z trzech filtrów, które usuwają resztki jedzenia z myjącej wody, a następnie umożliwiają jej obieg: aby uzyskać najlepsze rezultaty zmywania, należy utrzymywać je w czystości.

**Nie wolno używać zmywarki bez filtrów lub jeśli filtry są źle zamocowane.**

Po kilku cyklach zmywania należy sprawdzić zespół filtra i w razie potrzeby oczyścić go dokładnie pod bieżącą wodą za pomocą szczoteczki z niemetalowym włosiem i postępując zgodnie z poniższymi instrukcjami:

1. Odkręcić filtr cylindryczny **A** w kierunku ruchu wskazówek zegara i wyciągnąć go (Rys. 1).
2. Zdjąć korek filtra **B** lekko naciskając boczne klapki (Rys. 2).
3. Wysunąć filtr płytkowy ze stali nierdzewnej **C** (Rys. 3).
4. Sprawdzić syfon i usunąć wszelkie resztki potraw. **NIGDY NIE NALEŻY WYJMOWAĆ** osłony pompy cyklu myjącego (czarny element) (Rys. 4).

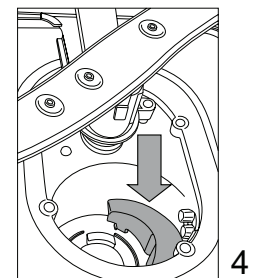
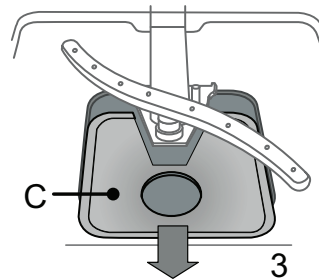
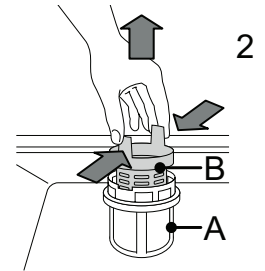
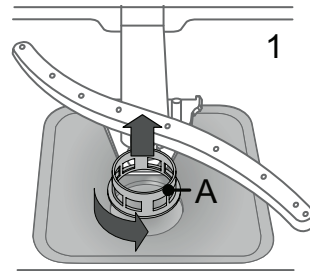

Po oczyszczeniu filtrów założyć z powrotem zespół filtra i zamocować go w prawidłowym położeniu; jest to niezbędne dla utrzymania sprawnego funkcjonowania zmywarki.

### CZYSZCZENIE RAMION NATRYSKOWYCH

Może się zdarzyć, że resztki potraw pozostaną na ramionach natryskowych i będą zatykać otwory, przez które wytryskiwana jest woda. Dlatego też zaleca się, aby od czasu do czasu sprawdzić ramiona natryskowe i oczyścić je małą szczotką z niemetalowym włosiem.

Aby zdjąć górne ramię natryskowe należy przekręcić plastikowy pierścień blokujący w kierunku ruchu wskazówek zegara. Górne ramię natryskowe powinno zostać z powrotem założone w taki sposób, aby strona z większą liczbą otworów była skierowana do góry.

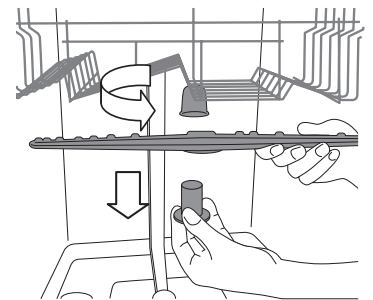

Dolne ramię natryskowe można wyjmować pociągając je w górę.

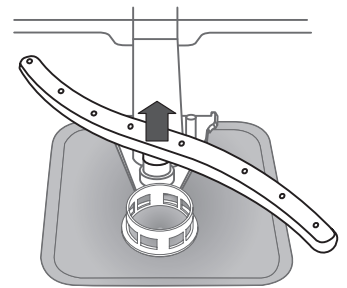

## INSTALACJA URZĄDZENIA

**UWAGA:** W razie, gdy kiedykolwiek trzeba będzie zmienić miejsce ustawienia urządzenia, należy je przenosić w położeniu pionowym; jeśli jest to absolutnie konieczne, można je przechylić do tyłu.

### PODŁĄCZENIE DOPROWADZENIA WODY

Dostosowanie doprowadzenia wody w celu zainstalowania URZĄDZENIA powinno być wykonywane tylko przez wykwalifikowanego serwisanta. Wąż dopływowy i odpływowy wody można skierować w lewo lub w prawo, tak by można było zainstalować urządzenie w najkorzystniejszym położeniu. Sprawdzić, czy zmywarka nie powoduje zagięcia lub zgniecenia wężu.

### PODŁĄCZENIE WĘŻA DOPŁYWOWEGO WODY

- Odkręcić wodę i poczekać aż będzie zupełnie czysta.
  - Dokręcić dokładnie wąż dopływowy i odkręcić zawór wody.
- Jeśli wąż dopływowy jest za krótki, należy poszukać odpowiedniego w specjalistycznym sklepie lub poprosić o pomoc wykwalifikowanego serwisanta.

Ciśnienie wody musi mieścić się w przedziale podanym w tabeli danych technicznych – w przeciwnym razie zmywarka może nie działać prawidłowo.

Sprawdzić, czy wąż nie jest zagięty lub zgnieciony.  
WYMAGANIA TECHNICZNE DLA PODŁĄCZENIA WĘŻA DOPROWADZENIA WODY:

|                    |   |
|--------------------|---|
| DOPROWADZENIE WODY | zimna lub ciepła (maks. 60°C)                 |
| UJĘCIE WODY        | 3/4"  |
| CIŚNIENIE WODY     | 0,05 ÷ 1 MPa (0,5 ÷ 10 bar)<br>7,25 – 145 psi |

### PODŁĄCZENIE WĘŻA ODPLYWOWEGO

Wylot węża odpływowego powinien być podłączony do przewodu kanalizacyjnego o minimalnej średnicy 2 cm **A**.

Złącze węża odpływowego musi znajdować się na wysokości od 40 do 80 cm ponad posadzką lub powierzchnią, na której stoi zmywarka. Przed podłączeniem węża odpływowego do syfonu zlewu, należy wyjąć plastikową zaślepkę **B**.

### ZABEZPIECZENIE PRZED ZALANIEM

Zabezpieczenie przed zalaniem. Aby zapewnić, że nie dojdzie do zalania, zmywarka:

– została wyposażona w specjalny system, który odcina dopływ wody w przypadku wystąpienia nieprawidłowości lub wycieków wewnątrz URZĄDZENIA.

Niektóre modele wyposażone są również w dodatkowe urządzenie **New Aqua Stop**, które gwarantuje zabezpieczenie przed zalaniem, nawet w przypadku pęknięcia węża doprowadzenia wody. W żadnym wypadku nie wolno przecinać węża dopływowego wody, ponieważ zawiera on części elektryczne pod napięciem.

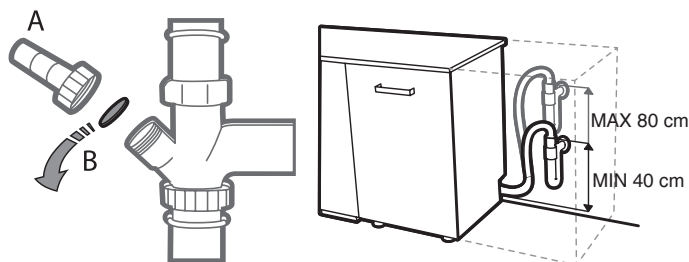

### PODŁĄCZENIE DO ZASILANIA

**⚡ OSTRZEŻENIE:** W żadnym wypadku nie wolno przecinać węża dopływowego wody, ponieważ zawiera on części elektryczne pod napięciem.

Przed włożeniem wtyczki do gniazdka należy sprawdzić, czy:

- Gniazdko posiada **uziemiaenie**  $\perp$  i spełnia wymagania obowiązujących przepisów;
- Gniazdko może wytrzymać obciążenie maksymalnej mocy urządzenia, podane na tabliczce znamionowej znajdującej się na wewnętrznej stronie drzwiczek (*patrz OPIS PRODUKTU*).
- Napięcie zasilania mieści się w przedziale wartości podanych na tabliczce znamionowej znajdującej się na wewnętrznej stronie drzwiczek urządzenia.
- Gniazdko jest zgodne z wtyczką urządzenia.

Jeśli nie są spełnione powyższe warunki, należy poprosić autoryzowany serwis o wymianę wtyczki (*patrz SERWIS TECHNICZNY*). Nie stosować przedłużaczy ani rozdzielaczy. Po zainstalowaniu urządzenia kabel zasilania oraz gniazdko elektryczne powinny być łatwo dostępne.

Kabel nie powinien być zgięty lub zgnieciony.

Jeśli kabel zasilania jest uszkodzony, powinien zostać wymieniony przez producenta lub pracownika autoryzowanego serwisu, aby zapobiec wszelkim potencjalnym zagrożeniom.

Producent nie ponosi żadnej odpowiedzialności za ewentualne wypadki wynikające z nieprzestrzegania tych przepisów.

### USTAWIENIE I POZIOMOWANIE URZĄDZENIA

1. Zmywarkę należy ustawić na poziomej, stabilnej powierzchni. Jeśli powierzchnia, na której stoi zmywarka, jest nierówna, można wyregulować wysokość przednich nóżek urządzenia tak, aby uzyskać jego poziome położenie. Jeżeli urządzenie jest prawidłowo wy poziomowane, będzie ono bardziej stabilne i nie będzie się przesuwać lub powodować drgania i hałasować podczas pracy.
2. Przed wstawieniem zmywarki do zabudowy należy przykleić pasek przezroczystej taśmy samoprzylepnej pod drewnianym blatem, w celu jego zabezpieczenia przed ewentualnym skraplaniem się pary wodnej.
3. Zmywarkę należy ustawić w taki sposób, aby jej boki i tylny panel stykały się z przylegającymi szafkami lub ścianą. To urządzenie można również wbudować pod blatem kuchennym.
4. Aby wyregulować wysokość tylnej nóżki, należy przekręcić czerwoną sześciokątną tuleję znajdująca się w dolnej środkowej części z przodu zmywarki, używając w tym celu sześciokątnego klucza 8 mm. Przekręcić klucz w kierunku ruchu wskazówek zegara, aby zwiększyć wysokość lub w kierunku przeciwnym do ruchu wskazówek zegara, aby ją zmniejszyć.

### WYMIARY I POJEMNOŚĆ:

|           |                         |
|-----------|-------------------------|
| SZEROKOŚĆ | 598 mm                  |
| WYSOKOŚĆ  | 820 mm                  |
| GLĘBOKOŚĆ | 555 mm                  |
| POJEMNOŚĆ | 14 standardowych nakryć |

## USUWANIE USTEREK

Może się zdarzyć, że Państwa zmywarka nie będzie działać prawidłowo.

Przed zwróceniem się do serwisu technicznego należy najpierw sprawdzić, czy problem będzie można rozwiązać samodzielnie korzystając z poniższych wskazówek.

| PROBLEM  | MOŻLIWE PRZYCZYNY  | ROZWIĄZANIE   |
|--|--|---|
| Na wyświetlaczu widoczny jest komunikat:<br><b>SPRAWDŹ SÓL</b> lub <b>WSYP SÓL</b>   | Pojemnik na sól jest pusty.  | Uzupełnij sól w pojemniku (patrz strona 43).<br>Dostosuj poziom twardości wody (patrz strona 43).   |
| Na wyświetlaczu widoczny jest komunikat:<br><b>SPRAWDŹ NABŁYSZCZACZ</b><br>lub <b>WLEJ NABŁYSZCZACZ.</b>   | Dozownik nabłyszczacza jest pusty.   | Uzupełnić nabłyszczacz w dozowniku (patrz strona 43).   |
| ...nie działa/nie uruchamia się.   | Urządzenie musi zostać włączone.   | Jeśli do urządzenia nie jest doprowadzane napięcie, sprawdzić bezpiecznik w domowej instalacji elektrycznej.  |
|  | Drzwiczki zmywarki się nie zamykają.   | Sprawdź, czy drzwiczki zmywarki są zamknięte.   |
|  | Jest włączona opcja „Opóźn. startu”.   | Sprawdzić, czy nie została wybrana opcja „Opóźn. startu”. W takim wypadku urządzenie uruchamia się dopiero po upływie ustawionego czasu. W razie potrzeby można wyłączyć bieżący cykl, wyłączając zmywarkę, a następnie włączyć ją ponownie, wybrać nowy cykl, nacisnąć START i w ciągu 4 sekund zamknąć drzwiczki. |
| Na wyświetlaczu widoczny jest komunikat: <b>F5</b><br> symbol I na wyświetlaczu wskaźników | Zbyt niskie ciśnienie wody.  | Zawór wody powinien być całkowicie otwarty podczas doprowadzania wody (minimalne natężenie przepływu: 0,5 l/min).   |
| Na wyświetlaczu widoczny jest komunikat: <b>F3</b>   | Zagięty wąż doprowadzający wodę lub zapchane filtry na doprowadzeniu wody.           | Wąż doprowadzający wodę nie może być zagięty, a filtr na złączu przy zaworze wody nie może być brudny lub zapchany.   |
|  | Brudne filtry.   | Oczyścić filtry.  |
|  | Wąż spustowy jest zagięty.   | Wąż spustowy nie może być zagięty.  |
| Wyświetlacz pokazuje: <b>F2</b>  | Zamknięte podłączenie do spustu wody.  | Tarczę zamykającą wąż syfonu należy wyjąć.  |
|  | Brudne filtry lub ramiona spryskujące.   | Należy wyczyścić filtry i ramiona spryskujące.  |
|  | Zbyt mało wody w instalacji wodnej zmywarki.   | Wklęsłe przedmioty (np. misy, kubki) należy układać w koszach spodami do góry.  |
|  | Nieprawidłowo zamontowany wąż spustowy.  | Wąż spustowy powinien być prawidłowo doprowadzony i zamontowany (w urządzeniach do wysokiej zabudowy zostawić min. 200 - 400 mm od dolnej krawędzi urządzenia) – patrz instrukcja instalacji.   |
|  | Duże pienienie wewnątrz urządzenia.  | Należy powtórzyć cykl bez dodawania detergentu lub odczekać, aż piana zniknie.  |
|  | Zbyt niskie ciśnienie wody.  | Zawór wody powinien być całkowicie otwarty podczas doprowadzania wody (minimalne natężenie przepływu: 0,5 l/min).   |
| Na wyświetlaczu widoczny jest komunikat:<br><b>NACIŚNIJ START</b><br><b>I ZAMKNIJ DRZWICZKI</b>  | Zagięty wąż doprowadzający wodę lub zapchane filtry na doprowadzeniu wody.           | Wąż doprowadzający wodę nie może być zagięty, a filtr na złączu przy zaworze wody nie może być brudny lub zapchany.   |
| Na wyświetlaczu widoczny jest komunikat:<br><b>OTWÓRZ I ZAMKNIJ</b><br><b>DRZWICZKI</b>  | Drzwiczki zmywarki nie zostały zamknięte w ciągu 4 sekund od naciśnięcia przycisku . | Ponownie nacisnąć przycisk i zamknąć drzwiczki urządzenia w ciągu 4 sekund.   |
| Na wyświetlaczu widoczny jest komunikat:<br><b>OTWÓRZ I ZAMKNIJ</b><br><b>DRZWICZKI</b>  | Drzwiczki nie zostały otwarte pomiędzy cyklami.                                      | Należy rozładować zmywarkę (o ile nie wykonano już tej czynności), otworzyć i zamknąć drzwiczki.  |
| Na wyświetlaczu widoczny jest komunikat: <b>Fx</b>   | Wystąpiła usterka techniczna urządzenia.   | Należy skontaktować się z serwisem (konieczne podanie wyświetlanego komunikatu błędu). Należy zamknąć zawór wody.   |



| PROBLEM  | MOŻLIWE PRZYCZYNY   | ROZWIĄZANIE   |
|--|---|---|
| Drzwiczki się nie zamykają.  | Kosze są nie do końca wsunięte.   | Sprawdzić, czy kosze zostały do końca wsunięte.   |
|  | Blokada drzwiczek nie działa.   | Energicznie popchnąć drzwiczki tak, aby było słychać że zostały „zatrzasknięte”.  |
| Zmywarka pracuje zbyt głośno.  | Naczynia uderzają o siebie.   | Prawidłowo rozmieścić naczynia w zmywarce (patrz Ładowanie koszy).  |
|  | Wytwarzana jest nadmierna ilość piany.  | Porcja detergentu nie została poprawnie odmierzona, albo detergent nie nadaje się do stosowania w zmywarkach (patrz Napełnianie dozownika detergentu). Wyzerować bieżący cykl, wyłączając zmywarkę, a następnie włączyć ją ponownie, wybrać nowy cykl, nacisnąć START i w ciągu 4 sekund zamknąć drzwiczki. Nie dodawać żadnego detergentu. |
| Naczynia nie zostały wysuszone.  | Wybrany program nie ma fazy suszenia.   | Sprawdzić w tabeli programów, czy wybrany program ma fazę suszenia.   |
|  | Płyn nablyszczający się skończył lub dozowanie nie jest odpowiednie.          | Dodać nablyszczacz lub zwiększyć poziom dozowania (patrz Napełnianie dozownika nablyszczacza).  |
|  | Naczynia są wykonane z tworzywa sztucznego lub materiału antyadhezyjnego.     | Obecność kropeł wody jest zjawiskiem normalnym (patrz Wskazówki).   |
| Naczynia nie są czyste.  | Naczynia nie zostały prawidłowo rozmieszczone.                                | Prawidłowo rozmieścić naczynia w zmywarce (patrz Ładowanie koszy).  |
|  | Ramiona natryskowe nie mogą obracać się swobodnie, zaczepiają się o naczynia. | Prawidłowo rozmieścić naczynia w zmywarce (patrz Ładowanie koszy).  |
|  | Cykl zmywania jest zbyt delikatny i/lub efektywność detergentu jest niska.    | Wybrać odpowiedni cykl zmywania (patrz Tabela programów).   |
|  | Wytwarzana jest nadmierna ilość piany (patrz SERWIS TECHNICZNY).              | Porcja detergentu nie została poprawnie odmierzona, albo detergent nie nadaje się do stosowania w zmywarkach (patrz Napełnianie dozownika detergentu). Wyzerować bieżący cykl, wyłączając zmywarkę, a następnie włączyć ją ponownie, wybrać nowy cykl, nacisnąć START i w ciągu 4 sekund zamknąć drzwiczki. Nie dodawać żadnego detergentu. |
|  | Pokrywka przegródki na płyn nablyszczający nie została prawidłowo zamknięta.  | Upewnić się, czy dozownik płynu nablyszczającego jest zamknięty.  |
|  | Filtr jest brudny lub zatkany.  | Oczyścić zespół filtra (patrz Utrzymanie i konserwacja).  |
|  | Nie ma soli.  | Napełnić zbiornik soli (patrz Napełnianie zbiornika soli).  |
| Na naczyniach i szklankach pozostaje wapienny osad lub biały film.             | Ilość soli jest za mała.  | Napełnić zbiornik soli (patrz Napełnianie zbiornika soli).  |
|  | Ustawienie twardości wody nie jest odpowiednie.                               | Zwiększyć wartość ustawienia (patrz tabela twardości wody).   |
|  | Pokrywka zbiornika soli nie jest dokładnie zamknięta.                         | Sprawdzić, czy pokrywka zbiornika soli została dokładnie zamknięta.   |
|  | Płyn nablyszczający został zużyty lub dozowanie jest niewystarczające.        | Dolać płynu nablyszczającego lub ustawić wyższy poziom dozowania.   |
| Na naczyniach i szklankach pozostają niebieskie smugi lub niebieskawe zacieki. | Nadmierne dozowanie płynu nablyszczającego.                                   | Zmniejszyć dozowanie.   |

## ETYKIETA PRODUKTU

Dane techniczne, w tym informacje na temat zużycia energii, można pobrać ze strony: [docs.whirlpool.eu](http://docs.whirlpool.eu)

## KONTAKT Z PUNKTEM SERWISOWYM

Informacje kontaktowe znajdują się w instrukcjach gwarancji. Kontaktując się z naszym serwisem technicznym, należy podać kody z tabliczki znamionowej swojego urządzenia.

