

Produktkort

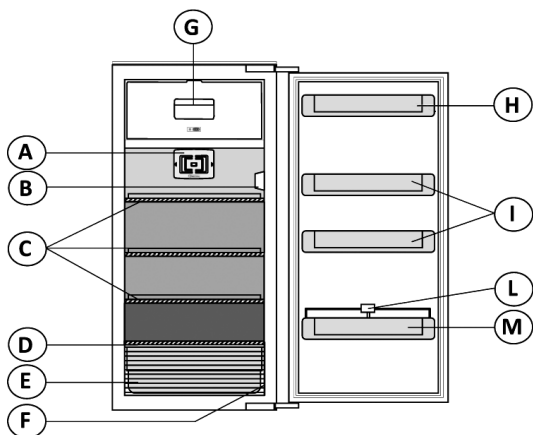



KitchenAid

Hurtig vejledning

Læs brugervejledningen omhyggeligt, inden apparatet tages i brug.



- A. Ventilator og antibakterie- og deodorantfilter (afhængigt af model)
- B. Betjeningspanel med lysdioder
- C. Hylder
- D. Plan hyldje oven på frugt- og grøntsagsskuffen
- E. Frugt-/grøntsagsskuffe
- F. Typeplade (placeret på siden af frugt- og grøntsagsskuffen)
- G. Fryserafdeling (hvis apparatet har en)
- H-I. Dørhylder
- L. Flaskeholder (hvis den medfølger)
- M. Flaskehylde i døren

-  Mindre koldt område
-  Mellemområde
-  Koldeste område
-  Frugt- og grøntsagsområde

Bemærk: Skuffen, dørhylderne og skabshylderne kan tages ud.

Den ideelle opbevaringstemperatur er allerede indstillet på fabrikken.

Funktioner, tekniske data og billeder kan variere afhængigt af modellen.

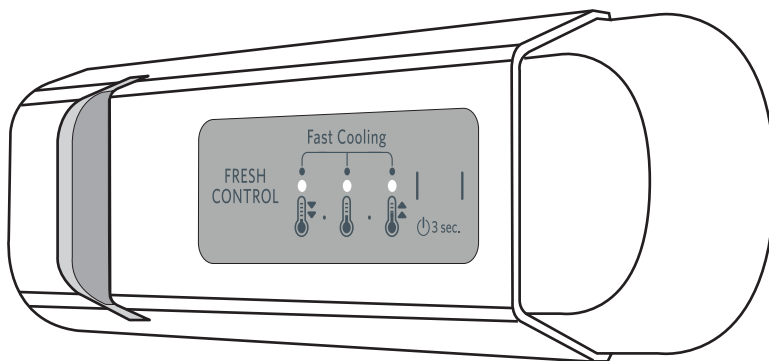

Betjeningspanel

On/Standby

Tryk på knappen i 3 sekunder for at slukke for apparatet (betjeningspanelet og lyset vil forblive slukket). Tryk kortvarigt for at tænde det igen.

Bemærk: denne procedure afbryder ikke forbindelsen til strømforsyningen.

Friskhedskontrol

Giver mulighed for hurtigt at nå optimale opbevaringsforhold med hensyn til intern temperatur og fugtighed i apparatet. For at den kan fungere korrekt, skal der også være tændt for ventilatoren.

Det er muligt at tænd/slukke for funktionen (se beskrivelsen af ventilatoren).

Lynindfrysning/Kølefunktion (Hurtig nedkøling)

For hurtigt at nedkøle køleafdelingen, eller seks timer før der kommer en større mængde mad til indfrysning i



fryserafdelingen (hvis der er en), tændes der for funktionen "Hurtig nedkøling" ved at trykke gentagne gange på knappen , indtil de tre ikoner blinker grønt og derefter lyser fast.

Funktionen slukker automatisk efter 30 timer, og temperaturen vender tilbage til den tidligere indstilling, da funktionen blev tændt.

Tryk på knappen for at slukke for funktionen manuelt.

Bemærk: Madvarer til indfrysning må ikke berøre allerede frosne madvarer.

Temperatur i køleafdelingen

De tre lamper angiver den indstillede temperatur i køleafdelingen.

Det er muligt at indstille en anden temperatur med knappen .

Betjeningsmulighederne er følgende:

Lysdioder tændt

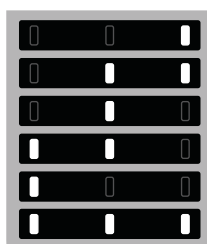

Temperaturen indstillet

Høj (mindst kold)

Middel-høj

Middel

Middel-lav

Lav (koldest)

Lynafkøling



Ventilator

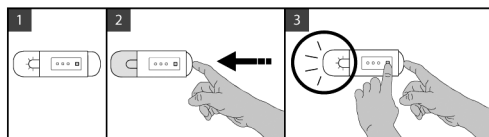

Ventilatoren er forudindstillet til ON. For at slukke for ventilatoren gøres følgende: Tryk på pærens knap som vist på figur 2.

Lyset slukker. Tryk ned på lysknappen, og hold samtidig knappen  nede som vist på figur 3. Lyst blinker en gang, hvis ventilatoren er OFF, eller den blinker 3 gange, hvis ventilatoren er ON. Hvis rumtemperaturen overskrider 27°C, eller hvis der er vanddråber på glashylderne, skal ventilatoren være tændt for at garantere en korrekt opbevaring af madvarerne.

Deaktivering af ventilatoren giver mulighed for optimering af energiforbruget.

Fejlfindingsoversigt	Mulige årsager:	Afhjælpning:
Betjeningspanelet er slukket, og apparatet virker ikke.	<p>Der kan være et problem med strømforsyningen til apparatet.</p> <p>Apparatet kan være i Standbytilstand.</p>	<p>Kontrollér om:</p> <ul style="list-style-type: none"> - der er strømafbrydelse - stikket er sat korrekt ind i stikkontakten, og om en eventuel topolet kontakt står i den korrekte position (dvs. lader strømmen komme ind i apparatet) - sikringerne i huset fungerer korrekt - elkablet er ødelagt. <p>Tænd for apparatet ved kortvarigt at trykke på knappen (se funktionen On/Standby).</p>
Den indvendige belysning virker ikke.	<p>Det kan være nødvendigt at udskifte lampen.</p> <p>Teknisk komponentfejl.</p>	Kontakt et autoriseret servicecenter.
Det indvendige lys blinker.	<p>Alarm for åben dør aktiv. Den aktiveres, når køleafdelingens dør står åben i længere tid ad gangen.</p>	<p>For at standse den skal man lukke køleafdelingens dør. Når døren atter åbnes, skal man kontrollere, om lyset fungerer.</p>
Den indre temperatur i afdelingerne er ikke kold nok.	Der er forskellige mulige årsager (se kolonnen "Afhjælpning").	<p>Kontrollér om:</p> <ul style="list-style-type: none"> - dørene er lukket korrekt - apparatet er opstillet tæt på en varmekilde - den indstillede temperatur er tilstrækkelig - om luftcirkulationen gennem ventilationsristene fornedet på apparatet er blokeret (se "Rengøring og vedligeholdelse").

Fejlfindingsoversigt	Mulige årsager:	Afhjælpning:
Der er vand i bunden af køleafdelingen.	Afløbskanalen for afrimningsvand er blokeret.	Rengør afrimningsvandets afløb (se afsnittet "Rengøring og vedligeholdelse" i håndbogen).
Kraftig rimdannelse i fryserafdelingen.	Døren til fryserafdelingen er ikke lukket korrekt.	<ul style="list-style-type: none"> - Afrimning af fryseafdelingen - Sørg for, at køleafdelingen er installeret korrekt. - Kontrollér, at der ikke er nogen hindringer for korrekt lukning af døren.
Et eller flere grønne symboler blinker konstant, og det er ikke muligt at ændre temperaturindstillingen.	Alarm for fejlfunktion Alarmen angiver en fejlfunktion i en teknisk komponent.	Kontakt det autoriserede tekniske servicecenter.
Temperaturen i køleafdelingen er for kold.	<ul style="list-style-type: none"> - Den indstillede temperatur er for kold. - Måske er der lagt en stor mængde friske madvarer i fryserafdelingen. 	<ul style="list-style-type: none"> - Prøv at indstille en mindre kold temperatur. - Hvis der er lagt friske madvarer i fryserafdelingen, skal man vente, til indfrysningen er færdig.

Bemærk: nogle lyde, som gurglen og hvislen forårsaget af kølesystemet, er helt normale.



FOR THE WAY IT'S MADE.

Printed in Italy
Q 05/16

400010889884

