

# **TABLE-TOP REFRIGERATOR**

Instructions for use

## **TISCHKÜHLSCHRANK**

Gebrauchsanweisung

## **RÉFRIGÉRATEUR TABLE-TOP**

Mode d'emploi

## **TAFELKOELKAST**

Gebruiksaanwijzing

## **FRIGORIFERO SOTTOPIANO**

Istruzioni per l'uso

## **МИНИХЛАДИЛНИК**

Инструкция за употреба

## **STOLNI HLADNĀK**

Upute za upotrebu

## **MINI CHLADNĀKA**

Návod k použití

## **BORDMODEL KØLESKAB**

Brugsanvisning

## **FRIGORÍFICO DE MESA**

Instruções de utilização

## **LAUAKÜLMIK**

Kasutusjuhised

## **PÖYTÄJÄÄKAAPPI**

Käyttöohje

## **GALDA LEDUSSKAPIS**

Lietošanas norādījumi

## **STALINIS ŠALDYTUVAS**

Naudojimo instrukcija

## **MINIKJØLESKAP**

Bruksanvisning

## **CHŁODZIARKA STOŁOWA**

Instrukcja użytkownika

## **STOLNI FRIŽIDER**

Instrukcija obsluĝi

## **MINI CHLADNĀKA**

Návod na použitie

## **NAMIZNI HLADILNIK**

Navodila za uporabo

## **KOMPAKT KYLSKÅP**

Bruksanvisnin



<b>ENGLISH</b>	Instructions for use	Page	4
<b>DEUTSCH</b>	Gebrauchsanweisung	Seite	15
<b>FRANÇAIS</b>	Mode d'emploi	Page	26
<b>NEDERLANDS</b>	Gebruiksaanwijzing	Pagina	37
<b>ITALIANO</b>	Istruzioni per l'uso	Pagina	48
<b>БЪЛГАРСКИ</b>	Инструкция за употреба	Страница	59
<b>HRVATSKI</b>	Upute za upotrebu	Stranica	70
<b>ČESKY</b>	Návod k použití	Strana	81
<b>DANSK</b>	Brugsanvisning	Side	92
<b>PORTUGUÊS</b>	Instruções de utilização	Página	103
<b>EESTI</b>	Kasutusjuhised	lk	114
<b>SUOMI</b>	Käyttöohje	Sivu	125
<b>LATVISKI</b>	Lietošanas norādījumi	Lappuse	136
<b>LIETUVIŲ</b>	Naudojimo instrukcija	Puslapis	147
<b>NORSK</b>	Bruksanvisning	Side	158
<b>POLSKI</b>	Instrukcja obsługi	Strona	169
<b>SRPSKI</b>	Uputstvo za upotrebu	Strana	180
<b>SLOVENSKY</b>	Návod na použitie	Strana	191
<b>SLOVENŠČINA</b>	Navodila za uporabo	Stran	202
<b>SVENSKA</b>	Bruksanvisning	Sidan	213

# SAFETY INSTRUCTIONS    IMPORTANT TO BE READ AND OBSERVED

---

Before using the appliance, read these safety instructions. Keep them nearby for future reference. These instructions and the appliance itself provide important safety warnings, to be observed at all times. The manufacturer declines any liability for failure to observe these safety instructions, for inappropriate use of the appliance or incorrect setting of controls.

 Very young children (0-3 years) should be kept away from the appliance. Young children (3-8 years) should be kept away from the appliance unless continuously supervised. Children from 8 years old and above and persons with reduced physical, sensory or mental capabilities or lack of experience and knowledge can use this appliance only if they are supervised or have been given instructions on safe use and understand the hazards involved. Children must not play with the appliance. Cleaning and user maintenance must not be carried out by children without supervision.

Children aged from 3 to 8 years are allowed to load and unload refrigerating appliances.

### PERMITTED USE

 CAUTION: The appliance is not intended to be operated by means of an external switching device, such as a timer, or separate remote

controlled system.

 This appliance is intended to be used in household and similar applications such as: staff kitchen areas in shops, offices and other working environments; farm houses; by clients in hotels, motels, bed & breakfast and other residential environments.

 This appliance is not for professional use. Do not use the appliance outdoors.

 The bulb used inside the appliance is specifically designed for domestic appliances and is not suitable for general room lighting within the home (EC Regulation 244/2009).

 The appliance is designed for operation in places where the ambient temperature comes within the following ranges, according to the climatic class given on the rating plate. The appliance may not work properly if it is left for a long time at a temperature outside the specified range.

Climatic class                      ambient temperatures:

SN: From 10°C to 32°C ;

N: From 16°C to 32°C

ST: From 16°C to 38°C ;

T: From 16°C to 43°C

 This appliance does not contain CFCs. The refrigerant circuit contains R600a (HC). Appliances with Isobutane (R600a):



isobutane is a natural gas without environmental impact, but is flammable.

Therefore, make sure the refrigerant circuit pipes are not damaged, especially when emptying the refrigerant circuit.

⚠ WARNING: Do not damage the appliance refrigerant circuit pipes.

⚠ WARNING: Keep ventilation openings, in the appliance enclosure or in the built-in structure, clear of obstruction.

⚠ WARNING: Do not use mechanical, electric or chemical means other than those recommended by the Manufacturer to speed up the defrost process.

⚠ WARNING: Do not use or place electrical devices inside the appliance compartments if they are not of the type expressly authorised by the Manufacturer.

⚠ WARNING: Ice makers and/or water dispensers not directly connected to the water supply must be filled with potable water only.

⚠ WARNING: Automatic ice-makers and/or water dispensers must be connected to a water supply that delivers potable water only, with mains water pressure between 0.17 and 0.81 MPa (1.7 and 8.1 bar).

⚠ Do not store explosive substances such as aerosol cans and do not place or use gasoline or other flammable materials in or near the appliance.

⚠ Do not swallow the contents (non-toxic) of the ice packs (provided with some models). Do not eat ice cubes or ice lollies immediately after taking them out of the freezer since they may cause cold burns.

⚠ For products designed to use an air filter inside an accessible fan cover, the filter must always be in position when the refrigerator is in function.

⚠ Do not store glass containers with liquids in the freezer compartment since they may break.

Do not obstruct the fan (if included) with food items.

After placing the food check that the door of compartments closes properly, especially the freezer door.

⚠ Damaged gaskets must be replaced as soon as possible.

⚠ Use the refrigerator compartment only for storing fresh food and the freezer compartment only for storing frozen food, freezing fresh food and making ice cubes.

⚠ Avoid storing unwrapped food in direct contact with internal surfaces of the refrigerator or freezer compartments.

Appliances could have special compartments (Fresh Food Compartment, Zero Degree Box,...).

Unless differently specified in the specific booklet of product, they can be removed, maintaining equivalent performances.



C-Pentane is used as blowing agent in the insulation foam and it is a flammable gas.

The most appropriate compartments of the appliance where specific types of food are to be stored, taking into account different temperature distribution in different compartments in the appliance, are as follows:

1) Upper area of the refrigerator compartment & door-temperature zone: Store tropical fruit, cans, drinks, eggs, sauces, pickles, butter, jam

2) Middle area of the refrigerator compartment - cool zone: Store cheese, milk, dairy food, deli food, yoghurt

3) Lower area of the refrigerator compartment - coldest zone: Store cold cuts, desserts, meat and fish, cheesecake, fresh pasta, sour cream, pesto/salsa, home-cooked food, pastry cream, pudding and cream cheese

4) Fruit & vegetable drawer at the bottom of the refrigerator compartment: Store vegetables and fruits (excluding tropical fruits)

5) Chiller compartment: Only store meat and fish in the coldest drawer To avoid food contamination, please observe the following:

- Opening the door for long periods can cause a significant increase of the temperature in the compartments of the appliance.
- Regularly clean surfaces that may come into contact with food and accessible drainage systems.
- Clean water tanks if they have

not been used for 48 h; flush the water system connected to a water supply if water has not been drawn for 5 days.

- Store raw meat and fish in suitable containers in the refrigerator, so that it does not come into contact with or drip onto other food.

- Two-star frozen food compartments are suitable for storing pre-frozen food, storing or making ice cream and ice cubes.

- Do not freeze fresh food in one, two or three-star compartments.

- If the refrigerating appliance is left empty for long periods, switch off, defrost, clean, dry, and leave the door open to prevent mould developing inside the appliance.

### **INSTALLATION**

 The appliance must be handled and installed by two or more persons - risk of injury. Use protective gloves to unpack and install - risk of cuts.

 Installation, including water supply (if any), electrical connections and repairs must be carried out by a qualified technician. Do not repair or replace any part of the appliance unless specifically stated in the user manual. Keep children away from the installation site. After unpacking the appliance, make sure that it has not been damaged during transport. In the event of problems, contact the dealer or your nearest After-sales Service.

Once installed, packaging waste (plastic, styrofoam parts etc.) must be stored out of reach of children - risk of suffocation. The appliance must be disconnected from the power supply before any installation operation - risk of electrical shock.

During installation, make sure the appliance does not damage the power cable - risk of fire or electrical shock. Only activate the appliance when the installation has been completed.

⚠ Be careful not to damage the floors (e.g. parquet) when moving the appliance. Install the appliance on a floor or support strong enough to take its weight and in a place suitable for its size and use. Make sure the appliance is not near a heat source and that the four feet are stable and resting on the floor, adjusting them as required, and check that the appliance is perfectly level using a spirit level. Wait at least two hours before switching the appliance on, to ensure that the refrigerant circuit is fully efficient.

⚠ **WARNING:** When positioning the appliance, ensure the supply cord is not trapped or damaged.

⚠ **WARNING:** To avoid a hazard due to instability, positioning or fixing of the appliance must be done in accordance with the manufacturer instructions.

It's forbidden to place the refrigerator in such way that the metal hose of gas stove, metal gas or water pipes, or electrical wires

are in contact with the refrigerator back wall (condenser coil).

⚠ To guarantee adequate ventilation, leave a space on both sides and above the appliance. The distance between the rear of the appliance and the wall behind the appliance should be 50 mm, to avoid access to hot surfaces. A reduction of this space will increase the Energy consumption of product.

### **ELECTRICAL WARNINGS**

⚠ It must be possible to disconnect the appliance from the power supply by unplugging it if plug is accessible, or by a multi-pole switch installed upstream of the socket in accordance with the wiring rules and the appliance must be earthed in conformity with national electrical safety standards.

⚠ Do not use extension leads, multiple sockets or adapters. The electrical components must not be accessible to the user after installation. Do not use the appliance when you are wet or barefoot.

Do not operate this appliance if it has a damaged power cable or plug, if it is not working properly, or if it has been damaged or dropped.

⚠ If the supply cord is damaged, it must be replaced with an identical one by the manufacturer, its service agent or similarly qualified persons in order to avoid a hazard - risk of electrical shock.

 **WARNING:** Do not locate multiple portable socket-outlets or portable power supplies at the rear of the appliance.

### **CLEANING AND MAINTENANCE**

 **WARNING:** Ensure that the appliance is switched off and disconnected from the power supply before performing any maintenance operation. To avoid risk of personal injury use protective gloves (risk of laceration) and safety shoes (risk of contusion); be sure to handle by two persons (reduce load); never use steam cleaning equipment (risk of electric shock).

Non-professional repairs not authorised by the manufacturer could result in a risk to health and safety, for which the manufacturer cannot be held liable. Any defect or damage caused from non-professional repairs or maintenance will not be covered by the guarantee, the terms of which are outlined in the document delivered with the unit.

 Do not use abrasive or harsh cleaners such as window sprays, scouring cleansers, flammable fluids, cleaning waxes, concentrated detergents, bleaches or cleansers containing petroleum products on plastic parts, interior and door liners or gaskets. Do not use paper towels, scouring pads, or other harsh cleaning tools.

### **DISPOSAL OF PACKAGING MATERIALS**

The packaging material is 100% recyclable and is marked with the recycle symbol . The various parts of the packaging must therefore be disposed of responsibly and in full compliance with local authority regulations governing waste disposal.

### **DISPOSAL OF HOUSEHOLD APPLIANCES**

This appliance is manufactured with recyclable or reusable materials.

Dispose of it in accordance with local waste disposal regulations.

For further information on the treatment, recovery and recycling of household electrical appliances, contact your local authority, the collection service for household waste or the store where you purchased the appliance.

This appliance is marked in compliance with European Directive 2012/19/EU, Waste Electrical and Electronic Equipment (WEEE) and with the Waste Electrical and Electronic Equipment regulations 2013 (as amended). By ensuring this product is disposed of correctly, you will help prevent negative consequences for the environment and human health.

The  symbol on the product or on the accompanying documentation indicates that it should not be treated as domestic waste but must be taken to an appropriate collection center for the recycling of electrical and electronic equipment.

## ENERGY SAVING TIPS

Install the appliance in a dry, well ventilated room far away from any heat source (eg. radiator, cooker, etc.) and in a place not exposed directly to the sun. If required, use an insulating plate.

To guarantee adequate ventilation follow installation instructions.

Insufficient ventilation at the back of the product increases energy consumption and decreases cooling efficiency.

Frequent door opening might cause an increase in Energy Consumption.

The internal temperature of the appliance and the Energy Consumption may be affected also by the ambient temperature, as well as location of the appliance. Temperature setting should take into consideration these factors. Reduce door opening to minimum.

When thawing frozen food, place it in the refrigerator. The low temperature of the frozen products cools the food in the refrigerator.

Allow warm food and drinks to cool down before placing in the appliance.

Positioning of the shelves in the refrigerator has no impact on the efficient usage of energy. Food should be placed on the shelves in such way to ensure proper air circulation (food should not touch each other and distance between food and rear wall should be kept).

You can increase storage capacity of frozen food by removing baskets and, if present, Stop Frost shelf.

Do not worry about noises coming from the compressor which are normal operation noises.

This product contains a light source of energy efficiency class F.



# FIRST TIME USE

- Wait at least two hours, after the installation, before connecting the appliance to the power supply. Connect the appliance to the power supply and turn the thermostat knob to switch on the appliance. After turning the appliance on, you must wait for 4-6 hours for the correct storage temperature to be reached for a normally filled appliance.
- Your fridge may have a smell when it is operated for the first time. This is normal and the smell will fade away when your fridge starts to cool.

# USAGE INFORMATION

## Thermostat setting

- Larders (coolers) have not any freezer compartment but can cool below 5°C.
- Thermostat automatically regulates the inside temperature of the refrigerator compartment. By rotating the knob from position 1. to 5., colder temperatures can be obtained.
- « • » position shows thermostat is closed and no cooling is available.
- For short-term storage of food in the freezer/refrigerator compartment, you can set the knob between minimum and medium position.(1-3)
- For long-term storage of food, you can set knob to medium position.(3-4)

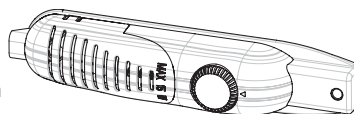

## Temperature Settings Warnings

- Larders (coolers) have not any freezer compartment but can cool up to 4 - 6 °C.
- The ambient temperature, temperature of the freshly stored food and how often the door is opened affects the temperature in the fridge. If required, change the temperature setting
- It is not recommended that you operate your fridge in environments colder than 10°C in terms of its efficiency.
- When setting the thermostat, take into consideration how often the appliance door is opened and closed, how much food is stored in the refrigerator, and the environment in which the refrigerator is located.
- When the appliance is first switched on, allow it to run for 24 hours in order to reach large quantity of food inside. operating temperature. During this time, do not open the door and do not keep a large quantity of food inside.
- Unplug your appliance during a power cut to prevent damage to the compressor. Once power is restored, delay plugging in your appliance for 5 to 10 minutes. This will help prevent damage to the appliance's components.
- Your appliance is designed to operate in the ambient temperature ranges stated in the standards, according to the climate class stated in the information label. It is not recommended that your fridge is operated in the environments which are outside of the stated temperature ranges. This will reduce the cooling efficiency of the appliance.
- This appliance is designed for use at an ambient temperature within the 10°C - 43°C range.

Climatic Class	Amb. T. (°C)
SN:	From 10 to 32 °C
ST:	From 16 to 38 °C;
N:	From 16 to 32 °C
T:	From 16 to 43 °C

# FOOD STORAGE

- To reduce humidity and avoid formation of frost, never place liquids in unsealed containers in the refrigerator. Frost tends to concentrate in the coldest parts of the evaporating liquid and, in time, your appliance will require more frequent defrosting.
- Never place warm food in the refrigerator. Warm food should be allowed to cool at room temperature and should be arranged to ensure adequate air circulation in the refrigerator compartment.
- Make sure no items are in direct contact with the rear wall of the appliance as frost will develop and packaging will stick to it. Do not open the refrigerator door frequently.
- We recommend that meat and clean fish are loosely wrapped and stored on the glass shelf just above the vegetable bin where the air is cooler, as this provides the best storage conditions.
- Store loose fruit and vegetable items in the crisper containers.
- Do not put wet vegetables into the refrigerator.
- Storage time for all food products depends on the initial quality of the food and an uninterrupted refrigeration cycle before refrigerator storage.
- To avoid cross-contamination do not store meat products with fruit and vegetables. Water leaking from meat may contaminate other products in the refrigerator. You should package meat products and clean any leakages on the shelves.
- Do not put food in front of the air flow passage.
- Consume packaged foods before the recommended expiry date.

# CLEANING AND MAINTENANCE

- Disconnect unit from the power supply before cleaning.
- Do not clean the appliance by pouring water
- Make sure that no water enters the lamp housing and other electrical components.
- The refrigerator compartment should be cleaned periodically using a solution of bicarbonate of soda and lukewarm water.
- Clean the accessories separately with soap and water Do not clean them in the dishwasher.
- Do not use abrasive products, detergents or soaps. After washing, rinse with clean water and dry carefully. When you have finished cleaning, reconnect the plug to the mains supply with dry
- Clean the condenser with a broom at least twice a year. This will help you to save on energy costs and increase productivity.



## Defrosting

- Defrosting occurs automatically in refrigerator compartment during operation ; the defrost water is collected by the evaporating tray and evaporates automatically.
- The evaporating tray and the defrost water drain hole should be cleaned periodically with defrost drain plug to prevent the water from collecting on the bottom of the refrigerator instead of flowing out.
- You can also pour 1/2 glass of the water to drain hole to clean inside.

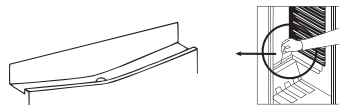

## Replacing The Light Bulb

When replacing the light of the refrigerator compartment;

1. Unplug the unit from the power supply,
2. Remove the cover of the box from the claws using a screwdriver.
3. Replace with a bulb of maximum 15 Watts.
4. Install the cover.
5. Wait for 5 minutes before re-plugging and bring the thermostat to its original position.

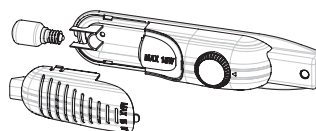

## Replacing LED Lighting

If your refrigerator has LED lighting contact the help desk as this should be changed by authorized personnel only.



# TRANSPORTATION AND CHANGING OF INSTALLATION POSITION

- The original packages and foamed polystyrene (PS) can be retained if required.
- During transportation, the appliance should be secured with a wide string or a strong rope. The instructions written on the corrugated box must be followed while transporting.
- Before transporting or changing the installation position, all the moving objects (ie,shelves,crisper...) should be taken out or fixed with bands in order to prevent them from getting damaged.

*Carry your fridge in the upright position.*

## Repositioning the door

- It is not possible to change the opening direction of your fridge door, if the door handles on your fridge are installed from the front surface of the door.
- It is possible to change the opening direction of the door on models without any handles.
- If the door opening direction of your fridge may be changed, you should contact the nearest Authorised Service to have the opening direction changed.

## BEFORE CALLING SERVICE

If your refrigerator is not operating as expected, check the solutions listed below before calling an electrician or the after sales service.

### What to do if your refrigerator does not operate:

#### Check that :

- Your fridge is plugged in and switched on,
- The fuse is not blown and there is not a power cut,
- The thermostat setting is in the on « • » position,
- The socket is no longer functioning. To check this, plug in an appliance that you know is working into the same socket.

### What to do if your refrigerator performs poorly:

#### Check that:

- You have not overloaded the appliance,
- The doors are fully closed,
- There is no dust on the condenser,
- There is enough space for air circulation at the rear and side of the appliance.

### If your fridge is operating too loudly

#### Normal Noises

- Cracking (Ice cracking) Noise: (For no frost/frost free appliances)
- During automatic defrosting. When the appliance is cooled or warmed (due to expansion of appliance material).
- Short cracking: Heard when the thermostat switches the compressor on/off.-

#### Compressor noise

- Normal motor noise: This noise means that the compressor operates normally
- The compressor may cause more noise for a short time when it is first activated.

#### Bubbling noise and splash:

- This noise is caused by the flow of the fridge freezer in the tubes of the system.

### If your fridge is operating too loudly

- To maintain the set cooling level, compressor may be activated from time to time. Noises from your fridge at this time are normal and due to its function. When the required cooling level is reached, noises will be decreased automatically.

#### If the noises persist;

- If you will not use your fridge for a long time (e.g. in summer holidays), put the thermostat to “•” • Is your appliance stable? Are the legs adjusted?
- Is there anything behind your fridge?
- Are the shelves or dishes on the shelves vibrating? Re-place the shelves and/or dishes



**if this is the case.**

- Are the items placed on your fridge vibrating?

**If you hear any other noises check that:**

- The appliance is level
- Nothing is touching the rear of the appliance
- The objects on the appliance are vibrating.

**Water flow noise:** (For no frost/frost free appliances) Normal flow noise of water flowing to the evaporation container during defrosting. This noise can be heard during defrosting.

**Air Blow Noise:** If the appliance has fan in freezer/cooler /bottom cabinet compartments.

- This noise can be heard in fridges during normal operation of the system due to the circulation of air.

**If the appliance is making a noise:**

The cooling gas which circulates in the refrigerator circuit may make a slight noise (bubbling sound) even when the compressor is not running. This is normal. If these sounds are different check that:

- The appliance is level,
- Nothing is touching the rear of the appliance,
- Items on or in the appliance are vibrating.

**If there is water in the lower part of the refrigerator:**

**Check that:**

- The drain hole for the defrost water is not clogged (use the defrost drain plug to clean the drain hole).

**If your fridge is not cooling enough;**

- Your fridge is designed to operate within specific ambient temperature ranges, according to the climate class stated on the information label. We do not recommend operating your fridge outside the stated temperatures value limits.

**Recommendations**

- If the appliance is switched off or unplugged, wait at least 5 minutes before plugging the appliance in or restarting it in order to prevent damage to the compressor.
- If you will not use your fridge for a long time (e.g. in summer holidays) unplug it. Clean your fridge according to chapter cleaning and leave the door open to prevent humidity and smell.
- If a problem persists after you have followed all the above instructions, please consult the nearest authorised service centre.
- The appliance you have purchased is designed for domestic use only. It is not suitable for commercial or common use. If the consumer uses the appliance in a way that does not comply with this, we emphasise that the manufacturer and the dealer will not be responsible for any repair and failure within the guarantee period.

# THE PARTS OF THE APPLIANCE AND THE COMPARTMENTS

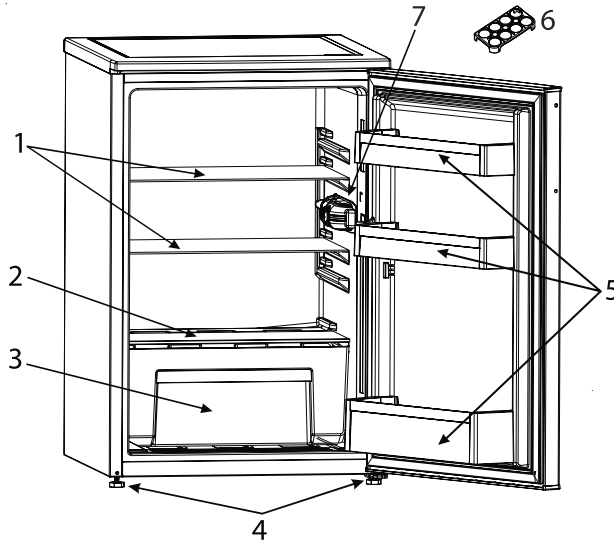

This presentation is only for information about the parts of the appliance.  
Parts may vary according to the appliance model.

- |                       |                                    |
|-----------------------|------------------------------------|
| 1. Refrigerator Shelf | 5. Door Shelf                      |
| 2. Crisper cover      | 6. Egg holder                      |
| 3. Crisper            | 7. Refrigerator Light & Thermostat |
| 4. Levelling feet     |                                    |

## Electrical information (For UK type plug)



**Warning!** This appliance must be earthed.

The mains lead of this appliance has been fitted with a specially earthed plug.



**Important:** Do not use the appliance without the fuse cover in position. Should the fuse need to be replaced, it must be replaced with a 13A fuse, ASTA approved to BS1362.

The plug must be used with a specially earthed socket of 13 amperes. If there is no such socket in your house, please have one installed by an authorised electrician.

The mains lead of this appliance has been fitted with a BS 1363A 13A fused plug.

To change a fuse in this type of plug, of plug, follow the steps below:

1. Remove the fuse cover and fuse.
2. Fit replacement 13A fuse, ASTA approved to BS1362 type, into the fuse cover.
3. Replace fuse cover.

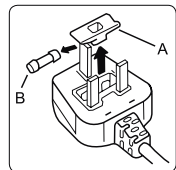

# SICHERHEITSHINWEISE

# DIESE MUSS GELESEN UND BEACHTET WERDEN

Diese Sicherheitsanweisungen vor dem Gebrauch durchlesen. Diese Anweisungen zum Nachschlagen leicht zugänglich aufbewahren.

In diesen Anweisungen sowie auf dem Gerät selbst werden wichtige Sicherheitshinweise angegeben, die durchgelesen und stets beachtet werden müssen. Der Hersteller übernimmt keine Haftung für die Nichtbeachtung dieser Sicherheitshinweise, für unsachgemäße Verwendung des Geräts oder falsche Bedienungseinstellung.

⚠ Babys und Kleinkinder (0-3 Jahre) müssen vom Gerät fern gehalten werden. Jüngere Kinder (3-8 Jahre) müssen vom Gerät ferngehalten werden, es sei denn, sie werden ständig beaufsichtigt. Dieses Gerät darf von Kindern ab 8 Jahren sowie Personen mit herabgesetzten physischen, sensorischen oder geistigen Fähigkeiten und Mangel an Erfahrung und Kenntnissen nur unter Aufsicht oder nach ausreichender Einweisung durch eine für ihre Sicherheit verantwortliche Person verwendet werden. Kinder dürfen nicht mit dem Gerät spielen. Die Reinigung und Pflege des Geräts darf von Kindern nicht ohne Aufsicht durchgeführt werden.

Kinder im Alter von 3 bis 8 Jahren dürfen Kühlgeräte beladen und entladen.

## ZULÄSSIGE NUTZUNG

⚠ VORSICHT: Das Gerät ist nicht für den Betrieb mit einer externen Schaltvorrichtung, z. B. einem Timer oder einer separaten Fernbedienung, ausgelegt.

⚠ Dieses Gerät ist für Haushaltsanwendungen und ähnliche Anwendungen konzipiert, zum Beispiel: Mitarbeiterküchen im Einzelhandel, in Büros oder in anderen Arbeitsbereichen; Gasthäuser; für Gäste in Hotels, Motels, Bed-and-Breakfast-Anwendungen und anderen Wohnumgebungen.

⚠ Dieses Gerät eignet sich nicht für den professionellen Einsatz. Das Gerät ist nicht für die Benutzung im Freien geeignet.

⚠ Die im Gerät verwendete Lampe ist speziell für Elektrogeräte konzipiert und ist nicht für die Beleuchtung von Räumen geeignet (EU-Verordnung 244/2009).

⚠ Das Gerät ist für den Einsatz in Räumen mit nachstehenden Umgebungstemperaturbereichen ausgelegt, die ihrerseits von der Klimaklasse auf dem Typenschild abhängig sind. Wird der vorgegebene Temperaturbereich für das Gerät für einen längeren Zeitraum unter- oder überschritten, kann es zu Funktionsstörungen kommen.

K l i m a k l a s s e

Umgebungstemperaturen:

SN: Von 10 °C bis 32 °C;

N: Von 16 °C bis 32 °C

ST: Von 16 °C bis 38 °C;

T: Von 16 °C bis 43 °C



Dieses Gerät ist FCKW-frei. Der Kältemittelkreislauf enthält R600a (HC).

Hinweis zu Geräten mit Isobutan (R600a):

Isobutan ist ein umweltverträgliches, natürliches Gas, es ist jedoch leicht entflammbar.

Aus diesem Grund sicherstellen, dass die Leitungen des Kältemittelkreislaufs nicht beschädigt sind, insbesondere beim Entleeren des Kältemittelkreislaufs.

**⚠ WARNUNG:** Beschädigen Sie auf keinen Fall die Leitungen des Kältemittelkreises.

**⚠ WARNUNG:** Lüftungsöffnungen in der Geräteverkleidung oder im Einbaumöbel sind von Behinderungen frei zu halten.

**⚠ WARNUNG:** Zum Beschleunigen des Abtauvorganges niemals zu anderen mechanischen, elektrischen oder chemischen Hilfsmitteln greifen als zu den vom Hersteller empfohlenen.

**⚠ WARNUNG:** Verwenden Sie keine elektrischen Geräte in den Fächern des Gerätes, wenn deren Einsatz nicht explizit vom Hersteller zugelassen worden ist.

**⚠ WARNUNG:** Eisbereiter und/oder Wasserspender, die nicht direkt mit der Wasserleitung

verbunden sind, dürfen nur mit Trinkwasser befüllt werden.

**⚠ WARNUNG:** Automatische Eisbereiter und/oder Wasserspender müssen an eine Wasserleitung angeschlossen werden, die nur Trinkwasser mit einem Wasserleitungsdruck zwischen 0,17 und 0,81 MPa (1,7 und 8,1 bar) liefert.

**⚠ Bewahren Sie keine explosionsgefährdeten Stoffe wie Spraydosen im oder in der Nähe des Gerätes auf. Das gleiche gilt für Benzin und sonstige entflammbare Stoffe und deren Verwendung.**

**⚠ Die in den Kühlakkus (bei manchen Modellen vorhanden) enthaltene (ungiftige) Flüssigkeit darf nicht verschluckt werden. Verzehren Sie Eiswürfel oder Wassereis nicht unmittelbar nach der Entnahme aus dem Gefrierfach, da sie Kälteverbrennungen hervorrufen können.**

**⚠ Bei Produkten, die für den Gebrauch eines Luftfilters hinter einer zugänglichen Lüfterabdeckung ausgelegt sind, muss der Filter bei laufendem Kühlschrank stets eingesetzt sein.**

**⚠ Bewahren Sie keine Glasbehälter mit Flüssigkeiten im Gefrierfach, sie könnten zerbrechen.**

**Blockieren Sie das Gebläse (falls inbegriffen) nicht mit Lebensmitteln.**

**Prüfen Sie nach dem Ablegen von Lebensmitteln, ob die Tür der Fächer korrekt schließt, besonders die Tür des Gefrierfachs.**

 Beschädigte Dichtungen müssen so schnell wie möglich ausgetauscht werden.

 Verwenden Sie das Kühlfach nur zur Aufbewahrung von frischen Lebensmitteln und das Gefrierfach nur zur Aufbewahrung von gefrorenen Lebensmitteln, zum Einfrieren von frischen Lebensmitteln und zur Herstellung von Eiswürfeln.

 Unverpackte Lebensmittel so lagern, dass sie nicht mit den Innenwänden des Kühl- bzw. Gefrierfachs in Berührung kommen.

Möglicherweise verfügt das Gerät über Sonderfächer (Frischefach, Null-Grad-Box, ...).

Falls nicht anderweitig in der Anleitung des Gerätes anders angegeben, können diese für eine gleichmäßige Funktion im gesamtenGerätherausgenommen werden.



Das brennbare Gas C-Pentan wird als Treibmittel im Isolierschaum eingesetzt.

Folgende Fächer des Geräts eignen sich am besten zur Aufbewahrung verschiedener Arten von Lebensmitteln, unter Berücksichtigung der unterschiedlichen Temperaturverteilung in verschiedenen Fächern des Geräts:

1) Oberer Bereich des Kühlschranks und der Tür - Temperaturbereich: Zur Aufbewahrung von tropischen Früchten, Dosen, Getränken, Eiern, Soßen, Gewürzgurken, Butter,

Marmelade

2) Mittlerer Bereich des Kühlschranks - kühler Bereich: Zur Aufbewahrung von Käse, Milch, Milchprodukten, Feinkost, Joghurt

3) Unterer Bereich des Kühlschranks - kältester Bereich: Zur Aufbewahrung von Aufschnitt, Desserts, Fleisch und Fisch, Käsekuchen, frischen Nudeln, saurer Sahne, Pesto/Salsa, selbstgemachtem Essen, Sahne, Pudding und Frischkäse

4) Obst- und Gemüsefach unten im Kühlschranksfach: Zur Aufbewahrung von Obst und Gemüse (außer tropische Früchte)

5) Kühlfach: Nur Fleisch und Fisch im kältesten Fach aufbewahren. Beachten Sie zur Vermeidung von Lebensmittelverunreinigungen folgende Regeln:

– Das Öffnen der Tür für längere Zeit kann zu einer deutlichen Temperaturerhöhung in den Fächern des Kühlgeräts führen.

– Reinigen Sie Oberflächen, die mit Lebensmitteln und Abwassersystemen in Kontakt kommen können, regelmäßig.

– Reinigen Sie Wasserbehälter, wenn sie 48 Stunden lang nicht benutzt wurden; spülen Sie das mit der Wasserversorgung verbundene Wassersystem, wenn seit 5 Tagen kein Wasser entnommen wurde.

– Bewahren Sie rohes Fleisch und Fisch in geeigneten Behältern im Kühlschrank auf, damit es nicht mit anderen Lebensmitteln in

Kontakt kommt oder auf sie tropft.

– Zwei-Sterne-Gefrierfächer eignen sich zur Aufbewahrung von tiefgekühlten Lebensmitteln, zur Aufbewahrung oder Herstellung von Speiseeis und Eiswürfeln.

– Frieren Sie frische Lebensmittel nicht in Ein-, Zwei- oder Drei-Sterne-Gefrierfächern ein.

– Wenn das Kühlgerät lange leer steht, schalten Sie es aus, tauen Sie es ab, reinigen und trocknen Sie es und lassen Sie die Tür offen, um zu verhindern, dass sich im Inneren des Geräts Schimmel bildet.

### **INSTALLATION**

⚠ Zum Transport und zur Installation des Gerätes sind zwei oder mehrere Personen erforderlich - Verletzungsgefahr. Schutzhandschuhe zum Auspacken und zur Installation verwenden - Risiko von Schnittverletzungen.

⚠ Die Installation, einschließlich der Wasserversorgung (falls vorhanden), elektrische Anschlüsse und Reparaturen müssen von einem qualifizierten Techniker durchgeführt werden. Das Gerät nicht selbst reparieren und keine Teile austauschen, wenn dies von der Bedienungsanleitung nicht ausdrücklich vorgesehen ist. Kinder vom Installationsort fernhalten. Prüfen Sie das Gerät nach dem Auspacken auf Transportschäden. Bei

auftretenden Problemen wenden Sie sich bitte an Ihren Händler oder den Kundendienst.

Nach der Installation müssen Verpackungsabfälle (Kunststoff, Styroporsteile usw.) außerhalb der Reichweite von Kindern aufbewahrt werden - Erstickungsgefahr. Das Gerät vor Installationsarbeiten von der Stromversorgung trennen - Stromschlaggefahr.

Während der Installation sicherstellen, das Netzkabel nicht mit dem Gerät selbst zu beschädigen - Brand- oder Stromschlaggefahr. Das Gerät erst starten, wenn die Installationsarbeiten abgeschlossen sind.

⚠ Achten Sie beim Bewegen des Gerätes darauf, den Boden (z. B. Parkett) nicht zu beschädigen. Stellen Sie das Gerät auf dem Boden oder einer für sein Gewicht ausreichend starken Halterung auf. Der Ort sollte der Größe und der Nutzung des Gerätes entsprechen. Sicherstellen, dass sich das Gerät nicht in der Nähe einer Wärmequelle befindet und dass die vier Füße fest auf dem Boden aufliegen. Die Füße entsprechend einstellen und mit einer Wasserwaage kontrollieren, dass das Gerät vollkommen eben und standfest ist. Warten Sie mindestens zwei Stunden, bevor Sie das Gerät einschalten, um sicherzustellen, dass der Kältemittelkreislauf einwandfrei funktioniert.

⚠ **WARNUNG:** Stellen Sie beim Aufstellen des Gerätes sicher, dass das Netzkabel nicht eingeklemmt

oder beschädigt wird.

**⚠ WARNUNG:** Um Gefahren aufgrund von Instabilität zu verhindern, muss das Gerät gemäß Herstelleranweisungen platziert oder befestigt werden.

Der Kühlschrank darf nicht so aufgestellt werden, dass das Metallrohr eines Gasherdes, Metall- bzw. Wasserrohre oder elektrische Verkabelungen mit der Rückwand des Gerätes in Berührung kommen (oder mit der Kondensatorschlange).

**⚠** Um eine ausreichende Belüftung sicherzustellen, muss an beiden Seiten und über dem Gerät etwas Platz gelassen werden. Der Abstand zwischen der Rückwand des Gerätes und der Wand hinter dem Gerät muss 50 mm betragen, um Zugang zu heißen Oberflächen zu vermeiden. Eine Verringerung dieses Abstands erhöht den Energieverbrauch des Gerätes.

### **HINWEISE ZUR ELEKTRIK**

**⚠** Es muss gemäß den Verdrahtungsregeln möglich sein, den Netzstecker des Gerätes zu ziehen, oder es mit einem Trennschalter, welcher der Steckdose vorgeschaltet ist, auszuschalten. Das Gerät muss im Einklang mit den nationalen elektrischen Sicherheitsbestimmungen geerdet sein.

**⚠** Verwenden Sie keine Verlängerungskabel, Mehrfachstecker oder Adapter. Nach der Installation dürfen Strom

führende Teile für den Benutzer nicht mehr zugänglich sein. Das Gerät nicht bedienen, wenn Sie nasse Hände haben oder barfuß sind.

Das Gerät nicht verwenden, wenn das Netzkabel oder der Stecker beschädigt sind, wenn es nicht einwandfrei funktioniert, wenn es heruntergefallen ist oder in irgendeiner Weise beschädigt wurde.

**⚠** Wenn das Netzkabel beschädigt ist, muss es aus Sicherheitsgründen vom Hersteller, von seinem Kundendienstvertreter oder einer ähnlich qualifizierten Fachkraft mit einem identischen Kabel ersetzt werden - Stromschlaggefahr.

**⚠ WARNUNG:** Bringen Sie keine Mehrfachstecker oder tragbare Stromversorgungsgeräte an der Geräterückseite an.

### **REINIGUNG UND PFLEGE**

**⚠ WARNUNG:** Vor dem Durchführen von Wartungsarbeiten ist sicherzustellen, dass das Gerät ausgeschaltet und von der Stromversorgung getrennt ist. Um die Gefahr von Personenschäden zu vermeiden, Schutzhandschuhe (Gefahr von Schnittverletzungen) und Sicherheitsschuhe (Quetschgefahr) tragen; unbedingt zu zweit transportieren (Last reduzieren); keine Dampfreinigungsgeräte verwenden (Stromschlaggefahr). Nicht professionelle und nicht vom Hersteller autorisierte



Reparaturen können ein Risiko für Gesundheit und Sicherheit mit sich bringen, wofür der Hersteller nicht haftbar gemacht werden kann. Jegliche Mängel oder Schäden infolge nicht professioneller Reparatur- oder Wartungsarbeiten sind nicht durch die Garantie abgedeckt, deren Bedingungen in den Unterlagen angeführt sind, welche mit dem Gerät mitgeliefert werden.

⚠ Verwenden Sie keine Scheuermittel wie Fensterspray, Entfetter, entzündbare Flüssigkeiten, Reinigungspaste, konzentrierte Reinigungsmittel, Bleichmittel oder benzinhaltige Reinigungsmittel auf Kunststoffteilen, Innen- oder Türablagen oder Dichtungen. Benutzen Sie keine Papiertücher, Topfreiniger oder scharfen Gegenstände.

### **ENTSORGUNG VON VERPACKUNGSMATERIALIEN**

Das Verpackungsmaterial ist zu 100 % wiederverwertbar und trägt das Recycling-Symbol . Werfen Sie das Verpackungsmaterial deshalb nicht einfach fort, sondern entsorgen Sie es gemäß den geltenden örtlichen Vorschriften.

### **ENTSORGUNG VON HAUSHALTSGERÄTEN**

Dieses Gerät wurde aus recycelbaren oder wiederverwendbaren Werkstoffen hergestellt. Entsorgen Sie das Gerät im Einklang mit den lokalen Vorschriften zur Abfallbeseitigung. Genauere Informationen zu Behandlung, Entsorgung und Recycling von elektrischen Haushaltsgeräten erhalten Sie bei Ihrer örtlichen Behörde, der Müllabfuhr oder dem Händler, bei dem Sie das Gerät gekauft haben. Dieses Gerät ist in Übereinstimmung mit der Europäischen Richtlinie 2012/19/EU über Elektro- und Elektronik-Altgeräte (WEEE) und

den Verordnungen zur Entsorgung von Elektro- und Elektronikgeräten 2013 (in der jeweils gültigen Fassung) gekennzeichnet. Durch Ihren Beitrag zur korrekten Entsorgung dieses Produkts schützen Sie die Umwelt und die Gesundheit Ihrer Mitmenschen.

Das Symbol  auf dem Gerät bzw. auf dem beiliegenden Informationsmaterial weist darauf hin, dass dieses Gerät kein normaler Haushaltsabfall ist, sondern in einer Sammelstelle für Elektro- und Elektronik-Altgeräte entsorgt werden muss.

### **ENERGIESPARTIPPS**

Das Gerät an einem trockenen, gut belüfteten und von jeglichen Wärmequellen (z.B. Heizung, Herd usw.) entfernten Ort installieren. Außerdem sicherstellen, dass es nicht direktem Sonnenlicht ausgesetzt ist. Verwenden Sie ggf. eine Isolierplatte.

Befolgen Sie die Aufstelanweisungen, um angemessene Belüftung sicherzustellen.

Eine unzureichende Belüftung hinten am Gerät erhöht den Energieverbrauch und verringert die Kühlkapazität.

Häufiges Öffnen der Tür kann zu einem erhöhten Energieverbrauch führen.

Die Innentemperatur des Gerätes und der Energieverbrauch können sowohl von der Umgebungstemperatur als auch vom Standort des Gerätes beeinflusst werden. Bei der Temperatureinstellung sind diese Faktoren zu berücksichtigen. Öffnen Sie die Tür so wenig wie notwendig. Platzieren Sie Lebensmittel zum Auftauen im Kühlschrank. Die niedrige Temperatur der gefrorenen Lebensmittel kühlt das Essen im Kühlschrank.

Lassen Sie warme Speisen und Getränke abkühlen, bevor Sie diese im Gerät platzieren.

Die Position der Ablageflächen im Kühlschrank hat keinen Einfluss auf den effizienten Energieverbrauch. Lebensmittel müssen so auf den Ablageflächen platziert werden, dass eine korrekte Luftzirkulation sichergestellt wird (Lebensmittel dürfen sich nicht berühren und zwischen Lebensmitteln und Rückwand muss Abstand gehalten werden).

Sie können die Lagerkapazität der gefrorenen Lebensmittel durch Entnahme der Körbe und, wenn vorhanden, der Stop-Frost-Ablage, erhöhen.

Es gibt keinen Grund zur Beunruhigung im Falle von Geräuschen durch den Kompressor, diese sind normale Betriebsgeräusche.

Dieses Produkt enthält eine Lichtquelle der Energieeffizienzklasse F.





# ERSTINBETRIEBNAHME

- Warten Sie mindestens zwei Stunden nach der Installation, bevor Sie das Gerät an das Stromnetz anschließen. Den Netzstecker in die Steckdose stecken und den Thermostatregler drehen, um das Gerät einzuschalten. Nach dem Einschalten des Geräts müssen Sie 4-6 Stunden warten, bis die korrekte Lagertemperatur für ein normal befülltes Gerät erreicht ist.
- Möglicherweise riecht Ihr Kühlschrank, wenn er zum ersten Mal in Betrieb genommen wird. Das ist völlig normal. Der Geruch vergeht, wenn Ihr Kühlschrank zu kühlen beginnt.

## GEBRAUCHSINFORMATION

### Einstellung des Thermostats

- Vorratsschränke (Kühler) haben kein Gefrierfach, können jedoch unter 5°C kühlen.
- Der Thermostat regelt automatisch die Innentemperatur des Kühlfachs. Durch Drehen des Knopfes von 1. auf 5. können kältere Temperaturen erzielt werden.
- Die Position « • » zeigt, dass der Thermostat geschlossen und keine Kühlung verfügbar ist.
- Für die kurzzeitige Lagerung von Lebensmitteln im Gefrierfach können Sie den Knopf zwischen die niedrigste und mittlere Position (1-3) einstellen.
- Für eine langfristige Lagerung von Lebensmitteln können Sie den Knopf auf die mittlere Position (3-4) einstellen.

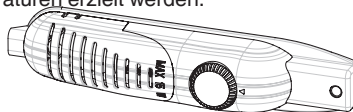

### Warnhinweise zu den Temperatureinstellungen

- Vorratsschränke (Kühler) haben kein Gefrierfach, können jedoch bis auf 4- 6 °C kühlen.
- Raumtemperatur, Temperatur der frisch gelagerten Lebensmittel und Häufigkeit der Türöffnung beeinflussen die Temperatur im Kühlschrank. Bei Bedarf die Temperatureinstellung ändern
- Es wird im Hinblick auf die Effizienz des Kühlschranks nicht empfohlen, diesen in Umgebungen mit weniger als 10 °C zu betreiben.
- Bei der Einstellung des Thermostats berücksichtigen, wie oft die Gerätetür geöffnet und geschlossen wird, wie viele Lebensmittel im Kühlschrank gelagert werden und in welcher Umgebung der Kühlschrank aufgestellt ist.
- Wenn das Gerät zum ersten Mal eingeschaltet wird, 24 Stunden lang laufen lassen, damit er seine Betriebstemperatur erreicht. Während dieser Zeit die Tür nicht öffnen und keine große Lebensmittelmenge darin lagern.
- Bei Stromausfall den Netzstecker Ihres Geräts ziehen, um Schäden am Kompressor zu vermeiden. Sobald die Stromversorgung wiederhergestellt ist, 5 bis 10 Minuten warten, bis Sie Ihr Gerät wieder einstecken. Dies verhindert Schäden an den Bauteilen des Geräts.
- Ihr Gerät ist für den Betrieb in den in den Normen angegebenen Umgebungstemperaturen gemäß der auf dem Informationsschild angegebenen Klimaklasse ausgelegt. Sie sollten Ihren Kühlschrank nicht in Umgebungen außerhalb der angegebenen Temperaturbereiche betreiben. Dies vermindert die Kühlleistung des Geräts.
- Dieses Gerät ist für die Verwendung bei einer Umgebungstemperatur im Bereich von 10°C bis 43°C ausgelegt.

Klimabereich	Raumtemp. (°C)
SN:	Von 10 bis 32°C
ST:	Von 16 bis 38°C;
N:	Von 16 bis 32°C
T:	Von 16 bis 43°C

# AUFBEWAHRUNG VON LEBENSMITTELN

- Zur Verringerung der Feuchtigkeit und zur Vermeidung von Eisbildung keine Flüssigkeiten in offenen Behältern in den Kühlschrank stellen. Reif neigt dazu, sich in den kältesten Teilen der Verdampferflüssigkeit zu sammeln und im Laufe der Zeit wird häufigeres Abtauen Ihres Geräts erforderlich.
- Niemals warme Speisen in den Kühlschrank stellen. Warme Speisen auf Zimmertemperatur abkühlen lassen und so anordnen, dass eine entsprechende Luftzirkulation im Kühlraum sichergestellt wird.
- Stellen Sie sicher, dass keine Speisen mit der Rückwand des Geräts in Kontakt geraten, da sich sonst Eis bildet und die Verpackung daran haften bleibt. Öffnen Sie die Kühlschranktür nicht zu oft.
- Wir empfehlen Ihnen, Fleisch und geputzten Fisch lose einzupacken und auf der Glasablage oberhalb des Gemüsefachs aufzubewahren, wo die Luft kühler ist.
- Lagern Sie loses Obst und Gemüse in den Gemüsebehältern.
- Geben Sie kein nasses Gemüse in den Kühlschrank.
- Der Aufbewahrungszeitraum für alle Lebensmittel hängt von der ursprünglichen Qualität des Essens und einer ununterbrochenen Kühlkette vor der Lagerung im Kühlschrank ab.
- Zur Vermeidung von Kreuzkontaminationen keine Fleischprodukte zusammen mit Obst und Gemüse lagern. Wasser, das aus dem Fleisch austritt, kann andere Produkte im Kühlschrank verunreinigen. Sie sollten Fleischprodukte einpacken und ausgetretene Flüssigkeit auf den Fächern sofort wegwischen.
- Den Lufteinlass nicht durch Speisen abdecken.
- Verpackte Speisen vor dem angegebenen Verfallsdatum verzehren.

## REINIGUNG UND PFLEGE

- Trennen Sie das Gerät vor dem Reinigen von der Stromversorgung.
- Gießen Sie beim Reinigen des Geräts kein Wasser hinein.
- Stellen Sie sicher, dass kein Wasser in das Lampengehäuse und sonstige elektrische Bauteile eintritt.
- Das Kühlschrankfach sollte regelmäßig mit einer Lösung aus Natron und lauwarmem Wasser gereinigt werden.
- Reinigen Sie Zubehörteile separat mit Wasser und Geschirrspülmittel. Reinigen Sie diese nicht im Geschirrspüler.
- Verwenden Sie keine scheuernden Produkte, Reinigungsmittel oder Seifen. Nach dem Reinigen mit klarem Wasser spülen und sorgfältig abtrocknen. Wenn Sie die Reinigung beendet haben, stecken Sie den Netzstecker wieder mit trockenen Händen ein.
- Reinigen Sie den Kondensator mindestens zweimal pro Jahr mit einem Besen. Dies hilft Ihnen Energiekosten zu sparen und die Leistungsfähigkeit zu steigern.



### Abtauen

- Abtauen findet automatisch während des Betriebs im Kühlraum statt; das Tauwasser wird in der Verdunstungsrinne gesammelt und verdunstet automatisch.
- Die Verdunstungsrinne und die Tauwasserablauföffnung sollten regelmäßig mit dem Stöpsel des Tauwasserablaufs gereinigt werden, um zu verhindern, dass sich Wasser am Kühlschrankboden sammelt, anstatt abzufließen.
- Sie können auch 1/2 Glas Wasser in die Ablauföffnung leeren, um diese innen zu reinigen.

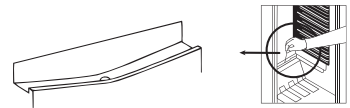

### Austausch der Glühbirne

Für den Austausch der Glühbirne im Kühlschrankfach;

1. Das Gerät von der Stromversorgung trennen,
2. Die Abdeckung des Gehäuses mit einem Schraubendreher von den Klammern entfernen.
3. Durch eine Glühbirne mit maximal 15 Watt ersetzen.
4. Die Abdeckung anbringen.
5. Vor dem Wiedereinstecken 5 Minuten warten und den Thermostat auf seine ursprüngliche Position stellen.

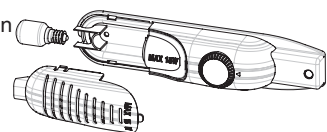

### Austausch der LED-Beleuchtung

Wenn Ihr Kühlschrank über eine LED Beleuchtung verfügt, kontaktieren Sie über den Kundendienst, da der Austausch nur von autorisiertem Personal durchgeführt werden sollte.

# TRANSPORT UND WECHSEL DES AUFSTELLUNGORTES

- Die Originalverpackung und Polystyrol (PS) können bei Bedarf einbehalten werden.
- Das Gerät sollte während des Transports mit einer breiten Schnur oder einem starken Seil gesichert werden. Die Anweisungen auf dem Wellpappekarton sind während des Transportes einzuhalten.
- Vor dem Transport oder dem Wechsel des Aufstellungsortes sollten alle beweglichen Gegenstände (z. B. Ablagen, Gemüsebehälter...) aus dem Gerät entnommen oder mit Bändern gesichert werden, damit sie nicht beschädigt werden.

*Transportieren Sie den Kühlschrank in aufrechter Position.*

## Tür neu positionieren

- Es ist nicht möglich, die Öffnungsrichtung Ihrer Kühlschranktür zu ändern, wenn die Türgriffe Ihres Kühlschranks von der Vorderseite der Tür aus installiert werden.
- Bei Modellen ohne Griffe kann die Öffnungsrichtung der Tür geändert werden.
- Wenn die Türöffnungsrichtung Ihres Kühlschranks geändert werden kann, sollten Sie sich an den nächsten autorisierten Kundendienst wenden, um die Öffnungsrichtung ändern zu lassen.

# BEVOR SIE DEN KUNDENDIENST ANRUFEN

Sollte Ihr Kühlschrank nicht wie erwartet funktionieren, suchen Sie bitte zuerst in der untenstehenden Liste nach Lösungen, bevor Sie einen Elektriker oder den Kundendienst anrufen.

## Was tun, wenn der Kühlschrank nicht funktioniert:

### Prüfen, ob:

- Ihr Kühlschrank angeschlossen und eingeschaltet ist,
- die Sicherung durchgebrannt ist oder ein Stromausfall vorliegt,
- die Thermostateinstellung auf „\*“ ist,
- die Steckdose nicht mehr funktioniert. Um dies zu überprüfen, schließen Sie ein Gerät an, von dem Sie wissen, dass es in derselben Steckdose funktioniert.

## Was tun, wenn der Kühlschrank schlecht funktioniert:

### Prüfen, ob:

- das Gerät überladen ist,
- die Türen vollständig geschlossen sind;
- sich Staub auf dem Kondensator befindet
- an der Rückseite und an der Seite des Geräts ausreichend Platz für die Luftzirkulation ist.

## Wenn Ihr Kühlschrank zu laut ist

### Normale Geräusche

- Krachendes (Eiskrachen) Geräusch: (Für No Frost-/ frostfreie Geräte)
- Während des automatischen Abtauens. Wenn das Gerät abgekühlt oder aufgewärmt ist (aufgrund der Ausdehnung des Gerätematerials).
- Kurzes Krachen: Wird wahrgenommen, wenn der Thermostat den Kompressor ein- und ausschaltet.-

### Kompressorgeräusch

- Es handelt es sich um ein charakteristisches Motorengeräusch: Es bedeutet, dass der Kompressor vorschriftsmäßig läuft
- Der Kompressor kann beim ersten Einschalten für kurze Zeit mehr Geräusche verursachen.

### Sprudelndes und spritzendes Geräusch:

- Dieses Geräusch wird durch die Strömung des Kältemittels in den Rohren des Systems verursacht.

### Wenn Ihr Kühlschrank zu laut ist

- Um die eingestellte Kühlstufe beizubehalten, kann der Kompressor von Zeit zu Zeit eingeschaltet werden. Geräusche Ihres Kühlschranks sind zu diesem Zeitpunkt normal und auf seine Funktion zurückzuführen. Wenn die erforderliche Kühlstufe erreicht wird, werden die Geräusche automatisch leiser.

### Wenn die Geräusche anhalten;

- Die Thermostateinstellung auf „•“ stellen, wenn Sie Ihren Kühlschrank längere Zeit nicht benutzen (z. B. Sommerurlaub). Steht Ihr Gerät stabil? Sind die Füße eingestellt?
- Befindet sich irgendetwas hinter Ihrem Kühlschrank?
- Vibrieren Fächer oder Geschirr auf den Fächern? Die Fächer und/oder das Geschirr anders positionieren,

**falls dies der Fall ist.**

- Befinden sich Gegenstände auf Ihrem Kühlschrank, die vibrieren?

**Bei anderen Geräuschen prüfen, ob:**

- das Gerät ausnivelliert ist
- etwas die Rückseite des Geräts berührt,
- Gegenstände auf dem Gerät vibrieren.

**Wasserströmungsgeräusch:** (Für No Frost-/ frostfreie Geräte) Normales Strömungsgeräusch des Wassers, das während des Abtauens in den Verdampfungsbehälter strömt. Dieses Geräusch ist beim Abtauen wahrzunehmen.

**Luftblasgeräusche:** Wenn das Gerät einen Lüfter in den Gefrier-/Kühl-/Bodenschrankfächern hat.

- Dieses Geräusch ist in Kühlschränken während des normalen Betriebs des Systems aufgrund der Luftzirkulation wahrzunehmen.

**Bei Geräuschen aus dem Gerät:**

Das Kühlgas, das im Kühlkreis zirkuliert, kann leise Geräusche (Blubbern) erzeugen, selbst wenn der Kompressor nicht läuft. Das ist normal. Bei anderen Geräuschen prüfen, ob:

- das Gerät ausnivelliert ist
- etwas die Rückseite des Geräts berührt,
- Gegenstände auf dem Gerät vibrieren.

**Wenn sich Wasser im unteren Teil des Kühlschranks befindet:**

**Prüfen, ob:**

- die Abtauwasserablauföffnung verstopft ist (reinigen Sie die Ablauföffnung mit dem Stöpsel des Tauwasserablaufs).

**Wenn Ihr Kühlschrank nicht ausreichend kühlt:**

- Ihr Kühlschrank ist für den Betrieb innerhalb bestimmter Umgebungstemperaturbereiche gemäß der auf dem Informationsschild angegebenen Klimaklasse ausgelegt. Wir empfehlen, Ihren Kühlschrank nicht außerhalb der festgelegten Temperaturgrenzwerte zu betreiben.

**Empfehlungen**

- Wenn das Gerät ausgeschaltet oder ausgesteckt ist, müssen Sie mindestens 5 Minuten warten, bevor Sie das Gerät wieder anschließen oder neu starten, um den Kompressor nicht zu beschädigen.
- Stecken Sie Ihren Kühlschrank aus, wenn Sie ihn längere Zeit nicht benutzen (z. B. Sommerferien). Reinigen Sie den Kühlschrank gemäß dem Kapitel Reinigung und lassen Sie die Tür offen, um Feuchtigkeits- und Geruchsbildung zu vermeiden.
- Sollte ein Problem bestehen bleiben, nachdem Sie oben genannte Anweisungen befolgt haben, kontaktieren Sie bitte die nächstgelegene, autorisierte Servicestelle.
- Das von Ihnen erworbene Gerät ist nur für die Verwendung im Haushalt ausgelegt. Es ist nicht für den gewerblichen oder gemeinschaftlichen Gebrauch geeignet. Wenn der Käufer das Gerät nicht dementsprechend verwendet, weisen wir darauf hin, dass der Hersteller und der Händler nicht für Reparaturen oder Störungen während des Garantiezeitraums haften.

# GERÄTETEILE UND FÄCHER

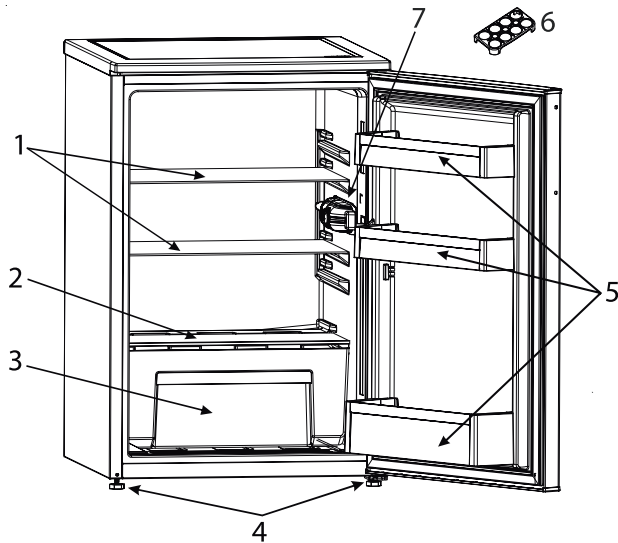

Diese Darstellung dient nur zur Information über die Geräteteile.  
Die Teile können je nach Gerätemodell unterschiedlich sein.

- |                         |                                  |
|-------------------------|----------------------------------|
| 1. Kühlschrankablage    | 5. Türablage                     |
| 2. Gemüsefachabdeckung  | 6. Eierbehälter                  |
| 3. Obst- und Gemüsefach | 7. Kühlschranklicht & Thermostat |
| 4. Verstellfüße         |                                  |

## CONSIGNES DE SÉCURITÉ

Avant d'utiliser l'appareil, lire attentivement les consignes de sécurité. Conservez-les à portée pour consultation ultérieure.

Ces instructions et l'appareil lui-même fournissent d'importantes consignes de sécurité qui doivent être respectées à tout moment. Le fabricant décline toute responsabilité en cas de non-respect des présentes consignes de sécurité, pour une utilisation inadaptée de l'appareil un ou réglage incorrect des commandes.

⚠ Les enfants en bas âge (0-3 ans) doivent être tenus à l'écart de l'appareil. Les jeunes enfants (3-8 ans) doivent rester éloignés de l'appareil sauf s'ils sont surveillés en continu. Les enfants à partir de 8 ans et les personnes présentant des capacités physiques, sensorielles ou mentales réduites ou un manque d'expérience et de connaissances peuvent utiliser cet appareil uniquement s'ils sont surveillés ou ont reçu des instructions sur l'utilisation en toute sécurité et s'ils comprennent les risques impliqués. Les enfants ne doivent pas jouer avec l'appareil. Le nettoyage et l'entretien par l'utilisateur ne doivent pas être réalisés par des enfants sans surveillance.

Les enfants âgés de 3 à 8 ans sont autorisés à charger et décharger les appareils de réfrigération.

## IL EST IMPORTANT DE LES LIRE ET DE LES RESPECTER

### UTILISATION AUTORISÉE

⚠ ATTENTION : L'appareil n'est pas destiné à être actionné par le biais d'un dispositif de commutation externe, comme une minuterie, ou un système de télécommande séparé.

⚠ Cet appareil est destiné à un usage domestique et peut aussi être utilisé dans les endroits suivants : cuisines pour le personnel dans les magasins, bureaux et autres environnements de travail ; dans les fermes ; Par les clients dans les hôtels, motels, chambres d'hôtes, et autres résidences similaires.

⚠ Cet appareil n'est pas conçu pour une utilisation professionnelle. N'utilisez pas l'appareil en extérieur.

⚠ L'ampoule utilisée dans l'appareil est spécialement conçue pour des appareils ménagers et ne convient pas à l'éclairage général d'une pièce au domicile (Règlement CE 244/2009).

⚠ L'appareil est conçu pour fonctionner dans des endroits où la température ambiante se trouve dans les plages suivantes, en fonction de la classe climatique indiquée sur la plaque signalétique. L'appareil risque de ne pas fonctionner correctement s'il reste pendant une longue période à une température supérieure ou inférieure à la plage prévue.

Températures ambiantes classe

climatique :

SN : De 10°C à 32°C ;

N : De 16°C à 32°C

ST : De 16°C à 38°C ;

T : De 16°C à 43°C



Cet appareil ne contient pas de CFC. Le circuit de réfrigérant contient du R600a (HC).

Appareils avec isobutane (R600a) :

l'isobutane est un gaz naturel qui n'est pas nuisible à l'environnement, mais il est inflammable.

Par conséquent, assurez-vous que les tuyaux du circuit réfrigérant ne sont pas endommagés, surtout lorsque vous videz le circuit réfrigérant.

**⚠ AVERTISSEMENT** : N'endommagez pas les tuyaux du circuit de refroidissement de l'appareil.

**⚠ AVERTISSEMENT** : Veillez à ce que les ouvertures de ventilation, dans l'enceinte de l'appareil ou dans la structure intégrée, soient dénuées d'obstructions.

**⚠ AVERTISSEMENT** : N'utilisez pas des moyens mécaniques, électriques ou chimiques différents de ceux recommandés par le fabricant pour accélérer le processus de décongélation.

**⚠ AVERTISSEMENT** : N'utilisez pas ou ne placez pas les dispositifs électriques à l'intérieur des compartiments de l'appareil s'ils ne sont pas du type expressément autorisé par le fabricant.

**⚠ AVERTISSEMENT** : Les machines à glaçons et/ou les distributeurs d'eau non directement raccordés à l'arrivée d'eau doivent être remplis uniquement avec de l'eau potable.

**⚠ AVERTISSEMENT** : Les distributeurs automatiques de glaçons et/ou d'eau doivent être raccordés à une alimentation en eau potable uniquement, avec une pression d'eau principale comprise entre 0,17 et 0,81 MPa (1,7 et 8,1 bars).

**⚠** N'entrez pas les substances explosives comme les aérosols et ne placez pas ou n'utilisez pas d'essence ou d'autres matériaux inflammables dans ou près de l'appareil.

**⚠** N'avez pas le contenu (non toxique) des sacs de glace (dans certains modèles). Ne mangez pas de glaçons ou de bâtonnets glacés immédiatement après les avoir sortis du congélateur; ils pourraient provoquer des brûlures par le gel.

**⚠** Pour les produits conçus pour utiliser un filtre à air à l'intérieur d'un couvercle de ventilateur accessible, le filtre doit toujours être en place lorsque le réfrigérateur est en marche.

**⚠** Ne stockez pas de récipients en verre avec des liquides dans le compartiment congélateur ; ils pourraient se briser.

N'obstruez pas le ventilateur (si disponible) avec des aliments.

Après avoir placé les aliments, vérifiez que la porte des compartiments ferme

correctement, en particulier la porte du congélateur.

⚠ Les joints endommagés doivent être remplacés dès que possible.

⚠ Utilisez le compartiment réfrigérateur uniquement pour stocker les aliments frais et le compartiment congélateur uniquement pour stocker les aliments surgelés, congeler les aliments frais, et faire des glaçons.

⚠ Évitez de mettre des aliments non emballés en contact direct avec les surfaces intérieures du compartiment réfrigérateur ou du compartiment congélateur.

Les appareils peuvent être équipés de compartiments spéciaux (compartiment fraîcheur, compartiment « Zéro degré »,...).

Sauf spécification différente dans la brochure du produit, ils peuvent être retirés tout en maintenant des performances équivalentes.



Le c-pentane est utilisé en tant qu'agent gonflant dans la mousse d'isolation et est un gaz inflammable.

Les compartiments de l'appareil les plus appropriés dans lesquels des types spécifiques d'aliments doivent être conservés, en tenant compte de la répartition différente de la température dans les différents compartiments de l'appareil, sont les suivants:

1) Zone supérieure de la porte du compartiment du réfrigérateur - zone de température : Conservez fruits tropicaux, canettes, boissons, œufs, sauces, cornichons, beurre, confiture

2) Zone centrale du compartiment du réfrigérateur - zone froide : Conservez fromage, lait, produits laitiers, charcuterie, yaourt

3) Zone inférieure du compartiment du réfrigérateur - zone plus froide : Conservez charcuterie, desserts, viande et poisson, cheesecake, pâtes fraîches, crème fraîche, pesto/salsa, plats faits maison, crème pâtissière, pudding et fromage à la crème

4) Bac à fruits et légumes en bas du compartiment du réfrigérateur : Conservez fruits et légumes (fruits tropicaux exceptés)

5) Compartiment de refroidissement : Conservez uniquement viande et poisson dans le bac le plus froid. Pour éviter la contamination des aliments, veuillez respecter les points suivants :

– L'ouverture prolongée de la porte peut entraîner une augmentation importante de la température dans les compartiments de l'appareil.

– Nettoyez régulièrement les surfaces pouvant entrer en contact avec les aliments et les systèmes de drainage accessibles.

– Nettoyez les réservoirs d'eau s'ils n'ont pas été utilisés pendant 48 h; rincez le système d'alimentation en eau raccordé à une source d'eau si l'eau n'a pas été aspirée pendant 5 jours.

– Conservez viande et poisson crus dans des récipients appropriés au réfrigérateur, de manière à ce qu'ils n'entrent pas en contact ou



coulent sur d'autres aliments.

– Les compartiments deux étoiles pour aliments congelés conviennent à la conservation d'aliments pré-congelés, à la conservation ou à la fabrication de glace et de glaçons.

– Ne congelez pas les aliments frais dans des compartiments à une, deux ou trois étoiles.

– Si l'appareil de réfrigération reste vide pendant de longues périodes, éteignez, décongelez, nettoyez, séchez et laissez la porte ouverte pour éviter la formation de moisissure à l'intérieur de l'appareil.

### **INSTALLATION**

⚠ L'appareil doit être manipulé et installé par au moins deux personnes - vous pourriez vous blesser. Utilisez des gants de protection pour le déballage et l'installation de l'appareil - vous risquez de vous couper.

⚠ L'installation, incluant l'alimentation en eau (selon le modèle), et les connexions électriques, ainsi que les réparations, doivent être exécutées par un technicien qualifié. Ne pas réparer ou remplacer de parties de l'appareil sauf si cela est spécifiquement indiqué dans le manuel de l'utilisateur. Maintenir les enfants éloignés du site d'installation. Après avoir déballé l'appareil, assurez-vous qu'il n'a pas été endommagé pendant le transport. En cas de problèmes, contactez le distributeur ou votre service après-

vente le plus proche.

Une fois installé, les déchets de l'emballage (plastiques, pièces en polystyrène, etc) doivent être stockés hors de portée des enfants - risque d'étouffement. L'appareil ne doit pas être branché à l'alimentation électrique lors de l'installation - vous pourriez vous électrocuter.

Au moment de l'installation, assurez-vous que le câble d'alimentation n'est pas endommagé par l'appareil - vous pourriez vous électrocuter. Allumez l'appareil uniquement lorsque l'installation est terminée.

⚠ Prenez garde à ne pas endommager les sols (p. ex., les parquets) lorsque vous déplacez l'appareil. Installez l'appareil sur un sol ou des supports suffisamment résistants pour supporter son poids et dans un endroit adapté à sa taille et à son utilisation. Lors de l'installation de l'appareil, assurez-vous qu'il n'est pas placé près d'une source de chaleur et que les quatre pieds sont stables et reposent sur le sol, en les réglant au besoin. Assurez-vous aussi que l'appareil est parfaitement de niveau en utilisant un niveau à bulle. Attendez au moins deux heures avant de brancher l'appareil pour s'assurer que le circuit de réfrigération atteint son efficacité maximum.

⚠ AVERTISSEMENT : Lors de la mise en place de l'appareil, assurez-vous que le câble d'alimentation n'est pas coincé ou endommagé.

⚠ **AVERTISSEMENT** : pour éviter tout danger dû à l'instabilité, le positionnement ou le montage de l'appareil doit être effectué conformément aux instructions du fabricant.

Il est interdit de placer le réfrigérateur de sorte que le tuyau métallique d'une cuisinière à gaz, les tuyaux métalliques de gaz ou d'eau, ou les câbles électriques soient en contact avec la paroi arrière du réfrigérateur (bobine de condenseur).

⚠ Afin de garantir une aération adéquate, laissez un espace des deux côtés et au-dessus de l'appareil. La distance entre l'arrière de l'appareil et le mur derrière l'appareil doit être de 50 mm pour empêcher l'accès à des surfaces chaudes. Une réduction de l'espace recommandé entraîne une augmentation de la consommation d'énergie.

### **AVERTISSEMENTS ÉLECTRIQUES**

⚠ Il doit être possible de débrancher l'appareil de l'alimentation électrique en retirant la fiche de la prise de courant si elle est accessible, ou à l'aide d'un interrupteur multipolaire en amont de la prise de courant, conformément aux règles de câblage et l'appareil doit être mis à la terre conformément aux normes de sécurité électrique nationales.

N'⚠ utilisez pas de rallonge, de prises multiples ou d'adaptateurs. Les composants électriques ne doivent pas être accessibles à

l'utilisateur après l'installation. N'utilisez pas l'appareil lorsque vous êtes mouillés ou pieds nus.

Ne faites pas fonctionner cet appareil s'il présente un câble ou une prise électrique endommagés, s'il ne fonctionne pas correctement ou s'il a été endommagé ou s'il est tombé.

⚠ Si le câble d'alimentation est endommagé, il doit être remplacé par un câble identique par le fabricant, son agent de maintenance ou des personnes ayant la même qualification afin d'éviter tout danger - risque de choc électrique.

⚠ **AVERTISSEMENT** : Ne placez pas les prises portables multiples ou les alimentations électriques portables à l'arrière de l'appareil.

### **NETTOYAGE ET ENTRETIEN**

⚠ **AVERTISSEMENT** : Assurez-vous que l'appareil est éteint et débranché du réseau électrique avant d'effectuer une quelconque opération d'entretien. Pour éviter tout risque de lésion personnelle, utilisez des gants de protection (risque de lacération) et des chaussures de sécurité (risque de contusion) ; assurez-vous de manipuler l'appareil avec deux personnes (pour réduire la charge) ; n'utilisez jamais d'équipement de nettoyage à vapeur (risque de choc électrique). Des réparations non-professionnelles non autorisées par le fabricant pourraient donner lieu à un risque pour la santé et la sécurité, dont le fabricant ne

saurait être tenu pour responsable. Tout défaut ou dommage causé par des réparations non-professionnelles ou un entretien ne sera pas couvert par la garantie, dont les termes sont soulignés dans le document fourni avec l'unité.

⚠ N'utilisez pas de nettoyeurs abrasifs ou rugueux comme les vaporisateurs pour fenêtre, nettoyeurs, liquides inflammables, nettoyeur pour cire, détergents concentrés, désinfectants et nettoyeurs contenant des produits pétroliers ou des particules de plastique à l'intérieur et sur le contour et les joints de la porte. N'utilisez pas d'essuie-tout, de tampons à récurer, ou autres outils de nettoyage rugueux.

### ÉLIMINATION DES MATÉRIAUX D'EMBALLAGE

Les matériaux d'emballage sont entièrement recyclables comme l'indique le symbole de recyclage . Les différentes parties de l'emballage doivent donc être jetées de manière responsable et en totale conformité avec les réglementations des autorités locales régissant la mise au rebut des déchets.

### MISE AU REBUT DES APPAREILS ÉLECTROMÉNAGERS

Cet appareil est fabriqué avec des matériaux recyclables ou réutilisables.

Mettez-le au rebut en vous conformant aux réglementations locales en matière d'élimination des déchets.

Pour plus d'informations sur le traitement, la récupération et le recyclage des appareils électriques domestiques, contactez vos autorités locales, le service de collecte pour les déchets domestiques ou le magasin où vous avez acheté l'appareil. Cet appareil est marqué comme étant conforme à la Directive européenne 2012/19/EU, aux réglementations relatives aux Déchets d'équipement électrique et électronique (DEEE) et relatives aux Déchets

d'équipement électrique et électronique de 2013 (tels qu'amendés). En vous assurant que l'appareil est mis au rebut correctement, vous pouvez aider à éviter d'éventuelles conséquences négatives sur l'environnement et la santé humaine.

Le symbole  sur le produit ou sur la documentation qui l'accompagne indique qu'il ne doit pas être traité comme un déchet domestique, mais doit être remis à un centre de collecte spécialisé pour le recyclage des appareils électriques et électroniques.

### CONSEILS RELATIFS À L'ÉCONOMIE D'ÉNERGIE

Installez l'appareil dans une pièce sèche, bien aérée, et aussi loin que possible d'une source de chaleur (par ex. radiateur, cuisinière, etc.) et à l'abri des rayons directs du soleil. Au besoin, utilisez une plaque d'isolation.

Pour garantir une ventilation adéquate, suivez les instructions d'installation.

Une aération insuffisante à l'arrière du produit augmente la consommation d'énergie et réduit l'efficacité du refroidissement.

L'ouverture fréquente de la porte peut augmenter la consommation d'énergie.

La température interne de l'appareil et la consommation d'énergie peuvent être affectées par la température ambiante et l'endroit où l'appareil est installé. Le réglage de la température doit toujours prendre ces facteurs en compte. Évitez le plus possible d'ouvrir les portes.

Lors de la décongélation des produits surgelés, placez-les dans le réfrigérateur. La basse température des produits surgelés refroidit les aliments dans le réfrigérateur.

Laissez refroidir les aliments et boissons chaudes avant de les placer dans l'appareil.

Le positionnement des tablettes dans le réfrigérateur n'affecte pas l'utilisation efficace de l'énergie. Les aliments doivent être placés sur les tablettes de sorte à assurer une bonne circulation de l'air (les aliments ne doivent pas être en contact les uns avec les autres et une certaine distance entre les aliments et la paroi arrière doit être maintenue).

Vous pouvez augmenter la capacité de stockage des aliments congelés en enlevant des paniers et si elle est présente, l'étagère Antigivre.

Ne vous inquiétez pas des bruits provenant du compresseur qui sont des bruits de fonctionnement normaux.

Ce produit contient une source lumineuse de classe d'efficacité énergétique F.



# PREMIÈRE UTILISATION

- Attendre au moins deux heures après l'installation avant de brancher l'appareil à l'alimentation électrique. Brancher l'appareil à l'alimentation électrique et tourner le bouton du thermostat pour allumer l'appareil. Après avoir allumé l'appareil, vous devez patienter de 4 à 6 heures pour atteindre la température de conservation appropriée pour un appareil normalement rempli.
- Votre réfrigérateur peut avoir une odeur lorsque vous l'utilisez pour la première fois. C'est normal et l'odeur s'estompera une fois que votre réfrigérateur aura commencé à refroidir.

## INFORMATIONS CONCERNANT L'UTILISATION

### Réglage du thermostat

- Les garde-mangers (refroidisseurs) ne disposent d'aucun compartiment congélateur mais peuvent refroidir en deçà de 5°C.
- Le thermostat régule automatiquement la température intérieure du compartiment réfrigérateur. En tournant le bouton de la position 1. à 5., des températures plus froides peuvent être obtenues.
- La position « • » indique que le thermostat est fermé et qu'aucun refroidissement n'est disponible.
- Pour un stockage à court terme de l'aliment dans le compartiment congélateur/réfrigérateur, vous pouvez régler le bouton entre les positions minimum et moyenne. (1-3)
- Pour un stockage à long terme des aliments, vous pouvez régler le bouton sur la position moyenne. (3-4)

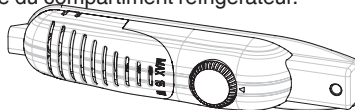

### Avertissements concernant les réglages de la température

- Les garde-mangers (refroidisseurs) ne disposent d'aucun compartiment congélateur mais peuvent refroidir jusqu'à 4 - 6 °C.
- La température ambiante, la température des aliments fraîchement stockés et la fréquence d'ouverture de la porte affectent la température dans le compartiment réfrigérateur. Si nécessaire, changer le réglage de la température
- Il n'est pas recommandé de faire fonctionner votre réfrigérateur dans des environnements dont la température est inférieure à 10°C en termes de rendement.
- Lors du réglage du thermostat, tenez compte de la fréquence d'ouverture et de fermeture de la porte de l'appareil, de la quantité d'aliments stockés dans le réfrigérateur et de l'environnement dans lequel le réfrigérateur est situé.
- Lorsque l'appareil est allumé la première fois, laissez-le tourner pendant 24 heures afin d'atteindre la température de fonctionnement pour une grande quantité d'aliments à l'intérieur. Pendant ce temps, n'ouvrez pas la porte et ne gardez pas beaucoup d'aliments à l'intérieur.
- Débranchez votre appareil pendant une coupure de courant afin d'éviter tout dommage au compresseur. Une fois le courant rétabli, retardez le branchement de votre appareil pendant 5 à 10 minutes. Cela aidera à éviter tout dommage aux composants de l'appareil.
- Votre appareil est conçu pour fonctionner à des gammes de température ambiante indiquées dans les normes, conformément à la classe climatique indiquée sur l'étiquette d'information. Il n'est pas recommandé que votre réfrigérateur fonctionne dans les environnements qui sont hors des plages de température indiquées. Cela réduira l'efficacité de refroidissement du réfrigérateur.
- Cet appareil est conçu pour être utilisé à une température ambiante dans la plage de 10°C - 43°C.

Classe climatique	T. amb. (°C)
SN :	De 10 à 32 °C
ST :	De 16 à 38 °C ;
N :	De 16 à 32 °C
T :	De 16 à 43 °C

# STOCKAGE DES ALIMENTS

- Pour réduire l'humidité et éviter la formation de givre, ne placez jamais de liquides dans des récipients non scellés dans le réfrigérateur. Le givre tend à se concentrer dans les parties les plus froides de l'évaporateur et parfois, votre appareil nécessitera des dégivrages plus fréquents.
- Ne placez jamais d'aliments tièdes dans le réfrigérateur. Les aliments tièdes doivent refroidir à la température ambiante et être disposés de façon à assurer une circulation d'air adéquate dans le compartiment réfrigérateur.
- Assurez-vous qu'aucun article n'est en contact direct avec la paroi arrière de l'appareil car du givre se développera et l'emballage risque d'y attacher. N'ouvrez pas la porte du réfrigérateur trop fréquemment.
- Nous vous recommandons d'envelopper de manière lâche la viande et le poisson nettoyé et de les stocker sur l'étagère en verre juste au-dessus du bac à légumes, où l'air est le plus froid, car ce sont là les meilleures conditions de stockage.
- Stockez les fruits et légumes en vrac dans les contenants prévus à cet effet.
- Ne mettez pas de légumes humides dans le réfrigérateur.
- La durée de conservation de tous les produits alimentaires dépend de la qualité initiale de l'aliment et du cycle de réfrigération ininterrompu avant le stockage du réfrigérateur.
- Pour éviter une contamination croisée, ne stockez pas la viande avec les fruits et légumes. L'eau qui fuit de la viande peut contaminer les autres produits dans le réfrigérateur. Vous devez emballer la viande et nettoyez les éventuelles fuites sur les tablettes.
- Ne placez pas d'aliments devant le passage d'écoulement d'air.
- Consommez des aliments emballés avant la date d'expiration recommandée.

# NETTOYAGE ET ENTRETIEN

- Débranchez l'unité de l'alimentation électrique avant de la nettoyer.
- Ne nettoyez pas l'appareil en y versant de l'eau
- Assurez-vous que de l'eau n'entre pas dans le boîtier de l'ampoule et d'autres composants électriques.
- Le réfrigérateur doit être nettoyé régulièrement en utilisant une solution de bicarbonate de soude et d'eau tiède.
- Nettoyer les accessoires séparément avec de l'eau et du savon. Ne les nettoyez pas au lave-vaisselle.
- N'utilisez jamais de produits abrasifs ou de détergents. Après le lavage, rincez à l'eau propre et séchez minutieusement. Une fois que vous avez terminé le nettoyage, rebranchez la prise à l'alimentation principale avec les mains sèches
- Nettoyez le condenseur avec un balai au moins deux fois par an. Cela vous aidera à économiser des coûts de l'énergie et à augmenter la productivité.



## Dégivrage

- Le dégivrage se produit automatiquement dans le compartiment réfrigérateur pendant le fonctionnement ; l'eau de dégivrage est collectée par le plateau d'évaporation et s'évapore automatiquement.
- Le plateau d'évaporation et le trou de vidange d'eau de dégivrage doivent être nettoyés régulièrement avec un bouchon de vidange de dégivrage pour éviter que l'eau ne s'accumule sur le fond du réfrigérateur au lieu de s'écouler.
- Vous pouvez également verser ½ verre d'eau dans le trou de vidange pour nettoyer l'intérieur.

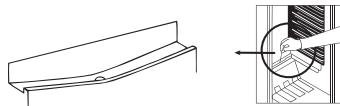

## Remplacement de l'ampoule

Lors du remplacement de l'ampoule du compartiment réfrigérateur ;

1. Débrancher l'unité de l'alimentation électrique,
2. Enlevez le couvercle de la boîte des mâchoires en utilisant un tournevis.
3. Remplacez par une ampoule de 15 watts maximum.
4. Installez le capot.
5. Attendez 5 minutes avant de rebrancher et de remettre le thermostat dans sa position d'origine.

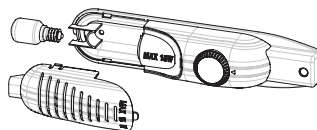

## Remplacement de l'éclairage DEL

Si votre réfrigérateur est équipé d'un éclairage DEL, contactez le service d'assistance car seul le personnel autorisé peut le remplacer.

# TRANSPORT ET MODIFICATION DE LA POSITION D'INSTALLATION

- Les emballages d'origine et du polystyrène expansé (PS) peuvent être conservés si nécessaire.
- Pendant le transport, l'appareil doit être fixé avec une chaîne large ou une corde solide. Les instructions indiquées sur la boîte ondulée doivent être suivies pendant le transport.
- Avant de transporter ou de modifier la position de l'installation, tous les objets mobiles (à savoir tablettes, bacs...), doivent être sortis ou fixés avec des bandes afin d'éviter qu'ils ne soient endommagés.

*Transportez votre réfrigérateur dans la position verticale.*

## Repositionnement de la porte

- Il n'est pas possible de modifier le sens d'ouverture de votre porte de réfrigérateur, si les poignées de porte sur votre réfrigérateur sont installées sur la surface avant de la porte.
- Il est possible de modifier le sens d'ouverture des portes sur les modèles sans poignées.
- Si le sens d'ouverture de la porte de votre réfrigérateur peut être modifié, il convient de contacter le service autorisé le plus proche pour faire modifier le sens d'ouverture.

## AVANT D'APPELER LE SERVICE

Si votre réfrigérateur ne fonctionne pas comme prévu, vérifiez les solutions indiquées ci-dessous avant d'appeler un électricien ou le service après-vente.

### Que faire si votre réfrigérateur ne fonctionne pas :

#### Vérifiez si :

- Votre réfrigérateur est branché et allumé,
- Le fusible n'est pas grillé et il n'y a pas de coupure de courant,
- Le réglage du thermostat est sur la position « • »,
- La prise ne fonctionne plus. Pour vérifier cela, branchez un appareil dont vous êtes sûr du fonctionnement dans la même prise.

### Que faire si votre réfrigérateur fonctionne mal :

#### Assurez-vous que :

- Vous n'avez pas surchargé l'appareil,
- Les portes sont totalement fermées,
- Il n'y a pas de poussière sur le condenseur,
- Il y a suffisamment de place pour permettre la circulation d'air à l'arrière et sur le côté de l'appareil.

### Si votre réfrigérateur fait trop de bruit

#### Bruits normaux

- Bruit de craquement (craquement de la glace) : (Pour les appareils no frost/frost free)
- Pendant un dégivrage automatique. Quand l'appareil refroidit ou se réchauffe (du fait de l'expansion du matériau dudit appareil).
- Court craquement : Entendu lorsque le thermostat allume et coupe le compresseur.-

#### Bruit du compresseur

- Bruit normal de moteur : Ce bruit signifie que le compresseur fonctionne normalement
- Le compresseur peut provoquer davantage de bruit pendant un court moment lors de sa première activation.

#### Bruit de bouillonnement et de projection :

- Ce bruit est causé par l'écoulement de réfrigérant dans les tubes du système.

### Si votre réfrigérateur fait trop de bruit

- Pour maintenir le niveau de refroidissement réglé, le compresseur peut être activé au coup par coup. Des bruits provenant du réfrigérateur à ce moment-là sont normaux et dus à son fonctionnement. Lorsque le niveau de refroidissement requis est atteint, les bruits diminueront automatiquement.

### Si les bruits persistent ;

- Si vous n'utilisez pas votre réfrigérateur pendant un long moment (par exemple pendant les vacances d'été), mettez le thermostat en position « • ». Votre appareil est-il stable ? Les pieds sont-ils réglés ?
- Y-a-t-il quelque chose derrière votre réfrigérateur ?
- Les tablettes ou les plats sur les tablettes vibrent-ils ? Remplacez les tablettes et/ou les plats

**si c'est le cas.**

- Les éléments placés sur votre réfrigérateur vibrent-ils ?

**Si vous entendez d'autres bruits, vérifiez que :**

- L'appareil est de niveau
- Rien ne touche la partie arrière de l'appareil
- Les objets dans l'appareil vibrent.

**Bruit d'eau :** (Pour les appareils no frost/frost free) Bruit normal de l'eau qui s'écoule vers le récipient d'évaporation pendant le dégivrage. Ce bruit peut être entendu pendant le dégivrage.

**Bruit de soufflerie :** Si l'appareil dispose d'un ventilateur dans les compartiments congélateur/réfrigérateur/armoires inférieures.

- Ce bruit peut être entendu pendant le fonctionnement normal du système du fait de la circulation d'air.

**Si l'appareil fait du bruit :**

Le gaz de refroidissement qui circule dans le circuit de réfrigérateur peut faire un léger bruit (bruit de bulles) même quand le compresseur ne fonctionne pas. Ceci est normal. Si ces sons sont différents, vérifiez que :

- L'appareil est de niveau,
- Rien ne touche la partie arrière de l'appareil,
- Les objets sur ou dans l'appareil vibrent.

**S'il y a de l'eau dans la partie inférieure du réfrigérateur :**

**Assurez-vous que :**

- le trou de vidange pour l'eau de dégivrage n'est pas obstrué (utilisez le bouchon de vidange de dégivrage pour nettoyer le trou de vidange).

**Si votre réfrigérateur ne refroidit pas suffisamment ;**

- Votre réfrigérateur est conçu pour fonctionner dans des plages de température ambiante spécifiques, selon la classe climatique indiquée sur l'étiquette d'information. Nous ne recommandons pas d'utiliser votre réfrigérateur en dehors des limites de valeur de température indiquées.

**Recommandations**

- Si l'appareil est éteint ou débranché, attendez au moins 5 minutes avant de brancher l'appareil ou de le redémarrer afin de ne pas endommager le compresseur.
- Si vous n'utilisez pas votre réfrigérateur pendant un long moment (par exemple pendant les vacances d'été), débranchez-le. Nettoyez votre réfrigérateur conformément au chapitre sur le nettoyage et laissez la porte ouverte pour éviter l'humidité et les odeurs.
- Si le problème persiste bien que vous ayez suivi toutes les instructions ci-dessus, consultez le Service Agréé le plus proche.
- L'appareil que vous avez acheté est conçu pour une utilisation dans un but domestique uniquement. Il n'est pas adapté à une utilisation commerciale ou commune. Si le consommateur utilise l'appareil d'une manière non conforme aux présentes instructions, nous insistons sur le fait que ni le producteur, ni le distributeur ne seront responsables de la moindre réparation ou panne pendant la période de garantie.

# LES PIÈCES DE L'APPAREIL ET DES COMPARTIMENTS

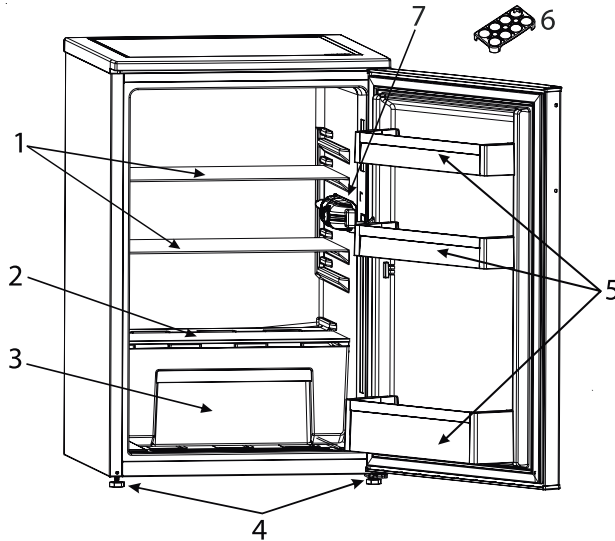

Cette présentation est uniquement destinée à donner des informations sur les pièces de l'appareil.  
Les pièces peuvent varier selon le modèle d'appareil.

- |  |  |
|--|--|
| 1. Tablette de réfrigérateur             | 5. Étagère de porte                        |
| 2. Couverture du bac à fruits et légumes | 6. Support à œufs                          |
| 3. Bac à fruits et légumes               | 7. Éclairage de réfrigérateur & Thermostat |
| 4. Support de réglage                    |  |



## VEILIGHEIDSVOORSCHRIFTEN

## BELANGRIJK MOET WORDEN GELEZEN EN IN ACHT GENOMEN

Lees voordat u het apparaat gaat gebruiken deze veiligheidsinstructies. Bewaar ze in de buurt voor toekomstige raadpleging.

Deze instructies en het apparaat zelf zijn voorzien van belangrijke veiligheidsaanwijzingen, die te allen tijde moeten worden opgevolgd. De fabrikant kan niet aansprakelijk gesteld worden voor schade die het gevolg is van het niet opvolgen van deze veiligheidsinstructies, oneigenlijk gebruik van het apparaat of een foute instelling van de regelknoppen.

⚠ Heel kleine kinderen (0-3 jaar) moeten uit de buurt van het apparaat blijven. Jonge kinderen (3-8 jaar) moeten uit de buurt van het apparaat gehouden worden, tenzij ze constant onder toezicht staan. Kinderen vanaf 8 jaar en personen met verminderde fysieke, sensorische of mentale vermogens of gebrek aan ervaring en kennis, mogen dit apparaat gebruiken indien ze onder toezicht staan of instructies hebben ontvangen over veilig gebruik en de mogelijke gevaren ervan begrijpen. Kinderen mogen niet spelen met het apparaat. De reiniging en het onderhoud mogen niet door kinderen worden uitgevoerd zonder toezicht.

Kinderen van 3 tot 8 jaar mogen

etenswaren uit de koelapparatuur halen en er in leggen.

### TOEGESTAAN GEBRUIK

⚠ VOORZICHTIG: Het apparaat is niet geschikt voor inwerkingstelling met een externe schakelaar zoals een timer, of een afzonderlijk systeem met afstandsbediening.

⚠ Dit apparaat is bedoeld voor gebruik in huishoudelijke en gelijkaardige toepassingen zoals: personeelskeukens in winkels, kantoren en overige werkomgevingen; in landbouwbedrijven; door klanten in hotels, motels, bed & breakfast en andere verblijfsomgevingen.

⚠ Dit apparaat is niet geschikt voor een professioneel gebruik. Gebruik het apparaat niet buiten.

⚠ De lamp die in het apparaat wordt gebruikt is specifiek ontworpen voor huishoudapparaten en is niet geschikt voor ruimteverlichting (EG Verordening 244/2009).

⚠ Het apparaat is bedoeld voor gebruik op plaatsen waar de temperatuur binnen het volgende bereik komt, conform de klimaatklasse op het typeplaatje. Mogelijk werkt het apparaat niet correct indien het lange tijd op een temperatuur buiten het aangegeven bereik wordt gebruikt.

Omgevingstemperaturen van

klimaatklasse:

SN: van 10°C tot 32°C;

N: Van 16°C tot 32°C

ST: van 16°C tot 38°C;

T: van 16°C tot 43°C



Dit apparaat bevat geen CFK. Het koelcircuit bevat R600a (HC).

Apparaten met Isobutaan (R600a):

isobutaan is een natuurlijk gas dat geen schadelijke invloed heeft op het milieu, maar wel ontvlambaar is.

Zorg er daarom voor dat de koelcircuitleidingen niet beschadigd raken, vooral wanneer het koelcircuit geleidigd wordt.

⚠ WAARSCHUWING: Beschadig de koelcircuitleidingen van het apparaat niet.

⚠ WAARSCHUWING: Houd de ventilatieopeningen in de behuizing van het apparaat of in de ingebouwde structuur vrij van obstakels.

⚠ WAARSCHUWING: Gebruik geen mechanische, elektrische of chemische middelen behalve de middelen aanbevolen door de fabrikant om het ontdooiproces te versnellen.

⚠ WAARSCHUWING: Gebruik of plaats geen elektrische apparaten binnenin de apparaatcompartimenten indien deze niet het type zijn dat uitdrukkelijk is goedgekeurd door de Fabrikant.

⚠ WAARSCHUWING: IJsmakers en/of waterdispensers die niet

rechtstreeks op het waterleidingnet zijn aangesloten, mogen uitsluitend met drinkwater worden gevuld.

⚠ WAARSCHUWING : Automatische ijsmakers en/of waterdispensers moeten worden aangesloten op een waterleidingnet dat uitsluitend drinkwater levert, met een waterdruk tussen 0,17 en 0,81 MPa (1,7 en 8,1 bar).

⚠ Sla geen ontplofbare stoffen zoals spuitbussen op en gebruik geen benzine of andere brandbare materialen in of in de buurt van het apparaat.

⚠ Slik de (niet-giftige) vloeistof uit de vrieselementen niet in (bij enkele modellen). Eet geen ijsblokjes of waterijsjes die net uit de vriezer komen, aangezien deze vriesbrandwonden kunnen veroorzaken.

⚠ Bij producten ontworpen voor gebruik met een luchtfilter in een toegankelijke ventilatorafdekking, moet het filter altijd zijn aangebracht wanneer de koelkast in bedrijf is.

⚠ Bewaar geen glazen containers met vloeistoffen in het diepvriescompartiment, omdat ze kunnen breken.

Blokkeer de ventilator (indien aanwezig) niet met levensmiddelen.

Controleernadat u levensmiddelen in het apparaat heeft geplaatst of de deuren van Gebruik het koelkastcompartiment uitsluitend voor het bewaren van vers de

vakken goed zijn gesloten, met name de deur van het vriesvak.

⚠ Een beschadigde afdichting dient zo snel mogelijk vervangen te worden.

⚠ Gebruik het koelkastcompartiment uitsluitend voor het bewaren van vers voedsel en het diepvriescompartiment uitsluitend voor het bewaren van bevroren voedsel, het invriezen van vers voedsel en het maken van ijsblokjes.

⚠ Vermijd het bewaren van onverpakt voedsel in direct contact met interne oppervlakken van de koelkast- of diepvriescompartimenten.

Apparaten kunnen over speciale compartimenten beschikken (vak voor verse etenswaar, nul gradenvak,...).

Indien niet anders gespecificeerd in de productbeschrijving, kunnen deze compartimenten verwijderd worden zonder dat hierdoor de prestaties veranderen.



C-pentaan wordt gebruikt als blaasmiddel in het isolatieschuim en is een licht ontvlambaar gas.

Rekening houdend met de temperatuursverschillen in de v e r s c h i l l e n d e koelkastcompartimenten, kunnen etenswaren het beste als volgt worden bewaard:

1) Bovenste gedeelte van het koelkastcompartiment en deurtemperatuurzone: Bewaar tropisch fruit, blikjes, drankjes, eieren, sauzen, augurken, boter,

jam

2) Middengedeelte van het koelkastcompartiment - koele zone: Bewaar kaas, melk, zuivelproducten, delicatessen, yoghurt

3) Onderste gedeelte van het koelkastcompartiment - koelste zone: Bewaar vleeswaren, desserts, vlees en vis, cheesecake, verse pasta, zure room, pesto/salsa, zelfgemaakte gerechten, banketbakkersroom, pudding en roomkaas

4) Fruit- en groentelade onderin het koelkastcompartiment: Bewaar groenten en fruit (geen tropisch fruit)

5) Koelcompartiment: Bewaar vlees en vis alleen in deze koudste lade. Houd rekening met de volgende punten om

voedselbesmetting te voorkomen:  
– Het langdurig openen van de deur kan de temperatuur in de compartimenten van het apparaat aanzienlijk verhogen.

– Reinig regelmatig oppervlakken die in contact kunnen komen met etenswaren, evenals toegankelijke afvoersystemen.

– Reinig watertanks als ze 48 uur niet zijn gebruikt; spoel het watersysteem dat is aangesloten op een watertoevoer als er gedurende 5 dagen geen water is gebruikt.

– Bewaar rauw vlees en rauwe vis in geschikte bewaarbakken in de koelkast, om contact met (of druppelen op) andere etenswaren te voorkomen.

– Vriescompartimenten met twee sterren zijn geschikt voor het bewaren van reeds ingevroren voedsel en voor het bewaren of maken van ijs en ijsblokjes.

– Vries geen verse etenswaren in compartimenten met één, twee of drie sterren.

– Als het koelapparaat gedurende lange perioden leeg blijft, schakel het dan uit, ontdooi het, maak het schoon, laat het drogen en laat de deur open om te voorkomen dat zich schimmel in het apparaat vormt.

## **INSTALLATIE**

⚠ Het apparaat moet gehanteerd en geïnstalleerd worden door twee of meer personen - risico van verwondingen. Gebruik beschermende handschoenen om uit te pakken en te installeren - risico voor snijwonden.

⚠ Laat de installatie, m.i.v. de aansluiting op het waternet (indien van toepassing), de elektrische aansluitingen en reparaties door een gekwalificeerd technicus verrichten. Repareer of vervang geen enkel onderdeel van het apparaat, behalve als dit expliciet aangegeven wordt in het gebruikshandleiding. Houd kinderen uit de buurt van de installatieplaats. Controleer na het uitpakken van het apparaat of het tijdens het transport geen beschadigingen heeft opgelopen. Neem bij problemen contact op met uw leverancier of met het dichtstbijzijnde servicecentrum.

Na de installatie moet het verpakkingsmateriaal (plastic, piepschuim enz.) buiten het bereik van kinderen bewaard worden - risico voor verstikking. Het apparaat moet worden losgekoppeld van het elektriciteitsnet voordat u installatiewerkzaamheden uitvoert - risico op elektrocutie.

Tijdens de installatie dient u ervoor te zorgen dat het apparaat de voedingskabel niet beschadigt - risico op brand of elektrocutie. Activeer het apparaat alleen wanneer de installatie helemaal uitgevoerd is.

⚠ Zorg dat u de vloer (bijv. parket) niet beschadigt tijdens het verplaatsen van het apparaat. Installeer het apparaat op een vloer of steun die sterk genoeg is om het gewicht te kunnen hebben, en op een plaats die geschikt is voor grootte en gebruik. Controleer of het apparaat niet vlak naast een warmtebron staat en of de vier pootjes stevig op de vloer rusten, stel ze naar wens af en controleer of het apparaat exact horizontaal staat en gebruik hiervoor een waterpas. Wacht minstens twee uur alvorens het apparaat in te schakelen om zeker te stellen dat het koelcircuit volledig efficiënt is.

⚠ **WAARSCHUWING:** Zorg er bij het plaatsen van het apparaat voor dat de voedings snoer niet geklemd zit of beschadigd is.

⚠ **WAARSCHUWING:** Om gevaar als gevolg van instabiliteit te

voorkomen, moet de positionering of bevestiging van het apparaat worden uitgevoerd volgens de instructies van de fabrikant.

Het is verboden de koelkast dusdanig te plaatsen dat de metalen slang van de gaskachel, de metalen gas- of waterleidingen of de elektrische draden in contact komen met de achterwand van de koelkast (condensatorspoel).

⚠ Om voor voldoende ventilatie te zorgen dient er aan beide zijkanten en aan de bovenkant van het apparaat ruimte vrijgelaten te worden. De afstand tussen de achterzijde van het apparaat en de muur achter het apparaat dient minimaal 50 mm te bedragen, om contact met hete oppervlakken te voorkomen. Bij minder ruimte aan de achterzijde neemt het energieverbruik van het product toe.

### **ELEKTRISCHE WAARSCHUWINGEN**

⚠ Het moet mogelijk zijn het apparaat van het elektriciteitsnet af te koppelen door de stekker uit het stopcontact te halen of via een tweepolige netschakelaar die bovenstrooms van het stopcontact is geplaatst conform de nationale veiligheidsnormen.

⚠ Gebruik geen verlengsnoeren, meervoudige stopcontacten of adapters. Als de installatie voltooid is, mogen de elektrische onderdelen niet meer toegankelijk zijn voor de gebruiker. Gebruik het apparaat niet wanneer u natte voeten hebt of blootsvoets bent.

Gebruik het apparaat niet als de stroomkabel of de stekker beschadigd is, als het apparaat niet goed werkt of als het beschadigd of gevallen is.

⚠ Als de voedingskabel beschadigd is, moet deze door de fabrikant, zijn technicus of een gelijkaardig gekwalificeerd persoon vervangen worden door een identieke kabel, om gevaarlijke situaties te voorkomen. Er is namelijk risico op elektrocutie.

⚠ **WAARSCHUWING:** Meerdere draagbare stopcontacten of draagbare voedingen mogen niet aan de achterkant van het apparaat worden geplaatst.

### **REINIGING EN ONDERHOUD**

⚠ **WAARSCHUWING:** Zorg ervoor dat het apparaat is uitgeschakeld en losgekoppeld van de stroomvoorziening voordat u onderhoudswerkzaamheden uitvoert. Gebruik beschermende handschoenen (gevaar voor snijwonden) en veiligheidsschoenen (gevaar voor kneuzing) om persoonlijk letsel te vermijden; het apparaat moet door twee personen worden gehanteerd (minder belasting); gebruik nooit stoomreinigers (gevaar voor elektrische schokken). Reparaties die niet door professionals zijn uitgevoerd en die niet door de fabrikant zijn goedgekeurd, kunnen een risico voor de gezondheid en de veiligheid opleveren. De fabrikant kan hiervoor niet aansprakelijk worden gesteld. Schade of

defecten veroorzaakt door onderhoud of reparaties die niet door professionals zijn uitgevoerd vallen niet onder de garantie. De garantievoorwaarden staan in het document dat bij het apparaat is geleverd.

 Gebruik op kunststof onderdelen, binnen- en deurranden of afdichtingen geen schurende of agressieve schoonmaakmiddelen zoals ruitensprays, schurende reinigingsmiddelen, brandbare vloeistoffen, schoonmaakwassen, g e c o n c e n t r e e r d e s c h o o n m a a k m i d d e l e n , bleekmiddelen en reinigingsmiddelen die aardolieproducten bevatten. Gebruik geen papieren handdoeken, schuursponsjes of ander hard schoonmaakmateriaal.

## VERWERKING VAN DE VERPAKKING

De verpakking kan 100% gerecycled worden, zoals door het recyclingssymbool wordt aangegeven . De diverse onderdelen van de verpakking moeten op verantwoordelijk wijze afgevoerd worden volgens de plaatselijke voorschriften voor de verwerking van het afval.

## VERWERKING VAN HUISHOUDELIJKE APPARATUUR

Dit apparaat is vervaardigd van recyclebaar of herbruikbaar materiaal.

Dank het apparaat af in overeenstemming met plaatselijke milieuvoorschriften voor afvalverwerking.

Voor meer informatie over behandeling, terugwinning en recycling van huishoudelijke apparaten kunt u contact opnemen met uw plaatselijke instantie, de vuilnisophaaldienst of de winkel waar u dit apparaat hebt gekocht. Dit apparaat is gemarkeerd in overeenstemming met de Europese Richtlijn 2012/19/EU, Afdankte

Elektrische en Elektronische Apparatuur (AEEA) en met de Regeling Afdankte Elektrische en Elektronische Apparatuur 2013 (zoals gewijzigd). Door ervoor te zorgen dat dit product correct wordt afgedankt, helpt u schadelijke gevolgen voor het milieu en de gezondheid te voorkomen.

Het symbool  op het product of de begeleidende documentatie geeft aan dat dit apparaat niet als huishoudelijk afval behandeld mag worden, maar ingeleverd moet worden bij een speciaal inzamelingscentrum voor de recycling van elektrische en elektronische apparatuur.

## TIPS OM ENERGIE TE BESPAREN

Installeer het apparaat in een droge, goed geventileerde ruimte, ver bij eventuele warmtebronnen vandaan (bijv. radiator, fornuis, etc.) en op een plek die niet aan direct zonlicht wordt blootgesteld. Gebruik indien nodig een isolatieplaat. Volg de installatie-instructies om voldoende ventilatie te garanderen.

Door onvoldoende ventilatie aan de achterzijde van het product neemt het energieverbruik toe en neemt de koefficiëntie af.

Wanneer de deur vaak wordt geopend kan dit leiden tot een verhoogd energieverbruik.

De interne temperatuur van het apparaat en het energieverbruik worden beïnvloed door de omgevingstemperatuur en de plaats waar het apparaat opgesteld is. Bij het instellen van de temperatuur moet rekening gehouden worden met deze factoren. Beperk het openen van deuren tot een minimum. Plaats diepgevroren etenswaren die u wilt ontdooien in de koelkast. De lage temperatuur van de diepgevroren etenswaar koelt de etenswaar in de koelkast.

Laat warme gerechten en dranken eerst afkoelen voordat ze in het apparaat geplaatst worden. De positionering van de platen in de koelkast heeft geen invloed op het efficiënte energiegebruik. De etenswaar dient zodanig op de platen geplaatst te worden om voor voldoende luchtcirculatie te zorgen (de verschillende etenswaar dient elkaar niet te raken en de afstand tussen de etenswaar en de achterwand moet behouden blijven).

U kunt de opslagcapaciteit voor ingevroren etenswaar vergroten door opslagmanden en, indien aanwezig, de Stop Frost-plaat te verwijderen.

Wees niet verontrust over geluiden die van de compressor komen want dat zijn de normale geluiden van werking.

Dit product bevat een lichtbron van energie-efficiëntieklasse F.





# EERSTE GEBRUIK

- Wacht minstens twee uren na de installatie vooraleer het apparaat aan te sluiten op het stopcontact. Nadat u de stekker in het stopcontact gestoken hebt, draai aan de thermostaatknop om het apparaat aan te zetten. Na het inschakelen van het apparaat dient u 4-6 uur te wachten tot de juiste opslagtemperatuur voor een normaal gevuld apparaat is bereikt.
- Uw koelkast kan een slechte geur verspreiden wanneer ze de eerste keer wordt gebruikt. Dit is normaal en de geur zal verdwijnen wanneer uw koelkast begint te koelen.

## GEBRUIKSIINFORMATIE

### Thermostaat instellen

- Provisiekamers (koelers) hebben geen diepvriescompartiment maar kunnen koelen onder 5°C.
- De thermostaat stelt de binnentemperatuur van het koelvak automatisch af. Door de knop te draaien van stand 1. naar 5. worden koudere temperaturen ingesteld.
- De stand « • » toont dat de thermostat dichtstaat en er geen koeling beschikbaar is.
- Voor het bewaren van voedsel in het diepvriescompartiment/ koelvak voor korte tijd zet u de knop tussen de minimumstand en de middenstand. (1-3)
- Voor het bewaren van voedsel voor lange tijd zet u de knop in de middenstand.(3-4)

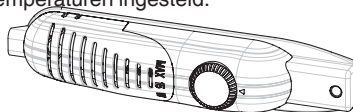

### Waarschuwingen voor temperatuurstellingen

- Provisiekamers (koelers) hebben geen diepvriescompartiment maar kunnen koelen tot aan 4 - 6 °C.
- De omgevingstemperatuur, de temperatuur van het vers opgeslagen voedsel en het aantal malen dat de deur wordt geopend beïnvloeden de temperatuur in de koelkast. Wijzig zo nodig de temperatuurstelling
- Het is raadzaam om, om efficiëntieredenen, de koelkast niet te gebruiken in omgevingen die kouder zijn dan 10°C.
- Houd er bij het instellen van de thermostaat rekening mee hoe vaak de deur van het apparaat wordt geopend en gesloten, hoeveel voedsel er in de koelkast wordt bewaard en de omgeving waarin de koelkast zich bevindt.
- Wanneer het apparaat de eerste keer wordt ingeschakeld, laat het dan 24 uur aanstaan om de bedrijfstemperatuur te bereiken. Doe de deur in deze periode niet open en bewaar evenmin een grote hoeveelheid voedsel in de koelkast.
- Trek uw apparaat uit tijdens een stroompanne om schade aan de compressor te voorkomen. Zodra er weer stroom is, wacht dan nog 5 à 10 minuten voordat u uw apparaat weer insteekt. Dit zal schade aan de onderdelen van het apparaat helpen voorkomen.
- Uw apparaat is ontworpen om te werken in het omgevingstemperatuurbereik dat in de normen vastgelegd is, op basis van de klimaatklasse vermeld op het informatie-etiket. Het wordt niet aangeraden om uw koelkast te gebruiken in omgevingen waarvan de temperatuur buiten het vermelde bereik ligt. Dat verlaagt de koefficiëntie van het apparaat.
- Dit apparaat is ontworpen voor gebruik bij een omgevingstemperatuur binnen het bereik 10°C - 43°C.

Klimaatklasse	Omgevingst. (°C)
SN:	Van 10 tot 32°C
ST:	Van 16 tot 38°C;
N:	Van 16 tot 32°C
T:	Van 16 tot 43°C

# CONSERVERING VAN LEVENSMIDDELEN

- Om vocht te reduceren en vorst te voorkomen zet u vloeistoffen nooit in niet-afgedichte bakjes in de koelkast. Vorst heeft de neiging om zich te concentreren in de koudste delen van de verdampervloeistof, waardoor uw apparaat na verloop van tijd vaker ontdooid dient te worden.
- Zet nooit warme voedingsmiddelen in de koelkast. Warm voedsel dient bij kamertemperatuur te worden afgekoeld en dient op een zodanige manier te worden geplaatst dat er voldoende luchtcirculatie in het koelkastgedeelte plaatsvindt.
- Zorg ervoor dat er geen voorwerpen rechtstreeks contact maken met de achterste wand van het apparaat aangezien er zich vorst zal ontwikkelen, waaraan de verpakking zal blijven kleven. Maak de koelkastdeur niet vaak open.
- We raden aan om vlees en schone vis losjes in te pakken en op de glasplaat boven de groentebak te leggen, waar de lucht koeler is, aangezien dit de beste bewaringsomstandigheden biedt.
- Bewaar los fruit en groente in de groente- en fruitladen.
- Leg geen natte groenten in de koelkast.
- De bewaartijd voor alle voedingsmiddelen hangt af van de oorspronkelijke kwaliteit van het voedsel en een onafgebroken koelcyclus vóór het bewaren in de koelkast.
- Bewaar vleesproducten niet samen met fruit en groenten om onderlinge verontreiniging te vermijden. Water dat uit vlees lekt, kan andere producten in de koelkast verontreinigen. U moet vleesproducten verpakken en eventueel vochtverlies op de schappen schoonmaken.
- Dek de ventilatieopeningen niet af met levensmiddelen.
- Consumeer verpakte voedingsmiddelen voordat de aanbevolen houdbaarheidsdatum is verstreken.

## ONDERHOUD EN REINIGING

- Koppel het apparaat los van de netvoeding alvorens het te reinigen.
- Reinig het apparaat niet door er water in te gieten
- Zorg ervoor dat er geen water binnendringt in de lampbehuizing en andere elektrische componenten.
- Het koelvak moet regelmatig gereinigd worden met een oplossing van natriumbicarbonaat en lauw water.
- Reinig de accessoires afzonderlijk met water en zeep. Reinig ze niet in de vaatwasser.
- Gebruik geen schuur- of reinigingsmiddelen of zeep. Spoel na het wassen met schoon water en droog zorgvuldig af. Steek na het reinigen de stekker terug in het stopcontact met droge handen
- Reinig de condensor tenminste twee maal per jaar met een bezem. Dat helpt u om te besparen op energiekosten en de productiviteit te verhogen.



### Ontdooien

- Ontdooiing wordt automatisch uitgevoerd in het koelvak tijdens de werking; het dooiwater wordt opgevangen in de verdampingsbakje en verdampt automatisch.
- Het verdampingsbakje en de dooiwaterafvoeropening moeten regelmatig gereinigd worden met de dooiwaterafvoerplug om te voorkomen dat het water op de bodem van de koelkast wordt verzameld in plaats van te worden afgevoerd.
- U kunt ook een half glas water in de afvoeropening gieten om de binnenkant ervan te reinigen.

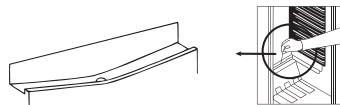

### Vervangen van het lampje

Bij het vervangen van het lampje van het koelkastcompartiment;

1. Koppel het apparaat los van de stroomtoevoer
2. Verwijder het deksel van de doos met een schroevendraaier van de klemmen.
3. Vervang het lampje met een peertje van maximum 15 watt.
4. Monteer het kapje.
5. Wacht 5 minuten alvorens de stekker weer in te steken en zet de thermostaat in zijn oorspronkelijke stand.

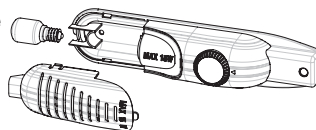

### Vervangen van de ledverlichting

Als uw koelkast ledverlichting heeft, neemt u contact op met de help desk, aangezien ledverlichting enkel door bevoegd personeel kan worden vervangen.



# TRANSPORT EN VAN INSTALLATIEPLAATS VERANDEREN

- De originele verpakking en polystyreenschuim (PS) kunnen zo nodig bewaard worden.
- Tijdens het transport moet het apparaat bevestigd worden met een brede band of een sterke kabel. De instructies op de gegolfde doos moeten tijdens het transport gevolgd worden.
- Verwijder alle losse voorwerpen (d.w.z. schappen, groente- en fruitlade, ...) vóór het transport of de verandering van installatieplaats of bevestiging met riemen zodat ze niet beschadigd worden.

*Verplaats uw koelkast rechtop.*

## De positie van de deur veranderen

- Het is niet mogelijk de openingsrichting van de deur van uw koelkast te wijzigen als de handvaten op de deur van uw koelkast geïnstalleerd zijn via de voorzijde van de deur.
- Het is mogelijk de openingsrichting van de deur te wijzigen op modellen zonder handvaten.
- Als de openingsrichting van uw koelkast moet worden gewijzigd, moet u contact opnemen met de dichtstbijzijnde Servicedienst om de openingsrichting laten wijzigen.

# ALVORENS DE SERVICEDIENST TE BELLEN

Als uw koelkast niet werkt zoals verwacht, controleer dan de hieronder opgesomde oplossingen alvorens een elektriciën of de klantenservice te bellen.

## Wat doen als uw koelkast niet werkt:

### Ga na of:

- Uw koelkast is aangesloten op het stroomnet en ingeschakeld,
- De zekering is niet doorgebrand en de stroom is niet uitgevallen,
- de thermostaatinstelling in de on-stand « • » staat,
- Het stopcontact werkt niet meer. Om dit te controleren sluit u een apparaat, waarvan u zeker weet dat het werkt, aan op hetzelfde stopcontact.

## Wat doen als uw koelkast slecht werkt:

### Ga na of:

- Het apparaat is niet te vol,
- De deuren zijn goed gesloten ,
- Er ligt geen stof op de condensor,
- Er is voldoende afstand voor luchtcirculatie achter en naast het apparaat.

## Als uw koelkast veel lawaai maakt

### Normale geluiden

- Krakend (krakend ijs) geluid: (Voor geen vorst/vorstvrije apparaten)
- Tijdens automatisch ontdooien. Wanneer het apparaat gekoeld of verwarmd wordt (door uitzetting van het materiaal van het apparaat).
- Kort kraken: Hoorbaar wanneer de thermostaat de compressor aan- of uitzet.-

### Geluid van de compressor

- Normaal motorgeluid: Dit geluid betekent dat de compressor naar behoren werkt
- De compressor kan kort meer geluid maken wanneer hij net ingeschakeld is.

### Bubbelend geluid en spetteren:

- Dit geluid wordt veroorzaakt door de stroom van de koelvloeistof van de koelkast in de leidingen van het systeem.

## Als uw koelkast veel lawaai maakt

- Om de ingestelde temperatuur te behouden kan de compressor van tijd tot tijd aanslaan. Geluiden van uw koelkast op deze momenten zijn normaal en worden veroorzaakt door de werking. Wanneer het gewenste koelniveau is bereikt, zullen de geluiden automatisch verdwijnen.

**Als de geluiden aanhouden;**

- Als u de koelkast gedurende lange tijd niet gebruikt (bijv. zomervakantie), zet de thermostaat dan in de stand “•” • Is uw apparaat stabiel? Zijn de poten afgesteld?
- Staat er iets achter uw koelkast?
- Trillen de schappen of de gerechten op de schappen? Leg de schappen en/of gerechten terug

**als dit het geval is.**

- Trillen de voorwerpen die op uw koelkast staan?

**Als u nog andere geluiden hoort, controleer dan:**

- of het apparaat horizontaal staat
- of niets contact maakt met de achterkant van het apparaat
- of de voorwerpen op het apparaat trillen.

**Geluid van stromend water:** (Voor geen vorst/vorstvrije apparaten) Normaal geluid van stromend water naar de opvangbak voor verdamping tijdens ontdooien. Dit geluid kan gehoord worden tijdens het ontdooien.

**Geluid van blazende lucht:** Als het apparaat een ventilator heeft in het diepvriescompartiment, het koelvak of in de onderste laden.

- Dit geluid kan hoorbaar zijn in koelkasten tijdens de normale werking van het systeem als gevolg van de luchtcirculatie.

**Als het apparaat een geluid maakt:**

Het koelgas in de koelkastleiding kan een beetje geluid maken (bubbelend geluid), ook wanneer de compressor niet werkt. Dit is normaal. Als deze geluiden anders zijn, controleer dan of:

- het apparaat horizontaal staat,
- niets contact maakt met de achterzijde van het apparaat,
- voorwerpen in of op het apparaat trillen.

**Als er water aanwezig is in het onderste deel van de koelkast:****Ga na of:**

- de afvoeropening voor het ontdooiwater niet verstopt is (gebruik de dooiwaterafvoerplug om de afvoeropening te reinigen).

**Als uw koelkast niet voldoende koelt;**

- Uw koelkast is ontworpen om te werken binnen een specifiek bereik van omgevingstemperaturen, naargelang de klimaatklasse die op het informatielabel is vermeld. We raden aan om de koelkast niet te gebruiken buiten de vermelde temperatuurwaardelimiten.

**Aanbevelingen**

- Als het apparaat wordt uitgeschakeld of losgekoppeld van het stroomnet, moet u minstens 5 minuten wachten alvorens het apparaat te koppelen aan het stroomnet of weer in te schakelen, om schade aan de compressor te vermijden.
- Als u de koelkast gedurende lange tijd niet gebruikt (bijv. zomervakantie), trekt u de stekker uit het stopcontact. Maak de koelkast schoon volgens het hoofdstuk over de reiniging en laat de deur openstaan om vocht en geuren te voorkomen.
- Als een probleem aanhoudt nadat u alle hierboven staande instructies gevolgd heeft, wend u tot het dichtstbijgelegen bevoegde servicecentrum.
- Het apparaat dat u heeft gekocht, is uitsluitend ontworpen voor huishoudelijk gebruik. Het is niet geschikt voor commercieel of gemeenschappelijk gebruik. Als de consument het apparaat gebruikt op een wijze die niet conform is, benadrukken we dat de fabrikant en de wederverkoper niet aansprakelijk zijn voor reparaties en stringen binnen de garantieperiode.

# DE ONDERDELEN VAN HET APPARAAT EN DE COMPARTIMENTEN

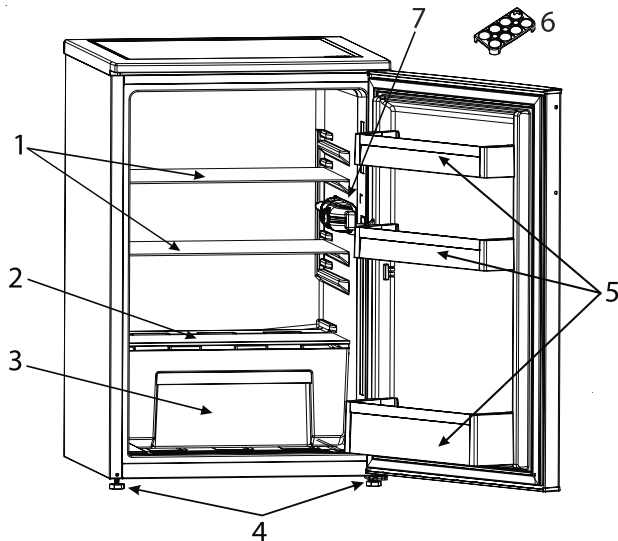

Deze beschrijving dient alleen als informatie over de onderdelen van het apparaat.  
Onderdelen kunnen variëren naargelang het model van het apparaat.

- 1. Koelkaastrooster
- 2. Afdekking groente- en fruitlade
- 3. Groente- en fruitlade
- 4. Stelpootjes

- 5. Deurschap
- 6. Eierrekje
- 7. Koelkastverlichting & thermostaat

# NORME DI SICUREZZA

## IMPORTANTE: DA LEGGERE E RISPETTARE

Prima di utilizzare l'apparecchio, leggere le seguenti norme di sicurezza. Conservarle per eventuali consultazioni successive. Questo manuale e l'apparecchio sono corredati da importanti avvertenze di sicurezza, da leggere e rispettare sempre. Il fabbricante declina qualsiasi responsabilità che derivi dalla mancata osservanza delle presenti istruzioni di sicurezza, da usi impropri dell'apparecchio o da errate impostazioni dei comandi.

⚠ Tenere i bambini di età inferiore a 3 anni lontani dall'apparecchio. Tenere i bambini di età inferiore agli 8 anni a debita distanza dall'apparecchio, a meno che non siano costantemente sorvegliati. L'uso di questo apparecchio da parte di bambini di età superiore agli 8 anni, di persone con ridotte capacità fisiche, sensoriali o mentali o di persone sprovviste di esperienza e conoscenze adeguate è consentito solo con un'adeguata sorveglianza, o se tali persone siano state istruite sull'utilizzo sicuro dell'apparecchio e siano consapevoli dei rischi. Vietare ai bambini di giocare con l'apparecchio. La pulizia e la manutenzione ordinaria non devono essere effettuate da bambini senza la supervisione di un adulto.

Ai bambini di età compresa tra i 3 e gli 8 anni è consentito caricare e

scaricare apparecchi refrigeranti.

### USO CONSENTITO

⚠ ATTENZIONE: l'apparecchio non è destinato ad essere messo in funzione mediante un dispositivo di commutazione esterno, ad esempio un temporizzatore, o attraverso un sistema di comando a distanza separato.

⚠ L'apparecchio è destinato all'uso domestico e ad applicazioni analoghe, quali aree di cucina per il personale di negozi, uffici e altri contesti lavorativi; agriturismi; camere di hotel, motel, bed & breakfast e altri ambienti residenziali.

⚠ Questo apparecchio non è destinato all'uso professionale. Non utilizzare l'apparecchio all'aperto.

⚠ La lampadina utilizzata nell'apparecchio è progettata specificatamente per gli elettrodomestici e non è adatta per l'illuminazione domestica (Regolamento CE 244/2009).

⚠ L'apparecchio è predisposto per operare in ambienti in cui la temperatura sia compresa nei seguenti intervalli, a seconda della classe climatica riportata sulla targhetta. L'apparecchio potrebbe non funzionare correttamente se lasciato per un lungo periodo ad una temperatura superiore o inferiore all'intervallo previsto.

Temperature ambiente delle classi

climatiche:

SN: da 10°C a 32°C;

N: Da 16°C a 32°C

ST: da 16°C a 38°C;

T: da 16°C a 43°C



Questo apparecchio non contiene CFC. Il circuito refrigerante contiene R600a (HC).

Apparecchi con isobutano (R600a):

l'isobutano è un gas naturale senza effetti nocivi sull'ambiente, tuttavia è infiammabile.

È perciò indispensabile assicurarsi che i tubi del circuito refrigerante non siano danneggiati, in particolare durante lo svuotamento del circuito refrigerante.

**⚠ AVVERTENZA:** Non danneggiare i tubi del circuito refrigerante dell'apparecchio.

**⚠ AVVERTENZA:** Mantenere libere da ostruzioni le aperture di ventilazione nello spazio circostante l'apparecchio o nella nicchia di incasso.

**⚠ AVVERTENZA:** Non usare dispositivi meccanici, elettrici o chimici diversi da quelli raccomandati dal produttore per accelerare il processo di sbrinamento.

**⚠ AVVERTENZA:** Non usare o introdurre apparecchiature elettriche all'interno dei compartimenti dell'apparecchio se queste non sono del tipo espressamente autorizzato dal produttore.

**⚠ AVVERTENZA:** i produttori di ghiaccio e/o i distributori d'acqua non direttamente collegati all'alimentazione idrica devono essere riempiti unicamente con acqua potabile.

**⚠ AVVERTENZA:** I produttori di ghiaccio e/o distributori d'acqua devono essere collegati a un condotto di alimentazione che fornisca soltanto acqua potabile, con una pressione dell'acqua compresa tra 0,17 e 0,81 MPa (1,7 e 8,1 bar).

**⚠** Non riporre sostanze esplosive, ad esempio bombolette spray, e non conservare o utilizzare benzina o altri materiali infiammabili all'interno o in prossimità dell'apparecchio.

**⚠** Non ingerire il liquido (atossico) contenuto negli accumulatori di freddo (presenti in alcuni modelli). Non mangiare cubetti di ghiaccio o ghiaccioli subito dopo averli tolti dal congelatore poiché potrebbero causare bruciate da freddo.

**⚠** Per i prodotti che prevedono l'uso di un filtro aria all'interno di un coperchio ventola accessibile, il filtro deve essere sempre in posizione quando il frigorifero è in funzione.

**⚠** Non conservare nel comparto congelatore alimenti liquidi in contenitori di vetro, perché questi potrebbero rompersi.

Non ostruire la ventola (se presente) con gli alimenti.

Dopo avere introdotto gli alimenti, assicurarsi che le porte dei compartimenti si chiudano bene, in

particolare la porta del comparto congelatore.

⚠ Sostituire non appena possibile le guarnizioni danneggiate.

⚠ Utilizzare il comparto frigorifero solo per la conservazione di alimenti freschi e il comparto congelatore solo per la conservazione di alimenti congelati, la congelazione di cibi freschi e la produzione di cubetti di ghiaccio.

⚠ Non conservare alimenti senza confezione a contatto diretto con le superfici del frigorifero o del congelatore.

Gli apparecchi possono essere dotati di comparti speciali (comparto cibi freschi, comparto zero gradi, ecc.).

Se non indicato diversamente nel libretto del prodotto, questi comparti possono essere rimossi mantenendo prestazioni equivalenti.



Il c-pentano è utilizzato come agente dilatante nella schiuma isolante ed è un gas infiammabile.

Di seguito sono descritti i comparti dell'apparecchio più adatti per la conservazione di specifici tipi di alimenti tenendo conto della diversa distribuzione delle temperature:

1) Area superiore del comparto frigorifero e porta – zona temperata: Conservazione di frutta tropicale, lattine, bevande, uova, salse, sottaceti, burro, conserve

2) Area centrale del comparto

frigorifero – zona fredda: Conservazione di formaggi, latte, latticini, piatti pronti, yogurt

3) Area inferiore del comparto frigorifero – zona più fredda: Conservazione di affettati, dessert, carne, pesce, semifreddi, pasta fresca, panna acida, pesto/sughi, piatti cucinati, creme dolci, budini e formaggi a pasta molle

4) Cassetto frutta e verdura nella parte bassa del comparto frigorifero: Conservazione di frutta e verdura (esclusi i frutti tropicali)

5) Comparto refrigerante: Il cassetto più freddo è indicato solo per la conservazione di carne e pesce.

Per evitare la contaminazione degli alimenti, osservare le seguenti indicazioni:

– L'apertura prolungata della porta può causare un considerevole aumento della temperatura nei comparti dell'apparecchio.

– Pulire periodicamente le superfici che possono entrare a contatto con gli alimenti e i sistemi di scarico accessibili.

– Pulire i serbatoi dell'acqua se non vengono usati per 48 ore; se l'acqua non viene prelevata per 5 giorni, sciacquare completamente il sistema collegato alla rete idrica.

– Conservare in frigorifero la carne e il pesce crudi in recipienti adatti, in modo che non entrino a contatto con gli altri alimenti e non perdano liquidi.

– I comparti per surgelati con due stelle sono adatti per la conservazione degli alimenti pre-congelati, la conservazione o la

produzione di gelato e la produzione di cubetti di ghiaccio.

– Non congelare gli alimenti freschi nei compartimenti a una, due o tre stelle.

– Se l'apparecchio refrigerante deve essere lasciato vuoto a lungo, si raccomanda di spegnere, sbrinare, pulire e asciugare l'apparecchio e di lasciare la porta aperta per impedire la formazione di muffe.

### **INSTALLAZIONE**

⚠ Per evitare il rischio di lesioni personali, le operazioni di movimentazione e installazione dell'apparecchio devono essere eseguite da almeno due persone. Per evitare rischi di taglio, utilizzare guanti protettivi per le operazioni di disimballaggio e installazione.

⚠ Le operazioni di installazione, compresi gli eventuali allacci alla rete idrica e i collegamenti elettrici, e gli interventi di riparazione devono essere eseguiti da personale qualificato. Non riparare né sostituire alcuna parte dell'apparecchio a meno che ciò non sia espressamente indicato nel manuale d'uso. Tenere i bambini a distanza dal luogo di installazione. Dopo aver disimballato l'apparecchio, assicurarsi che non sia stato danneggiato durante il trasporto. In caso di problemi, contattare il rivenditore o il Servizio Assistenza.

A installazione completata, conservare il materiale di imballaggio (parti in plastica, polistirolo, ecc.) fuori della portata dei bambini per evitare potenziali rischi di soffocamento. Prima di procedere all'installazione, scollegare l'apparecchio dalla rete elettrica per non correre il rischio di scosse elettriche.

Per evitare il rischio di incendio o di folgorazione, durante l'installazione assicurarsi che l'apparecchio non danneggi il cavo di alimentazione. Attivare l'apparecchio solo dopo avere completato la procedura di installazione.

⚠ Nello spostare l'apparecchio, fare attenzione per evitare di danneggiare i pavimenti (ad esempio di parquet). Installare l'apparecchio su un pavimento in grado di sostenerne il peso e in un ambiente adatto alle sue dimensioni e al suo utilizzo. Controllare che l'apparecchio non sia vicino a una fonte di calore e che i quattro piedini siano stabili e bene in appoggio sul pavimento, regolandoli se necessario; controllare inoltre che l'apparecchio sia perfettamente in piano usando una livella a bolla d'aria. Attendere almeno due ore prima di attivare l'apparecchio, per dare modo al circuito refrigerante di essere perfettamente efficiente.

⚠ **AVVERTENZA:** Quando si posiziona l'apparecchio, fare attenzione a non incastrare o danneggiare il cavo di

alimentazione.

⚠ **AVVERTENZA:** per evitare pericoli dovuti all'instabilità dell'apparecchio, posizionarlo o fissarlo attenendosi alle istruzioni del produttore.

È vietato posizionare il frigorifero in modo che la sua parete posteriore (bobina del condensatore) entri a contatto con il tubo metallico di un piano di cottura a gas, con le tubazioni metalliche del gas o dell'acqua o con cavi elettrici.

⚠ Per garantire un'adeguata ventilazione, lasciare i lati e la parte superiore dell'apparecchio sufficientemente distanziati dalla parete. Per impedire l'accesso alle superfici calde, la distanza fra il lato posteriore dell'apparecchio e la parete retrostante dovrebbe essere di 50 mm. Uno spazio inferiore determinerà un maggiore consumo energetico dell'apparecchio.

### **AVVERTENZE ELETTRICHE**

⚠ Deve essere possibile scollegare l'apparecchio dalla rete elettrica disinserendo la spina, se questa è accessibile, o tramite un interruttore multipolare installato a monte della presa nel rispetto dei regolamenti elettrici vigenti; inoltre, l'apparecchio deve essere messo a terra in conformità alle norme di sicurezza elettrica nazionali.

⚠ Non utilizzare cavi di prolunga, prese multiple o adattatori. Una volta terminata l'installazione, i componenti elettrici non

dovranno più essere accessibili. Non utilizzare l'apparecchio quando si è bagnati oppure a piedi nudi.

Non accendere l'apparecchio se il cavo di alimentazione o la spina sono danneggiati, se si osservano anomalie di funzionamento o se l'apparecchio è caduto o è stato danneggiato.

⚠ Se il cavo di alimentazione è danneggiato, deve essere sostituito con uno dello stesso tipo dal produttore, da un centro di assistenza autorizzato o da un tecnico qualificato per evitare situazioni di pericolo o rischi di scosse elettriche.

⚠ **AVVERTENZA:** Non disporre prese multiple o alimentatori portatili sul retro dell'apparecchio.

### **PULIZIA E MANUTENZIONE**

⚠ **AVVERTENZA:** Per evitare rischi di folgorazione, prima di qualsiasi intervento di manutenzione accertarsi che l'apparecchio sia spento e scollegato dall'alimentazione elettrica. Per evitare il rischio di lesioni personali, utilizzare guanti protettivi (rischio di lacerazione) e scarpe di sicurezza (rischio di contusione); assicurarsi che qualsiasi movimentazione sia eseguita da due persone (ridurre il carico); mai utilizzare pulitrici a getto di vapore (rischio di scosse elettriche).

Le riparazioni non professionali e non autorizzate dal produttore possono comportare un rischio per la salute e la sicurezza, per il quale il produttore non può essere



ritenuto responsabile. Qualsiasi difetto o danno causato da riparazioni o interventi di manutenzione non professionali non sarà coperto dalla garanzia, i cui termini sono descritti nel documento consegnato con l'unità.

 Non usare detergenti abrasivi o aggressivi quali ad esempio spray per vetri, creme abrasive, liquidi infiammabili, cere, detergenti concentrati, sbiancanti o detersivi contenenti prodotti derivati dal petrolio sulle parti in plastica, gli interni, i rivestimenti delle porte o le guarnizioni. Non utilizzare carta da cucina, spugnette abrasive o altri strumenti di pulizia aggressivi.

### **SMALTIMENTO DEL MATERIALE DI IMBALLAGGIO**

Il materiale di imballaggio è riciclabile al 100% ed è contrassegnato dal simbolo del riciclo . Le varie parti dell'imballaggio devono pertanto essere smaltite responsabilmente e in stretta osservanza delle norme stabilite dalle autorità locali.

### **SMALTIMENTO DEGLI ELETTRODOMESTICI**

Questo apparecchio è stato fabbricato con materiale riciclabile o riutilizzabile.

Smaltire il prodotto rispettando le normative locali in materia.

Per ulteriori informazioni sul trattamento, il recupero e il riciclaggio degli elettrodomestici, contattare l'ufficio locale competente, il servizio di raccolta dei rifiuti domestici o il negozio presso il quale il prodotto è stato acquistato. Questo apparecchio è contrassegnato in conformità alla direttiva europea 2012/19/UE, Rifiuti di apparecchiature elettriche ed elettroniche (RAEE) e alle norme sui rifiuti di apparecchiature elettriche ed elettroniche 2013 (e successive modifiche). Provvedendo al corretto smaltimento del prodotto si contribuirà ad evitare potenziali conseguenze negative sull'ambiente e sulla salute umana.

Il simbolo  sul prodotto o sulla documentazione di accompagnamento indica che questo apparecchio non deve essere smaltito come rifiuto domestico, bensì conferito presso un centro di raccolta preposto al ritiro delle apparecchiature elettriche ed elettroniche.

### **CONSIGLI PER IL RISPARMIO ENERGETICO**

Installare l'apparecchio in un locale asciutto e ben ventilato, lontano da fonti di calore (radiatore, piano di cottura e ecc.) e in una posizione non esposta direttamente alla luce del sole. Se necessario, utilizzare un pannello isolante.

Per garantire un'adeguata ventilazione, seguire le istruzioni di installazione.

Una ventilazione insufficiente sul retro dell'apparecchio provoca un aumento del consumo energetico e una riduzione dell'efficienza del raffreddamento.

L'apertura frequente delle porte può causare un aumento del consumo di energia.

La temperatura interna dell'apparecchio e il consumo energetico possono variare anche in funzione della temperatura ambiente e del luogo di installazione. Questi fattori devono essere presi in considerazione quando si imposta il termostato. Ridurre l'apertura delle porte allo stretto necessario.

Per scongelare prodotti surgelati, collocarli nel comparto frigorifero. La bassa temperatura dei prodotti surgelati raffredda gli alimenti nel comparto frigorifero.

Fare raffreddare alimenti e bevande calde prima di introdurli nell'apparecchio.

Il posizionamento dei ripiani nel frigorifero non ha effetto sull'utilizzo efficiente dell'energia. Collocare gli alimenti sui ripiani in maniera da assicurare un'adeguata circolazione dell'aria (gli alimenti non devono essere a contatto tra di loro e non devono essere a contatto con la parete posteriore).

Si può aumentare la capacità dell'area di conservazione di alimenti surgelati togliendo i cestelli e, se presente, il ripiano Stop Frost.

I rumori provenienti dal compressore sono da considerarsi come normali rumori di funzionamento.

Questo prodotto contiene una fonte luminosa appartenente alla classe di efficienza energetica F.



# PRIMO UTILIZZO

- Dopo l'installazione, attendere almeno due ore prima di collegare l'apparecchio alla rete elettrica. Collegare l'apparecchio alla rete elettrica e ruotare la manopola del termostato per accenderlo. Dopo la messa in funzione, attendere 4-6 ore prima che venga raggiunta la temperatura di conservazione adeguata per un carico normale dell'apparecchio.
- Al primo utilizzo, è possibile che il frigorifero presenti un odore particolare. Questo è normale; l'odore scomparirà quando il frigorifero inizierà a raffreddarsi.

## INFORMAZIONI PER L'USO

### Regolazione del termostato

- I frigoriferi a porta singola non dispongono del comparto congelatore ma possono raggiungere temperature inferiori a 5°C.
- Il termostato regola automaticamente la temperatura interna del comparto frigorifero. Ruotando la manopola dalla posizione 1 alla posizione 5 è possibile ottenere temperature via via più basse.
- La posizione “●” indica che il termostato è spento e non viene effettuato alcun raffreddamento.
- Per la conservazione a breve termine degli alimenti nel comparto congelatore/frigorifero, la manopola può essere regolata tra la posizione minima e quella media (1-3)
- Per la conservazione a lungo termine degli alimenti, si consiglia di regolare la manopola in posizione media (3-4)

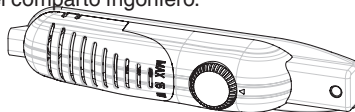

### Avvertenze per l'impostazione della temperatura

- I frigoriferi a porta singola non dispongono del comparto congelatore ma possono raggiungere temperature di 4 - 6 °C.
- La temperatura ambiente, la temperatura degli alimenti appena introdotti e la frequenza di apertura della porta influiscono sulla temperatura del frigorifero. Se necessario, modificare la regolazione della temperatura
- Non è consigliabile, in termini di efficienza, utilizzare il frigorifero in ambienti con temperature inferiori a 10°C.
- Quando si regola il termostato, tenere in considerazione la frequenza di apertura della porta, la quantità di alimenti conservati e le condizioni ambiente del locale in cui è installato il frigorifero.
- Alla prima accensione dell'apparecchio, lasciarlo in funzione per 24 ore in modo che raggiunga la temperatura interna richiesta. Durante questo tempo, non aprire la porta e non introdurre grandi quantità di alimenti.
- In caso di interruzioni della corrente elettrica, staccare l'apparecchio dalla presa di alimentazione per evitare danni al compressore. Una volta ripristinata la corrente elettrica, attendere 5-10 minuti prima di ricollegare l'apparecchio. Questo aiuterà a prevenire possibili danni ai componenti.
- L'apparecchio è progettato per operare entro i valori di temperatura ambiente previsti dalle norme, in funzione della classe climatica riportata sulla targhetta dati. Si sconsiglia di utilizzare il frigorifero in condizioni ambientali al di fuori degli intervalli di temperatura indicati, perché questo ridurrebbe la sua efficienza di raffreddamento.
- Questo apparecchio è progettato per essere usato a una temperatura ambiente compresa tra 10°C e 43°C.

Classe climatica	T. amb. (°C)
SN:	Da 10 a 32 °C
ST:	Da 16 a 38 °C;
N:	Da 16 a 32 °C
T:	Da 16 a 43 °C

# CONSERVAZIONE DEGLI ALIMENTI

- Per ridurre l'umidità ed evitare la formazione di brina, si raccomanda di non introdurre nell'apparecchio alimenti liquidi in recipienti scoperti. La brina tende a concentrarsi nelle parti più fredde del liquido in evaporazione e, con il tempo, l'apparecchio richiederà uno sbrinamento più frequente.
- Non introdurre nel frigorifero alimenti caldi o tiepidi. Quando gli alimenti sono caldi, lasciarli prima raffreddare a temperatura ambiente, quindi disporli in modo da assicurare un'adeguata circolazione dell'aria nel comparto frigorifero.
- Evitare di disporre gli alimenti o i contenitori a contatto con la parete posteriore dell'apparecchio, perché potrebbero aderire alle possibili formazioni di brina. Evitare di aprire frequentemente la porta del frigorifero.
- Si raccomanda di riporre carne e pesce puliti, protetti con un involucri, sul ripiano di vetro posto direttamente sopra il cassetto per frutta e verdura, perché qui l'aria è più fredda e crea condizioni di conservazione migliori.
- Conservare frutta e verdura senza involucri negli appositi contenitori.
- Non riporre in frigorifero la verdura bagnata.
- La durata di conservazione dipende dalla qualità iniziale degli alimenti e dalla continuità dell'intero ciclo di refrigerazione.
- Per evitare contaminazioni crociate, non conservare la carne insieme a frutta e verdura. I liquidi della carne potrebbero contaminare altri prodotti conservati nel frigorifero. Si raccomanda di conservare la carne in un involucri e di pulire i ripiani da eventuali perdite di liquidi.
- Non ostruire la presa d'aria con gli alimenti.
- Consumare gli alimenti confezionati entro la data di scadenza consigliata.

# PULIZIA E MANUTENZIONE

- Prima di procedere alla pulizia, scollegare l'apparecchio dalla rete elettrica.
- Non pulire l'apparecchio versando acqua al suo interno
- Evitare possibili infiltrazioni d'acqua nel coprilampada e in altri componenti elettrici.
- Il comparto frigorifero dovrebbe essere pulito periodicamente usando una soluzione di bicarbonato di soda sciolto in acqua tiepida.
- Pulire gli accessori separatamente con acqua saponata; non lavarli in lavastoviglie.
- Non usare prodotti, detersivi o saponi abrasivi. Dopo il lavaggio, sciacquare con acqua pulita e asciugare accuratamente. Al termine, ricollegare l'apparecchio alla rete elettrica
- Pulire il condensatore con una spazzola almeno due volte l'anno. Questo contribuirà a ridurre i consumi di energia e ad aumentare la produttività.



## Sbrinamento

- Lo sbrinamento avviene automaticamente durante il normale funzionamento; l'acqua risultante viene raccolta nella vaschetta dell'evaporatore ed evapora automaticamente.
- La vaschetta dell'evaporatore e il foro di scarico dell'acqua di sbrinamento dovrebbero essere puliti periodicamente con l'apposito tappino, per evitare che l'acqua si raccolga sul fondo del frigorifero anziché defluire all'esterno.
- È anche possibile versare 1/2 bicchieri d'acqua nel foro di scarico per pulirlo all'interno.

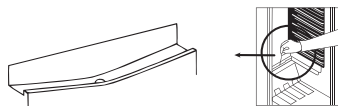

## Sostituzione della lampadina

Per sostituire la lampadina del comparto frigorifero;

1. Staccare l'apparecchio dalla rete elettrica;
2. Rimuovere il coprilampada dagli elementi di aggancio usando un cacciavite.
3. Sostituire la lampadina usata con una nuova di potenza non superiore a 15 Watt.
4. Installare il coprilampada.
5. Attendere 5 minuti prima di ricollegare l'apparecchio e di riportare il termostato alla posizione originale.

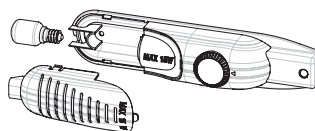

## Sostituzione delle luci a LED

Se il frigorifero è illuminato a LED è necessario contattare il servizio di assistenza, perché queste luci possono essere sostituite solo da personale autorizzato.

# TRASPORTO E SPOSTAMENTO DELL'APPARECCHIO

- Se necessario, conservare la confezione originale e i materiali di imballaggio in polistirene (PS) espanso.
- Durante il trasporto, l'apparecchio deve essere fissato con una fascia larga o una corda robusta. Per il trasporto è necessario seguire le istruzioni riportate sulla scatola di cartone.
- Prima di trasportare l'apparecchio o di cambiare la posizione di installazione, è necessario estrarre tutti i componenti mobili (ripiani, cassetto frutta e verdura, ecc.) o fissarli con nastro adesivo per impedire che si danneggino.

*Spostare il frigorifero tenendolo in posizione verticale.*

## Riposizionamento della porta

- La direzione di apertura della porta non può essere cambiata se le maniglie sono installate sulla superficie anteriore del frigorifero.
- È possibile cambiare la direzione di apertura della porta solo sui modelli senza maniglie.
- Se è possibile cambiare la direzione di apertura della porta, rivolgersi al servizio di assistenza per richiedere la modifica.

# PRIMA DI CHIAMARE IL SERVIZIO ASSISTENZA

Se il frigorifero non funziona nel modo previsto, prima di chiamare un elettricista o il servizio assistenza provare ad applicare le soluzioni sotto riportate.

## Cosa fare se il frigorifero non funziona:

### Controllare che:

- Il frigorifero sia collegato alla rete elettrica e sia acceso,
- Il fusibile non sia bruciato e non vi sia un'interruzione di corrente,
- Il termostato non sia impostato sulla posizione “\*”;
- La presa funzioni correttamente. Per verificarla, provare a collegarvi un altro apparecchio funzionante.

## Cosa fare se il frigorifero non funziona come dovrebbe:

### Controllare che:

- L'apparecchio non sia eccessivamente carico,
- Le porte si chiudano completamente,
- Non vi siano depositi di polvere sul condensatore,
- Vi sia spazio sufficiente per la circolazione dell'aria sul retro e sui fianchi dell'apparecchio.

## Se il frigorifero è troppo rumoroso

### Rumori normali

- Scricchiolii (rottura del ghiaccio): (per apparecchi no frost)
- Durante lo sbrinatorio automatico. Mentre l'apparecchio si raffredda o si riscalda (a causa dell'espansione del materiale).
- Scricchiolii brevi: si possono sentire quando il termostato attiva o disattiva il compressore.-

### Rumore del compressore

- Rumore normale del motore: Questo rumore indica che il compressore funziona normalmente
- Il compressore può emettere un rumore più intenso per un breve periodo in fase di attivazione.

### Rumore gorgogliante:

- Questo rumore è causato dallo scorrimento del refrigerante nei tubi del sistema.

## Se il frigorifero è troppo rumoroso

- Il compressore si attiva di tanto in tanto per mantenere il livello di raffreddamento impostato. In queste fasi, i rumori del frigorifero sono normali. Al raggiungimento della temperatura desiderata, i rumori si ridurranno automaticamente.

## Se i rumori persistono;

- Se si prevede di non utilizzare il frigorifero per un periodo prolungato (ad esempio durante le vacanze estive) si consiglia di regolare il termostato in posizione “\*”. L'apparecchio è stabile? I piedini sono regolati correttamente?
- Vi sono oggetti sul retro del frigorifero?
- I ripiani o i piatti posti sui ripiani vibrano? Riposizionare i ripiani e/o i piatti.

**In questo caso.**

- Vi sono oggetti in appoggio sul frigorifero che producono vibrazioni?

**Se si sentono altri rumori, controllare che:**

- l'apparecchio sia in piano;
- non vi siano oggetti a contatto con il retro dell'apparecchio;
- non vi siano oggetti in appoggio sull'apparecchio che producono vibrazioni.

**Rumore di scorrimento d'acqua:** (per apparecchi no frost) rumore normale prodotto dall'acqua che defluisce nella vaschetta di evaporazione durante lo sbrinamento. Si può udire durante lo sbrinamento.

**Rumore di ventilazione:** se l'apparecchio comprende una ventola nel comparto congelatore/frigorifero o nel cassetto inferiore.

- Questo rumore può essere avvertito durante il normale funzionamento del sistema ed è dovuto alla circolazione dell'aria.

**Se l'apparecchio è rumoroso:**

Il gas refrigerante che circola nel circuito dell'apparecchio può generare un leggero rumore (gorgoglio) anche quando il compressore non è in funzione. Questo è normale. In caso di rumori differenti, controllare che:

- l'apparecchio sia in piano;
- non vi siano oggetti a contatto con il retro dell'apparecchio;
- non vi siano oggetti in appoggio sull'apparecchio o al suo interno che producono vibrazioni.

**Se è presente dell'acqua nella parte inferiore del frigorifero:****Controllare che:**

- il foro di scarico per l'acqua di sbrinamento non sia ostruito (se necessario, pulire il foro di scarico usando l'apposito tappino).

**Se il frigorifero non raffredda a sufficienza;**

- Il frigorifero è progettato per operare entro determinati valori di temperatura ambiente, in base alla classe climatica riportata sulla targhetta matricola. Si raccomanda di non utilizzare il frigorifero al di fuori dei valori limite riportati.

**Raccomandazioni**

- Se l'apparecchio è stato spento o è stato staccato dalla rete elettrica, attendere almeno 5 minuti prima di ricollegarlo o di riaccenderlo per evitare di danneggiare il compressore.
- Se si prevede di non utilizzare il frigorifero per un periodo prolungato (ad esempio durante le vacanze estive) si consiglia di staccarlo dalla rete elettrica. Pulire il frigorifero come descritto nella sezione "Pulizia" e lasciare la porta aperta per evitare la formazione di umidità e cattivi odori.
- Se dopo avere seguito le istruzioni precedenti il problema persiste, rivolgersi a un centro di assistenza autorizzato.
- Questo apparecchio è destinato esclusivamente all'uso domestico. Non è idoneo per usi commerciali o comunità. Se l'apparecchio viene usato in modo difforme da quanto riportato nelle presenti istruzioni, si ricorda che il produttore e il rivenditore non saranno responsabili per i guasti o le riparazioni che si rendano necessarie entro il periodo di garanzia.

# COMPONENTI E COMPARTI DELL'APPARECCHIO

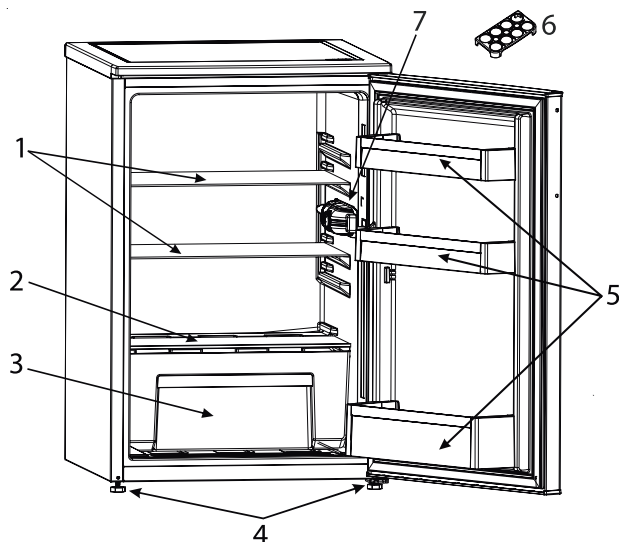

Questa illustrazione dei componenti dell'apparecchio ha uno scopo puramente informativo.  
I componenti possono variare tra un modello e l'altro.

- |   |                                      |
|---|--------------------------------------|
| 1. Ripiano del frigorifero                      | 4. Piedini di regolazione altezza    |
| 2. Piano di copertura cassetto frutta e verdura | 5. Balconcini                        |
| 3. Cassetto frutta e verdura                    | 6. Portauova                         |
|   | 7. Luce e termostato del frigorifero |

# ИНСТРУКЦИИ ЗА БЕЗОПАСНОСТ

## ВАЖНО Е ДА ГИ ПРОЧЕТЕТЕ И ДА ГИ СПАЗВАТЕ

Преди да започнете да използвате уреда, прочетете внимателно тези инструкции за безопасност. Запазете ги за бъдещи справки.

В тези инструкции и на самия уред са представени важни предупреждения за безопасността, които трябва да се прочетат и да се съблюдават винаги. Производителят отказва всякаква отговорност при неспазване на тези указания за безопасността, при неподходяща употреба на уреда или неправилна настройка на органите за управление.

⚠ Много малки деца (0-3 години) трябва да стоят далеч от уреда. Малки деца (3-8 год.) трябва да стоят далеч от уреда, освен ако не са под постоянно наблюдение. Този уред може да се използва от деца на 8 години и по-големи, както и от лица с ограничени физически, сетивни или умствени възможности или с недостатъчен опит и познания, само ако са под надзор или са им дадени инструкции за употребата на уреда по безопасен начин и разбират възможните опасности. Децата не трябва да си играят с уреда. Почистването и поддръжката от потребителя не трябва да се извършва от деца без надзор. Децата на възраст от 3 до 8 години могат да поставят и изваждат продукти от хладилни уреди.

### ПОЗВОЛЕНА УПОТРЕБА

⚠ **ВНИМАНИЕ:** Уредът не е предназначен да се използва с външен таймер или с отделна система с дистанционно управление.

⚠ Този уред е предназначен за употреба в домашни условия и подобни приложения, като: кухни за служители в магазини, офиси и други работни среди; в стопанства; от клиенти в хотели, мотели, хостели и други места за настаняване.

⚠ Този уред не е предназначен за професионална употреба. Не използвайте този уред на открито.

⚠ Крушката, използвана в уреда, е специално проектирана за домашни уреди и не е подходяща за осветяване на помещения в дома (Регламент на ЕК 244/2009).

⚠ Уредът е предназначен за употреба на места, където температурата е в следните диапазони в съответствие с климатичния клас, посочен на табелката с номиналните данни. Уредът може да не функционира правилно, ако бъде оставен за продължителен период от време при температура извън указания диапазон.

Температура на околната среда за нормална работа на уреда според климатичния клас:

SN: От 10°C до 32°C

N: От 16°C до 32°C

ST: От 16°C до 38°C

T: От 16°C до 43°C



Този уред не съдържа хлорфлуоровъглероди (CFC). Хладилната система съдържа R600a (HC).

Устройства с изобутан (R600a):

изобутанът е природен газ без въздействие върху околната среда, но е запалим.

Поради това се уверявайте, че тръбите на хладилната система не са повредени, особено по време на нейното изпразване.

**⚠ П Р Е Д У П Р Е Ж Д Е Н И Е :**  
Внимавайте да не повредите тръбите на хладилния контур на уреда.

**⚠ ПРЕДУПРЕЖДЕНИЕ:** Не запушвайте вентилационните отвори в корпуса на уреда или във вградената конструкция.

**⚠ ПРЕДУПРЕЖДЕНИЕ:** Не използвайте механични, електрически или химически средства, различни от препоръчаните от производителя, за ускоряване на процеса на обезскрежаване.

**⚠ ПРЕДУПРЕЖДЕНИЕ:** Не използвайте и не поставяйте електрически устройства в отделенията на уреда, ако те не са от вида, изрично одобрен от производителя.

**⚠ П Р Е Д У П Р Е Ж Д Е Н И Е :**  
Устройствата за лед и/или диспенсърите за вода, които не са директно свързани към водоснабдителната мрежа, трябва да се пълнят само с питейна вода.

**⚠ П Р Е Д У П Р Е Ж Д Е Н И Е :**  
Автоматичните ледогенератори и/или диспенсърите за вода трябва да бъдат свързани към водоснабдителна мрежа, която подава само питейна вода с налягане между 0,17 и 0,81 МРа (1,7 и 8,1 bar).

**⚠** Не съхранявайте избухливи вещества като кутии с аерозоли и не поставяйте, нито използвайте бензин или други запалими материали във или в близост до уреда.

**⚠** Не поглъщайте съдържанието (нетоксично) на опаковките за лед (при някои модели). Не консумирайте ледени кубчета или ледени близалки веднага след изваждането им от фризера, тъй като това може да предизвика ледени изгаряния.

**⚠** За продукти, проектирани за използване на въздушен филтър, намиращ се под достъпен капак на вентилатора, филтърът винаги трябва да е поставен, когато хладилникът работи.

**⚠** Не съхранявайте стъклени контейнери, съдържащи течности, в отделението на фризера, тъй като те могат да се счупят.

Не закривайте вентилатора (ако има такъв) с храни.

След поставянето на храни проверете дали вратите на отделенията се затварят добре, особено тази на фризера.

**⚠** Повредените уплътнения трябва да се подменят възможно най-скоро.

**⚠** Използвайте отделението на хладилника само за съхраняване



на храни и отделението на фризера само за съхраняване на замразени храни, замразяване на пресни храни и правене на ледени кубчета.

 Избягвайте съхраняването на необвити храни в пряк контакт с вътрешните повърхности на хладилника или фризера.

Уредите може да разполагат със специални отделения (отделение за пресни храни, кутия за нула градуса...).

Ако не е указано друго в съответната брошура за продукта, те могат да се отстраняват със запазване на е к в и в а л е н т н и т е характеристики.



С-пентан се използва като газообразуващ агент в изолационната пена и е запалим газ.

Изброените по-долу отделения на уреда са най-подходящи за съхранение на определени типове храни, като се има предвид различното разпределение на температурата в тях:

1) Горна зона на отделението на хладилника с врата - умерена зона: За съхранение на тропически плодове, консерви, напитки, яйца, туршии, масло, конфитюр

2) Средна зона на отделението на хладилника - студена зона: За съхранение на сирене, мляко, млечни продукти, деликатесни храни, кисело мляко

3) Долна зона на отделението на хладилника - най-студена зона: За съхранение на колбаси, десерти, месо и риба, чийзкейк,

прясна паста, подквасена сметана, песто/салса, домашно приготвени храни, сладкиши с крем, пудинг и крема сирене

4) Чекмедже за плодове и зеленчуци в най-долната част на отделението на хладилника: За съхранение на плодове и зеленчуци (с изключение на тропически плодове)

5) Отделение на чилъра: В това най-студено чекмедже съхранявайте само месо и риба. За избягване на разваляне на храните спазвайте следните указания:

– Оставянето на вратата отворена за продължителен период от време може да доведе до значително повишаване на температурата в отделенията на уреда.

– Почиствайте редовно повърхностите, които могат да влязат в контакт с храните и достъпните системи за източване.

– Почиствайте резервоарите за вода, ако не са били използвани в продължение на 48 часа; пуснете вода през системата, свързана към водоподаването, ако не сте източвали вода в продължение на 5 дни.

– Съхранявайте сурово месо и риба в подходящи съдове в хладилника, така че да не влизат в контакт с други храни или да протекат върху тях.

– Отделенията за замразени храни, маркирани с две звездички, са подходящи за съхранение на предварително замразени храни, съхранение и приготвяне на сладолед и

правене на кубчета лед.

– Не замразявайте пресни храни в отделенията, маркирани с една, две или три звездички.

– Ако хладилникът е оставен празен за продължителен период от време, изключете го, обезскрежете го, почистете го и го подсушете и оставете вратата отворена, за да предотвратите образуването на плесен в него.

## **МОНТАЖ**

⚠ Боравенето и монтирането на уреда трябва да се извършва от две или повече лица - има опасност от наранявания. Използвайте предпазни ръкавици при разопаковането и монтажа - има опасност от порязвания.

⚠ Монтажът, включително водоподаващата система (ако има) и електрическите връзки, както и ремонтните дейности, следва да се извършват от квалифициран техник. Не поправяйте и не заменяйте части от уреда, ако това не е изрично посочено в ръководството на потребителя. Децата не бива да стоят близо до мястото за монтаж. След като разопаковате уреда, проверете дали не е повреден по време на транспортирането. При

проблеми се обърнете към търговския представител или към най-близкия сервиз за следпродажбено обслужване.

След като уредът бъде монтиран, отпадъците от опаковката (пластмаса, стиропор и др.) трябва да стоят далеч от обсега на деца - има опасност от задушаване. Уредът трябва да

бъде изключен от захранването преди монтажа - съществува опасност от токов удар.

По време на монтажа внимавайте уредът да не повреди захранващия кабел - съществува опасност от токов удар. Активирайте уреда едва след завършване на инсталирането.

⚠ Внимавайте да не повредите подовите настилки (например паркета), когато премествате уреда. Инсталирайте уреда върху поди или опора, достатъчно здрави за поддържане на тежестта, и на място, подходящо за размера и употребата на уреда. При инсталирането се уверете, че уредът не е близо до източник на топлина и четирите крачета се опират плътно на пода, като при необходимост ги нагласете, и след това проверете дали уредът е нивелиран безупречно с помощта на нивелир. Изчакайте поне два часа, преди да включите уреда, за да е сигурно, че хладилният контур е напълно функционален.

⚠ ПРЕДУПРЕЖДЕНИЕ: Когато поставяте уреда на мястото му, се уверете, че захранващият кабел не е притиснат или повреден.

⚠ ПРЕДУПРЕЖДЕНИЕ: за избягване на опасност, породена от нестабилност, поставянето или закрепянето на уреда трябва да се извършва в съответствие с инструкциите на производителя.

Забранено е да се поставя хладилникът така, че металната тръба на газова бутилка,

метални тръби за газ или вода, или електрически кабели да са в контакт със задната стена на хладилника (намотката на кондензатора).

⚠ За да се гарантира подходяща вентилация, оставете пространство от двете страни и над уреда. Разстоянието между задната част на уреда и стената зад него трябва да е 50 mm, за да се избегне съприкосновение с горещи повърхности. Намаляването на това пространство ще увеличи разхода на енергия на уреда.

## **ПРЕДУПРЕЖДЕНИЯ**

### **ВЪВ ВРЪЗКА С**

### **ЕЛЕКТРОЗАХРАНВАНЕТО**

⚠ Трябва да е възможно уредът да се изключи от захранването чрез изваждане на щепсела, ако е достъпен, или чрез достъпен многополюсен превключвател, монтиран след контакта, както и уредът да е заземен в съответствие с националните стандарти за електрическа безопасност.

⚠ Не използвайте удължители, разклонители с няколко гнезда или адаптери. След монтирането електрическите компоненти не трябва да бъдат достъпни за потребителя. Не използвайте уреда, ако сте с мокри или боси крака.

Не използвайте този уред, ако захранващият му кабел или щепсел е повреден, ако не работи правилно или ако е бил повреден или изпускан.

⚠ Ако захранващият кабел е повреден, той трябва да се смени от производителя, негов

сервизен агент или лице с аналогична квалификация, за да се избегне опасна ситуация, например електрически удар.

⚠ **ПРЕДУПРЕЖДЕНИЕ:** Не поставяйте разклонители с много гнезда или преносими източници на захранване от задната страна на уреда.

### **ПОЧИСТВАНЕ И ПОДДРЪЖКА**

⚠ **ПРЕДУПРЕЖДЕНИЕ:** Уверете се, че уредът е изключен от захранването, преди да извършвате каквато и да било операция по обслужването. За избягване на риск от наранявания използвайте предпазни ръкавици (опасност от разкъсвания) и защитни обувки (опасност от контузия); уредът трябва да се пренася от двама души (за намаляване на товара); не използвайте пособия за почистване с пара (опасност от електрически удар).

Непрофесионални ремонти, неодобрени от производителя, може да доведат до риск за здравето и безопасността, за което производителят не може да бъде държан отговорен. Всеки дефект или повреда, причинени от непрофесионални ремонти или обслужване, няма да бъдат покрити от гаранцията, условията на която са подчертани в документа, доставен с уреда.

⚠ Не използвайте абразивни или груби почистващи средства, като спрейове за прозорци, стъргалки, запалими течности, почистващи вакси, концентрирани препарати, белина или почистващи

средства, съдържащи петролни продукти, върху пластмасовите части, вътрешността и уплътненията или изолацията на вратичката. Не използвайте хартиени кърпи, стъргалки или други груби почистващи средства.

### **ИЗХВЪРЛЯНЕ НА ОПАКОВЪЧНИТЕ МАТЕРИАЛИ**

Опаковъчният материал е 100% годен за рециклиране и е маркиран със символа за рециклиране . Различните части от опаковката трябва да бъдат изхвърлени отговорно и в съответствие с наредбите на местните органи за изхвърляне на отпадъци.

### **ИЗХВЪРЛЯНЕ НА ДОМАКИНСКИ ЕЛЕКТРОУРЕДИ**

Този уред е произведен с материали, годни за рециклиране или за повторно използване. При изхвърлянето му спазвайте местните разпоредби за изхвърляне на отпадъци.

За допълнителна информация относно третирането, оползотворяването и рециклирането на домакински електроуреди се обърнете към компетентните местни органи, службата за битови отпадъци или магазина, откъдето сте закупили уреда. Този уред е маркиран в съответствие с Европейска директива 2012/19/ЕС, Отпадъчно електрическо и електронно оборудване (WEEE) и с правилата за отпадъчно електрическо и електронно оборудване от 2013 г. (с измененията). Като се погрижите уредът да бъде изхвърлен по правилен начин, Вие ще помогнете за предотвратяване на възможните негативни последици за околната среда и здравето на хората.

Символът  върху уреда или придружаващата го документация показва, че този уред не трябва да се третира като битов отпадък, а да бъде предаден в съответния събирателен пункт, предназначен за рециклиране на

електрическа и електронна апаратура.

### **СЪВЕТИ ЗА ПЕСТЕНЕ НА ЕНЕРГИЯ**

Инсталирайте уреда в сухо, добре проветриво помещение, далеч от топлинни източници (напр. радиатор, готварска печка и т.н.) и на място, което не е изложено на пряка слънчева светлина. Ако е необходимо, използвайте изолационна пластина.

За да се гарантира правилната вентилация, следвайте инструкциите за инсталиране.

Недостатъчната вентилация в задната част на уреда увеличава разхода на енергия и намалява ефективността на охлаждането.

Честото отваряне на вратичката може да увеличи консумацията на енергия.

Вътрешната температура на уреда и консумацията на енергия може да се повлияе от околната температура, както и от разположението на уреда. При настройването на температурата трябва да се имат предвид тези фактори. Сведете до минимум отварянето на вратата.

Когато размразявате замразени храни, ги поставете в хладилника. Ниската температура на замразените продукти охлажда храните в хладилника.

Оставете топлиите храни и напитки да се охладят, преди да ги поставите в уреда.

Позиционирането на рафтовете в хладилника не оказва влияние върху ефективното използване на енергия. Храните трябва да се поставят на рафтовете по такъв начин, че да се гарантира правилна циркулация на въздух (храните не трябва да се допират една в друга и трябва да се оставя разстояние между храните и задната стена).

Можете да увеличите капацитета за съхранение на замразени храни, като махнете кошниците и рафта Stop Frost (ако има такъв). Шумовете, които издава компресорът по време на работа, са нормални и не бива да Ви притесняват.

Този уред съдържа светлинен източник с клас на енергийна ефективност F.



# УПОТРЕБА ЗА ПЪРВИ ПЪТ

- След инсталирането на уреда изчакайте поне два часа, преди да го включите в мрежата. След като включите уреда към захранването, завъртете бутона на термостата, за да го включите. След включване на уреда трябва да изчакате 4-6 часа за достигане на правилната температура за съхранение за нормално пълен уред.
- От хладилника може да се усети миризма, когато бъде включен за първи път. Това е нормално и миризмата ще изчезне, когато хладилникът започне да се охлажда.

## ИНФОРМАЦИЯ ОТНОСНО ЕКСПЛОАТАЦИЯТА

### Настройка на термостата

- Хладилниците без нискотемпературно отделение нямат отделение за фризер, но могат да охлажда до под 5°C.
- Термостатът автоматично регулира вътрешната температура на хладилното отделение. Чрез завъртане на копчето от позиция 1 на 5 може да се задават по-ниски температури.
- Позиция « • » показва, че термостатът е затворен и няма охлаждане.
- За краткотрайно съхранение на храна във фризера/хладилното отделение, можете да настроите копчето между минимално и средно положение (1-3)
- За дългосрочно съхранение на храната можете да зададете средно положение (3-4)



### Настройки на предупрежденията за температура

- Хладилниците без нискотемпературно отделение нямат отделение за фризер, но могат да охлажда до около 4 - 6°C.
- Стайната температура, температурата на прясно съхранената храна и честотата на отваряне на вратата влияят на температурата в хладилника. Ако е необходимо, променете настройката на температурата
- Не се препоръчва да работите с хладилника в среда, по-ниска от 10°C, от съображения за ефективността на уреда.
- Когато настройвате термостата, вземете под внимание колко често вратата на уреда се отваря и затваря, колко храна се съхранява в хладилника и средата, в която се намира хладилникът.
- Когато уредът е включен, оставете го да работи 24 часа, за да достигне работната температура до по-голямо количество храна вътре. През това време не отваряйте вратата и не дръжте голямо количество храна вътре.
- Изключете уреда при прекъсване на захранването, за да предотвратите повреда на компресора. След като се възстанови захранването, забавете включването на уреда за 5 до 10 минути. Това ще ви помогне да предотвратите повреда на компонентите на уреда.
- Вашият уред е проектиран да работи в температурните диапазони, посочени в стандартите, в съответствие с климатичния клас, посочен на информационния етикет. Не се препоръчва хладилникът да работи в среда, която е извън посочените температурни диапазони. Това ще намали ефективността на охлаждане на уреда.
- Този уред е предназначен за използване при стайна температура между 10°C - 43°C.

Климатичен клас	Ок. темп. (°C)
SN:	От 10 до 32°C
ST:	От 16 до 38°C;
N:	От 16 до 32°C
T:	От 16 до 43°C

# СЪХРАНЕНИЕ НА ПРОДУКТИ

- За да намалите влажността и да избегнете образуването на замръзване, никога не поставяйте течности в незапечатани съдове в хладилника. Скрежът има тенденция да се концентрира в най-студените части на изпаряващата се течност и с времето вашият уред ще изисква по-често размразяване.
- Никога не поставяйте топла храна в хладилника. Топлата храна трябва да се остави да се охлади на стайна температура и трябва да бъде подредена така, че да осигурява подходяща циркулация на въздуха в хладилното отделение.
- Уверете се, че няма продукти в пряк контакт със задната стена на уреда, тъй като ще се образува скреж и опаковката ще се залепи за него. Не отваряйте често вратата на хладилника.
- Препоръчваме месото и чистата риба да се опаковат свободно и да се съхраняват върху стъкления рафт точно над коша за зеленчуци, където въздухът е по-хладен, тъй като това осигурява най-добрите условия за съхранение.
- Съхранявайте плодовете и зеленчуците в чекмеджетата crispser.
- Не поставяйте влажни зеленчуци в хладилника.
- Времето за съхранение на всички хранителни продукти зависи от първоначалното качество на храната и непрекъснатия цикъл на охлаждане преди съхранението в хладилника.
- За да се избегне взаимното замърсяване между храните, не съхранявайте месни продукти заедно с плодове и зеленчуци. Изтичането на вода от месото може да замърси други продукти в хладилника. Трябва да опаковате месните продукти и да почистите всички течове по рафтовете.
- Не поставяйте храна пред вентилационния отвор.
- Консумирайте пакетирани храни преди препоръчителния срок за годност.

# ПОЧИСТВАНЕ И ПОДДРЪЖКА

- Изключете уреда от електрозахранването преди почистване.
- Не почиствайте уреда, като изливате вода.
- Уверете се, че в корпуса на лампата и другите електрически компоненти не постъпва вода.
- Хладилното отделение трябва да се почиства периодично с разтвор от сода бикарбонат и хладка вода.
- Почиствайте принадлежностите отделно със сапун и вода. Не ги почиствайте в съдомиялната машина.
- Не използвайте абразивни продукти, почистващи препарати или сапуни. След измиване изплакнете с чиста вода и подсушете внимателно. Когато приключите с почистването, отново включете щепсела в захранващата мрежа, като е задължително ръцете ви да са сухи.
- Почиствайте кондензатора с метла най-малко два пъти годишно. Това ще ви помогне да спестите от разходите за енергия и да увеличите производителността.



## Размразяване

- Размразяването става автоматично в отделението на хладилника по време на работа; водата от размразяването се събира в изпарителната тава и автоматично се изпарява.
- Изпарителната тава и отворът за източване на водата от размразяването трябва да се почистват периодично с дренажната пробка за размразяване, за да се предотврати събирането на вода на дъното на хладилника, вместо тя да изтича.
- Можете също да налееете 1/2 чаша вода в дренажния отвор, за да го почистите отвътре.

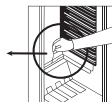

## Смяна на крушката на осветлението

При смяна на крушката на хладилното отделение;

1. Изключете уреда от електрозахранването,
2. Отстранете капака на кутията от щипките, с помощта на отвертка.
3. Заменете с крушка от максимум 15 вата.
4. Монтирайте капака.
5. Изчакайте 5 минути преди повторното включване и поставете термостата в първоначалната му позиция.

## Смяна на светодиодно осветление

Ако вашият хладилник е със светодиодно осветление, свържете се с отдела за техническо съдействие, тъй като това осветление трябва да се подменя само от упълномощен персонал.

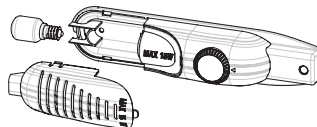

# ТРАНСПОРТИРАНЕ И ПРОМЯНА НА МЯСТОТО НА ИНСТАЛИРАНЕ

- Оригиначните опаковки и пенополистирол (PS) могат да се задържат, ако е необходимо.
- По време на транспортиране уредът трябва да бъде обезопасен с широка лента или здраво въже. Инструкциите, написани върху гофрираната кутия, трябва да се спазват при транспортирането.
- Преди транспортиране или промяна на мястото на инсталиране всички движещи се обекти (т.е. рафтове, шкафове...) трябва да бъдат извадени или застопорени с ленти, за да се предотврати повреждането им.

Носете хладилника в изправено положение.

## Промяна на посоката на отваряне на вратата

- Не е възможно да промените посоката на отваряне на вратата на хладилника, ако дръжките на вратата на вашия хладилник са монтирани на предната повърхност на вратата.
- Възможно е да се променя посоката на отваряне на вратата при модели без дръжки.
- Ако посоката на отваряне на вратата на вашия хладилник може да бъде променена, трябва да се свържете с най-близкия оторизиран сервиз, за да промените посоката на отваряне.

# ПРЕДИ ДА СЕ ОБАДИТЕ В СЕРВИЗ

Ако вашият хладилник не работи според очакванията, проверете изброените по-долу решения, преди да се обадите на електротехник или отдела за следпродажбено обслужване.

## Какво да правите, ако вашият хладилник не работи:

### Проверете дали:

- Вашият хладилник е включен,
- Предпазителът не е изгорял и няма прекъсване на захранването,
- Настройката на термостата е в позиция « • »,
- Контактът вече не функционира. За да проверите това, включете уред, за който сте сигурни, че работи, в същия контакт.

## Какво да правите, ако вашият хладилник не работи добре:

### Проверете дали:

- Не сте препълнили уреда,
- Вратите са напълно затворени,
- По кондензатора няма прах,
- Има достатъчно място за циркулация на въздуха отзад и отстрани на уреда.

## Ако вашият хладилник работи преналено шумно

### Нормални шумове

- Шум от чупене (чупене на лед): (За уреди с технологии no frost/frost free)
- По време на автоматичното размразяване. Когато уредът се охлажда или затопля (поради разширяване на материала на уреда).
- Леко щракване: Чува се, когато термостатът включва/изключва компресора

### Шум от компресора

- Нормален шум от мотора: Този шум означава, че компресорът работи нормално
- Компресорът може да предизвика повече шум за кратко време, когато бъде включен за първи път.

### Шум от бълбунане и плис кане:

- Този шум се причинява от потока на хладилния фризер в тръбите на системата.

## Ако вашият хладилник работи преналено шумно

- За да се поддържа зададеното ниво на охлаждане, компресорът може да се включва от време на време. Шумът от хладилника в този момент е нормален и се дължи на неговата работа. Когато се достигне желаното ниво на охлаждане, шумовете ще намалееят автоматично.



**Ако шумовете останат;**

- Ако няма да използвате хладилника за дълго време (например през летните ваканции), поставете термостата в положение “•” • Уредът ви стабилен ли е? Регулирани ли са крачетата?
- Има ли нещо зад хладилника?
- Вибрират ли рафтовете или чиниите на рафтовете? Поставете отново рафтовете и/или чиниите

**ако това е причината.**

- Вибрират ли елементите, поставени върху вашия хладилник?

**Ако чуете други шумове, проверете дали:**

- Уредът е нивелиран
- Нищо не докосва задната част на уреда
- Обектите върху уреда вибрират.

**Шум от приток на вода:** (За уреди с технологии по frost/frost free) Нормален шум от приток на вода в контейнера за изпарение по време на размразяването. Този шум може да се чуе по време на размразяването.

**Шум от издухване на въздух:** Ако уредът има вентилатор във фризера/охладителя/на дъното на шкафа.

- Този шум може да се чуе в хладилниците при нормална работа на системата поради циркулацията на въздуха.

**Ако уредът издава звук:**

Охлаждащият газ, който циркулира в хладилната верига, може да предизвика лек шум (като от бълбукане), дори когато компресорът не работи. Това е нормално. Ако тези звуци са различни, проверете дали:

- Уредът е нивелиран,
- Нищо не докосва задната част на уреда,
- Предметите върху или в уреда вибрират.

**Ако има вода в долната част на хладилника:****Проверете дали:**

- Дренажният отвор за размразяване не е запушен (използвайте дренажната пробка за размразяване, за да почистите дренажния отвор).

**Ако вашият хладилник не охлажда достатъчно;**

- Вашият хладилник е проектиран да работи в границите за стайна температура, в съответствие с климатичния клас, посочен в информационния етикет. Не ви препоръчваме да използвате хладилника извън зададените гранични стойности на температурите.

**Препоръки**

- Ако уредът е изключен или с изваден щепсел, изчакайте поне 5 минути, преди да включите или рестартирате уреда, за да предотвратите повреда на компресора.
- Ако няма да използвате хладилника за дълго време (например през летните ваканции), изключете го от контакта. Почистете хладилника съгласно главата за почистване и оставете вратата отворена, за да предотвратите влага и миризми.
- Ако проблемът продължава, след като сте изпълнили всички горепосочени указания, моля консултирайте се с най-близкия оторизиран сервизен център.
- Уредът, който сте закупили, е предназначен само за домашна употреба. Не е подходящ за търговска или обществена употреба. Ако потребителят използва уреда по начин, който не отговаря на това, ние подчертаваме, че производителят и продавачът не носят отговорност за какъвто и да е ремонт или повреда в рамките на гаранционния срок.



# ЧАСТИТЕ И КОМПОНЕНТИТЕ НА УРЕДА

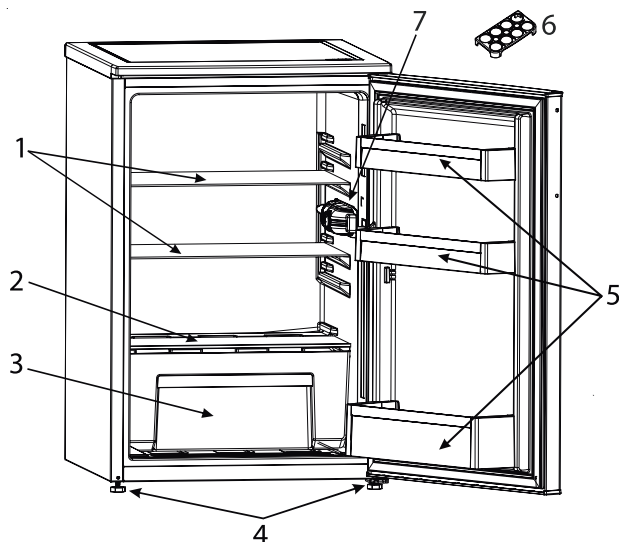

Тази презентация е само за информация за частите на уреда.  
Частите могат да варират в зависимост от модела на уреда.

- |   |   |
|---|---|
| 1. Рафт в хладилника                                  | 4. Нивелиращи крачета                   |
| 2. Капак на чекмеджето за плодове и зеленчуци Crisper | 5. Рафт на вратата                      |
| 3. Чекмедже за плодове и зеленчуци Crisper            | 6. Поставка за яйца                     |
|   | 7. Осветление на хладилника и термостат |

## SIGURNOSNE UPUTE

## OBAVEZNO PROČITAJTE I PRIDRŽAVAJTE SE

Prije upotrebe uređaja pročitajte ove sigurnosne upute. Sačuvajte ih za buduću referencu.

Ovaj priručnik i sam uređaj sadrže važna sigurnosna upozorenja kojih se morate stalno pridržavati. Proizvođač otklanja svaku odgovornost u slučaju nepoštivanja sigurnosnih uputa, za neprikladno korištenje ili za pogrešno podešavanje komandi.

⚠ Vrlo maloj djeci (0 – 3 godina) nemojte dopustiti pristup uređaju. Maloj djeci (3 – 8 godina) ne dopuštajte pristup uređaju ako nisu pod nadzorom. Djeca starija od 8 godina i osobe smanjenih fizičkih, osjetilnih i mentalnih sposobnosti ili osobe bez dovoljnog iskustva i znanja mogu koristiti uređaj samo ako su pod nadzorom ili su dobili upute o sigurnom rukovanju uređajem te ako razumiju potencijalne opasnosti. Djeca se ne smiju igrati s uređajem. Djeca ne smiju čistiti niti održavati uređaj bez nadzora. Djeci u dobi do 3 do 8 godina dopušteno je stavljati namirnice i vaditi iz rashladnih uređaja.

### DOZVOLJENI RASPON UPOTREBE

⚠ PAŽNJA: Uređaj nije namijenjen za rad pomoću vanjskog uređaja za uključivanje kao što je mjerlač vremena ili odvojeni sustav daljinskog upravljanja.

⚠ Ovaj uređaj namijenjen je upotrebi u kućanstvima i na

sličnim mjestima, kao što su: kuhinje za osoblje u trgovinama, uredi i druge objekti u kojima se radi; seoske kuće; za goste u hotelima, motelima ili sličnim smještajnim jedinicama.

⚠ Ovaj uređaj nije namijenjen za profesionalnu upotrebu. Nemojte koristiti ovaj uređaj na otvorenom prostoru.

⚠ Žarulja koja se nalazi u uređaju posebno je namijenjena za kućanske uređaje i nije prikladna za rasvjetu u kućanstvu (Uredba EZ 244/2009).

⚠ Predviđeno je da uređaj radi na mjestima s temperaturom unutar raspona navedenog u nastavku, prema klimatskom razredu označenom na nazivnoj pločici. Uređaj možda neće ispravno raditi ako ga ostavite duže vrijeme na temperaturi izvan navedenog raspona.

Klimatske klase temperatura okoline:

SN: 10 °C do 32 °C

N: 16 °C do 32 °C

ST: 16 °C do 38 °C

T: 16 °C do 43 °C

⚠ Ovaj uređaj ne sadrži kloroflorougljike (CFC). Sustav hlađenja sadrži R600a (HC).

Uređaji s izobutanom (R600a):

izobutan je prirodni plin koji ne utječe negativno na okoliš, ali je zapaljiv.

Zbog toga provjerite da cijevi rashladnog sustava nisu oštećene posebice prilikom pražnjenja sustava.

 **UPOZORENJE:** Nemojte oštetiti cijevi rashladnog sustava uređaja.

 **UPOZORENJE:** Pazite da nema zapreka na ventilacijskom otvoru na kućištu uređaja ili ugradbenom elementu.

 **UPOZORENJE:** Ne upotrebljavajte mehanička, električna ili kemijska sredstva za ubrzavanje postupka odleđivanja, osim onih koje preporučuje proizvođač.

 **UPOZORENJE:** Ne upotrebljavajte električne uređaje i ne stavljajte ih u odjeljke uređaja osim ako ih proizvođač nije izričito dozvolio.

 **UPOZORENJE:** ledomati i/ili uređaji za vodu koji nisu izravno spojeni na dovod vode moraju se puniti samo pitkom vodom.

 **UPOZORENJE:** Automatski ledomati i/ili uređaji za vodu moraju biti spojeni na dovod vode koji daje samo pitku vodu, a kojemu je vrijednost tlaka vode između 0,17 i 0,81 MPa (1,7 i 8,1 bara).

 Ne pohranjujte eksplozivne tvari kao što su spremnici raspršivača i ne ostavljajte i ne upotrebljavajte benzin ili druge zapaljive tvari u uređaju ili u njegovoj blizini.

 Ne gutajte sadržaj (nije otrovan) vrećica za led (isporučuje se s određenim modelima). Ne jedite kocke leda ili ledene lizalice odmah

nakon vađenja iz zamrzivača jer mogu izazvati smrzotine.

 Na proizvodima napravljenima tako da upotrebljavaju filter za zrak unutar dostupnog poklopca ventilatora filter uvijek mora biti u položaju za rad kada hladnjak radi.

 Staklene spremnike s tekućinom ne stavljajte u zamrzivač jer mogu puknuti.

Ventilator (ako je uređaj opremljen) ne zaklanjajte namirnicama.

Nakon spremanja namirnica provjerite zatvaraju li se ispravno vrata odjeljaka, posebice vrata zamrzivača.

 Oštećenu brtvu treba što prije zamijeniti.

 Hladnjak upotrebljavajte samo za čuvanje svježih hrane, a zamrzivač samo za čuvanje smrznute hrane, zamrzavanje svježih hrane i izradu kocki leda.

 Izbjegavajte čuvanje neomotane hrane u izravnom dodiru s unutarnjim površinama hladnjaka ili zamrzivača.

Uređaji mogu imati posebne odjeljke (odjeljak sa svježom hranom, kutija od nula stupnjeva...). U slučaju da nije drugačije navedeno u knjižici proizvoda, oni se mogu ukloniti održavajući jednaku učinkovitost.

 C-pentan upotrebljava se kao pjenilo u izolacijskoj pjeni i spada u zapaljive plinove.

Najprikladniji odjeljci uređaja za odlaganje posebnih vrsta namirnica, uzimajući u obzir različitu raspodjelu temperature u

različitim odjeljcima uređaja su sljedeći:

1) Gornje područje hladnjaka i vrata – područje temperature: Spremite tropsko voće, limenke, napitke, jaja, umake, ukiseljeno povrće, maslac, pekmez

2) Srednje područje hladnjaka – hladno područje: Spremite sir, mlijeko, mliječne proizvode, delikatese, jogurt

3) Donje područje hladnjaka – najhladnije područje: Spremite hladne nereske, deserte, meso i ribu, tortu od sira, svježu tjesteninu, kiselo vrhnje, umake pesto/salsa, jela spremljena kod kuće, kremu za kolače, pudinge i krem sir

4) Ladica za voće i povrće na dnu hladnjaka: Spremite povrće i vode (osim tropskog voća)

5) Hladniji odjeljak: Meso i ribu spremajte isključivo u najhladniju ladicu. Da biste izbjegli zagađenje namirnica, pridržavajte se sljedećeg:

– Dulje držanje otvorenih vrata može dovesti do značajnog rasta temperature u odjeljcima uređaja.

– Redovito čistite površine koje bi mogle doći u doticaj s namirnicama i dostupnim sustavima odvodima.

– Očistite spremnike za vodu ako se nisu upotrebljavali 48 h; isperite sustav vode spojen na dovod vode ako voda nije ispuštena 5 dana.

– Sirove namirnice i ribu spremajte u odgovarajuće spremnike u hladnjaku tako da ne dolaze u doticaj s drugim namirnicama i ne kapaju po njima.

– Odjeljci zamrzivača s dvije

zvjezdice prikladni su za odlaganje unaprijed zamrznutih namirnica, spremanje ili pripremu sladoleda i kockica leda.

– Svježe namirnice nemojte zamrzavati u odjeljcima s jednom, dvije ili tri zvjezdice.

– Ako se rashladni uređaj dulje vrijeme ostavlja prazan, isključite ga, odmrznite, očistite, osušite i ostavite vrata otvorena da bi se spriječio razvoj plijesni u unutrašnjosti.

### **POSTAVLJANJE**

⚠ Pri postavljanju, uređajem moraju rukovati dvije ili više osoba: opasnost od ozljeda. Za raspakiranje i postavljanje uređaja upotrijebite zaštitne rukavice: opasnost od porezotina.

⚠ Postavljanje, uključujući dovod vode (ako je uređaj opremljen), električne priključke i popravke smije obavljati samo kvalificirani tehničar. Nemojte popravljati ni zamjenjivati bilo koji dio uređaja, osim ako to nije izričito navedeno u korisničkom priručniku. Djeci ne dozvoljavajte približavanje mjestu postavljanja. Nakon uklanjanja ambalaže s proizvoda, provjerite da tijekom transporta nije došlo do oštećenja. U slučaju problema, kontaktirajte trgovca ili najbliži postprodajni servis.

Nakon postavljanja otpadni materijal pakiranja (plastiku, dijelove od stiropora itd.) odložite van dohvata djece: opasnost od gušenja. Uređaj se prije postavljanja mora isključiti iz napajanja: opasnost od električnog udara.

Pazite da za vrijeme postavljanja uređaj ne oštetite električni kabel: opasnost od požara ili električnog udara. Uređaj uključite tek kada završi postupak postavljanja.

⚠Pazite da ne oštetite pod (npr. parket) prilikom pomicanja uređaja. Postavite uređaj na pod ili podlogu dovoljno čvrstu da može podnijeti njegovu težinu te na mjestu prikladnom njegovoj veličini i načinu upotrebe. Prilikom postavljanja uređaja provjerite jesu li sve četiri nožice stabilne te da stoje na podu, podešavajući ih ako je potrebno, a zatim pomoću libele provjerite je li uređaj savršeno poravnat. Pričekajte najmanje dva sata prije nego što uključite uređaj da biste bili sigurni da je rashladni krug u punoj funkciji.

⚠ UPOZORENJE: Prilikom postavljanja uređaja pazite da kabel za napajanje nije zaglavljen ili oštećen.

⚠ UPOZORENJE: da bi se izbjegla opasnost zbog nestabilnosti, smještanje ili fiksiranje uređaja mora se obaviti u skladu s uputama proizvođača.

Hladnjak je zabranjeno postaviti tako da metalna cijev plinskog štednjaka, metalne cijevi plina ili vode ili električnim kabeli dolaze u kontakt sa stražnjom stijenkom hladnjaka (zavojnica kondenzatora).

⚠ Kako bi se mogla zajamčiti odgovarajuća ventilacija ostavite slobodan prostor s obje strane uređaja i iznad njega. Udaljenost između stražnje stjenke uređaja i

zida iza uređaja mora biti najmanje 50 mm kako bi se izbjegao pristup vrućim površinama. Smanjenje ovog razmaka dovest će do veće potrošnje proizvoda.

### **ELEKTRIČNA UPOZORENJA**

⚠ Mora postojati mogućnost isključivanja uređaja iz struje uklanjanjem priključka ako je on dostupan ili to učiniti pomoću dostupne sklopke s više polova instalirane uz utičnicu u skladu s pravilima ožičenja i uređaj mora biti uzemljen u skladu s nacionalnim sigurnosnim standardima za električnu struju.

⚠ Nemojte koristiti produžne kabele, višestruke utičnice ili adaptere. Nakon postavljanja električni dijelovi ne smiju biti dostupni korisniku. Uređaj ne upotrebljavajte kada ste mokri ili bos.

Uređaj ne upotrebljavate ako su njegov dovodni kabel ili utikač oštećeni, ako ne radi ispravno ili ako je oštećen ili je pao na tlo.

⚠ Ako je kabel za napajanje oštećen, istim ga mora zamijeniti proizvođač, ovlaštenu servisera ili osobe sličnih kvalifikacija kako biste izbjegli opasnost – opasnost od strujnog udara.

⚠ UPOZORENJE: Višestruke prijenosne utičnice – izlaze ili prijenosna napajanja nemojte postavljati na stražnji dio uređaja.

### **ČIŠĆENJE I ODRŽAVANJE**

⚠ UPOZORENJE: Provjerite je li uređaj isključen ili odspojen iz napajanja prije obavljanja bilo kojeg zahvata održavanja.

Upotrebljavajte zaštitne rukavice (opasnost od poderotina) i zaštitne cipele (opasnost od nagnječenja) da biste izbjegli opasnost od tjelesnih ozljeda; proizvodom uvijek moraju rukovati dvije osobe (smanjenje tereta); nikada nemojte upotrebljavati uređaje za čišćenje parom (opasnost od strujnog udara).

Nestručni popravci koje proizvođač nije odobrio mogu dovesti do opasnosti po zdravlje i sigurnost za koje proizvođač ne može smatrati odgovornim. Sva oštećenja izazvana nestručnim popravcima ili zahvatima održavanja nisu pokrivena jamstvom čije su uvjeti navedeni u dokumentu koji je isporučen s proizvodom.

 Abrazivna ili oštra sredstva za čišćenje kao što su raspršivači za čišćenje stakla, sredstva za ribanje, zapaljive tekućine, voskove za čišćenje, koncentrirane deterdžente, izbjeljivače ili sredstva za čišćenje koja sadrže petrolej ne upotrebljavajte na plastičnim dijelovima, unutar njim vodilicama ili vodilicama vrata ni na brtvama. Ne upotrebljavajte papirnate ručnike, jastučice za ribanje ili oštra sredstva za čišćenje.

## **ODLAGANJE AMBALAŽNOG MATERIJALA**

Ambalažni materijal može se u potpunosti reciklirati i označen je simbolom recikliranja . Različiti dijelovi ambalaže moraju se zbrinuti na odgovarajući način i u skladu s lokalnom zakonskim propisima za odlaganje otpada.

## **ODLAGANJE KUĆANSKIH UREĐAJA**

Ovaj uređaj proizveden je od materijala koji se može reciklirati ili ponovno iskoristiti.

Zbrinite ga sukladno lokalnim pravilnicima o zbrinjavanju otpada.

Radi detaljnijih informacija o postupanju, uporabi i recikliranju električnih kućanskih aparata, obratite se nadležnom mjesnom uredu, službi za skupljanje komunalnog otpada ili trgovini u kojoj ste uređaj kupili. Ovaj je uređaj označen u skladu s europskom Direktivom 2012/19/EU o otpadnoj električnoj i elektroničkoj opremi (OEEO) i uredbama o otpadnoj električnoj i elektroničkoj opremi iz 2013. (sukladno izmjenama i dopunama). Osigurajte li ispravno odlaganje tog proizvoda, pomoći ćete u sprječavanju mogućih negativnih posljedica za okoliš i zdravlje ljudi.

Simbol  na proizvodu ili na popratnoj dokumentaciji označava da se s njim ne smije postupati kao s kućnim otpadom, nego ga treba odnijeti na odgovarajuće sakupljalište za recikliranje električnog i elektroničkog otpada.

## SAVJETI ZA UŠTEDU ENERGIJE

Uređaj postavite u hladnoj, dobro prozračenoj prostoriji udaljenoj od svih izvora topline (npr. radijator, štednjak itd.) i na mjesto koje nije izravno izloženo suncu. Ako je potrebno, upotrijebite izolacijsku ploču.

Kako bi se zajamčila odgovarajuća ventilacija slijedite upute za postavljanje.

Nezadovoljavajuća ventilacija na stražnjem dijelu proizvoda povećava potrošnju energije i smanjuje učinkovitost hlađenja.

Često otvaranje vrata može dovesti do veće potrošnje energije.

Na temperaturu u unutrašnjosti uređaja i potrošnju energije mogu utjecati temperatura okoline kao i položaj uređaja. Pri postavljanju temperature valja uzeti u obzir te čimbenike. Otvaranje vrata smanjite na minimum.

Prilikom otapanja zamrznute hrane stavite je u hladnjak. Niska temperatura zamrznutih proizvoda hladi hranu u hladnjaku.

Topla jela i pića ostavite da se ohlade prije stavljanja u uređaj.

Položaj policica unutar hladnjaka ne utječe na učinkovitost upotrebe energije. Hrana bi se na police trebala stavljati na način koji osigurava pravilnu cirkulaciju zraka (hrana se ne bi smjela međusobno dodirivati, a trebao bi i postojati razmak između hrane i stražnje stjenke).

Kapacitet pohranjivanja zamrznute hrane možete povećati uklanjanjem košara te, ako je prisutna, police za sprječavanje nakupljanja leda.

Nemojte brinuti zbog buke koju stvara kompresor jer su to normalni zvukovi rada.

Ovaj proizvod ima izvor svjetla klase energetske učinkovitosti F.



# PRVA UPOTREBA

- Nakon ugradnje pričekajte najmanje dva sata prije priključivanja uređaja na napajanje. Priključite uređaja na napajanje i okrenite gumb termostata kako biste uključili uređaj. Nakon uključivanja uređaja, pričekajte 4 – 6 sati da se dostigne odgovarajuća temperatura pohrane za normalno napunjeni uređaj.
- Može doći do pojave neugodnog mirisa u hladnjaku prilikom prve upotrebe. To je uobičajeno i neugodan će miris nestati kad hladnjak započne hladiti.

## INFORMACIJE O UPOTREBI

### Postavke termostata

- Odjeljci za zamrzavanje (rashlađivači) nemaju zamrzivač, ali mogu hladiti na temperaturu nižu od 5 °C.
- Termostat automatski regulira temperaturu u unutrašnjosti hladnjaka. Okretanjem gumba iz položaja od 1 do 5 može se postići hladnija temperatura.
- Položaj “•” prikazuje da je termostat zatvoren i da hlađenje nije dostupno.
- Za kratkotrajno čuvanje hrane u hladnjaku/zamrzivaču gumb možete postaviti između minimalnog i srednjeg položaja (1 – 3)
- Za dugotrajno čuvanje hrane, gumb možete postaviti u srednji položaj (3 – 4)

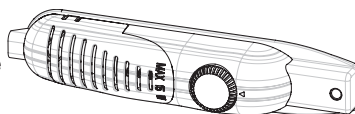

### Upozorenja za postavke temperature

- Odjeljci za zamrzavanje (rashlađivači) nemaju zamrzivač, ali mogu hladiti na temperaturu od 4 do 6 °C.
- Temperatura okoline, temperatura svježije pohranjenih namirnica i učestalost otvaranja vrata utječu na temperaturu u hladnjaku. Promijenite postavku temperature prema potrebi
- Ne preporučuje se rad hladnjaka u okolini hladnijoj od 10°C zbog učinkovitosti.
- Prilikom postavljanja termostata u obzir morate uzeti učestalost otvaranja i zatvaranja vrata, količinu namirnica u hladnjaku i okolinu u kojoj se hladnjak nalazi.
- Kad se uređaj po prvi put uključuje, mora se pustiti da radi 24 sata da bi se postigla radna temperatura za veliku količinu namirnica. Tijekom tog razdoblja nemojte otvarati vrata i nemojte stavljati u njega veliku količinu namirnica.
- Iskopčajte uređaj tijekom nestanka struje da biste spriječili oštećenje kompresora. Kad se napajanje vrati, odgodite za 5 do 10 minuta ukopčavanje uređaja. Tako ćete izbjeći oštećenja sastavnih dijelova hladnjaka.
- Uređaj je namijenjen radu u rasponu temperature okoline navedenom u normama, prema klimatskom razredu navedenom na naljepnici s informacijama. Ne preporučuje se da hladnjak radi u okolinama gdje je temperatura izvan navedenih raspona. To će smanjiti učinkovitost hlađenja uređaja.
- Ovaj je uređaj namijenjen za upotrebu pri temperaturi okoline u rasponu od 10 °C do 43 °C.

Klimatski razred	Okol. T. (°C)
SN:	Od 10 do 32 °C
ST:	Od 16 do 38 °C,
N:	Od 16 do 32 °C
T:	Od 16 do 43 °C



# ODLAGANJE NAMIRNICA

- Da biste smanjili vlagu i izbjegli stvaranje leda nikada nemojte u hladnjak stavljati tekućinu u nezatvorenim spremnicima. Led se obično stvara na najhladnijim dijelovima tekućine koja isparava te će s vremenom iziskivati češće odmrzavanje.
- U hladnjak nikad nemojte stavljati tople namirnice. Topla se hrana uvijek mora rashladiti do sobne temperature te pospremiti tako da se osigura dovoljna cirkulacija zraka u odjeljku hladnjaka.
- Pazite da namirnice ne dolaze u izravan doticaj sa stražnjom stijenkom uređaja jer nastaje led i pakiranje će se zalijepiti na njega. Nemojte često otvarati vrata hladnjaka.
- Preporučujemo da labavo omotate meso i očišćenu ribu i čuvate ga na staklenoj polici odmah iznad košare za povrće gdje je zrak hladniji jer se tako dobivaju najbolji uvjeti čuvanja.
- Rasuto voće i povrće čuvajte u pretincima za održavanje svježine voća i povrća.
- Vlažno povrće nemojte stavljati u hladnjak.
- Vrijeme čuvanja svih namirnica ovisi o početnoj kvaliteti namirnica i neprekidnom ciklusu hlađenja prije faze čuvanja na hladnom.
- Da biste izbjegli unakrsnu kontaminaciju, mesne proizvode nemojte odlagati s voćem i povrćem. Voda koja curi iz mesa može kontaminirati ostale proizvode u hladnjaku. Mesni se proizvodi moraju zapakirati i mora se očistiti svako curenje na police.
- Namirnice nemojte stavljati ispred prolaza za protok zraka.
- Zapakirane namirnice moraju se potrošiti prije preporučenog isteka roka trajanja.

# ČIŠĆENJE I ODRŽAVANJE

- Iskopčajte jedinicu iz električnog napajanja prije čišćenja.
- Uređaj nemojte čistiti tekućom vodom.
- Pobrinite se da u kućiste svjetla i ostale električne sastavne dijelove ne uđe voda.
- Hladnjak morate povremeno očistiti otopinom sode bikarbone i mlake vode.
- Očistite dodatnu opremu odvojeno sapunom i vodom. Nemojte je prati u perilici posuđa.
- Ne upotrebljavajte abrazivne proizvode, deterdžente ili sapune. Nakon pranja, isperite čistom vodom i detaljno osušite. Kada završite s čišćenjem, suhim rukama ponovno ukopčajte utikač u strujnu utičnicu.
- Očistite kondenzator metlom najmanje dva puta godišnje. To će doprinijeti uštedi na troškovima energije i povećanju produktivnosti.



## Odleđivanje

- Odmrzavanje se obavlja automatski u odjeljku hladnjaka tijekom rada, voda koja nastaje odmrzavanjem sakuplja se u ladici za isparavanje i automatski isparava.
- Ladica za isparavanje i odvodni otvor za vodu koja nastaje odmrzavanjem moraju se povremeno očistiti pomoću čepa otvora za odvod vode koja nastaje odmrzavanjem kako bi se spriječilo sakupljanje vode na dnu hladnjaka umjesto njezine odvodnje.
- Također možete uliti 1 – 2 čaše vode u odvodni otvor kako biste očistili unutrašnjost.

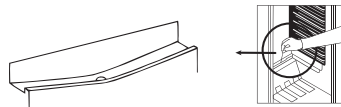

## Zamjena žarulje

Prilikom zamjene žarulje u hladnjaku:

1. Iskopčajte uređaj iz napajanja.
2. Uklonite poklopac kutije s učvršćivača odvijačem.
3. Zamijenite žarulju novom od maksimalno 15 W.
4. Postavite poklopac.
5. Pričekajte 5 minuta prije nego što ponovno ukopčate uređaj u struju i vratite termostat u prvotni položaj.

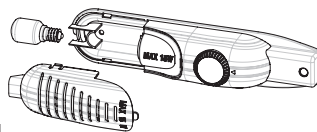

## Zamjena LED svjetla

Ako vaš hladnjak ima LED svjetlo, obratite se službi za podršku kupcima jer LED svjetla moraju zamijeniti isključivo ovlaštene serviseri.

# PRIJEVOZ I PROMJENA POLOŽAJA POSTAVLJANJA

- Ako je potrebno, možete zadržati originalnu ambalažu i stiropor (PS).
- Tijekom prijevoza uređaj mora biti pričvršćen pomoću široke trake ili jakog konopca. Morate se pridržavati uputa napisanih na kutiji od korugiranog kartona tijekom prijevoza.
- Prije prijevoza ili promjene položaja postavljanja, svi pomični predmeti (tj. police, pretinac za održavanje svježine voća i povrća...) moraju se izvaditi ili fiksirati trakama da bi se izbjeglo njihovo oštećivanje.

*Hladnjak stavite u uspravan položaj.*

## Premještanje položaja vrata

- Nije moguće promijeniti smjer otvaranja vrata hladnjaka ako je drška vrata postavljena na prednju površinu vrata.
- Smjer otvaranja vrata može se promijeniti na modelima koji nisu opremljeni drškom.
- Ako se smjer otvaranja vrata može promijeniti, potrebno je obratiti se najbližem ovlašteno servisu da bi se promijenio smjer otvaranja vrata.

# PRIJE POZIVANJA SERVISA

Ako hladnjak ne radi kako se očekuje, provjerite rješenja navedena u nastavku prije pozivanja električara ili postprodajnog servisa.

## Što učiniti ako hladnjak ne radi:

### Provjerite:

- Hladnjak je priključen i uključen
- Osigurač nije pregorio i nije došlo do nestanka struje
- Postavka termostata je u položaju “•”
- Utičnica više ne radi. Da biste ju provjerili, uključite drugi uređaj za koji znate da radi u istu utičnicu.

## Što učiniti ako hladnjak slabije hladi:

### Provjerite:

- je li uređaj preopterećen,
- Vrata su do kraja zatvorena
- Nema prašine na kondenzatoru
- Na stražnjem dijelu i stranama uređaja ima dovoljno prostora za cirkulaciju zraka.

## Ako hladnjak preglasno radi

### Uobičajeni zvukovi

- Zvuk pucketanja (pucketanje leda): (za uređaje bez leda)
- Tijekom automatskog odmrzavanja, kad se uređaj ohladi ili zagrije (zbog širenja materijala uređaja).
- Kratko pucketanje: čuje se kad termostat uključuje/isključuje kompresor.-

### Zvuk kompresora

- Uobičajeni zvuk motora: taj zvuk znači da kompresor radi na uobičajeni način
- Kompresor može glasnije raditi kratko nakon prvog uključivanja.

### Zvuk mjehurića i prskanja:

- taj zvuk stvara protok rashladnog sredstva hladnjaka u cijevima sustava.

## Ako hladnjak preglasno radi

- Kompresor se može, da bi se održala postavljena razina hlađenja, povremeno uključivati. Zvukovi hladnjaka tada su uobičajeni i nastaju zbog rada. Kad se postigne tražena razina hlađenja, zvuk se automatski smanjuje.

## Ako se zvuk i dalje javlja;

- Ako ne namjeravate upotrebljavati hladnjak dulje vrijeme (primjerice tijekom ljetnog godišnjeg odmora), postavite termostat u položaj “•” • Je li uređaj stabilan? Jesu li namještene nožice?
- Nalazi li se nešto iza hladnjaka?
- Vibriraju li police ili posude na policama? Razmjestite police i/ili posude

## ako je to slučaj.

- Vibriraju li predmeti stavljeni na hladnjak?

**Ako čujete neke druge zvukove, provjerite:**

- je li uređaj poravnat
- da ništa ne dodiruje stražnju stranu uređaja
- ne vibriraju li predmeti na uređaju.

**Zvuk protoka vode:** (za uređaje bez leda) uobičajeni zvuk protoka vode u spremnik za isparavanje tijekom odmrzavanja. Taj se zvuk čuje tijekom odmrzavanja.

**Zvuk puhanja zraka:** ako je uređaj opremljen ventilatorom u zamrzivaču/hladnjaku/donjem odjeljku.

- Taj se zvuk u hladnjacima čuje tijekom uobičajenog rada sustava zbog cirkulacije zraka.

**Ako uređaj buči:**

Rashladni plin koji kruži sustavom hlađenja može stvarati malu buku (zvuk žuborenja) čak i kad kompresor ne radi. To je normalno. Ako je buka koju čujete drugačija, provjerite sljedeće:

- je li uređaj poravnat
- da ništa ne dodiruje stražnju stranu uređaja
- vibriraju li predmeti na uređaju.

**Ako u donjem dijelu hladnjaka ima vode:****Provjerite:**

- da odvodni otvor nije začepljen (upotrijebite čep za odvodnju vode koja nastaje odmrzavanjem kako biste očistili odvodni otvor).

**Ako hladnjak ne hladi dovoljno:**

- hladnjak je osmišljen za rad unutar određenog raspona temperature u okolini, u skladu s klimatskim razredom navedenom na naljepnici s informacijama. Ne preporučujemo da hladnjak upotrebljavate
- izvan navedenih graničnih vrijednosti temperature.

**Preporuke**

- Ako se uređaj isključi ili iskopča, pričekajte najmanje 5 minuta prije ponovnog ukapčanja ili pokretanja da ne bi došlo do oštećenja kompresora.
- Ako nećete upotrebljavati hladnjak dulje vrijeme (primjerice tijekom ljetnog godišnjeg odmora), iskopčajte ga. Hladnjak očistite prema uputama iz poglavlja o čišćenju i ostavite vrata otvorena kako biste spriječili stvaranje vlage i neugodnih mirisa.
- Ako se problem i dalje javlja nakon što ste postupili po gore navedenim uputama, obratite se najbližem ovlaštenom servisnom centru.
- Uređaj koji ste kupili namijenjen je isključivo za upotrebu u kućanstvu. Nije prikladan za komercijalnu ili široku upotrebu. Ako kupac upotrebljava uređaj na način koji nije sukladan s navedenim, naglašavamo da proizvođač i prodavač neće biti odgovorni za popravak i kvar unutar jamstvenog roka.

# DIJELOVI UREĐAJA I ODJELJCI

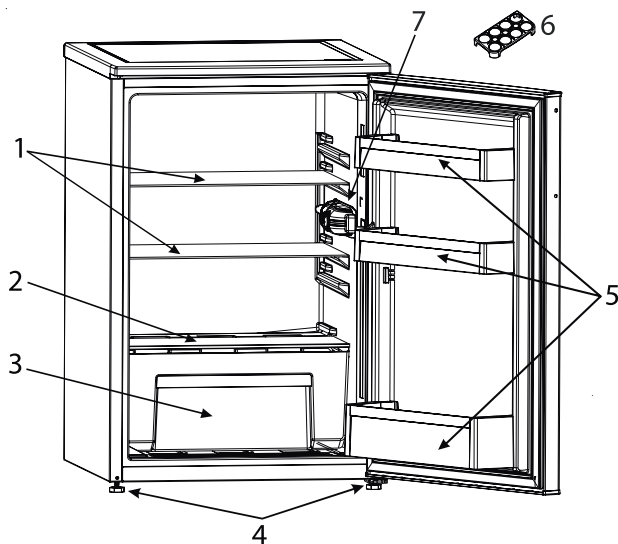

Ovo je samo informativni prikaz dijelova uređaja.  
Dijelovi se mogu razlikovati prema modelu uređaja.

- |  |                                  |
|--|----------------------------------|
| 1. Polica hladnjaka                              | 5. Polica na vratima             |
| 2. Poklopac pretinca za održavanje svježine      | 6. Držać jaja                    |
| 3. Pretinac za održavanje svježine voća i povrća | 7. Svjetlo i termostat hladnjaka |
| 4. Nožica za poravnavanje                        |                                  |

# BEZPEČNOSTNÍ POKYNY

## JE DŮLEŽITÉ SI JE DŮKLADNĚ PŘEČÍST A ŘÍDIT SE JIMI

Před použitím spotřebiče si přečtěte tento návod k použití. Mějte je při ruce pro účely pozdějšího použití.

V těchto pokynech a na samotném spotřebiči jsou uvedena důležitá bezpečnostní upozornění, která je třeba za všech okolností dodržet. Výrobce odmítá nést jakoukoli odpovědnost za poruchy, které byly způsobeny nedodržáním bezpečnostních pokynů, nevhodným používáním spotřebiče nebo nesprávným nastavením ovladačů.

⚠ Velmi malé děti (0–3 roky) je třeba držet v bezpečné vzdálenosti od spotřebiče. Malé děti (3–8 let) by se neměly ke spotřebiči přibližovat, pokud nejsou pod dozorem. Děti starší 8 let a osoby s fyzickým, smyslovým či duševním postižením nebo bez patřičných zkušeností a znalostí mohou tento spotřebič používat pouze pod dohledem nebo tehdy, pokud obdržely informace o bezpečném použití spotřebiče a rozumějí rizikům, která s jeho používáním souvisejí. Nedovolte dětem, aby si se spotřebičem hrály. Nedovolte dětem, aby bez dohledu prováděly čištění a běžnou údržbu spotřebiče.

Děti od 3 do 8 let mohou dávat a vyndávat věci z chladicích spotřebičů.

### SCHVÁLENÉ POUŽITÍ

⚠ POZOR: Tento spotřebič není určen k ovládání pomocí externího spínacího zařízení, jako je časovač, či samostatného systému dálkového ovládání.

⚠ Tento spotřebič je určen k použití v domácnostech a zařízeních, jako jsou: kuchyňské kouty pro zaměstnance v obchodech, kancelářích a na jiných pracovištích; statky; klienty hotelů, motelů, zařízení typu bed & breakfast a jiných rezidenčních prostředích.

⚠ Tento spotřebič není určen k profesionálnímu použití. Spotřebič nepoužívejte venku.

⚠ Žárovka použitá uvnitř spotřebiče je speciálně navržena pro domácí spotřebiče a není vhodná pro všeobecné osvětlení místnosti v domácnosti (nařízení ES 244/2009).

⚠ Spotřebič je určen k provozu v prostředích, ve kterých se teplota pohybuje v následujícím rozmezí v závislosti na klimatické třídě uvedené na výrobním štítku. Při dlouhodobém ponechání spotřebiče v nižší či vyšší teplotě nemusí spotřebič správně fungovat.

Teploty prostředí pro klimatickou třídu:

SN: Od 10 °C do 32 °C;

N: Od 16 °C do 32 °C

ST: Od 16 °C do 38 °C;

T: Od 16 °C do 43 °C



Tento spotřebič neobsahuje CFC. Chladicí okruh obsahuje látku R600a (HC).

Spotřebiče obsahující isobutan (R600a):

isobutan je přírodní plyn bez škodlivých účinků na životní prostředí, který je nicméně hořlavý.

Je tedy třeba se přesvědčit, že nedošlo k poškození trubek chladicího okruhu, zvláště při vypouštění chladicí kapaliny.

⚠ VAROVÁNÍ: Nepoškozujte potrubí chladicího okruhu kapaliny.

⚠ VAROVÁNÍ: Větrací otvory v plášti spotřebiče nebo ve vestavěné konstrukci nesmí být zakryty.

⚠ VAROVÁNÍ: Neurychlujte odmrazování jinými mechanickými, elektrickými a chemickými postupy, než jaké doporučuje výrobce.

⚠ VAROVÁNÍ: Do oddílů spotřebiče neumísťujte ani v nich nepoužívejte elektrické přístroje, které nejsou výslovně schváleny výrobcem.

⚠ VAROVÁNÍ: Výrobníky ledu a dávkovače vody, které nejsou přímo připojeny k přívodu vody, musí být plněny pouze pitnou vodou.

⚠ VAROVÁNÍ: Automatické tvořiče ledu a/nebo nádobky na vodu musí být připojeny výhradně k přívodu pitné vody s tlakem v rozmezí 0,17 až 0,81 MPa (1,7 až

8,1 bar).

⚠ Neumisťujte dovnitř zařízení nebo do jeho blízkosti výbušné látky, jako např. plechovky s aerosoly, a nepřechevávávejte zde benzín či jiné hořlavé materiály ani s nimi nemanipulujte.

⚠ Je-li váš model vybaven chladicími vložkami, nepijte kapalinu, která je v nich obsažena (není toxická). Nejezte ledové kostky nebo ledová lízátka ihned po vyjmutí z mrazničky, mohly by vám způsobit omrzliny v ústech.

⚠ Je-li výrobek určen k použití se vzduchovým filtrem v přístupném krytu ventilátoru, musí být filtr vložen vždy, když je chladnička zapnutá.

⚠ Do mrazničky nevkládejte skleněné nádoby s tekutinami, neboť by mohly prasknout.

Nezakrývejte ventilátor (je-li jím spotřebič vybaven) potravinami.

Po vložení potravin do spotřebiče zkontrolujte, zda jste správně zavřeli dvířka, zejména pak dvířka mrazničky.

⚠ Poškozené těsnění je nutné co nejdříve vyměnit.

⚠ Chladicí oddíl používejte pouze k uchovávání čerstvých potravin a mrazicí oddíl pouze k uchovávání zmrazených potravin, zmrazování čerstvých potravin a k výrobě ledových kostek.

⚠ Vyvarujte se skladování nezabalených potravin v přímém kontaktu s vnitřními povrchy chladničky nebo mrazničky.

Spotřebiče mohou obsahovat speciální přihrádky (přihrádka na

čerstvé potraviny, přihrádka s nulovou teplotou, ...).

Není-li v příručce ke konkrétnímu výrobku uvedeno jinak, tyto přihrádky je možné vyjmout, aniž by to mělo vliv na výkon spotřebiče.



Cyklopentan se používá jako nadouvací v izolační pěně a je hořlavý.

Nejvhodnější oddíly spotřebiče pro skladování různých druhů potravin s ohledem na distribuci tepla v oddílech spotřebiče jsou následující:

1) Horní část chladicího oddílu a dvířka – zóna: Zde skladujte tropické ovoce, plechovky, nápoje, vejce, omáčky, kyselé okurky, máslo, džemy

2) Střední část chladicího oddílu - chladná zóna: Zde skladujte sýry, mléko, mléčné výrobky, lahůdky, jogurty

3) Dolní část chladicího oddílu - nejchladnější zóna: Zde skladujte šunky a salámy, dezerty, masa a ryby, cheesecake, čerstvé těstoviny, zakysanou smetanu, pesto a salsy, jídlo vařené doma, custard, pudinky a smetanové sýry

4) Zásuvka na ovoce a zeleninu v dolní části chladničky: Skladujte zde zeleninu a ovoce (kromě tropického ovoce)

5) Chladicí oddíl „Chiller“: V nejchladnější zásuvce skladujte pouze masa a ryby. Dbejte následujících opatření k zamezení kontaminace potravin:

– Dveře otevřené dlouhou dobu mohou způsobit zvýšení teploty uvnitř oddílů spotřebiče.

– Pravidelně čistěte povrchy, které mají kontakt s potravinami a také přístupné odtokové systémy.

– Vypláchněte a vyčistěte zásobníky vody, pokud nebyly používány déle než 48 hodin; propláchněte vodní systém napojený na přívod vody, pokud jste vodu nečerpali déle než 5 dní.

– Skladujte syrová masa a ryby v chladničce ve vhodných kontejnerech, aby se nedotýkaly jiných potravin a aby na ně nekapaly.

– Oddíly na mražené potraviny se 2 hvězdičkami jsou vhodné pro skladování předem mražených potravin, skladování a vyrábění zmrzliny a ledových kostek.

– Nezmrazujte čerstvé jídlo v oddílech s 1, 2 či 3 hvězdičkami.

– Pokud je chladnička delší dobu prázdná, vypněte ji, umyjte, osušte a nechte její dvířka otevřená k zamezení růstu plísní uvnitř spotřebiče.

## **INSTALACE**

⚠ Stěhování a instalaci spotřebiče musejí provádět minimálně dvě osoby – nebezpečí zranění. Při rozbalování a instalaci používejte ochranné rukavice – nebezpečí pořezání.

⚠ Instalaci, včetně případného připojení k přívodu vody a elektřiny, a opravy musí provádět kvalifikovaný technik. Neopravujte ani nevyměňujte žádnou část spotřebiče, pokud to není výslovně uvedeno v návodu k použití. Nedovolte dětem, aby se přibližovaly k místu instalace. Po



vybalení spotřebiče se přesvědčte, že nebyl při dopravě poškozen. V případě problémů se obraťte na prodejce nebo na nejbližší servisní středisko.

Po instalaci musí být obalový materiál (plasty, polystyrenová pěna atd.) uložen mimo dosah dětí – nebezpečí udušení. Před zahájením instalace je nutné spotřebič odpojit od elektrické sítě – nebezpečí úrazu elektrickým proudem.

Během instalace se ujistěte, že zařízení nepoškozuje napájecí kabel – nebezpečí požáru a úrazu elektrickým proudem. Zařízení nezapínejte, dokud nebyla ukončena instalace.

⚠ Při přemísťování spotřebiče dejte pozor, abyste nepoškodili podlahu (např. parkety). Spotřebič umístěte na podlahu či podložku, která unese jeho hmotnost, na místo vhodné s ohledem na velikost a způsob použití spotřebiče. Přesvědčte se, že spotřebič není umístěn do blízkosti zdroje tepla a že všechny čtyři nožky stojí pevně na zemi. Podle potřeby nožky nastavte a pomocí vodováhy zkontrolujte, zda je spotřebič dokonale vodorovný. Doporučujeme vám, abyste se zapojením spotřebiče počkali nejméně dvě hodiny, aby chladicí okruh mohl dokonale fungovat.

⚠ VAROVÁNÍ: Při umísťování spotřebiče na místo určení se ujistěte, že napájecí kabel není někde zachycen nebo zda nedošlo k jeho poškození.

⚠ VAROVÁNÍ: Aby se předešlo nebezpečí v důsledku nestability, musí být spotřebič umístěn nebo upevněn v souladu s pokyny výrobce.

Je zakázáno umísťovat chladničku tak, aby se kovová hadice plynového sporáku, kovové plynové nebo vodní potrubí nebo elektrické vedení dotýkaly zadní stěny chladničky (výparník).

⚠ Aby bylo zajištěno dostatečné větrání, ponechte prostor na obou stranách spotřebiče a nad ním. Za účelem zamezení přístupu k horkému povrchu by měla mezera mezi zadní stranou spotřebiče a stěnou za spotřebičem být 50 mm. Menší mezera zvyšuje spotřebu energie spotřebiče.

### **UPOZORNĚNÍ NA PŘERUŠENÍ DODÁVKY ELEKTRICKÉ ENERGIE**

⚠ V souladu s národními bezpečnostními normami týkajícími se elektrických zařízení musí být možné odpojit spotřebič od elektrické sítě vytažením zástrčky, pokud je tato přístupná, popřípadě prostřednictvím vícepólového spínače nainstalovaného před zásuvkou, a to dle pravidel pro zapojování spotřebičů, přičemž spotřebič musí být uzemněn.

⚠ Nepoužívejte prodlužovací kabely, sružené zásuvky nebo adaptéry. Po provedení instalace nesmí být elektrické prvky spotřebiče pro uživatele přístupné. Nepoužívejte spotřebič, pokud jste mokří nebo naboso.

Tento spotřebič nezapínejte,



pokud je poškozen napájecí síťový kabel či zástrčka, pokud správně nefunguje nebo byl poškozen či spadl.

⚠ Jestliže je poškozený přívodní kabel, za identický ho smí vyměnit pouze výrobce, servisní technik nebo osoba s podobnou příslušnou kvalifikací, jinak by mohlo dojít k úrazu – riziko úrazu elektrickým proudem.

⚠ **VAROVÁNÍ:** Zezadu spotřebiče neumísťujte přenosné vícezásuvkové prodlužovací přívody nebo přenosné napájecí zdroje.

### **ČIŠTĚNÍ A ÚDRŽBA**

⚠ **VAROVÁNÍ:** Předtím, než začnete provádět jakoukoli údržbu, ujistěte se, že je spotřebič odpojen od elektrické sítě. Abyste se vyhnuli zranění, používejte ochranné rukavice (riziko tržných poranění) a bezpečnostní obuv (riziko pohmoždění); zajistěte manipulaci ve dvou osobách (snížení hmotnosti břemene); nikdy nepoužívejte parní čističe (riziko elektrického šoku).

Neprofesionální provádění oprav, které výrobce nepovoluje, by mohlo mít za následek ohrožení zdraví a bezpečnosti, za což nelze výrobce činit odpovědným. Na vady nebo poškození zapříčiněné prováděním neprofesionálních oprav nebo údržby se nevztahuje záruka, jejíž podmínky jsou uvedeny v dokumentaci, která byla k jednotce dodaná.

⚠ Na plastové části, vnitřek spotřebiče a obložení dvířek či těsnění nepoužívejte abrazivní nebo nešetrné čisticí prostředky, jako jsou např. spreje na okna, žíravé odmašťovací přípravky, hořlavé kapaliny, čisticí vosky, koncentrované čisticí prostředky, bělidla nebo čističe obsahující ropné látky. K čištění nepoužívejte papírové utěrky, abrazivní houbičky nebo jiné nešetrné nástroje.

### **LIKVIDACE OBALOVÉHO MATERIÁLU**

Obal je vyroben ze 100% recyklovatelného materiálu a je označen recyklačním znakem . Jednotlivé části obalového materiálu proto zlikvidujte odpovědně podle platných místních předpisů upravujících nakládání s odpady.

### **LIKVIDACE DOMÁČÍCH ELEKTROSPOTŘEBIČŮ**

Tento spotřebič byl vyroben z recyklovatelných nebo opakovaně použitelných materiálů. Zlikvidujte jej podle místních předpisů pro likvidaci odpadu.

Další informace o likvidaci, renovaci a recyklaci elektrických spotřebičů získáte na místním úřadě, ve středisku pro sběr domácího odpadu nebo v obchodě, kde jste spotřebič zakoupili. Tento spotřebič je označen v souladu s evropskou směrnicí 2012/19/EU o odpadních elektrických a elektronických zařízeních (OEEZ) a nařízeními o odpadních elektrických a elektronických zařízeních 2013 (včetně dodatků). Zajištěním správné likvidace tohoto výrobku pomůžete zabránit negativním vlivům na životní prostředí a lidské zdraví.

Symbol  na výrobku nebo příslušné dokumentaci udává, že tento výrobek se nesmí likvidovat společně s domácím odpadem, nýbrž je nutné ho odevzdat do příslušného sběrného střediska k recyklaci elektrických a elektronických zařízení.

## **RADY K ÚSPORĚ ELEKTRICKÉ ENERGIE**

Spotřebič umístěte do suché a dobře větrané místnosti v dostatečné vzdálenosti od zdrojů tepla (např. radiátoru, sporáku) a tak, aby nebyl vystaven přímému slunci. V případě potřeby použijte izolační desku.

Pro zajištění adekvátní ventilace dodržujte pokyny k instalaci spotřebiče.

Nedostatečné větrání na zadní straně spotřebiče zvyšuje spotřebu energie a snižuje účinnost chlazení.

Časté otevírání dvířek může zvýšit spotřebu energie.

Na teplotu uvnitř spotřebiče a spotřebu energie může mít vliv i pokojová teplota a umístění spotřebiče. Při nastavení teploty musíte brát tyto faktory v úvahu. Omezte otevírání dveří na minimum.

Při rozmrazování umístěte potraviny do chladničky. Nízká teplota zmrazených výrobků pomáhá chladit potraviny v chladničce.

Před vložením do spotřebiče nechte teplá jídla a nápoje vychladnout.

Umístění polic v chladničce nemá žádný vliv na efektivitu využití energie. Potraviny by měly být na policích uloženy takovým způsobem, aby byla zajištěna patřičná cirkulace vzduchu (potraviny by se neměly navzájem dotýkat a mezi potravinami a zadní stěnou by měl být dostatečný volný prostor).

Úložnou kapacitu pro mražené potraviny můžete zvýšit tak, že odstraníte koše a přihrádku „Stop Frost“, je-li u modelu.

Nenechte se znepokojovat hlukem kompresoru. Jedná se o běžný provozní zvuk.

Tento produkt obsahuje zdroj osvětlení energetické třídy F.



# PŘED PRVNÍM POUŽITÍM

- Po provedení instalace vyčkejte alespoň dvě hodiny, než připojíte spotřebič ke zdroji napájení. Připojte spotřebič ke zdroji napájení a otočte ovladačem termostatu, aby se spotřebič zapnul. Po zapnutí spotřebiče musíte vyčkat 4–6 hodin, než dojde k dosažení správné skladovací teploty. Platí pro obvyklé naplnění.
- Chladnička může při prvním použití zapáchat. To je normální a zápach se rozplyne, jakmile lednička začne chladit.

## INFORMACE O POUŽÍVÁNÍ

### Nastavení termostatu

- Chladničky typu Larder nemají oddíl mrazničky, ale dokáží chladit na teplotu pod 5 °C.
- Vnitřní teplotu chladničky automaticky reguluje termostat.
- Otáčením knoflíku z polohy 1 do 5 lze dosáhnout chladnějších teplot.
- V poloze „\*“ je termostat vypnutý a chlazení neprobíhá.
- Pro krátkodobé skladování potravin v mrazničce/chladničce můžete nastavit knoflík mezi minimální a střední polohu (1–3).
- Pro dlouhodobé skladování potravin můžete nastavit knoflík do střední polohy (3–4).

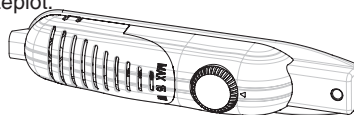

### Varování ohledně nastavení teploty

- Chladničky typu Larder nemají oddíl mrazničky, ale dokáží chladit na teplotu 4–6 °C.
- Teplotu v chladničce ovlivňuje teplota okolí, teplota čerstvě vložených potravin a četnost otevírání dveří. V případě potřeby změňte nastavení teploty.
- Z hlediska účinnosti se nedoporučuje používat chladničku v prostředí s teplotou nižší než 10 °C.
- Při nastavování termostatu vezměte v úvahu, jak často se dvířka spotřebiče otevírají a zavírají, kolik potravin je uloženo v chladničce a jaké je prostředí, ve kterém je chladnička umístěna.
- Po prvním zapnutí nechejte chladničku v chodu 24 hodin kvůli dosažení provozní teploty. Během této doby neotevírejte dvířka a nevkládejte dovnitř větší množství potravin.
- Při výpadku proudu odpojte zařízení od elektrické sítě, abyste zabránili poškození kompresoru. Po obnovení napájení vyčkejte s připojením spotřebiče asi 5 až 10 minut. Tím se zabrání poškození komponent zařízení.
- Vaše zařízení je určeno pro provoz při okolních teplotách, které jsou uvedené ve standardních vlastnostech, podle klimatické třídy uvedené na informačním štítku. Nedoporučuje se, aby byla chladnička provozována v prostředí, které je mimo uvedené teplotní rozsahy. Tím se sníží účinnost chlazení.
- Toto zařízení je určeno k funkci při okolní teplotě v rozsahu 10 °C – 43 °C.

Klimatická třída	Okolní teplota (°C)
SN:	10 až 32 °C
ST:	16 až 38 °C
N:	16 až 32 °C
T:	16 až 43 °C

# SKLADOVÁNÍ POTRAVIN

- Pro snížení vlhkosti a zabránění vzniku námrazy nikdy do chladničky neukládejte nápoje a tekutiny v netěsných nádobách. Námraza má tendenci tvořit se na nejchladnějších částech výparníku a po určité době bude vyžadovat častější odmrazování.
- Do chladničky nikdy nekládejte teplá jídla. Pro zajištění vhodné cirkulace vzduchu uvnitř oddílů chladničky by teplá jídla nejdříve měla vychladnout na pokojovou teplotu a až poté být uložena do chladničky.
- Ujistěte se, že žádné předměty nejsou v přímém kontaktu se zadní stěnou spotřebiče, protože se na ní bude vyvíjet námraza a obal k ní přimrzne. Neotvírejte často dvířka chladničky.
- Doporučujeme, aby maso a čisté ryby byly volně zabaleny a uloženy na skleněné polici těsně nad nádobou na zeleninu, kde je vzduch chladnější, protože to poskytuje nejlepší podmínky skladování.
- Uchovávejte volné ovoce a zeleninu ve speciálních přihrádkách na ovoce a zeleninu.
- Do chladničky nedávejte vlhkou zeleninu.
- Doba skladování všech potravinářských výrobků závisí na počáteční kvalitě potraviny a nepřetržitým chladicím cyklu před vložením do chladničky.
- Aby se zabránilo křížové kontaminaci, neuchovávejte masné výrobky s ovocem a zeleninou. Kapalina unikající z masa může kontaminovat ostatní produkty v chladničce. Masné výrobky byste měli zabalit a vyčistit případné úniky na policích.
- Nevkládejte potraviny před průchod vzduchu.
- Balené potraviny spotřebujte před doporučeným datem spotřeby.

## ČIŠTĚNÍ A ÚDRŽBA

- Před čištěním zařízení odpojte od sítě.
- Přístroj nečistěte vodou.
- Zajistěte, aby do krytu světla ani do jiných elektrických součástí nevnikla žádná voda.
- Chladicí prostor by měl být pravidelně čištěn roztokem hydrogenuhličitanu sodného ve vlažné vodě.
- Příslušenství čistěte odděleně mýdlem a vodou. Nemyjte je v myčce.
- Nepoužívejte abrazivní čisticí prostředky ani saponáty. Po umytí opláchněte čistou vodou a opatrně osušte. Po dokončení čištění připojte zástrčku k elektrické síti suchou rukou.
- Kondenzátor čistěte nejméně dvakrát ročně kartáčovým nástavcem. To vám pomůže ušetřit náklady na energii a zvýšit produktivitu.



### Rozmrazování

- Odmrazování v chladničce probíhá automaticky během provozu; odmrazená voda se shromažďuje na odpařovací misce a automaticky se vypařuje.
- Odpařovací misku a vypouštěcí otvor pro odmrazenou vodu je třeba pravidelně čistit pomocí vypouštěcí zátky, aby se voda namísto vytékání nehromadila na dně chladničky.
- K vyčištění vnitřku můžete také nalít 1/2 sklenice vody do vypouštěcího otvoru.

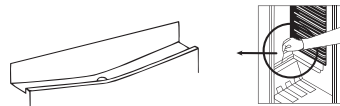

### Výměna žárovky

Postup výměny žárovky v oddílu chladničky:

1. Odpojte zařízení od elektrické sítě.
2. Pomocí šroubováku sejměte kryt krabičky z čelistí.
3. Vyměňte žárovku o maximálním příkonu 15 wattů.
4. Nasaďte kryt.
5. Před opětovným zapojením počkejte 5 minut a nastavte termostat do původní polohy.

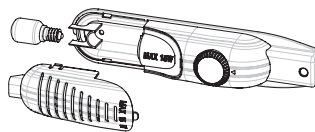

### Výměna LED osvětlení

Je-li vaše chladnička vybavena kontaktním LED osvětlením, smí výměnu provádět pouze autorizovaný odborník.

# PŘEPRAVA A ZMĚNA POLOHY INSTALACE

- Původní obaly a pěnový polystyren (PS) lze v případě potřeby zachovat.
- Během přepravy by měl být spotřebič zajištěn širokým popruhem nebo silným lanem. Při přepravě je třeba dodržovat pokyny uvedené na krabici z vlnité lepenky.
- Před přepravou nebo změnou polohy instalace by měly být všechny pohyblivé předměty (např. police, přihrádka na ovoce a zeleninu) vyjmuty nebo upevněny pomocí lepicích pásků, aby se zabránilo jejich poškození.

*Chladničku přenášejte ve svislé poloze.*

## Změna umístění dvířek

- Jsou-li madla dvířek vaší chladničky namontované na přední straně dvířek, nelze změnit směr otevírání dvířek chladničky.
- Směr otevírání dvířek chladničky lze provést pouze u modelů bez madel.
- V případě, že si přejete změnit směr otevírání dvířek u chladničky, u které to je možné, kontaktujte nejbližší autorizovaný servis.

# NEŽ ZAVOLÁTE DO SERVISU

Pokud chladnička nefunguje podle očekávání, před voláním elektrikáře nebo poprodejního servisu zkontrolujte níže uvedená řešení.

## Co dělat, když chladnička nefunguje:

### Zkontrolujte:

- zda je chladnička zapojená do zásuvky a zapnutá,
- zda není přepálená pojistka nebo není jinak přerušený elektrický proud,
- zda není termostat ve vypnuté poloze „•“,
- zda je síťová zásuvka funkční. Toto zkontrolujete tak, že do stejné zásuvky připojíte zařízení, o kterém víte, že funguje.

## Co dělat, když chladnička funguje špatně:

### Zkontrolujte:

- zda jste ji nepřeplnili,
- zda dvířka řádně dovřená,
- zda není prach na kondenzátoru,
- zda je po stranách a za chladničkou dost místa pro cirkulaci vzduchu.

## Pokud je provoz chladničky příliš hlučný

### Normální zvuky

- Praskání (praskání ledu): (pro přístroje typu no frost / frost free)
- Během automatického odmrazování. Když je přístroj chlazen nebo zahříván (z důvodu roztažitelnosti materiálu chladničky).
- Krátké klepnutí: Slyšitelné, když termostat zapne/vypne kompresor.

### Hluk kompresoru

- Normální zvuk elektromotoru: Tento zvuk znamená, že kompresor pracuje normálně.
- Kompresor při první aktivaci může krátkodobě způsobit větší hluk.

### Hluk bublání a šplouchání:

- Tento hluk je způsoben prouděním chladicího média uvnitř potrubí systému.

## Pokud je provoz chladničky příliš hlučný

- Pro udržení nastavené hodnoty chlazení může dojít čas o času k aktivaci kompresoru. Hluk z vaší chladničky v této době je normální a je způsoben funkcí kompresoru. Po dosažení požadované úrovně chlazení se hluk automaticky sníží.

**Pokud hluk přetrvává;**

- Pokud chladničku nebudete po delší dobu využívat (např. o letních dovolených), nastavte knoflík termostatu do polohy „•“.
- Je vaše zařízení stabilní? Jsou nožičky chladničky správně seřizené?
- Nenachází se za chladničkou nějaký předmět?
- Vibrují poličky nebo nádoby na poličkách? Přemístěte poličky a/nebo nádoby.

**Stále hluk**

- Vibrují předměty umístěné v chladničce?

**Slyšíte-li jiné zvuky, zkontrolujte:**

- zda je spotřebič ve vodorovné poloze,
- zda se nic nedotýká jeho zadní strany,
- zda nevibrují věci uvnitř.

**Zvuk proudění vody:** (pro přístroje typu no frost / frost free) Zvuk proudění vody obvykle vychází během odmrazování z nádoby na odpařování vody. Tento zvuk můžete slyšet během odmrazování.

**Zvuk proudění vzduchu:** Pokud má přístroj ventilátor ve spodní části oddílu mrazničky/chladničky.

- Tento zvuk bývá slyšitelný u chladniček během normálního provozu systému vlivem cirkulace vzduchu.

**Pokud zařízení vydává hluk:**

Cirkulace chladicího plynu v chladicím okruhu může být mírně slyšet (šumění), i když kompresor neběží.

Jedná se o běžný jev. Jestliže se jedná o jiné zvuky, zkontrolujte:

- zda je spotřebič ve vodorovné poloze,
- zda se nic nedotýká jeho zadní strany,
- zda nevibrují věci uvnitř nebo na spotřebiči.

**Pokud je voda ve spodní části chladničky:****Zkontrolujte:**

- Zda není vypouštěcí otvor pro odmrazenou vodu ucpaný (vyčistěte vypouštěcí otvor pomocí vypouštěcí zátky).

**Pokud vaše chladnička nechladí dostatečně;**

- Chladnička je navržena tak, aby pracovala v rámci specifických teplotních rozsahů podle klimatické třídy uvedené na informačním štítku. Nedoporučujeme provozovat chladničku mimo uvedené hodnoty teploty.

**Doporučení**

- Pokud je spotřebič vypnutý nebo odpojený od elektrické sítě, vyčkejte alespoň 5 minut, než přístroj zapnete nebo znovu zapojíte, abyste zabránili poškození kompresoru.
- Pokud chladničku po delší dobu nebudete využívat (např. o letních dovolených), odpojte ji. Vyčistěte chladničku podle části 4 a ponechte dvířka otevřená, abyste zamezili tvorbě vlhkosti a zápachu.
- Pokud problémy přetrvávají i po dodržení výše uvedených instrukcí, poraďte se s nejbližším autorizovaným servisem.
- Zakoupený spotřebič je určen pouze pro domácí použití. Nehodí se pro komerční nebo hromadné používání. Pokud uživatel přístroj používá způsobem, který tomu neodpovídá, zdůrazňujeme, že výrobce ani prodejce nenesou žádnou odpovědnost za opravy a poruchy během záruční doby.

# ČÁSTI PŘÍSTROJE A JEDNOTLIVÉ ODDÍLY

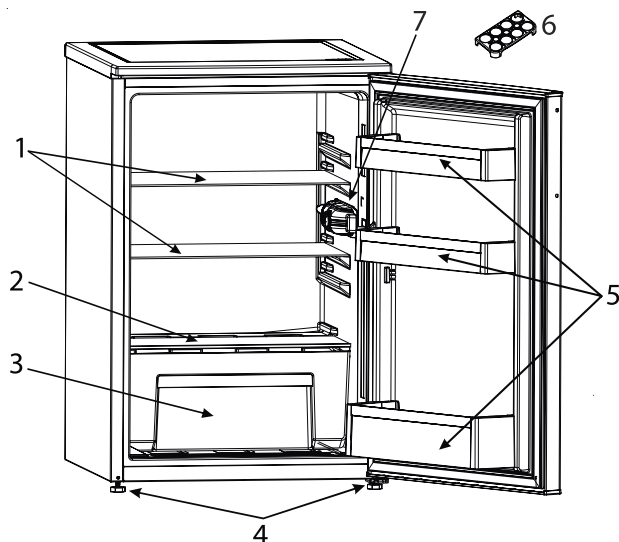

Tato prezentace je pouze informačního rázu a týká se součástí přístroje.  
Jednotlivé části se mohou lišit dle modelu přístroje.

- |                                       |                                     |
|---------------------------------------|-------------------------------------|
| 1. Police chladničky                  | 5. Police ve dvířkách               |
| 2. Kryt přihrádky na ovoce a zeleninu | 6. Držák na vejce                   |
| 3. Přihrádka na ovoce a zeleninu      | 7. Osvětlení a termostat chladničky |
| 4. Nastavitelné nožičky               |                                     |

## SIKKERHEDSREGLER

## VIGTIGT AT LÆSE OG OVERHOLDE

Læs disse sikkerhedsanvisninger før apparatet tages i brug. Opbevar dem i nærheden til senere reference.

Disse anvisninger og selve apparatet er forsynet med vigtige oplysninger om sikkerhed, der altid skal overholdes. Fabrikanten frasiger sig ethvert ansvar for manglende overholdelse af disse sikkerhedsregler, for uhensigtsmæssig brug af apparatet eller forkerte indstillinger.

⚠ Meget små børn (0-3 år) skal holdes på afstand af apparatet. Små børn (3-8 år) skal holdes på afstand af apparatet med mindre de er under konstant opsyn. Apparatet kan bruges af børn på 8 år og derover, og personer med nedsatte fysiske, sensoriske eller mentale evner eller med manglende erfaring og viden, hvis disse er under opsyn eller er oplært i brugen af apparatet på en sikker måde og, hvis de forstår de involverede farer. Børn må ikke lege med apparatet. Rengøring og vedligeholdelse må ikke udføres af børn, medmindre de er under opsyn.

Børn med en alder fra 3 til 8 år må fylde og tømme køleskabe.

### TILLADT BRUG

⚠ FORSIGTIG: Apparatet er ikke beregnet til at blive startet ved hjælp af et eksternt tændingssystem, som f.eks. en

timer, eller af et separat fjernbetjent system.

⚠ Dette produkt er beregnet til husholdningsbrug samt til brug: I køkkenet på arbejdspladser, kontorer og/eller forretninger; På landbrugsejendomme; Af kunder på hoteller, moteller, bed & breakfast og andre beboelsesomgivelser.

⚠ Dette apparat er ikke beregnet til erhvervsbrug. Brug ikke apparatet udendørs.

⚠ Pæren i apparatet er specielt designet til apparater beregnet til husholdningsbrug og er ikke egnet til almindelig belysning i husholdningen (EF-forordning 244/2009).

⚠ Apparatet er beregnet til drift i omgivelser med rumtemperaturer inden for følgende intervaller, der svarer til den klimakategori, som er angivet på typeskiltet. Apparatet kan ikke fungere korrekt, hvis det står i en temperatur over eller under det angivne interval i en længere periode.

Rumtemperaturens klimakategori:

SN: Fra 10°C til 32°C;

N: Fra 16°C til 32°C;

Fra 16°C til 38°C;

T: Fra 16°C til 43°C



Dette apparat indeholder ikke CFC. Kølekredsløbet indeholder R600a (HC).

Apparater, der indeholder isobutan (R600a):

Isobutan er en naturlig





gasart, der ikke påvirker miljøet, men den er brændbar.

Det er derfor nødvendigt at sikre sig, at der ikke er skader på kølerørene, især når kølekredsløbet tømmes.

 ADVARSEL: Beskadig ikke apparatets kølesystem.

 ADVARSEL: Hold ventilationsåbningerne, i apparatets indkapsling eller indbygningsstruktur, fri for tilstopning.

 ADVARSEL: Brug aldrig andre mekaniske, elektriske eller kemiske anordninger til at fremskynde afrimningen end dem, der anbefales af producenten.

 ADVARSEL: Brug eller anbring aldrig andet elektrisk udstyr i apparatet end det, der er udtrykkeligt autoriseret af producenten.

 ADVARSEL: Is- og/eller vandmaskiner, der ikke er sluttet direkte til vandforsyningen, må udelukkende fyldes med drikkevand.

 ADVARSEL: Automatiske is- og/eller vandmaskiner skal tilsluttes en vandforsyning, der udelukkende leverer drikkevand, med et hovedvandtryk på mellem 0,17 og 0,81 MPa (1,7 og 8,1 bar).

 Opbevar aldrig eksplosionsfarlige stoffer, så som aerosoldåser, og anbring eller benyt aldrig benzin eller andre brandbare materialer i eller i apparatets nærhed.

 Den ugiftige væske i

fryseelementerne må ikke indtages (leveres afhængigt af model). Isterninger og sodavandsis må ikke indtages umiddelbart efter, at de er taget ud af fryseren, da de kan give frostskafer.

 På produkter, som er designet til at bruge et luftfilter inde i en tilgængelig ventilatordæksel, skal filteret altid være isat, når køleskabet er i drift.

 Glasflasker med væsker må ikke anbringes i fryseafdelingen, da de kan gå i stykker.

 Blokér ikke blæserens (om forudset) ind sugningsområde med madvarer.

Kontrollér at især fryserens låge er lukket korrekt, efter at have lagt madvarer i.

 Beskadigede pakninger skal udskiftes så hurtigt som muligt.

 Brug kun køleafdelingen til opbevaring af friske madvarer og fryseafdelingen til opbevaring af frostvarer, indfrysning af friske madvarer samt fremstilling af isterninger.

 Opbevar ikke uindpakkede madvarer i direkte kontakt med køle- eller fryseafdelingens indvendige overflader.

Apparaterne kan være forsynet med særlige afdelinger (afdeling til friske fødevarer, afdelingen Nul grader,...).

Medmindre andet er angivet i produktets specifikationshæfte, kan de fjernes, uden at det forringer apparatets ydelse.

 C-pentan anvendes som blæsemiddel i

isoleringsskummet, og det er en brændbar gas.

De bedst egnede afdelinger i apparatet, hvor specifikke typer af fødevarer, som skal opbevares i funktion af de forskellige temperaturfordelinger i de forskellige afdelinger, er som følger:

1) Øvre område af køleafdelingen låge - temperaturområde: Opbevaring af tropisk frugt, dåser, drikkevarer, æg, sovs, pickles, smør, syltetøj

2) Midterste område af køleafdelingen - kold zone: Opbevaring af ost, mælk, mejeriprodukter, delikatesser, yoghurt

3) Nedre område af køleafdelingen - koldeste zone: Opbevaring af pålæg, dessert, kød og fisk, cheesecake, frisk pasta, cremefraiche, pesto/salsa, hjemmelavede fødevarer, kagecreme, budding og smøreost

4) Frugt grønsagsskuffe i bunden af køleafdelingen: Opbevaring af grøntsager og frugt (bortset fra tropiske frugter)

5) Køleafdeling: Opbevar kun kød og fisk i den koldeste skuffe. Overhold følgende for at undgå kontaminering af fødevarer:

– Åbning af lågen i lang tid kan medføre en betragtelig temperaturstigning i apparatets afdelinger.

– Rengør jævnligt overfladerne, som kan komme i berøring med fødevarerne, samt de tilgængelige drænsystemer.

– Rengør vandtankene, hvis de ikke er blevet brugt i over 48 t; Skyld vandsystemet, forbundet med en vandforsyning, hvis vandet ikke er blevet aftappet i 5 dage.

– Opbevar råt kød og fisk i egnede beholdere i køleskabet, for at undgå berøring med andre fødevarer eller dryp herpå.

– Afdelinger med to stjerner er egnede til opbevaring af allerede frosne fødevarer, opbevaring eller fremstilling af is og isterninger.

– Nedfrys ikke friske fødevarer i afdelinger med en, to eller tre stjerner.

– Sluk for køleskabet, hvis det skal stå tomt i lange perioder, og afrim, rengør, tør og lad lågen stå åben, for at forebygge mugvækst i apparatet.

## **INSTALLATION**

⚠ Flytning og opstilling af apparatet skal foretages af to eller flere personer - risiko for skader. Brug beskyttelseshandsker under udpakning og installation - snitfare.

⚠ Installation, inklusive vandforsyning (om forudset) og elektriske tilslutninger, og reparation skal udføres af en kvalificeret tekniker. Reparer eller udskift ingen af apparatets dele, medmindre dette specifikt er anført i brugsvejledningen. Hold børn væk fra installationsområdet. Kontrollér, at apparatet ikke er blevet beskadiget under transporten. Kontakt forhandleren eller den nærmeste

serviceafdeling, hvis der skulle opstå problemer.

Efter installation skal emballagen (plastik-, flamingodele etc.) opbevares udenfor børns rækkevidde - kvælningsrisiko. Tag stikket ud af stikkontakten før, der udføres enhver form for installationsindgreb - risiko for elektrisk stød.

Kontrollér at apparatet ikke beskadiger strømkablet under installationen - brandfare eller risiko for elektrisk stød. Aktivér kun apparatet, når installationen er fuldendt.

⚠ Vær forsigtig i forbindelse med flytninger, så gulvet ikke bliver beskadiget (f.eks. parketgulv). Opstil apparatet på et plant gulv eller en understøtning, som kan modstå vægten, og på et passende anvendelsessted. Kontrollér at apparatet ikke anbringes i nærheden af en varmekilde og at alle fire fødder står stabilt og sikkert på gulvet. Regulér dem efter behov og sørg desuden for, at apparatet er i vater ved hjælp af et vaterpas. Det anbefales at vente mindst to timer efter opstilling med at starte apparatet, således at kølesystemet fungerer perfekt.

⚠ ADVARSEL: Kontrollér, at forsyningskablet ikke er klemmt eller beskadiget, når apparatet stilles på plads.

⚠ ADVARSEL: For at undgå fare på grund af ustabilitet skal placering eller montering af apparatet ske i overensstemmelse med producentens anvisninger.

Det er forbudt at anbringe køleskabet så metalslangen fra et gaskomfur, metalgas- eller vandslanger eller elektriske kabler er i berøring med køleskabets bagside (spiralkondensator).

⚠ For at sikre tilstrækkelig ventilation skal der efterlades mellemrum på begge sider og oven over apparatet. Afstanden mellem apparatets bagside og væggen bag apparatet skal være 50 mm, for at undgå adgang til varme overflader. En reduktion af denne afstand vil øge produktets energiforbrug.

#### **ADVARSLER OM ELEKTRICITET**

⚠ Strømforsyningen skal kunne afbrydes enten ved at tage stikket ud eller ved hjælp af en multipolet afbryder, der er anbragt før stikkontakten i henhold til el-reglerne, og apparatet skal jordforbindes i overensstemmelse med nationale sikkerhedsstandarder for elektrisk materiel.

⚠ Der må ikke anvendes forlængerledninger eller multistikdåser. Efter endt installation må der ikke være direkte adgang til de elektriske dele. Rør aldrig ved apparatet, hvis du er våd eller har bare fødder.

Anvend ikke dette apparat, hvis strømkablet eller stikket er beskadiget, hvis apparatet ikke fungerer korrekt, eller hvis det er beskadiget, eller har været tabt på gulvet.

⚠ Eventuel udskiftning af el-kablet skal foretages af en

autoriseret tekniker eller af en tilsvarende kvalificeret person, for at undgå fare for personskade - risiko for elektrisk stød.

 **ADVARSEL:** Anbring ikke forskellige bærbare stikudtag eller bærbare strømforsyningskilder bag apparatet.

### **RENGØRING OG VEDLIGEHOJDELSE**

 **ADVARSEL:** Kontrollér, at apparatet er slukket og at stikket er trukket ud af stikkontakten, før der udføres nogen form for vedligeholdelsesindgreb. Brug beskyttelseshandsker (risiko for sårdannelse) og sikkerhedssko (risiko for kontusion) for at undgå risiko for personskade; sørg for, at håndteringen udføres af to personer (reduktion af belastningen); anvend aldrig damprensere (risiko for elektrisk stød).

Ikke-professionelle reparationer, der ikke er godkendt af fabrikanten, kan medføre risici for sundhed og sikkerhed, som fabrikanten ikke kan holdes ansvarlig for. Enhver defekt eller skade forårsaget af ikke-professionel reparation eller vedligeholdelse er ikke dækket af garantien, hvis vilkår er beskrevet i dokumentet, der leveres sammen med enheden.

 Anvend ikke ridsende eller skrappe rengøringsmidler, så som vinduesspray, skurremidler, brandbærevæsker, rengøringsvoks, koncentrerede rengøringsmidler, blegemidler eller rengøringsmidler, som indeholder

petroleumsprodukter, til plastikdele, interiør og lågens foringer eller pakninger. Brug ikke papirhåndklæder, skurresvampe eller andre hårde rengøringsgenstande.

### **BORTSKAFFELSE AF EMBALLAGEN**

Emballagen kan genbruges 100 % og er mærket med genbrugssymbolet . Emballagen bør derfor ikke efterlades i miljøet, men skal bortskaffes i overensstemmelse med lokale regler.

### **BORTSKAFFELSE AF HUSHOLDNINGSAPPARATER**

Apparatet er fremstillet af materialer, der kan genbruges.

Det skal skrottes i henhold til gældende lokale miljøregler for bortskaffelse af affald.

Kontakt de lokale myndigheder, renovationselskabet eller den forretning, hvor apparatet er købt, for at indhente yderligere oplysninger om behandling, genvinding og genbrug af elektriske husholdningsapparater. Dette apparat er mærket i overensstemmelse med EU-direktiv 2012/19/EU, affald af elektrisk og elektronisk udstyr (WEEE) og med forskrifterne for affald af elektrisk og elektronisk udstyr 2013 (som ændret). Ved at sikre, at dette produkt bliver skrottet korrekt, hjælper man med til at forhindre negative konsekvenser for miljøet og folkesundheden.

Symbolet  på produktet eller den ledsagende dokumentation angiver, at dette produkt ikke må bortskaffes som husholdningsaffald, men at det skal afleveres på nærmeste opsamlingscenter for genbrug af elektrisk og elektronisk udstyr.

## RÅD OM ENERGIBESPARELSE

Opstil apparatet et tørt sted med god udluftning, langt væk fra varmekilder (f.eks. radiator, komfur, osv.) og ikke i direkte sollys. Anvend eventuelt en isolerende plade.

Følg opstillingsanvisningerne for at sikre tilstrækkelig ventilation.

Utilstrækkelig ventilation på bagsiden af produktet øger energiforbruget og mindsker køleeffektiviteten.

Ofte åbning af lågen kan medføre et forhøjet energiforbrug.

Apparatets interne temperatur og energiforbrug kan også blive påvirket af omgivelsernes temperatur samt af hvor apparatet placeres. Disse faktorer skal tages i betragtning ved indstillingen af temperaturen. Åbn kun lågen, når det er strengt nødvendigt.

Frosne fødevarer optøs ved at placere dem i køleskabet. Den lave temperatur i de frosne produkter køler maden i køleskabet.

Lad varm mad og drikkevarer afkøle, inden de anbringes i apparatet.

Hyldernes placering i køleskabet ikke har nogen indflydelse på effektiv udnyttelse af energi. Maden skal placeres på en sådan måde, at der sikres korrekt luftcirkulation (fødevarer bør ikke røre ved hinanden og der skal være en vis afstand mellem mad og bagvæg).

Man kan forøge kapaciteten af frosne fødevarer ved at fjerne kurvene og hylden Stop Frost, om forudset.

Det er ikke nødvendigt, at bekymre sig om støj fra kompressoren da disse stammer fra den normale drift.

Dette produkt indeholder en lyskilde med energiklasse F.



# FØRSTEGANGSBRUG

- Vent mindst to timer efter installation, før apparatet forbindes til strømforsyningen. Forbind apparatet til strømforsyningen og drej på termostatens drejeknap, for at tænde for apparatet. Når du har tændt for apparatet, skal du vente i 4-6 timer for at opnå den korrekte opbevaringstemperatur for et normalt fyldt apparat.
- Dit køleskab kan lugte lidt, når det tages i brug for første gang. Dette er normalt og lugten vil forsvinde, når dit køleskab begynder at køle.

## BRUGERINFORMATION

### Termostatindstilling

- Viktualierum (svaleapparater) har ingen fryseafdeling, men kan køle til under 5°C.
- Termostaten regulerer automatisk den interne temperatur i køleafdelingen. Temperaturen kan sænkes, ved at dreje knappen fra 1. til 5. position.
- « • » positionen viser at termostaten er slukket og køling ikke står til rådighed.
- Ved kortvarig opbevaring af fødevarer i fryse-/køleafdelingen, kan du indstille knappen mellem positionen minimum og medium.(1-3)
- Ved længerevarende opbevaring af fødevarer, kan du indstille knappen på positionen medium.(3-4)

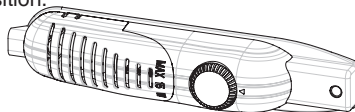

### Advarsler om temperaturindstillinger

- Viktualierum (svaleapparater) har ingen fryseafdeling, men kan køle ned til 4 - 6 °C.
- Omgivelsestemperaturen, temperaturen på de netop ilagte fødevarer og hvor ofte lågen åbnes påvirker temperaturen i køleskabet. Indstil, om nødvendigt, temperaturen
- De anbefales ikke at bruge køleskabet i omgivelser med en temperatur på under 10°C, da dette påvirker ydelsen.
- Tag højde for hvor ofte apparatets låge åbnes og lukkes, hvor mange fødevarer der er i køleskabet samt omgivelserne, hvori køleskabet er placeret, når du indstiller termostaten.
- Når apparatet tændes for første gang, skal man lade det køre i 24 timer, for at oparbejde den interne temperatur til opbevaring af store fødevaremængder heri. I løbet af dette tidsrum, bør man ikke åbne lågen og ikke opbevare store mængder fødevarer heri.
- Træk stikket ud under et strømsvigt, for at forebygge beskadigelse af apparatets kompressor. Vent i 5 til 10 minutter efter at strømmen er vendt tilbage, før du tilslutter apparatet igen. Dette vil hjælpe med at forebygge beskadigelse af apparatets komponenter.
- Dit apparat er fremstillet til at virke i omgivelsestemperaturintervallerne, som er anført i standarderne, i overensstemmelse med den anførte klimakategori i den oplysende etiket. Det anbefales ikke, at du lader dit køleskab bruge i omgivelser som falder uden for de anførte temperaturgrænser. Dette vil reducere apparatets køleevne.
- Dette apparat er fremstillet til brug i en omgivelsestemperatur på mellem 10°C og 43°C.

Klimakategori	Rumtemp . (° C)
SN:	Fra 10 til 32 °C
ST:	Fra 16 til 38 °C;
N:	Fra 16 til 32 °C
T:	Fra 16 til 43 °C

# OPBEVARING AF MADVARER

- Man bør aldrig stille væsker i beholdere uden låg i køleskabet, for at reducere fugtighed og undgå frostdannelse. Frost har tendens til at koncentrere i de koldeste dele af den fordampende væske og med tiden, vil dit apparat have behov for oftere afrimning.
- Stil aldrig varm mad i køleskabet. Varm mad bør køles ned til stuetemperatur, før den stilles i køleafdelingen, og bør herefter anbringes så der sikres en passende luftcirkulation omkring den.
- Sørg for at ingen genstande er i direkte berøring med apparatets bagvæg, da dette vil udvikle frost og emballagerne vil fryse fast herpå. Undgå at åbne køleskabets låge for ofte.
- Ve anbefaler at opbevare kød og rensset fisk, løst indpakket på glaspladen lige over grønsagsskuffen, hvor luften er koldere, da dette giver de bedste opbevaringsforhold.
- Opbevar uindpakket frugt og grønsager i skuffens beholdere.
- Læg aldrig våde grønsager i køleskabet.
- Opbavaringstiden for alle fødevarerprodukter afhænger af fødevarernes oprindelige kvalitet og en uafbrudt kølecyklus før opbevaring i køleskabet.
- Opbevar aldrig kødprodukter sammen med frugt og grønsager, for at undgå krydskontaminering. Væske fra kød kan kontaminere andre produkter i køleskabet. Kødprodukter bør indpakkes og tør eventuel væske på hylterne op.
- Anbring aldrig fødevarerne foran luftpassagen.
- Fortær indpakkede fødevarer inden den anbefalede udløbsdato.

# RENGØRING OG VEDLIGEHOLDELSE

- Slå enhedens strøm fra, før den rengøres.
- Rengør ikke apparatet ved at hælde vand herpå
- Sørg for at der ikke kan trænge vand ind i pærens husning eller i andre elektriske komponenter.
- Køleafdelingen skal rengøres jævnligt med en opløsning af natron og lunkent varm.
- Rengør tilbehøret separat med vand og sæbe. Vask dem ikke i opvaskemaskinen.
- Brug aldrig skuremidler, skræppe rengøringsmidler eller sæber. Skyl med rent vand efter vasken og tør omhyggeligt. Sæt stikket, med tørre hænder, i kontakten igen
- Rengør kondensatoren med en kost mindst to gange om året. Dette vil hjælpe dig med at reducere energiomkostningerne og forbedre produktiviteten.



## Afrimning

- Afrimningen foregår automatisk i køleafdelingen under driften; vandet fra afrimningen opsamles via fordampningsbakken og fordamper automatisk.
- Fordampningsbakken og hullet til vandets afløb skal rengøres jævnligt med afløbets prop, for at forebygge, at vandet ophobes i bunden af køleskabet i stedet for at løbe ud.
- Du kan også hælde 1/2 glas vand i drænhullet, for at rense det indvendigt.

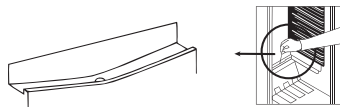

## Udskiftning af pæren

Ved udskiftning af pæren i køleafdelingen;

1. Træk enhedens stik ud af stikkontakten,
2. Tag låget af boksen ved hjælp af en skruetrækker.
3. Udskift med en pære på højst 15 Watts.
4. Sæt beklædningen på.
5. Vent 5 minutter før stikket sættes i igen og termostaten drejes tilbage til dens udgangsposition.

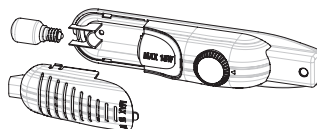

## Udskiftning af lysdiodebelysning

Kontakt vores kundeservice, hvis dit køleskab har lysdiodebelysning, da denne udelukkende må udskiftes af autoriseret personale.



# TRANSPORT OG ÆNDRING AF INSTALLATIONSPOSITION

- Om nødvendigt kan den originale indpakning og polystyrenskummet opbevares.
- Under transport skal apparatet fastholdes af et bredt bånd eller et stærkt reb. Anvisningerne på bølgepapkassen skal overholdes under transporten.
- Inden transport eller ændring af installationspositionen, skal alle de bevægelige genstande (hylder, skuffen...) tages ud eller fastspændes med klæbebånd, så de ikke kan tage skade.

*Bær køleskabet i den opretstående position.*

## Lågens placering

- Det er ikke muligt at ændre åbneretning på dit køleskabs låge, hvis lågens håndtag er installeret fra forsiden af lågen.
- Det er kun muligt at ændre lågens åbningsretning på modeller uden noget håndtag.
- Hvis lågens åbningsretning på dit køleskab skal ændres, skal du kontakte det nærmeste autoriserede servicecenter, for at få dette gjort.

# INDEN MAN TILKALDER ASSISTANCE

Kontrollér de nedenstående løsninger, før du tilkalder en elektriker eller vores kundeservice, hvis dit køleskab ikke virker som forventet.

## Gør som følger, hvis dit køleskab ikke virker:

### Kontrollér, om:

- Dit køleskab er forbundet og tændt,
- Sikringen er sprunget eller om der er et strømsvigt,
- Termostaten er indstillet i positionen « • » (tændt),
- Kontakten fungerer. Kontrollér dette ved at tilslutte et apparat, som du ved virker, til denne kontakt.

## Gør som følger, hvis dit køleskab virker dårligt:

### Kontrollér, om:

- Du har overbelastet apparatet,
- Lågerne lukket helt i,
- Der ikke er støv på kondensatoren,
- Der er plads nok til at luften kan cirkulere bag og ved siderne af apparatet.

## Hvis dit køleskab larmer for meget

### Normale lyde

- Knitrende (isens knagen) lyde: (For no frost/frost frie apparater)
- Under automatisk afrimning. Når apparatet afkøles eller opvarmes (på grund af udvidelse af apparatets materialer).
- Kort knitre-lyd: Lyder når termostaten tænder/slukker for kompressoren.-

### Støj fra kompressor

- Normal motorstøj: Denne støj betyder, at kompressoren virker normalt
- Kompressoren kan skabe mere støj i et kort tidsrum, når den aktiveres for første gang.

### Boblende støj og plaske-lyd:

- Denne støj skabes af gennemstrømningen i køleskabets/fryserens rørsystem.

### Hvis dit køleskab larmer for meget

- Kompressoren aktiveres fra tid til anden, for at opretholde det indstillede køleniveau. Støj fra dit køleskab på dette tidspunkt er normalt og skyldes dets virkning. Når det ønskede køleniveau er nået, vil støjen automatisk forsvinde.

### Hvis støjen aldrig forsvinder;

- Stil termostaten i positionen “•”, hvis dit køleskab ikke skal anvendes i lang tid (for eksempel i sommerferien) • Er dit apparat stabilt? Er støttefodderne justerede?
- Er der noget bag dit køleskab?
- Vibrerer hyldeerne eller tallerkenerne på hyldeerne? Anbring hyldeerne og/eller tallerkenerne bedre



**hvis dette er tilfældet.**

- Vibrerer de genstande, som står på dit køleskab?

**Kontrollér, hvis du hører andre lyde, om:**

- Apparatet er i vater
- Intet er i berøring med bagsiden af apparatet
- Ting på apparatet vibrerer.

**Vandstrømsstøj:** (For no frost/frost free apparater) Normal støj af vand som strømmer til fordampningens beholder under afrimningen. Denne lyd høres under afrimning.

**Lyd af luftpust:** Hvis apparatet har en blæser i fryse/køleafdelingens nedre afsnit.

- Denne støj kan høres på køleskabe under systemets normale funktion, på grund af luftcirkulationen.

**Hvis apparatet støjer:**

Kølegassen, som cirkulerer i kølekredsløbet, kan støje en smule (boblende lyd) også selvom kompressoren ikke kører. Det er helt normalt. Hvis der er andre lyde, så kontrollér om:

- Apparatet er i vater,
- Intet er i berøring med bagsiden af apparatet,
- Ting på eller i apparatet vibrerer.

**Hvis der er vand i det nedre afsnit af køleskabet:****Kontrollér, om:**

- Drænhullet til det optøede vand er tilstoppet (brug drænhullets prop til at rense drænhullet).

**Hvis køleskabet ikke køler nok;**

- Dit køleskab er beregnet på at virke inden for specifikke temperaturintervaller, i henhold til de anførte klimakategorier på den oplysende etiket. Vi frader brug af køleskabet uden for de anførte temperaturværdigrænser.

**Anbefalinger**

- Vent i mindst 5 minutter, hvis apparatet slukkes eller frakobles, før det slås til eller genstartes igen, for at forebygge beskadigelse af kompressoren.
- Træk køleskabets stik ud, hvis det ikke skal anvendes i lang tid (for eksempel i sommerferien). Rengør køleskabet rengøres som anført i kapitlet om rengøring og lad lågen stå åben, for at forebygge fugt og dårlig lugt.
- Hvis et problem ikke er løst, når du har fulgt alle de ovenstående anvisninger, bedes du kontakte det nærmeste autoriserede servicecentre.
- Dit erhvervede apparat er kun beregnet til brug i hjemmet. Det er ikke egnet til kommerciel eller fælles brug. Hvis brugeren anvender apparatet på en måde, som ikke stemmer overens hermed, understreges de at hverken fabrikanten eller forhandleren vil kunne drages til ansvar for eventuelle reparationer eller fejl i løbet af garantiperioden.

# APPARATETS OG AFDELINGERNES DELE

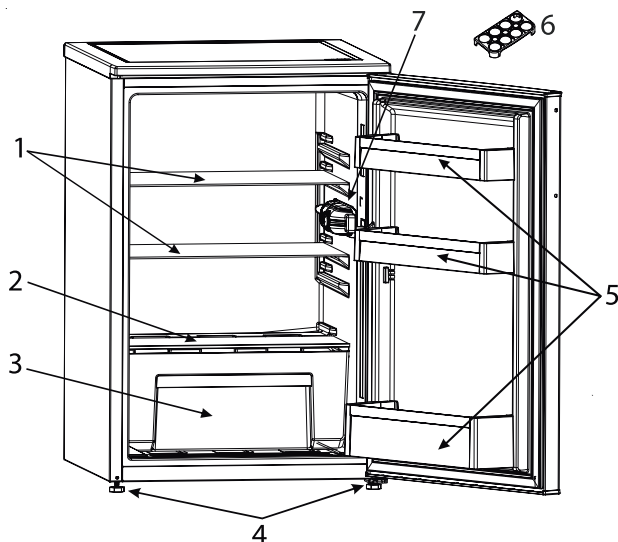

Denne fremstilling er kun vejledende omkring apparatets dele.  
Tilbehøret kan variere i funktion af apparatets model.

- 1. Køleskabshylde
- 2. Grønsagsskuffens låg
- 3. Grønsagsskuffe
- 4. Nivellerende fødder

- 5. Hylde i lågen
- 6. Æggebakke
- 7. Køleskabslys & Termostat

# INSTRUÇÕES DE SEGURANÇA

# AVISOS IMPORTANTES QUE DEVERÁ LER E CUMPRIR

Antes de utilizar o aparelho, leia estas instruções de segurança com atenção. Guarde-as por perto para consulta futura.

As presentes instruções e o próprio aparelho possuem informações importantes relativas à segurança, as quais deverá ler e respeitar sempre. O fabricante não se responsabiliza por quaisquer acontecimentos decorrentes do incumprimento das presentes instruções de segurança, da utilização inadequada do aparelho ou da configuração incorreta dos respetivos controlos.

⚠ As crianças até aos 3 anos devem ser mantidas afastadas do aparelho. As crianças entre os 3 e os 8 anos devem ser mantidas afastadas do aparelho, exceto se estiverem sob supervisão permanente. Este aparelho pode ser utilizado por crianças a partir dos 8 anos e por pessoas com capacidades físicas, sensoriais ou mentais reduzidas ou com falta de experiência e conhecimento, desde que estejam sob supervisão ou tenham recebido instruções quanto à utilização segura deste aparelho e se compreenderem os perigos envolvidos. As crianças não devem brincar com o aparelho. A limpeza e a manutenção a cargo do utilizador não devem ser realizadas por crianças sem supervisão.

As crianças entre os 3 e os 8 anos estão habilitadas a introduzir e a remover produtos nos aparelhos de refrigeração.

## UTILIZAÇÃO AUTORIZADA

⚠ CUIDADO: O aparelho não deve ser ligado a partir de um dispositivo de comutação externa, como, por exemplo, um temporizador, nem a partir de um sistema de controlo remoto em separado.

⚠ Este aparelho destina-se a ser usado em ambiente doméstico e em aplicações semelhantes tais como: copas para utilização dos funcionários em lojas, escritórios e outros ambientes de trabalho; quintas de exploração agrícola; clientes em hotéis, motéis, bed & breakfast e outros tipos de ambientes residenciais.

⚠ Este aparelho não está concebido para o uso profissional. Não utilize este aparelho ao ar livre.

⚠ A lâmpada usada no interior do aparelho foi especificamente desenhada para eletrodomésticos e não é adequada para iluminação de habitações (Regulamento CE n.º 244/2009).

⚠ O aparelho foi concebido para funcionar em locais onde a temperatura se enquadra nos seguintes intervalos, de acordo com a classe climática referida na placa de características. O aparelho poderá não funcionar devidamente se ficar durante muito tempo a

uma temperatura que se encontre fora do intervalo especificado.

Classe climática das temperaturas ambiente:

SN: De 10 °C a 32 °C;

N: De 16 °C a 32 °C;

ST: De 16 °C a 38 °C;

T: De 16 °C a 43 °C;



Este aparelho não contém CFC. O circuito de refrigeração contém R600a (HC).

Aparelhos com Isobutano (R600a):

o isobutano é um gás natural sem impacto no ambiente, mas que é inflamável.

Sendo assim, certifique-se de que os tubos do circuito de refrigeração não estão danificados, especialmente ao esvaziar o circuito de refrigeração.

⚠ AVISO: Não danifique os tubos do circuito de refrigeração do aparelho.

⚠ AVISO: Mantenha as aberturas de ventilação existentes no corpo do aparelho ou na estrutura encastrada, livres de obstruções.

⚠ AVISO: Não utilize meios mecânicos, elétricos ou químicos, para além dos recomendados pelo fabricante para acelerar o processo de descongelação.

⚠ AVISO: Não utilize nem coloque dispositivos elétricos dentro dos compartimentos do aparelho, se estes não forem do tipo expressamente autorizado pelo fabricante.

⚠ AVISO: os dispensadores de água ou gelo não ligados

diretamente ao abastecimento de água, devem apenas ser enchidos com água potável.

⚠ AVISO: Os dispensadores de gelo e/ou água automáticos devem estar ligados a um abastecimento de água que forneça apenas água potável, com uma pressão de água principal entre os 0,17 e os 0,81 MPa (1,7 e 8,1 bar).

⚠ Não armazene substâncias explosivas, tais como embalagens de aerossóis, nem coloque ou utilize gasolina ou outros materiais inflamáveis perto do aparelho.

⚠ Não ingerir o conteúdo (atóxico) das bolsas de gelo (fornecido com alguns modelos). Não coma cubos de gelo ou gelados imediatamente após os retirar do aparelho, dado que podem causar "queimaduras" de frio.

⚠ Nos produtos desenhados para usar um filtro de ar no interior de uma tampa de ventoinha acessível, o filtro deve estar sempre colocado quando o frigorífico estiver a funcionar.

⚠ Não guarde recipientes de vidro com líquido no compartimento do congelador, pois estes podem quebrar-se.

Não obstrua a ventoinha (se disponível) com alimentos.

Após inserir os alimentos, verifique se a porta dos compartimentos fecha devidamente, especialmente a porta do congelador.

⚠ Qualquer junta que esteja danificada deverá ser substituída logo que possível.

⚠ Use o compartimento frigorífico apenas para guardar alimentos

frescos e o compartimento do congelador apenas para guardar alimentos congelados, para congelar alimentos frescos e para fazer cubos de gelo.

⚠ Evite guardar alimentos não embrulhados em contacto direto com as superfícies internas dos compartimentos do frigorífico ou do congelador.

Os aparelhos podem ter compartimentos especiais (Compartimento para Alimentos Frescos, Caixa Zero Graus, etc.).

Salvo especificação em contrário no manual do produto, estes podem ser retirados, mantendo os desempenhos equivalentes.



O C-Pentano é utilizado como agente de expansão na espuma de isolamento e é um gás inflamável.

Os compartimentos do aparelho mais adequados ao armazenamento de determinados tipos de alimentos, considerando a diferente distribuição da temperatura pelos vários compartimentos do aparelho, são os seguintes:

1) Área superior do compartimento do frigorífico e porta - zona de temperatura: Armazenamento de frutas tropicais, latas, bebidas, ovos, molhos, pickles, manteiga, compotas

2) Área intermédia do compartimento do frigorífico - zona fria: Armazenamento de queijo, leite, laticínios, iogurtes

3) Área inferior do compartimento do frigorífico - zona mais fria:

Armazenamento de charcutaria, sobremesas, carne e peixe, cheesecake, massa fresca, natas azedas, pesto/salsa, comida caseira, creme de pasteleiro, pudim e creme de queijo

4) Gaveta para frutas e vegetais na parte inferior do compartimento do frigorífico: Armazenamento de frutas e vegetais (exceto frutas tropicais)

5) Compartimento refrigeração: Conservar a carne e o peixe apenas na gaveta mais fria Para evitar a contaminação dos alimentos, tenha em atenção o seguinte:

– Deixar a porta do aparelho aberta durante longos períodos de tempo pode provocar um aumento significativo da temperatura nos compartimentos do aparelho.

– Limpe regularmente os sistemas de drenagem acessíveis e as superfícies do aparelho que possam entrar em contacto com os alimentos.

– Lave os reservatórios de água, caso os mesmos não sejam utilizados durante 48 horas; drene o sistema de água ligado ao abastecimento de água, caso a água não tenha sido drenada nos últimos 5 dias.

– Armazene a carne e o peixe frescos no interior do frigorífico em recipientes adequados, para que estes não entrem em contacto, nem pinguem para cima dos restantes alimentos.

– Os compartimentos para alimentos congelados com duas

estrelas são adequados para o armazenamento de alimentos pré-congelados, para fazer gelados e cubos de gelo.

– Não congele alimentos frescos nos compartimentos com uma, duas ou três estrelas.

– Caso o aparelho de refrigeração fique vazio durante longos períodos de tempo, desligue-o, descongele-o, limpe-o e deixe a porta do mesmo aberta para evitar a formação de bolor no seu interior.

### **INSTALAÇÃO**

⚠ O aparelho deve ser transportado e instalado por duas ou mais pessoas, para evitar o risco de lesões. Use luvas de proteção para desembalar e instalar o aparelho - risco de cortes.

⚠ A instalação, incluindo a alimentação de água (caso seja necessário) e as ligações elétricas, bem como quaisquer reparações devem ser realizadas por um técnico devidamente qualificado. Não repare nem substitua nenhuma peça do aparelho a não ser que tal seja especificamente indicado no manual de utilização. Mantenha as crianças afastadas do local da instalação. Depois de desembalar o aparelho, certifique-se de que este não foi danificado durante o transporte. Em caso de problemas, contacte o revendedor ou o Serviço Pós-Venda mais próximo.

Uma vez instalado o aparelho, os elementos da embalagem (plástico, peças de esferovite, etc.)

devem ser armazenados longe do alcance das crianças - risco de asfixia. Deve desligar o aparelho da corrente elétrica antes de efetuar qualquer operação de instalação - risco de choques elétricos.

Durante a instalação, certifique-se de que o aparelho não danifica o cabo de alimentação - risco de incêndio ou de choques elétricos. Ligue o aparelho apenas depois de concluída a instalação do mesmo.

⚠ Tenha cuidado para não danificar o chão (exemplo parquet) quando deslocar o aparelho. Instale o aparelho sobre um pavimento ou suporte suficientemente forte para suportar o peso do aparelho e num local adequado à sua dimensão e utilização. Ao instalar o aparelho, certifique-se de que o aparelho não está perto de uma fonte de calor e que os quatro pés ficam estáveis e corretamente assentes no pavimento e de que fica bem nivelado (utilize um nível de bolha de ar). Espere pelo menos duas horas antes de ligar o aparelho, assegurando assim que o circuito refrigerador está totalmente operacional.

⚠ AVISO: Ao posicionar o aparelho, certifique-se de que o cabo de alimentação não fica preso ou danificado.

⚠ AVISO: para evitar riscos devido a instabilidade, o posicionamento ou fixação do aparelho devem ser feitos de acordo com as instruções do fabricante.

É proibido a colocação do frigorífico de forma que a parede traseira do frigorífico (bobina do condensador) esteja em contacto com mangueiras metálicas do fogão a gás, tubagens metálicas de gás ou de água ou fios elétricos.

⚠ Para garantir uma ventilação adequada, deixe espaço de ambos os lados e por cima do aparelho. A distância entre a parte de trás do aparelho e a parede deve ser de 50 mm, de forma a evitar o contacto com superfícies quentes. Se este espaço for menor irá aumentar o consumo de Energia do produto.

#### **AVISOS SOBRE ELETRICIDADE**

⚠ Deve ser possível desligar o aparelho da fonte de alimentação, desligando-o na ficha, caso esta esteja acessível, ou através de um interruptor multipolar instalado na tomada de acordo com a regulamentação aplicável a ligações elétricas; além disso, o aparelho deve dispor de ligação à terra, de acordo com as normas de segurança elétrica nacionais.

⚠ Não utilize extensões, tomadas múltiplas ou adaptadores. Após a instalação da máquina de secar, os componentes elétricos devem estar inacessíveis ao utilizador. Não utilize o aparelho com os pés descalços ou molhados.

Não ligue este aparelho se o cabo ou a ficha elétrica apresentar danos, se não estiver a funcionar corretamente, se estiver danificado ou se tiver caído.

⚠ Se o cabo de alimentação estiver danificado, deverá ser substituído

por um idêntico pelo fabricante, por um técnico de assistência ou pessoas similarmente qualificadas para evitar a ocorrência de situações perigosas, pois existe o risco de choques elétricos.

⚠ AVISO: Não coloque várias tomadas múltiplas ou outras fontes de alimentação portáteis junto da parte traseira do aparelho.

#### **LIMPEZA E MANUTENÇÃO**

⚠ AVISO: Assegure-se de que o aparelho está desativado e desligado da fonte de alimentação antes de realizar quaisquer operações de manutenção. Para evitar o risco de danos pessoais, use luvas de proteção (risco de lacerações) e calçado de segurança (risco de contusões); Certifique-se de que o manuseamento é realizado por duas pessoas (reduza a carga); Nunca utilize uma máquina de limpeza a vapor para limpar o aparelho (risco de choques elétricos).

Quaisquer reparações não efetuadas por profissionais e que não sejam autorizadas pelo fabricante podem resultar em riscos para a saúde e segurança, pelos quais o fabricante não pode ser responsabilizado. Qualquer defeito ou dano causado por reparações ou manutenções que não sejam efetuados por profissionais não serão coberto pela garantia, cujos termos estão descritos no documento fornecido com a unidade.

⚠ Não utilize produtos de limpeza abrasivos ou agressivos, tais como



sprays limpa-vidros, produtos de limpeza erosivos, fluidos inflamáveis, ceras de limpeza, detergentes concentrados, lixívia ou produtos de limpeza que contenham produtos derivados do petróleo em peças de plástico, no interior e nos revestimentos das portas ou juntas. Não utilize toalhetes de papel, esfregões de metal abrasivos, ou outros acessórios de limpeza agressivos.

### **ELIMINAÇÃO DA EMBALAGEM**

O material da embalagem é 100% reciclável e está assinalado com o símbolo de reciclagem . As várias partes da embalagem devem ser eliminadas de forma responsável e em total conformidade com as normas estabelecidas pelas autoridades locais.

### **ELIMINAÇÃO DE ELETRODOMÉSTICOS**

Este aparelho é fabricado com materiais recicláveis ou reutilizáveis.

Elimine-o em conformidade com as normas de eliminação de resíduos locais.

Para obter mais informações sobre o tratamento, recuperação e reciclagem de eletrodomésticos, contacte as autoridades locais, o serviço de recolha de resíduos domésticos ou a loja onde adquiriu o aparelho. Este aparelho está classificado em conformidade com a Diretiva Europeia 2012/19 / UE relativa aos Resíduos de Equipamentos Elétricos e Eletrónicos (REEE) e com os regulamentos referentes à gestão de resíduos de equipamentos elétricos e eletrónicos de 2013 (conforme alteração). Ao assegurar a eliminação correta deste produto, estamos a proteger o ambiente e a saúde humana contra riscos negativos.

O símbolo  no produto, ou nos documentos que acompanham o produto, indica que este aparelho não deve ser tratado como resíduo doméstico e deve ser transportado para um centro de recolha adequado para proceder à reciclagem do equipamento elétrico e eletrónico.

### **SUGESTÕES PARA POUPAR ENERGIA**

Instale o aparelho num ambiente seco e bem ventilado longe de qualquer fonte de calor (por exemplo, radiador, forno, etc.) e num local que não esteja exposto à luz solar direta. Se necessário, utilize uma placa isolante.

Para garantir uma ventilação adequada, siga as instruções de instalação.

Uma ventilação insuficiente na parte de trás do produto aumenta o consumo de energia e diminui a eficiência de arrefecimento.

A abertura frequente da porta poderá resultar num consumo de energia acrescido.

A temperatura interna do aparelho bem como o consumo de energia podem ser afetados pela temperatura ambiente, assim como pelo local onde se encontra o aparelho. Ao regular a temperatura deve ter em consideração estes fatores. Reduza ao mínimo a abertura da porta.

Os alimentos congelados devem ser descongelados no compartimento frigorífico. A baixa temperatura dos produtos congelados arrefece os alimentos no compartimento frigorífico.

Deixe arrefecer os alimentos e as bebidas quentes antes de os colocar no aparelho.

O posicionamento das prateleiras no compartimento frigorífico não tem impacto na utilização eficiente da energia. Os alimentos devem ser colocados nas prateleiras de forma a garantir uma circulação de ar adequada (os alimentos não se devem tocar e deve ser mantida uma distância entre estes e a parede posterior).

Pode aumentar a capacidade de armazenamento de alimentos congelados, retirando as gavetas e, se existir, a prateleira Stop Frost.

Os sons produzidos pelo compressor são perfeitamente normais, pelo que não deve preocupar-se.

Este produto contém uma fonte de luz da classe de eficiência energética F.





# PRIMEIRA UTILIZAÇÃO

- Aguarde, pelo menos, duas horas após a instalação para ligar o aparelho à fonte de alimentação. Depois de ligar o aparelho à fonte de alimentação, rode o manípulo do termostato para ligar o aparelho. Após ligar o aparelho, deve esperar entre 4 e 6 horas para que seja atingida a temperatura correta de armazenamento relativa a um aparelho com a carga normal.
- Poderá sentir um ligeiro odor quando o seu frigorífico for ligado pela primeira vez. Tal é normal e o referido odor irá desaparecer assim que o frigorífico começar a refrigerar.

## INFORMAÇÕES DE UTILIZAÇÃO

### Regulação do termostato

- As despensas (refrigeradores) não possuem nenhum compartimento congelador, mas podem refrigerar abaixo de 5 °C.
- O termostato regula automaticamente a temperatura no interior dos compartimentos. Ao rodar o botão da posição 1 para a posição 5, podem obter-se temperaturas mais baixas.
- A posição « • » indica que o termostato está fechado e não existe qualquer tipo de refrigeração disponível.
- Para armazenar alimentos no compartimento do frigorífico/ congelador durante curtos períodos de tempo, posicione o botão seletor entre as posições mínima e intermédia (1-3)
- Para armazenar alimentos durante um longo período de tempo, poderá posicionar o botão seletor na posição intermédia.(3-4)

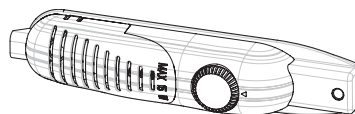

### Avisos relativos à regulação da temperatura

- As despensas (refrigeradores) não possuem nenhum compartimento congelador, mas podem refrigerar até 4- 6 ° C.
- Existem alguns fatores que afetam a temperatura no interior do aparelho, como a temperatura ambiente, a temperatura dos alimentos recém-armazenados e a frequência de abertura da porta do frigorífico. Se necessário, modifique a regulação da temperatura
- Não recomendamos o funcionamento do seu frigorífico em ambientes com temperaturas abaixo dos 10 °C, por motivos de eficiência.
- Para regular o termostato, tenha em consideração a frequência de abertura e de fecho da porta do aparelho, a quantidade de alimentos armazenados no frigorífico e o ambiente onde o frigorífico se encontra.
- Quando ligar o aparelho pela primeira vez, deixe-o funcionar durante 24 horas de forma a que o aparelho atinja a temperatura de funcionamento. Durante este período, não abra a porta, nem armazene grandes quantidades de alimentos no aparelho.
- Em caso de corte de energia, desligue o aparelho da tomada para evitar danos ao compressor. Uma vez restabelecida a energia, aguarde 5 a 10 minutos antes de voltar a ligar o aparelho à tomada. Tal irá evitar danos aos componentes do aparelho.
- O seu aparelho foi concebido para funcionar nos intervalos de temperatura ambiente indicados nas normas, segundo a classe climática indicada na etiqueta de informações. Não é recomendável que opere o seu frigorífico em ambientes que se situem fora dos referidos intervalos de temperatura. Tal irá reduzir a eficiência de refrigeração do aparelho.
- Este aparelho foi concebido para a utilização a uma temperatura ambiente entre 10°C e - 43°C.

Classe Climática	Amb. climática. (°C)
SN:	De 10 a 32 °C;
ST:	De 16 a 38 °C;
N:	De 16 a 32 °C;
T:	De 16 a 43 °C;

# ARMAZENAR ALIMENTOS

- Para reduzir a humidade e a formação de gelo, nunca coloque líquidos em recipientes abertos no frigorífico. O gelo tende a concentrar-se nas partes mais frias dos líquidos em evaporação e, com o tempo, o seu aparelho exigirá uma descongelação mais frequente.
- Nunca coloque alimentos quentes no frigorífico. Os alimentos quentes devem arrefecer à temperatura ambiente e deve garantir-se uma circulação de ar adequada no compartimento do frigorífico.
- Certifique-se de que não existem produtos em contacto com a parede traseira do aparelho, uma vez que tal provoca a formação de gelo ao redor da embalagem dos mesmos. Não abra a porta do frigorífico com demasiada frequência.
- Recomendamos que a carne e o peixe lavados sejam envolvidos em películas e armazenados na prateleira de vidro localizada por cima da gaveta para vegetais, na qual o ar é mais frio, fornecendo as melhores condições de armazenamento possível.
- Armazene a fruta e os vegetais em recipientes próprios para o efeito.
- Não armazene vegetais húmidos no frigorífico.
- O tempo de armazenamento dos alimentos depende da qualidade inicial dos mesmos e da realização de um ciclo de refrigeração ininterrupto antes do seu armazenamento.
- Para evitar a contaminação cruzada, não armazene carne juntamente com frutas e vegetais. Os sucos da carne podem contaminar os restantes produtos armazenados no frigorífico. Deverá embalar a carne e limpar quaisquer sucos por esta libertados nas prateleiras do aparelho.
- Não obstrua a passagem do fluxo de ar com alimentos.
- Consuma os alimentos embalados antes do término da data de validade recomendada.

# LIMPEZA E MANUTENÇÃO

- Desligue a unidade da corrente elétrica antes de proceder à sua limpeza.
- Não limpe o aparelho debaixo de água corrente
- Certifique-se de que não entra água no alojamento da lâmpada, nem nos restantes componentes elétricos.
- O compartimento do frigorífico deve ser limpo periodicamente utilizando uma solução de bicarbonato de sódio e água morna.
- Lave os acessórios em separado com água e sabão. Não lave os acessórios na máquina de lavar loiça.
- Nunca utilize produtos abrasivos, detergentes ou sabões. Após a lavagem, enxágue com água limpa e seque cuidadosamente. Quando tiver terminado a limpeza, seque as mãos e volte a ligar o aparelho à rede elétrica
- Limpe o condensador com uma escova semestralmente (no mínimo). Tal irá ajudá-lo a poupar energia e a aumentar a produtividade do aparelho.



## Descongelar

- A descongelação do compartimento do frigorífico ocorre automaticamente durante o funcionamento do aparelho; a água da descongelação é recolhida pelo tabuleiro de evaporação e evapora-se automaticamente.
- O tabuleiro de evaporação e o orifício de drenagem da água da descongelação devem ser limpos periodicamente com o dreno de descongelação para evitar que a água se acumule no fundo do frigorífico ao invés de ser escoada.
- Também pode deitar 1/2 copo de água no orifício de drenagem para limpar o interior.

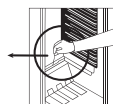
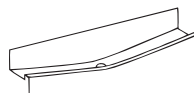

## Substituir a lâmpada

Para substituir a lâmpada do compartimento do frigorífico;

1. Desligue o aparelho da fonte de alimentação;
2. Utilizando uma chave de fenda, liberte a tampa da caixa das respetivas fixações.
3. Substitua por uma lâmpada com um máximo de 15 watts.
4. Instale a tampa.
5. Aguarde 5 minutos antes de voltar a ligar e rode o termóstato para a sua posição inicial.

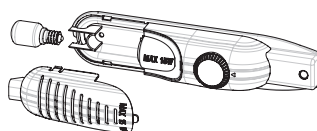

## Substituição da iluminação LED

Se o seu frigorífico estiver equipado com iluminação LED, contacte o serviço de assistência uma vez que esta deverá apenas ser substituída por técnicos autorizados.

# TRANSPORTE E REPOSICIONAMENTO

- Conserve as embalagens originais e a espuma de poliestireno (PS) se necessário.
- Durante o transporte, fixe o aparelho com um cordão largo ou com uma corda forte. Siga as instruções na caixa de cartão cancelado relativas ao transporte do aparelho.
- Antes de transportar ou alterar a posição de instalação do aparelho, remova todas as peças amovíveis do mesmo (prateleiras, gavetas, etc.) ou fixe-as com faixas para evitar que fiquem danificadas.

*Transporte o seu frigorífico na vertical.*

## Reposicionamento da porta

- Não é possível alterar a direção de abertura da sua porta do frigorífico se os respetivos puxadores estiverem instalados na superfície dianteira da porta.
- É possível alterar a direção de abertura da porta em modelos sem puxadores.
- Caso seja possível alterar a direção de abertura da porta do seu aparelho, contacte o Serviço Autorizado mais próximo para solicitar a alteração da mesma.

# ANTES DE CONTACTAR O SERVIÇO DE ASSISTÊNCIA TÉCNICA

Se o seu aparelho não estiver a funcionar como esperado, verifique a lista de resolução de problemas abaixo antes de contactar um técnico qualificado ou o Serviço Pós-Venda.

## O que fazer se o seu frigorífico não funcionar:

### Verifique se:

- o seu frigorífico está com a ficha ligada à corrente elétrica e ligado,
- o fusível não queimou e não existe uma falha elétrica,
- O termóstato está configurado para a posição « • »;
- a tomada já não funciona. Para verificar isto, ligue a ficha de um aparelho, que saiba que está operacional, à mesma tomada.

## O que fazer se o seu frigorífico estiver a funcionar mal:

### verifique se:

- não sobrecarregou o aparelho,
- As portas estão bem fechadas;
- não existe pó no condensador,
- existe espaço suficiente para circulação do ar na parte traseira e lateral do aparelho.

## O que fazer se o seu frigorífico produzir ruídos altos

### Ruídos normais

- Som tipo estalido (quebra de gelo): (Para aparelhos No frost/Frost Free)
- durante a descongelação automática; durante o arrefecimento ou aquecimento do aparelho (devido à expansão do material do aparelho).
- Som tipo estalido curto: Ouvido quando o termóstato liga/desliga o compressor.-

### Ruído do compressor

- Ruído normal do motor: Este ruído significa que o compressor está a funcionar normalmente
- O compressor pode causar um ruído mais intenso, por breves instantes, quando é ativado pela primeira vez.

### Som borbulhante e de salpico:

- Este ruído é causado pelo fluxo do congelador do frigorífico na tubagem do sistema.

## O que fazer se o seu frigorífico produzir ruídos altos

- Para manter o nível de refrigeração definido, o compressor deve ser ativado periodicamente. Os ruídos provenientes do seu frigorífico nesta altura são perfeitamente normais devido e resultam do seu funcionamento. Uma vez alcançado o nível de refrigeração pretendido, a produção de ruídos diminui automaticamente.

**Caso os ruídos persistam;**

- Caso não pretenda utilizar o seu frigorífico durante um longo período de tempo (por ex., nas férias de verão), coloque o termóstato na posição “•” • O seu aparelho encontra-se numa posição estável? As pernas do aparelho estão ajustadas?
- Existem objetos por trás do aparelho?
- As prateleiras ou os pratos nas prateleiras estão a vibrar? Reposicione as prateleiras e/ou os pratos

**se for o caso.**

- Os itens armazenados no seu frigorífico estão a vibrar?

**Caso ouça quaisquer outros ruídos, certifique-se de que:**

- O aparelho está nivelado;
- Não existe qualquer objeto em contacto com a parte traseira do aparelho;
- Os objetos em cima do aparelho estão a vibrar.

**Ruído de fluxo de água:** (Para aparelhos No frost/Frost Free). O ruído resultante do fluxo de água é normal e provém do fluxo de água para o recipiente de evaporação durante o processo de descongelação. este ruído é audível durante a descongelação.

**Ruído de sopro de ar:** Se o aparelho possuir uma ventoinha nos compartimentos do congelador/frigorífico/prateleira inferior.

- Este ruído pode ser ouvido durante o funcionamento normal do sistema, do aparelho pois provém da circulação do ar.

**Caso o aparelho esteja a produzir um ruído:**

O gás refrigerante que circula no circuito de refrigeração pode produzir um ligeiro ruído (som borbulhante) mesmo com o compressor desligado. Isto é normal. Caso estes sons sejam diferentes do descrito, verifique se:

- O aparelho está nivelado;
- Não existe qualquer objeto em contacto com a parte traseira do aparelho;
- Nenhum objeto existente em cima ou no interior do aparelho se encontra a vibrar.

**Se houver água na parte inferior do frigorífico:****verifique se:**

- O orifício de drenagem para a água da descongelação não está obstruído (use o dreno de descongelação para limpar o orifício de drenagem).

**Caso o seu frigorífico não esteja a refrigerar o suficiente;**

- O seu frigorífico foi concebido para funcionar dentro de intervalos de temperatura ambiente específicos, de acordo com
- para a classe climática indicada na etiqueta informativa. Não recomendamos a utilização do seu frigorífico fora dos limites dos valores de temperatura indicados.

**Recomendações**

- Se o aparelho for desligado da tomada ou da fonte de alimentação, aguarde, pelo menos, 5 minutos até voltar a ligá-lo ou a reiniciá-lo, de forma a evitar danos ao compressor.
- Caso não pretenda utilizar o seu frigorífico durante um longo período de tempo (por ex., nas férias de verão), desligue-o. Limpe o seu frigorífico de acordo com as instruções da secção "Limpeza" e deixe a porta aberta para evitar a formação de humidade e de maus odores.
- Caso o problema persista após ter seguido todas as instruções acima, consulte o Serviço Autorizado mais próximo.
- O aparelho que adquiriu destina-se exclusivamente a uma utilização doméstica. Não é indicado para uma utilização comercial ou comum. Salientamos que, caso a utilização do aparelho não cumpra as indicações prescritas, o fabricante e o comerciante do aparelho não serão responsáveis por quaisquer reparações ou avarias que possam ocorrer dentro do período da garantia.

# PEÇAS E COMPARTIMENTOS DO APARELHO

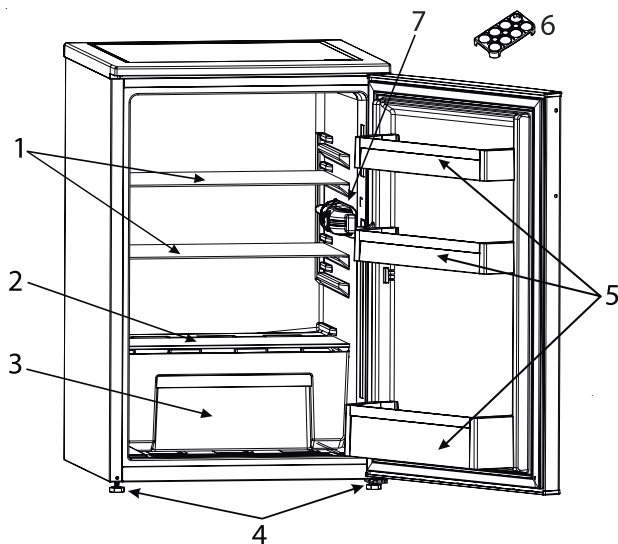

Esta apresentação é meramente informativa sobre as peças do aparelho.  
As peças podem variar de acordo com o modelo de aparelho.

- |  |                                    |
|--|------------------------------------|
| 1. Prateleira do frigorífico             | 5. Prateleira da porta             |
| 2. Tampa da gaveta para fruta e vegetais | 6. Suporte para ovos               |
| 3. Gaveta para fruta e legumes           | 7. Luz do frigorífico e termóstato |
| 4. Pés de nivelamento                    |                                    |

# OHUTUSJUHISED

# OLULINE! LUGEGE LÄBI JA JÄRGIGE HOOLIKALT!

Enne seadme kasutamist lugege see ohutusjuhend hoolikalt läbi. Hoidke see hilisemaks läbivaatamiseks käepärast.

Nendes juhendites ja seadmel endal on olulised hoiatused, mida tuleb pidevalt järgida. Tootja ei vastuta selle eest, kui ohutusjuhendit ei järgita, seadet kasutatakse valesti või määratakse sellele sobimatud seaded.

⚠ Väga väikesed lapsed (0-3 aastat) ei tohi seadet kasutada. Väikesed lapsed (3-8 aastat) tohivad seadet kasutada ainult vanema isiku pideva järelevalve all. Lapsed alates 8 eluaastast ja isikud, kes on piiratud füüsiliste, sensorsete või vaimsete võimetega või ilma kogemuste või teadmisteta, võivad seadet kasutada ainult siis, kui nende tegevust jälgitakse või neid on seadme ohutuks kasutamiseks juhendatud ja nad mõistavad sellega seotud ohtusid. Jälgige, et lapsed seadmega ei mängiks. Lapsed ei tohi seadet ilma järelevalveta puhastada ega hooldada.

Lapsed vanuses 3-8 aastat võivad külmkapi seadmeid peale ja maha laadida.

## LUBATUD KASUTUS

⚠ ETTEVAATUST! Seade ei ole mõeldud kasutamiseks välise lülitusseadmega, nagu taimer või eraldi kaugjuhtimissüsteem.

⚠ See seade on ette nähtud kasutamiseks kodumajapidamistes ja teistes sarnastes rakendustes, nagu kaupluste, kontorite ja teiste töökeskkondade töötajate köögiipiirkondades;

talumajapidamistes; hotellides, motellides, kodumajutusasutustes ja teistes sarnastes kohtades.

⚠ Seade ei ole mõeldud professionaalseks kasutuseks. Ärge kasutage seadet välitingimustes.

⚠ Seadmes kasutatav lambipirn on mõeldud spetsiaalselt kodumasinatena jaoks ega sobi kodus tubade üldvalgustuseks (EÜ määrus nr 244/2009).

⚠ Seade on mõeldud kasutamiseks kohtades, kus temperatuur on vastavalt andmesildil märgitud kliimaklassile järgmises vahemikus. Seade ei pruugi töötada korralikult, kui see jäetakse pikaks ajaks märgitud vahemikust väljapoole jääva temperatuuriga keskkonda. Kliimaklassi keskkonnatemperatuurid.

SN: 10-32 °C;

N: 16-32 °C;

ST: 16-38 °C;

T: 16-43 °C;



See seade ei sisalda CFC.

Külmutusahel sisaldab külmaainet R600a (HC).

Isobutaaniga (R600a)

seadmed:

isobutaan on looduslik gaas,

millel puudub keskkonnamõju, kuid mis süttib kergesti.

Seetõttu jälgige, et külmaaineahela torud ei oleks kahjustatud, eriti kui hakkate ahelat tühjaks laskma.

⚠ HOIATUS! Ärge kahjustage seadme külmaaineahela torusid.

⚠ HOIATUS! Veenduge, et seadme korpuses ja konstruktsioonis olevad ventilatsioonivad ei ole blokeeritud.

⚠ HOIATUS! Ärge kasutage sulamise kiirendamiseks muid kui tootja soovitatud mehaanilisi, elektrilisi või keemilisi vahendeid.

⚠ HOIATUS! Ärge asetage seadme sektsioonidesse elektriseadmeid, kui need ei ole tootja poolt selgesõnaliselt lubatud tüüpi.

⚠ HOIATUS! Veevarustusega mitteühendatud jäävalmistajaid ja/või veeautomaate võib täita ainult joogiveega.

⚠ HOIATUS! Automaatsed jäävalmistajad ja/või veeautomaadid tohib ühendada ainult joogiveetorustikuga, kus veesurve on vahemikus 0,17-0,81 mPa (1,7-8,1 bar).

⚠ Ärge hoidke seadmes plahvatusohtlikke aineid, nt aerosoolipurke! Ärge hoidke seadmes ega kasutage selle läheduses bensiini või muid tuleohtlikke materjale!

⚠ Ärge neelake (mõne mudeliga kaasasolevate) jääpakkide sisu (mittemürgine). Ärge sööge jääkuubikuid või jääpulki kohe pärast nende sügavkülmikust võtmist, sest need võivad

põhjustada külmapõletust.

⚠ Toodeitel, millel on nähtud ette õhufiltri kasutamine ligipääsetava ventilaatorikatte sees, peab filter asuma külmiku töötamise ajal alati ettenähtud kohal.

⚠ Ärge hoidke külmutusseksioonis vedelikega klaasnõusid, sest need võivad puruneda.

Ärge blokeerige ventilaatorit (kui see on paigaldatud) toiduainetega. Kontrollige pärast toidu külmikusse asetamist, kas sektsioonide ukсед, eriti sügavkülmiku uks, sulguvad korralikult.

⚠ Kahjustatud tihend tuleb võimalikult kiiresti välja vahetada.

⚠ Kasutage külmikusektsiooni ainult värsket toidu ning külmutussektsiooni ainult külmutatud toidu hoidmiseks, värsket toidu külmutamiseks ja jääkuubikute tegemiseks.

⚠ Vältige katmata toidu hoidmist otseses kontaktis külmiku- või külmutussektsiooni sisepindadega.

Seadmetel võivad olla spetsiaalsed sektsioonid (värsket toidu sektsioon, null-kraadi kast jms).

Kui konkreetsetes tootejuhendis ei ole märgitud teisiti, võib sellised sektsioonid eemaldada seadme toimimisnäitajaid mõjutamata.

⚠ C-pentaani kasutatakse isolaatsiooni vahus puumisvahendina ja see on kergesti süttiv gaas.

Kõige sobilikumad seadme sektsioonid, kus säilitada teatud tüüpi toiduaineid, võttes arvesse

erinevat temperatuurijaotust erinevates seadme sektsioonides, on jaotatud järgnevalt:

1) Külmkapi sektsiooni ülemine ala ja uks - temperatuuritsoon: Hoiustage troopilisi puuvilju, konserve, jooke, mune, kastmeid, marineeritud köögivilju, võid, moosi

2) Külmkapi sektsiooni keskmine ala - jahe tsoon: Säilitage juustu, piima, piimatooteid, valmistoite, jogurtit

3) Külmkapi sektsiooni alumine ala - külmim tsoon: Hoiustage töödeldud lihatooteid, magustoite, liha ja kala, juustukooki, värsket pastat, hapukoort, pestot/salsat, kodust toitu, pagaritoodete kreeme, puddingit ja kreemjuustu

4) Puuviljade ja köögiviljade sahtel, mis asub külmkapi alumises sektsioonis: Hoiustage köögivilju ja puuvilju (va. troopilised puuviljad)

5) Jahutuse sektsioon: Säilitage liha ja kala ainult kõige külmemas sahtlis. Järgige järgmisi juhtnööre, et vältida toidu saastumist.

– Ukse avamine pikkadeks perioodideks võib põhjustada märkimisväärset temperatuuri tõusu seadme sektsioonides.

– Puhastage regulaarselt pindu, mis puutuvad kokku toiduga ning ligipääsetavate äravoolusüsteemidega.

– Puhastage veepaake, kui need pole 48h kasutatud; loputage veesüsteemi, mis on ühendatud veevarustusega, kui vesi ei ole 5 päeva jooksul välja voolanud.

– Hoiustage toorest liha ja kala külmkapis sobivates anumates, et need ei puutuks kokku või ei tilguks muudele toiduainetele.

– Kahe tärniga külmutatud toidu sektsioonid on sobilikud eelkülmutatud toidu hoiustamiseks, jääkuubikute ja jäätise valmistamiseks või hoiustamiseks.

– Ärge külmutage värsket toitu ühe, kahe või kolme tärniga sektsioonides.

– Kui külmkapiseade jäetakse pikaks perioodiks tühjaks, lülitage see välja, sulatage üles, puhastage, kuivatage ning jätke hallituse tekke vältimise ennetamiseks uks lahti.

### **PAIGALDAMINE**

⚠ Seadet peab tõstma ja paigaldama kaks või enam inimest, et vältida vigastuste ohtu. Lahtipakkimiseks ja paigaldamiseks kasutage kindaid, et vältida sisselõikamisohtu.

⚠ Paigaldustööde, sealhulgas veeühenduse (olemasolu korral) ja elektriühenduse ning remonditööde eest peab hoolt kandma vastava väljaõppega tehnik. Ärge parandage ega asendage seadme osi, kui seda kasutusjuhendis otseselt ei soovitata. Hoidke lapsed paigalduspiirkonnast eemal. Veenduge pärast seadme lahtipakkimist, et see ei ole transportimisel kahjustada saanud. Probleemide esinemisel võtke ühendust edasimüüja või lähima teeninduskeskusega.



Pärast paigalduse lõppu tuleb jäätmed (kile, vahtplast jms) panna hoiule lastele kättesaamatusse kohta, sest vastasel juhul tekib lämbumisoht. Enne paigaldamist tuleb seade vooluvõrgust lahti ühendada, et vältida elektrilöögiohtu.

Jälgige paigaldamise ajal, et seade ei kahjustaks toitejuhet, vastasel juhul võib tekkida tule- või elektrilöögioht. Aktiveerige seade alles pärast seda, kui paigaldus on lõpetatud.

⚠ Olge ettevaatlik, et seadme liigutamisel mitte põrandakattematerjali (nt parketti) kahjustada. Paigaldage seade seadme kaalu arvestades piisavalt tugevale põrandale ja seadme suurusele ja kasutusele sobivasse kohta. Paigaldamisel tuleb veenduda, et seade ei asetse soojusallika läheduses ja et selle kõik neli jalga toetuvad kindlalt põrandale. Vajaduse korral kohendage asetust ja kontrollige vesiloodiga, kas seade on rõhtloodis. Oodake enne seadme sisselülitamist vähemalt kaks tundi, et olla kindel külmaaineahela täies töövalmiduses.

⚠ HOIATUS! Seadet paika asetades pidage silmas, et toitejuhe ei jääks millegi alla ega saaks kahjustada.

⚠ HOIATUS! Vältimaks ebastabiilsusest tulenevaid ohte, tuleb seade paigutada või kinnitada vastavalt tootja juhistele. Külmikut ei tohi paigutada nii, et gaasipliidi metallvoolik või

metallist gaasi- või veetorud või elektrijuhtmed puutuksid kokku külmiku tagaseinaga (kondensaatori juhtmega).

⚠ Et tagada piisav ventilatsioon, jätke seadme mõlemale küljele ja selle kohale piisavalt vaba ruumi. Seadme tagakülje ja seina vahekaugus peab olema vähemalt 50 mm, et kuumadele pindadele poleks võimalik juurde pääseda. Kui see vahe on väiksem, suureneb seadme energiakulu.

### **ELEKTRIGA SEOTUD HOIATUSED**

⚠ Seadet peab olema võimalik vooluvõrgust lahti ühendada kas pistikut pesast välja tõmmates, kui pistik on juurdepääsetav, või ligipääsetavamitmepooluselise lüliti abil, mis on paigaldatud pistikupesast ülesvoolu kooskõlas riiklike ohutuseeskirjadega. Seade peab olema maandatud vastavalt riiklikele elektriohutusstandarditele. ⚠ Ärge kasutage pikendusjuhtmeid, mitmikpistikupesi ega adaptereid. Elektriühendus ei tohi pärast paigaldamist olla kasutajale ligipääsetav. Ärge kasutage seadet, kui olete märg või paljajalu.

Ärge kasutage seadet, kui selle toitejuhe või pistik on kahjustatud, kui see ei tööta korralikult või kui see on kahjustatud või maha kukkunud.

⚠ Kui toitejuhe on kahjustatud, peab tootja, teenindus või muu kvalifitseeritud isik selle ohtude, näiteks elektrilöögiohu vältimiseks asendama.

 **HOIATUS!** Ärge pange seadme taha mitut pikendusjuhet ega muud portatiivset toiteallikat.

### **PUHASTUS JA HOOLDUS**

 **HOIATUS!** Enne hooldustööde tegemist veenduge, et seade oleks välja lülitatud ja toitevõrgust lahutatud. Kasutage kaitseks kehavigastuste ohu eest kaitsekindaid (vigastusoh) ja kaitsejalanõusid (põrutusoh). Käideldge vähemalt kahe inimesega (koormuse vähendamiseks). Ärge kasutage kunagi aurupuhasteid (elektrilöögioht).

Tootja volituseta asjatundmatu remont võib kaasa tuua tervise- ja ohutusrisiki, mille eest tootja ei vastuta. Asjatundmatu remondi või hoolduse tagajärjel tekkinud defektid ega kahjustused ei ole kaetud garantiiga, mille tingimused on toodud seadmega kaasnenud dokumentatsioonis.

 Ärge kasutage plastosade, sisemuse ja uksetihendite puhastamiseks abrasiivseid ja tugevatoimelisi puhastusaineid, nagu klaasipuhastusvedelikud, küürimispastad, tuleohtlikud vedelikud, puhastusvahad, kontsentreeritud pesuained, pleegitid või petrooleumi sisaldavad tooted. Ärge kasutage paberkäterätikuid, küürimiskäsnu või muid kareid puhastusvahendeid.

### **PAKKEMATERJALI KÕRVALDAMINE**

Pakkematerjal on 100% ringlussevõetav ja märgistatud ringlussevõtusümboliga . Pakendi osad tuleb ära visata vastutustundlikult ja täies vastavuses kohalike jäätmekäitlusnõuetega.

### **KODUMASINATE JÄÄTMEKÄITLUS**

See seade on toodetud taaskasutatavatest materjalidest.

Kõrvaldage seade vastavalt kohalikele jäätmekäitluseeskirjadele.

Elektriliste majapidamiseseadmete jäätmekäitluse kohta saate täpsemat teavet kohalikust omavalitsusest, majapidamiseseadmete kogumispunktist või poest, kust seadme ostsite. Seade on tähistatud vastavuses Euroopa Parlamendi ja nõukogu direktiiviga 2012/19/EL elektri- ja elektroonikaseadmetest tekkinud jäätmete kohta (WEEE) ja elektri- ja elektroonikaseadmetest tekkinud jäätmete 2013. aasta määrustega (uuendatud sõnastus). Tagades seadme korrektse utiliseerimise, aitate hoida ära potentsiaalseid negatiivseid mõjusid keskkonnale ja inimeste tervisele.

Sümbol  seadmel või seadmega kaasa pandud dokumentatsioonis näitab, et seadet ei tohi käidelda olmejäätmena, vaid et see tuleb toimetada lähimasse elektroonikaromude kogumispunkti.

## ENERGIASÄÄSTUNIPID

Paigaldage seade kuiva, hea ventilatsiooniga ruumi, eemale võimalikest kuumusallikatest (näiteks radiaator, pliit jms) ja kohta, mis on kaitstud otsese päikesevalguse eest. Kui vaja, kasutage isolatsiooniplaati.

Järgige paigaldusjuhiseid, et tagada piisav ventilatsioon.

Ebapiisav ventilatsioon toote tagaküljel suurendab energiakulu ja vähendab jahutuse tõhusust.

Sage ukse avamine võib energiakulu suurendada.

Seadme sisetemperatuuri ja energiakulu võivad mõjutada ka toatemperatuur ja seadme asetus. Neid tegureid tuleb temperatuuri määramisel arvesse võtta. Avage ust nii vähe kui võimalik.

Külmutatud toidu sulatamiseks asetage see külmikusse. Külmutatud toiduainete madal temperatuur jahutab külmikus olevaid toiduaineid.

Laske soojal toidul ja jookidel enne seadmesse panemist maha jahtuda.

Riiulite asukoht külmikus ei avalda energia kasutamise tõhususele mingit mõju. Toit tuleb paigutada riiulitele nii, et oleks tagatud korralik õhu ringvool (toiduained ei tohi puutuda üksteise vastu; samuti tuleb hoida vahet toidu ja tagaseina vahel).

Külmutatud toidu jaoks suurema ruumi tekitamiseks võite välja võtta korvid ja selle olemasolu korral ka jäätökkeriuli.

Ärge muretsege kompressori tehtava müra pärast, see on normaalne tööheli.

Tootes on kasutusel energiaklassi F valgusallikas.



# ESIMEST KORDA KASUTAMINE

- Pärast paigaldamist oodake vähemalt kaks tundi, enne kui seadme toitevõrku ühendate. Pärast seadme vooluvõrku ühendamist pöörake selle sisselülitamiseks termostaadinuppu. Pärast seadme sisselülitamist peate ootama 4-6 tundi kuni keskmiselt täidetud seadme jaoks õige hoiustamistemperatuuri saavutamiseni.
- Teie külmik võib esimese kasutamiskorra ajal lõhnata. See on normaalne ja lõhn kaob, kui külmik jahtub.

## KASUTUSTEAVE

### Termostaadi seadistamine

- Jahutitel pole külmutussektiooni, kuid need on võimelised jahutama temperatuurini alla 5 °C.
- Termostaat reguleerib automaatselt külmikusektiooni sisetemperatuuri.
- Nuppu asendist 1 kuni asendini 5 keerates saab temperatuuri külmemaks muuta.
- Asend „•“ tähendab, et termostaat on välja lülitatud ja jahutust ei toimu.
- Toidu lühiajaliseks säilitamiseks külmutus-/külmikusektioonis seadke nupp minimaalse kuni keskmise temperatuuri asendisse (1–3).
- Toidu pikaajaliseks säilitamiseks seadke nupp keskmise temperatuuri asendisse (3–4).

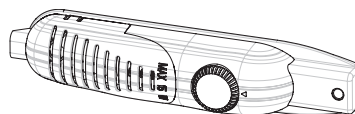

### Temperatuuri seadete hoiatused

- Jahutitel pole külmutussektiooni, kuid need on võimelised jahutama temperatuurini 4–6 °C.
- Külmiku temperatuuri mõjutavad keskkonnatemperatuur, värskest seadmesse pandud toidu temperatuur ja ukse avamise sagedus. Vajaduse korral muutke temperatuuri seadet
- Külmikut ei ole soovitatav kasutada külmemas keskkonnas kui 10 °C, kuna selle kasutegur hakkab siis langema.
- Termostaati seadistades võtke arvesse, kui sageli avatakse seadme ust, kui palju hoitakse külmikus toitu ja keskkonda, kus külmik asub.
- Kui te lülitate seadme esimest korda sisse, lasse sellel 24 tundi töötada, et see saavutaks sobiva töötemperatuuri suure koguse toidu säilitamiseks. Ärge avage selle aja jooksul ust ega hoidke külmikus suurt kogust toitu.
- Elektrikatkestuse ajal lahutage seade pistikupesast, et mitte kompressorit kahjustada. Kui elekter on tagasi, oodake 5–10 minutit, enne kui seadme uuesti pistikupesasse ühendate. See aitab ära hoida seadme komponentide kahjustamist.
- Seade on mõeldud kasutamiseks ümbritseva temperatuuri vahemikes, mis on toodud standardites, mis vastavad andmesildile märgitud kliimaklassile. Külmikut ei ole soovitatav kasutada keskkonnas, kus temperatuur ei ole kirjeldatud vahemikes. See vähendaks seadme jahutusvõimet.
- Seade on ette nähtud kasutamiseks ümbritseva temperatuuri vahemikus 10 °C kuni 43 °C.

Kliimaklass	Ümbritsev temp. (°C)
SN:	10–32 °C
ST:	16–38 °C;
N:	16–32 °C
T:	16–43 °C

# TOIDU SÄILITAMINE

- Et vähendada niiskuse ja härmalise tekkimist, ei tohi vedelikke külmikusse panna sulgemata mahutites. Härmatis kipub koonduma aurava vedeliku kõige külmematesse kohtadesse ja nõuab aja möödudes üha sagedasemat sulatamist.
- Ärge pange külmikusse kunagi sooja toitu. Soojal toidul tuleks lasta jahtuda toatemperatuurini ja see tuleks külmikusse paigutada nii, et tagatud oleks piisav õhuringlus.
- Veenduge, et esemed ei oleks otseses kokkupuutes seadme tagaseinaga, kuna see tekitab härmast, mille tagajärjel pakend kleepub vastu seina. Ärge avage külmiku ust liiga sageli.
- Soovitame liha ja puhastatud kala pakkida üsna lahtiselt ja hoida neid klaasriiulil köögiviljasahkli kohal, kus õhk on jahedam, kuna seal säilib see õige paremini.
- Hoidke lahtist puuvilja ja köögivilja värskussahklites.
- Ärge pange külmikusse märga köögivilja.
- Kõigi toiduainete säilitusaeg sõltub toidu algsest kvaliteedist ja segamatust jahutusüksikust enne külmikusse panemist.
- Ristsaastumise vältimiseks ei tohi lihatooteid hoida koos puu- ja köögiviljadega. Lihast lekkiv vesi võib muud külmikus olevad tooted rikkuda. Lihatooted tuleks sisse pakkida ja lekkinud vedelik riulilt eemaldada.
- Ärge pange toitu õhuvoolukanali ette.
- Tarbige pakendatud toidud ära enne neile märgitud aegumiskuupäeva.

# PUHASTUS JA HOOLDUS

- Enne puhastamist lahutage seade toitest.
- Ärge kallake puhastamiseks seadmesse vett
- Jälgige, et lambi korpuse ega muudesse elektrikomponentidesse ei läheks vett.
- Külmikusektsiooni tuleks puhastada regulaarselt sooda ja leige vee lahusega.
- Puhastage tarvikuid eraldi seebi ja veega. Ärge peske neid nõudepesumasinas.
- Ärge kasutage abrasiivseid tooteid, pesuaineid ega seepe. Pärast pesemist loputage puhta veega ja kuivatage hoolikalt. Kui olete puhastamise lõpetanud, ühendage kuivade kätega uuesti toitevõrku
- Puhastage kondensaatorit vähemalt kaks korda aastas harjaga. See aitab vähendada energiakulu ja parandab kasutegurit.



## Sulatamine

- Külmikusektsiooni sulatatakse töö ajal automaatselt; sulatusvesi läheb aurutusalusesele ja aurab seal automaatselt ära.
- Aurutusalusust ja sulatusvee äravooluava tuleks regulaarselt sulatusvee äravooluava korgiga puhastada, et vesi ei hakkaks äravoolamise asemel külmiku põhja kogunema.
- Võite äravooluavas ka 1/2 klaasi vett kallata, et seda seest puhastada.

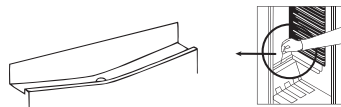

## Lambipirni vahetamine

Külmikusektsiooni lambipirni vahetamiseks toimige järgmiselt;

1. Lahutage seade toitest,
2. Eemaldage kruvikeeraja abil karbi kate klambrite küljest.
3. Asendage pirn kuni 15 W pirniga.
4. Paigaldage kate tagasi.
5. Oodake 5 minutit, enne kui külmiku toitega ühendate ja termostaadi algasendisse seate.

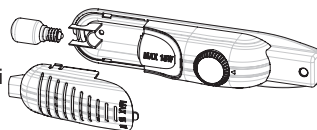

## LED-valgustuse vahetamine

Kui teie külmikul on LED-valgustus, pöörduge klienditoe poole, kuna seda tohib vahetada ainult volitatud personal.

# TRANSPORT JA PAIGALDUSASENDI MUUTMINE

- Originaalsed pakkematerjalid ja vahtpolüstüreeni (PS) võib vajaduse korral alles hoida.
- Transpordi ajal tuleks seade fikseerida laia paela või tugeva nõõriga. Transpordi ajal tuleb järgida lainepapist karbil olevaid juhiseid.
- Enne transportimist või paigaldusaseendi muutmist tuleks kõik liikuvad osad (riiulid, värskussahtel jne) eemaldada või fikseerida ribaga, et need kahjustada ei saaks.

*Kandke külmikut püstasendis.*

## Ukse ümberpaigutamine

- Kui uksekäepidemed on paigaldatud ukse esiküljele, ei ole külmiku ukse avanemissuunda võimalik muuta.
- Ilma käepidemeta mudelitel on võimalik muuta ukse avanemissuunda.
- Kui külmiku ukse avanemissuunda on võimalik muuta, pöörduge selleks lähimasse volitatud teenindusse.

# ENNE TEENINDUSSE HELISTAMIST

Kui teie külmik ei tööta korralikult, kontrollige allpool olevas loendis toodud lahendusi, enne kui elektrikule või teenindusse helistate.

## Mida teha, kui külmik ei tööta:

### Kontrollige järgmist:

- Külmiku toitejuhe on pistikupessa ühendatud ja külmik on sisse lülitatud,
- Kaitse pole läbi põlenud ja ei esine elektrikatkestust,
- Kas termostaat on asendis „•“?
- Kas pistikupesa töötab? Selle kontrollimiseks ühendage pistikupessa seade, mis on kindlasti töökorras.

## Mida teha, kui külmik töötab halvasti?

### Kontrollige järgmist:

- Seade ei ole üle täidetud,
- Uksed on korralikult suletud,
- Kondensaatoril ei ole tolmu,
- Seadme külgedel ja taga on õhuringluseks piisavalt ruumi.

## Kui külmik töötab liiga häälekalt

### Tavalised helid

- Praksumine (jäa praksumine): härmatisevabad seadmed
- Automaatse sulatamise ajal. Kui seadet jahutatakse või soojendatakse (seadme materjali paisumise tõttu).
- Lühike praksumine: Seda on kuulda, kui termostaat lülitab kompressori sisse või välja.

### Kompressori müra

- Tavaline mootorimüra: See müra tähendab, et kompressor töötab normaalselt
- Kompressor võib vahetult pärast aktiveerimist teha rohkem müra.

### Mullitamine ja plärtsumine:

- Seda müra tekitab süsteemi torudes voolav külmaaine.

## Kui külmik töötab liiga häälekalt

- Valitud jahutustaseme säilitamiseks võidakse aeg-ajalt kompressor käivitada. Sel ajal teeb külmik müra, mis on normaalne. Kui saavutatakse vajalik jahutustase, väheneb müra automaatselt.

## Kui müra aga ei kao, kontrollige järgmist:

- Kui te külmikut pikka aega ei kasuta (nt suvepuhkuse ajal), seadke termostaat asendisse „•“. • Kas seade on balansseeritud? Kas selle jalad on õigesti reguleeritud?
- Kas midagi on külmiku taga?
- Kas riiulid või riiulitel olevad nõud vibreerivad? Paigaldage ümber riiulid ja/või nõud

**Kui see on nii.**

- Kas külmiku peale pandud asjad vibreerivad?

**Kui kuulete mingit muud müra, kontrollige järgmist:**

- Kas seade on loodis?
- Kas seadme tagasein on millegagi kokkupuutes?
- Kas seadmel olevad esemed vibreerivad?

**Veevoolu heli:** (Härmatisevaba seade.) Tavaline aurutuskonteinerisse voolava sulatusvee heli. Seda heli on kuulda sulatamise ajal.

**Puhumisheli.** Kui seadme sügavkülmikus / jahutis / alumistes sektsioonides on ventilaator.

- Seda heli võib külmikus süsteemi tavapärase töö ajal tekitada õhuringlus.

**Kui seade teeb müra:**

Külmiku ahelas ringlev jahutusgaas võib pisut müra tekitada (mullitamisheli), isegi kui kompressor ei tööta. See on normaalne. Kui kuulete muud heli, kontrollige järgmist:

- Kas seade on loodis?
- Kas seadme tagasein on millegagi kokkupuutes?
- Kas seadmel olevad esemed vibreerivad?

**Kui külmiku allosas on vesi:****Kontrollige järgmist:**

- Sulatusvee äravooluava pole ummistunud (kasutage äravooluava puhastamiseks sulatusvee äravooluava korki).

**Kui külmik ei jahuta piisavalt**

- Teie külmik on kavandatud töötama ettenähtud ümbritseva temperatuuri vahemikes, mis
- on vastavuses andmesildil märgitud kliimaklassiga. Me ei soovita kasutada
- külmikut toodud temperatuurivahemikest väljaspool.

**Soovitused**

- Kui te seadme välja lülitate või vooluvõrgust eemaldate, oodake enne selle uuesti ühendamist või käivitamist vähemalt 5 minutit, et mitte kompressorit kahjustada.
- Kui te külmikut pikka aega ei kasuta (nt suvepuhkuse ajal), eemaldage toitejuhe pistikupesast. Puhastage külmikut, nagu on kirjeldatud puhastamist puudutavas jaotises, ja jätke uks avatuks, et takistada niiskuse ja halva lõhna teket.
- Kui probleem ei lahene pärast ülalpool toodud suuniste järgimist, pöörduge abi saamiseks lähimasse volitatud teenindusse.
- Teie ostetud seade on mõeldud ainult koduses majapidamises kasutamiseks. See ei sobi ärikasutuseks ega üldkasutuseks. Kui tarbija kasutab seadet suunistele mittevastavalt, ei vastuta tootja ega edasimüüja garantiiperioodi ajal tekkivate rikete ega remondi eest.

# SEADME OSAD JA SEKTSIOONID

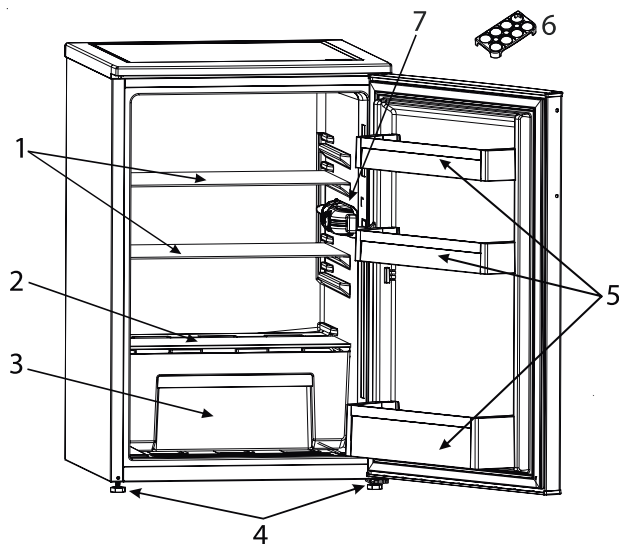

Allpool on toodud seadme osade kirjeldused.  
Osad võivad olenevalt mudelist erineda.

1. Külmiku riiul
2. Värskussahtli kate
3. Värskussahtel
4. Reguleeritavad jalad

5. Ukseriul
6. Munarest
7. Külmiku valgustus ja termostaat



# TURVALLISUUSOHJEET OHJEET ON LUETTAVA JA NIITÄ ON NOUDATETTAVA

Lue nämä turvallisuusohjeet ennen laitteen käyttöä. Säilytä ne lähettyvillä tulevaa tarvetta varten.

Näissä ohjeissa ja itse laitteessa on tärkeitä turvallisuutta koskevia varoituksia, joita on noudatettava aina. Valmistaja kieltäytyy kaikesta vastuusta, jos näitä turvallisuusohjeita ei noudateta tai jos laitetta käytetään sopimattomasti tai säätimet asetetaan virheellisesti.

**⚠ Pikkulapset (0-3 vuotta)** on pidettävä loitolla laitteesta. Nuoret lapset (3–8 vuotta) on pidettävä loitolla laitteesta, ellei heitä valvota jatkuvasti. Laitetta voivat käyttää 8-vuotiaat ja sitä vanhemmat lapset sekä henkilöt, joiden fyysinen, henkinen tai aistitoimintojen suorituskyky on rajoittunut taikka joilla ei ole riittävää kokemusta ja tietoja vain, jos heitä valvotaan tai heille on annettu turvallista käyttöä koskevat ohjeet ja he ymmärtävät mahdolliset vaaratilanteet. Lapset eivät saa leikkiä laitteella. Lapset eivät saa suorittaa puhdistus- tai huoltotoimenpiteitä ilman valvontaa.

3–8-vuotiaat lapset saavat ladata ja purkaa kylmälaitteita.

## SALLITTU KÄYTTÖ

**⚠ VARO:** Laitetta ei ole tarkoitettu käytettäväksi ulkopuolisen kytkentälaitteen, kuten esimerkiksi ajastimen, tai erillisen kauko-

ohjausjärjestelmän kanssa.

**⚠** Tämä laite on tarkoitettu kotitalouskäyttöön ja vastaaviin käyttötarkoituksiin, kuten: henkilöstön keittiötiloihin kaupoissa, toimistoissa ja muissa työympäristöissä; maataloissa; asiakaskäyttöön hotelleissa, m o t e l l e i s s a , aamiaismajoituspaikoissa ja muissa asuinympäristöissä.

**⚠** Tätä laitetta ei ole tarkoitettu ammattikäyttöön. Älä käytä laitetta ulkona.

**⚠** Laitteessa käytetty polttimo on suunniteltu erityisesti kodinkoneita varten, eikä se sovellu huonevalaistukseen (EY-asetus N:o 244/2009).

**⚠** Laite on suunniteltu toimimaan paikoissa, joissa ympäristön lämpötila on seuraavien rajoitusten puitteissa, arvokilpeen merkityn ilmastoluokan mukaisesti. Laitteen toiminnassa saattaa esiintyä häiriöitä, jos se jätetään pidemmäksi aikaa lämpötilaan, joka on sallitun alueen ulkopuolella.

Ympäristön lämpötilat ilmastoluokan mukaisesti:

SN: 10 °C – 32 °C;

N: 16 °C – 32 °C;

16 °C – 38 °C;

T: 16 °C – 43 °C

**⚠** Tämä laite ei sisällä kloorihiilivetyjä (CFC). Kylmäainepiiri sisältää R600a-kaasua (HC).

Isobutaania sisältävät laitteet (R600a):

Isobutaani on luonnonkaasu, jolla ei ole haitallisia ympäristövaikutuksia, mutta se on tulenarkaa.

Varmista sen vuoksi, että kylmäainepiirin putkissa ei ole vaurioita, etenkin kylmäainepiiriä tyhjennettäessä.

⚠ VAROITUS: Älä vaurioita laitteen kylmäainepiirin putkia.

⚠ VAROITUS: Pidä laitteen vaipassataisenasennuskalusteessa olevattuuletusaukotesteettöminä.

⚠ VAROITUS: Älä yritä nopeuttaa sulatusta käyttämällä mekaanisia, sähköisiä tai kemiallisia apuvälineitä, joita valmistaja ei ole suositellut.

⚠ VAROITUS: Älä käytä tai säilytä laitteen osastojen sisällä sähkölaitteita, elleivät ne ole valmistajan nimenomaan hyväksymää tyyppiä.

⚠ VAROITUS: Jääpalakoneet ja/tai vesiautomaatit, joita ei ole kytketty suoraan vesijohtoverkkoon, on täytettävä vain juomakelpoisella vedellä.

⚠ VAROITUS: Automaattiset jääpalakoneet ja/tai vesiautomaatit on ehdottomasti kytkettävä ainoastaan juomakelpoista vettä antavaan vesipisteeseen, jonka syöttöpaine on 0,17 – 0,81 MPa (1,7 – 8,1 bar).

⚠ Älä säilytä räjähtäviä aineita, kuten esimerkiksi aerosolipakkauksia, laitteessa tai sen lähetyvillä äläkä myöskään

sijoita tai käytä bensiiniä tai muita syttyviä materiaaleja tällä tavoin.

⚠ Älä laita suuhun kylmävaraajien (toimitetaan joidenkin mallien mukana) sisältämää (myrkytöntä) ainetta. Älä syö jääkuutioita tai mehujäitä suoraan pakastimesta ottamisen jälkeen, sillä ne voivat aiheuttaa kylmävammoja.

⚠ Jos laitteessa käytetään tuulettimen kannen sisäpuolelle asennettavaa ilmansuodatinta, suodattimen on oltava paikoillaan aina, kun jääkaappi on käytössä.

⚠ Älä säilytä pakastinosastossa nesteitä sisältäviä lasiastioita, sillä ne saattavat särkyä.

Älä estä tuulettimen pyörimistä elintarvikkeilla (jos laitteessa on tuuletin).

Varmista elintarvikkeiden sijoittamisen jälkeen, että osastojen, erityisesti pakastimen, ovet sulkeutuvat kunnolla.

⚠ Vioittuneet tiivisteet on vaihdettava mahdollisimman pian.

⚠ Käytä jääkaappiosastoa vain tuoreiden elintarvikkeiden säilyttämiseen ja pakastinosastoa vain pakasteiden säilyttämiseen, tuoreiden elintarvikkeiden pakastamiseen ja jääkuutioiden valmistamiseen.

⚠ Vältä pakkaamattomien ruokiensäilyttämistä kosketuksissa jääkaapin tai pakastimen sisäpintoihin.

Laitteissa voi olla erikoislokeroita (tuoretuotelokero, Zero Degrees -lokero jne.).

Ellei tuotteen ohjeissa erityisesti

toisin mainita, ne voidaan poistaa ilman, että laitteen suorituskyky heikkenee.



C-pentaania käytetään eristysmassan paisutusaineena, ja se on syttyvä kaasu.

Laitteen sopivimmat osastot, joissa varastoidaan tietyntyyppisiä elintarvikkeita, ottaen huomioon laitteen eri osastojen erilaiset lämpötilajakaumat, ovat seuraavat:

1) Jääkaappiosaston ylempi osa -ovi - lämpötila-alue: Säilytä trooppisia hedelmiä, tölkkejä, juomia, muniä, kastikkeita, suolakurkkuja ja pikkelsejä, voita, hilloa

2) Jääkaappiosaston keskiosa - kylmä alue: Säilytä juustoja, maitoa, maitotuotteita, deliruokia, jugurtteja

3) Jääkaappiosaston alin osa - kylmin alue: Säilytä leikkeleit, jälkiruokia, lihaa ja kalaa, juustokakkuja, tuorepastaa, hapankermää, pestoa/salsaa, kotiruokaa, leivonnaisia, vanukkaita ja kermaisia juustoja

4) Hedelmä- vihanneslaatikko jääkaappiosaston alaosassa: Säilytä vihanneksia ja hedelmiä (paitsi trooppisia hedelmiä)

5) Jäähdytinosasto: Säilytä lihaa ja kalaa vain kylmimmässä lokerossa. Elintarvikkeiden saastumisen välttämiseksi huomioi seuraavat seikat:

– Oven avaaminen pitkiksi ajoiksi voi aiheuttaa huomattavan lämpötilan nousun laitteen osastoissa.

– Puhdista säännöllisesti sellaiset pinnat, jotka saattavat joutua kosketuksiin elintarvikkeiden kanssa, ja käsillä olevat valutusjärjestelmät.

– Puhdista vesisäiliöt, jos niitä ei ole käytetty 48 tuntiin; huuhtelee vesijärjestelmä, joka on liitetty vesihuoltoon, jos vettä ei ole valutettu 5 päivän aikana.

– Säilytä raakaa lihaa ja kalaa sopivissa astioissa jääkaapissa, jotta ne eivät pääse kosketuksiin muiden ruokien kanssa tai putoa niihin.

– Kahden tähden jäädytetyt elintarvikeosastot soveltuvat esipakastettujen elintarvikkeiden säilyttämiseen, jäätelön ja jääpalojen säilyttämiseen tai valmistukseen.

– Älä jäädytä tuoretta ruokaa yhden, kahden tai kolmen tähden osastoissa.

– Jos jäähdytyslaite jätetään tyhjäksi pitkäksi ajaksi, sammuta, sulata, puhdista, kuivaa ja jätä ovi auki, jotta home ei pääse kehittymään laitteen sisään.

## **ASENNUS**

⚠ Laitteen käsittely ja asennus edellyttää kahta tai useampaa henkilöä – loukkaantumisvaara. Käytä suojakäsineitä pakkauksen avaamisen ja asennuksen yhteydessä – leikkautumisvaara.

⚠ Asennus, mukaan lukien vesikytkennät (jos niitä on), sähkökytkennät sekä korjaukset on annettava pätevän asentajan tehtäväksi. Älä korjaa tai vaihda mitään laitteen osaa, ellei

käyttöohjeessa nimenomaan näin kehoiteta. Pidä lapset loitolla asennuspaikasta. Kun olet purkanut laitteen pakkauksesta, varmista, että laite ei ole vahingoittunut kuljetuksen aikana. Jos ilmenee ongelmia, ota yhteys jälleenmyyjään tai lähimpään huoltopisteeseen.

Asennuksen jälkeen pakkausjätteet (muovi, styroksiosat, jne.) on säilytettävä lasten ulottumattomissa – tukehtumisvaara. Laite on kytkettävä irti sähköverkosta ennen mitään asennustoimenpiteitä – sähköiskun vaara.

Varmista asennuksen aikana, että laite ei vaurioita virtajohtoa – tulipalon tai sähköiskun vaara. Kytke laite päälle vasta kun asennus on valmis.

⚠ Lattian vaurioitumista (esim. parkettipinta) on varottava laitetta siirrettäessä. Asenna laite lattialle tai tukipinnalle, joka on riittävän vankka tukemaan sen painon. Valitun tilan on myös sovelluttava käyttötarkoitukseen ja oltava riittävän suuri. Varmista, että laite ei ole lämmönlähteen läheisyydessä, että kaikki neljä jalkaa ovat tukevasti kiinni ja että ne tulevat kunnolla kiinni lattiaan; säädä niitä tarvittaessa tilanteen vaatimalla tavalla. Tarkasta vesivaa’an avulla, että laite on täysin vaakasuorassa. Odota vähintään kaksi tuntia ennen kuin kytket laitteen päälle, jotta kylmäainepiiri toimisi tehokkaasti.

⚠ VAROITUS: Kun asemoi laitteen, varmista, että virtajohto ei tartu kiinni tai vaurioidu.

⚠ VAROITUS: Laite on asennettava valmistajan ohjeiden mukaisesti, ettei laitteen epävakaas, asettelu tai kiinnitys aiheuta vahinkoja.

Jääkaappia ei saa sijoittaa siten, että kaasulieden metalliputki tai metalliset kaasu- tai vesiputket tai sähköjohdot ovat kosketuksissa jääkaapin takaseinään (lauhduttimen kierukka).

⚠ Riittävän ilmanvaihdon varmistamiseksi jätä laitteen kummallekin sivulle ja yläpuolelle tyhjää tilaa. Laitteen takaosan ja seinän väliin tulisi jättää 50 mm:n rako, jotta estettäisiin pääsy kuumille pinnoille. Tätä pienempi etäisyys lisää tuotteen energiankulutusta.

### **SÄHKÖASIOITA KOSKEVAT VAROITUKSET**

⚠ Laite on voitava kytkeä irti sähköverkosta irrottamalla pistoke pistorasiasta, jos se on saavutettavissa, tai pistorasiaa ennen asetetusta moninapaisesta kytkimestä kytkentöjä koskevien määräysten mukaisesti. Laite on maadoitettava kansallisten, sähköistä turvallisuutta koskevien turvamääräysten mukaisesti.

⚠ Älä käytä jatkojohtoja, jakorasioita tai adaptereita. Kun asennus on tehty, sähköosat eivät saa olla käyttäjän ulottuvilla. Älä käytä laitetta kun olet märkä tai kun olet paljain jaloin.

Älä käytä tätä laitetta, jos virtajohto tai pistoke on vahingoittunut, jos

laite ei toimi kunnolla tai jos se on vaurioitunut tai pudonnut.

⚠ Jos virtajohto on vahingoittunut, sen tilalle on vaihdettava toinen samanlainen; vaarojen välttämiseksi vaihdon saa suorittaa valmistaja, valmistajan huoltopalvelu tai vastaava pätevä henkilöstö – sähköiskuvaara.

⚠VAROITUS: Älä sijoita useita siirrettäviä pistorasioita tai siirrettäviä virtalähteitä laitteen taakse.

### **PUHDISTUS JA HUOLTO**

⚠VAROITUS: Varmista, että laite on sammutettu ja että se on irrotettu sähkövirrasta ennen mihinkään huoltotoimenpiteisiin ryhtymistä. Henkilövahinkojen ehkäisemiseksi on käytettävä suojakäsineitä (haavojen syntymisen vaara) ja turvakengkiä (ruhjevammojen vaara); käsittelyyn tarvitaan kahta henkilöä (kuormituksen vähentämiseksi); älä koskaan käytä höyrypesuria (sähköiskuvaara).

Muiden kuin ammattilaisten suorittamat korjaukset, joihin ei ole valmistajan lupaa, saattavat aiheuttaa turvallisuus- ja terveystorjuntariskejä, joista valmistaja ei ole mitenkään vastuussa. Muiden kuin ammattilaisten suorittamista korjauksista ja huoltotoimenpiteistä aiheutuvat viat tai vauriot eivät kuulu takuun piiriin missään tapauksessa; takuehdot on ilmoitettu yksikön mukana toimitetussa asiakirjassa.

⚠ Älä käytä hankaavia tai voimakkaita puhdistusaineita kuten lasinpesusuihkeita, hankausaineita, syttyviä nesteitä, puhdistusvähittäjä, pesuainetiivisteitä, valkaisuaineita tai petrolipohjaisia tuotteita sisältäviä puhdistusaineita muoviosiin, sisäosiin ja luukun tiivisteisiin tai vuorauksiin. Älä käytä paperiliinoja, hankaussieniä tai muita hankaavia puhdistusvälineitä.

### **PAKKAUSMATERIAALIEN HÄVITTÄMINEN**

Pakkaus on valmistettu 100-prosenttisesti kierrätettävästä materiaalista ja siinä on kierrätysmerkki ♻. Pakkauksen osia ei saa heittää roskeen vaan ne on hävitettävä paikallisten jätehuoltoviranomaisten määräysten mukaisesti.

### **KODINKONEIDEN HÄVITTÄMINEN**

Tämä laite on valmistettu kierrätettävistä tai uusiokäyttöön kelpaavista materiaaleista. Hävitä laite paikallisten jätehuoltomääräysten mukaisesti.

Lisätietoja sähkökäyttöisten kodinkoneiden käsittelystä, materiaalin keräämisestä ja kierrätyksestä saat paikallisilta viranomaisilta, jätehuollosta tai liikkeestä, josta laite on ostettu. Tämä laite on merkitty EU:n sähkö- ja elektroniikkaromua koskevan direktiivin 2012/19/EU (WEEE) sekä sähkö- ja elektroniikkaromusta vuonna 2013 annetun asetuksen mukaisesti (sellaisena kuin se on muutettu). Varmistamalla, että tuote poistetaan käytöstä asianmukaisesti, voidaan auttaa estämään ympäristö- ja terveyshaittoja.

Symboli  tuotteessa tai sen asiakirjoissa tarkoittaa, ettei laitetta saa hävittää kotitalousjätteiden mukana. Sen sijaan tuote on toimitettava sähkö- ja elektroniikkakomponenttien keräys- ja kierrätyspisteeseen.

## ENERGIANSÄÄSTÖNEUVOJA

Asenna laite kuivaan, hyvin ilmastoituun tilaan, kauas lämmönlähteistä (lämpöpattereista, liesistä jne.) ja suojaan suoralta auringonvalolta. Käytä tarvittaessa eristelevyä.

Noudata asennusohjeita riittävän ilmanvaihdon varmistamiseksi.

Tuotteen takaosan puutteellinen ilmanvaihto lisää energiankulutusta ja vähentää jäähdystystehoa.

Oven avaaminen usein saattaa nostaa energian kulutusta.

Laitteen sisälämpötilaan ja energiankulutukseen saattaa vaikuttaa myös ympäristön lämpötila sekä laitteen sijainti. Huomioi nämä tekijät säätäessäsi lämpötila-asetusta. Availle ovea mahdollisimman vähän.

Kun sulatat pakastettuja elintarvikkeita, laita ne jääkaappiin. Pakastettujen tuotteiden alhainen lämpötila jäähdyttää jääkaapissa olevia elintarvikkeita.

Anna lämpimien ruokien ja juomien jäähtyä ennen niiden laittamista laitteeseen.

Jääkaapin hyllyjen sijoittelulla ei ole vaikutusta energiankulutukseen. Elintarvikkeet tulisi sijoittaa hyllyille siten, että ilma pääsee kiertämään (elintarvikkeet eivät saa koskettaa toisiaan, ja elintarvikkeiden ja takaseinän väliin on jätettävä rako).

Saat lisätilaa pakasteiden säilytystä varten irrottamalla korit tai Stop Frost -hyllyn, jos sellainen on.

Älä huolestu kompressorista tulevasta äänistä; ne ovat normaaleja toimintaan liittyviä ääniä.

Tämä tuote sisältää energiateholuokan F valolähteen.



# ENSIMMÄINEN KÄYTTÖKERTA

- Odota vähintään kaksi tuntia asennuksen jälkeen ennen kuin kytket laitteen verkkovirtaan. Kytke laite verkkovirtaan ja käynnistä se kääntämällä lämpötilan valitsinta. Odota laitteen virran kytkemisen jälkeen 4–6 tuntia, että laite saavuttaa oikean säilytyslämpötilan normaalille täyttömäärälle.
- Jääkaapissasi saattaa tuntua hajua, kun käytät sitä ensimmäistä kertaa. Tämä on normaalia ja hajua häipyy kun jääkaappi alkaa jäähtyä.

## KÄYTTÖÄ KOSKEVIA TIETOJA

### Termostaatin asetukset

- Pakastimetomissa (pelkkä jääkaappitila) ei ole pakastinosastoa, mutta ne pystyvät viilentämään alle 5 °C:een.
- Termostaatti säätää jääkaappiosaston sisälämpötilan automaattisesti. Kiertämällä nuppia asennosta 1. asentoon 5. saadaan kylmempiä lämpötiloja.
- « • » asento ilmoittaa, että termostaatti on suljettu eikä laite viilennä.
- Elintarvikkeiden lyhytaikaista säilyttämistä varten pakastin/jääkaappiosastossa voit asettaa nupin minimi- ja keskiasennon väliin. (1-3)
- Elintarvikkeiden pitkäaikaista säilyttämistä varten voit asettaa nupin keskiasentoon. (3-4)

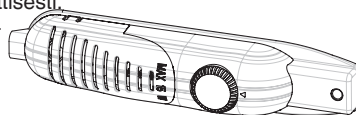

### Lämpötilan asetuksia koskevat varoitukset

- Pakastimetomissa (pelkkä jääkaappitila) ei ole pakastinosastoa, mutta ne pystyvät viilentämään jopa 4 - 6 °C:een.
- Ympäristön lämpötila, juuri säilytykseen laitettujen tuoreiden elintarvikkeiden lämpötila sekä oven avaamistiheys vaikuttaa jääkaapin lämpötilaan. Muuta lämpötila-asetusta tarpeen vaatiessa.
- Tehokkuuden kannalta katsoen ei ole suositeltavaa käyttää jääkaappia kylmemmissä lämpötiloissa kuin 10 °C.
- Termostaattia asettaessa on otettava huomioon kuinka usein laitteen ovea avataan ja suljetaan, jääkaapissa säilytettävien elintarvikkeiden määrä sekä ympäristö, johon jääkaappi sijoitetaan.
- Kun laite kytketään päälle ensimmäisen kerran, anna sen käydä 24 tuntia, jotta se saavuttaisi suuren ruokamäärän säilyttämiseen tarvittavan lämpötilan. Tänä aikana ovea ei saa avata, eikä laitteen sisällä saa säilyttää suurta ruokamäärää.
- Irrota laitteen kytkentä sähkökatkon aikana kompressorin vaurioitumisen ehkäisemiseksi. Kun sähköt palaavat, kytke laite uudelleen vasta 5–10 minuutin kuluttua. Tämä auttaa ehkäisemään laitteen komponenttien vahingoittumista.
- Laitteesi on suunniteltu toimimaan standardeissa ilmoitettujen lämpötilarajoitusten puitteissa arvokyltissä ilmoitetun ilmastoluokan mukaisesti. Jääkaappia ei tule käyttää ympäristössä, joka ei vastaa ilmoitettuja lämpötilarajoituksia. Tällainen käyttö laskisi laitteen jäähdystystehoa.
- Tämä laite on suunniteltu käytettäväksi ympäristössä, jonka lämpötila on 10 °C - 43 °C.

Ilmastoluokka	Ymp. T. (°C)
SN:	10–32 °C
ST:	16 – 38 °C;
N:	16 – 32 °C
T:	16 – 43 °C

# RUOAN SÄILYTYS

- Kosteuden ja huurteen kehittymisen ehkäisemiseksi älä koskaan laita jääkaappiin avonaisissa astioissa olevia nesteitä. Huurre pyrkii keskittymään haihtuvan nesteen kylmimpiin osiin ja ajan kuluessa laitteesi tarvitsee useammin suoritettavaa sulattamista.
- Älä koskaan laita lämpimiä ruokia jääkaappiin. Lämpimän ruoan tulee antaa jäähtyä huoneenlämpöiseksi ja se tulee sijoittaa jääkaappiin siten, että ilma pääsee kiertämään riittävästi jääkaappiosastossa.
- Varmista, että mikään ei kosketa laitteen takaseinää, sillä tällöin kehittyisi huurretta ja pakkaus takertuu siihen. Älä avaa jääkaapin ovea usein.
- Suosittelemme käärimään lihan ja peratun kalan löysästi pakkaukseen ja asettamaan ne lasihyllylle, juuri vihanneslaatikon yläpuolelle, missä ilma on viileintä, sillä tällöin säilymisolosuhteet ovat parhaimmat.
- Säilytä irralliset hedelmät ja vihannekset vihannes- ja hedelmälaatikoissa.
- Älä laita jääkaappiin märkiä vihanneksia.
- Kaikkien elintarvikkeiden säilytysajat riippuvat niiden alkuperäisestä laadusta sekä katkeamattomasta kylmäsäilytyksestä ennen jääkaappiin laittamista.
- Jotta tuotteet eivät saastuttaisi toisiaan, älä säilytä lihatuotteita yhdessä hedelmien ja vihannesten kanssa. Lihasta tippuvat nesteet saattavat saastuttaa muita jääkaapissa olevia tuotteita. Lihatuotteet on pakattava ja hyllyille valuneet nesteet puhdistettava.
- Älä laita ruokaa ilmanottoaukon eteen.
- Käytä pakatut tuotteet ennen niiden viimeistä käyttöpäivää.

## PUHDISTUS JA HUOLTO

- Irrota laitteen sähkökytkentä ennen sen puhdistamiseen ryhtymistä.
- Älä puhdista laitetta kaatamalla siihen vettä.
- Varmista, että lamppukoteloon ja muihin sähkökomponentteihin ei pääse vettä.
- Jääkaappiosasto tulee puhdistaa säännöllisesti natriumbikarbonaatista ja haaleasta vedestä valmistetulla liuoksella.
- Pese lisävarusteet erikseen saippualla ja vedellä. Älä pese niitä astianpesukoneessa.
- Älä käytä hankaavia tuotteita, puhdistusaineita tai saippuuita. Huuhtelee pesemisen jälkeen puhtaalla vedellä ja kuivaa huolellisesti. Kun olet suorittanut puhdistamisen, kytke pistoke uudelleen sähköverkkoon kuivin käsin.
- Puhdista lauhdutin harjalla vähintään kaksi kertaa vuodessa. Tämä auttaa säästämään energiakustannuksissa ja nostaa tuottavuutta.



### Pakasteiden sulattaminen

- Jääkaappiosasto sulattaa automaattisesti toimintansa aikana ; sulatusvesi kerääntyy haihdutussäiliöön ja haihtuu automaattisesti.
- Haihdutussäiliö ja sulatusveden tyhjennysaukko tulee puhdistaa säännöllisesti samoin kuin sulatusveden tyhjennysaukon tulppakin, jotta jääkaapin pohjalle ei kerääntynyt vettä sen sijaan, että se virtaa ulos.
- Voit myös kaataa tyhjennysaukkoon 1/2 lasillista vettä sisäpuolen puhdistamista varten.

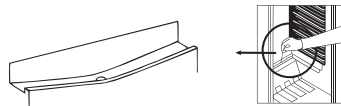

### Lampun vaihtaminen

Kun vaihdat lampun jääkaappiosastoon:

1. Irrota yksikön sähköpistoke pistorasiasta.
2. Irrota kotelon kansi pidikkeistä ruuvitaltalla.
3. Laita tilalle korkeintaan 15 watin lamppu.
4. Laita suojus takaisin paikalleen.
5. Odota 5 minuuttia ennen kuin kytket pistokkeen uudelleen ja viet termostaatin alkuperäiseen asentoonsa.

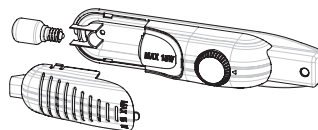

### LED-lampun vaihtaminen

Jos jääkaapissasi on LED-valo, ota yhteyttä asiakaspalveluun, sillä tällaisen lampun saa vaihtaa ainoastaan valtuutettu henkilökunta.



# KULJETTAMINEN JA ASENNUSPAIKAN MUUTTAMINEN

- Alkuperäispakkaus ja paisutetusta polystyreenistä valmistetut osat (PS) voidaan haluttaessa säilyttää.
- Kuljetuksen ajaksi laite tulisi kytkeä paikalleen leveällä hinnalla tai vahvalla köydellä. Kuljettamista varten on noudatettava aaltopahviin kirjoitettuja ohjeita.
- Ennen kuljettamiseen tai asennuspaikan muuttamiseen ryhtymistä on kaikki liikkuvat esineet (esim. hyllyt, vihanneslaatikko, jne.) poistettava laitteesta tai kiinnitettävä siten, että ne eivät pääse vahingoittumaan.

*Jääkaappia on kuljettava pystysuorassa asennossa.*

## Oven laittaminen takaisin paikalleen

- Jääkaapin oven avaussuuntaa ei ole mahdollista muuttaa, jos jääkaapin oven kahvat on asennettu oven etupintaan.
- Oven avaussuuntaa on mahdollista muuttaa malleissa, joissa ei ole kahvoja.
- Jos jääkaappisi oven avaussuuntaa on mahdollista muuttaa, ota yhteyttä lähimpään valtuutettuun huoltoliikkeeseen avaussuunnan vaihtamista varten.

# ENNEN HUOLTOLIIKKEESEEN SOITTAMISTA

Jos jääkaappi ei toimi odotetulla tavalla, tarkasta alla oleva lista ennen kuin otat yhteyttä sähkötekniikkoon tai huoltopalveluun.

### Mitä tehdä jos jääkaappisi ei toimi:

#### Tarkista seuraavat seikat:

- Jääkaapin pistoke on kiinnitetty ja jääkaappi on laitettu päälle.
- Sulake ei ole palanut eikä kyseessä ole sähkökatko.
- Termostaatin asetus on asennossa « • ».
- Pistorasiassa on vikaa. Voit tarkastaa tämän kytkemällä kyseiseen pistorasiaan jonkin toisen laitteen, jonka tiedät varmasti toimivan.

### Mitä tehdä jos jääkaappisi toimii huonosti:

#### Tarkista seuraavat seikat:

- Laitteessa ei ole liikaa elintarvikkeita.
- Ovet on suljettu kunnollisesti.
- Lauhduttimessa ei ole pölyä.
- Laitteen takana ja sivuilla on tarpeeksi tilaa ilman kierrolle.

### Jos jääkaapin käyntiääni on liian meluisa

#### Normaalit äänet

- Särähtely (jään särkyminen): (No frost / frost free -laitteet)
- Automaattisen sulatuksen aikana. Kun laite kylmenee tai lämpiyä (johtuu laitteen materiaalin lämpölaajenemisesta).
- Lyhyt naksahdus: Kuuluu kun termostaatti kytkee kompressorin pois päältä.

#### Kompressorin äänet

- Normaalit moottorista kuuluva ääni: Tämä ääni tarkoittaa, että kompressorit toimii normaalisti.
- Kompressorista saattaa kuulua enemmän melua lyhyen aikaa silloin, kun se käynnistetään ensimmäisen kerran.

#### Kupliva ja läiskyvä ääni:

- Tämä ääni johtuu jääkaapin ja pakastimen putkistossa virtaavasta aineesta.

### Jos jääkaapin käyntiääni on liian meluisa

- Asetetun jäähdytystason säilyttämiseksi kompressorit saattaa käynnistyä silloin tällöin. Tällöin jääkaapista kuuluu ääniä, jotka kuuluvat normaalisti sen toimintaan. Kun haluttu jäähdytystaso on saavutettu, äänet hiljenevät automaattisesti.

**Jos ääni jatkuu:**

- Jos et käytä jääkaappiasi pitkään aikaan (esim. kesälomilla), laita termostaatti asentoon “•”. Onko laitteesti tukevasti paikallaan? Onko sen jalat säädetty oikein?
- Onko jääkaapin takana jotain?
- Tärisevätkö hyllyt tai hyllyillä olevat astiat? Aseta hyllyt ja/tai astiat paremmin paikalleen

**jos näin on.**

- Tärisevätkö jääkaapin päälle sijoitetut esineet?

**Jos kuulet jotain muuta melua, varmista että:**

- Laite on vaakatasossa.
- Mikään ei koske laitteen takaseinään.
- Laitteen päällä olevat esineet eivät tärise.

**Veden virtauksesta kuuluva ääni:** (No frost / frost free -laitteet) Sulatuksen aikana normaalisti haihdutustastiaan valuvan veden ääni. Tämä ääni kuuluu sulatuksen aikana.

**Ilmavirtauksesta kuuluva ääni:** Jos laitteessa on tuuletin pakastimessa / jäähdyttimessä / kaapin alaosassa.

- Tämä ilman kierrosta johtuva ääni kuuluu jääkaapissa järjestelmän normaalin toiminnan aikana.

**Jos laitteesta kuuluu ääntä:**

Jäähdytyspiirissä kiertävä jäähdytyskaasu saattaa aiheuttaa hienoista (kuplivia) ääntä silloinkin, kun kompressori ei ole käynnissä. Se on täysin normaalia. Jos ääni on erilaista, varmista että:

- Laite on vaakatasossa.
- Mikään ei koske laitteen takaseinään.
- Laitteen päällä tai sen sisällä olevat esineet eivät tärise.

**Jos jääkaapin alaosassa on vettä:****Tarkista seuraavat seikat:**

- Sulatusveden tyhjennysaukko ei ole tukossa (käytä tyhjennystulppaa tyhjennysaukon puhdistamiseen).

**Jos jääkaappisi ei jäähdytä tarpeeksi:**

- Jääkaappisi on suunniteltu toimimaan tiettyjen ympäristöä koskevien lämpötilarajoitusten puitteissa, arvokyltissä ilmoitetun ilmastoluokan mukaisesti. Ei ole suositeltavaa käyttää jääkaappia ilmoitettujen lämpötila-arvojen ulkopuolella.

**Suosituksia**

- Jos laite on kytketty irti tai sen pistoke on irrotettu, odota vähintään 5 minuuttia ennen sen kytkemistä tai uudelleen käynnistämistä, kompressorin vahingoittumisen ehkäisemiseksi.
- Jos et käytä jääkaappiasi pitkään aikaan (esim. kesälomilla), irrota pistoke. Puhdista jääkaappisi puhdistusohjeiden mukaisesti ja jätä ovi auki kosteuden ja hajujen estämiseksi.
- Jos ongelma jatkuu yllä mainittujen ohjeiden noudattamisen jälkeen, ota yhteyttä lähimpään valtuutettuun huoltoliikkeeseen.
- Hankkimasi laite on tarkoitettu yksinomaan kotitalouskäyttöön. Se ei sovellu kaupalliseen tai yhteiskäyttöön. Jos kuluttaja käyttää laitetta tästä poikkeavalla tavalla, valmistaja ja jälleenmyyjä eivät ole vastuussa mistään korjauksista tai vioista takuuajana.

# LAITTEEN OSAT JA OSASTOT

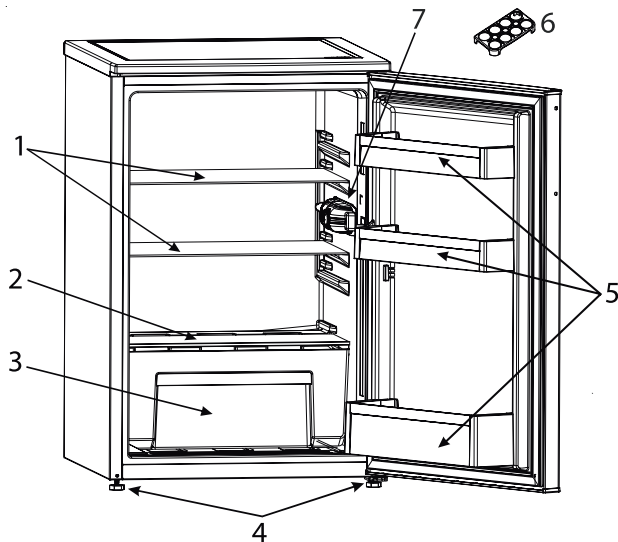

Tässä esittelyssä annetaan tietoa ainoastaan laitteen osista.  
Osat saattavat vaihdella laitteen mallista riippuen.

1. Jääkaapin hylly
2. Vihanneslaatikon kansi
3. Vihanneslaatikko
4. Tasapainotusjalat

5. Ovihylly
6. Munateline
7. Jääkaapin sisävalo & Termostaatti

# DROŠĪBAS NORĀDIJUMI

# NOTEIKTI JĀIZLASA UN JĀIEVĒRO

Pirms ierīces lietošanas rūpīgi izlasiet šos drošības norādījumus. Saglabājiet šos norādījumus turpmākām uzziņām.

Šī rokasgrāmata un pati ierīce sniedz svarīgus drošības brīdinājumus, kas ir jāizlasa un vienmēr jāievēro. Ražotājs neuzņemas atbildību par bojājumiem, kas radušies nepiemērotas lietošanas vai nepareizu vadības elementu iestatīšanas dēļ.

⚠ **Ļoti maziem bērniem (0-3 gadi) jāatrodas drošā attālumā no ierīces. Maziem bērniem (3-8 gadi) jāatrodas drošā attālumā no ierīces, ja vien tie netiek nepārtraukti uzraudzīti. Bērni no 8 gadu vecuma un personas ar fiziskiem, jušanas vai garīgiem traucējumiem vai bez pieredzes un zināšanām var lietot šo ierīci, ja tās tiek uzraudzītas vai instruētas par ierīces drošu lietošanu un izprot ar to saistītos riskus. Bērni nedrīkst spēlēt ar ierīci. Ierīces tīrīšanu un apkopi nedrīkst veikt bērni bez pieaugušo uzraudzības. Bērniem no 3 līdz 8 gadiem ir atļauts ievietot un izņemt produktus no saldēšanas ierīcēm.**

## **ATĻAUTĀ LIETOŠANA**

⚠ **UZMANĪBU!** Ierīci nav paredzēts darbināt ar ārēju slēdža ierīci, kā taimeru vai atsevišķu tālvadības sistēmu.

⚠ Šo ierīci ir paredzēts izmantot sadzīvē un tamlīdzīgi, piemēram:

personāla virtuves zonā veikalos, birojos un citās darba vidēs; zemnieku saimniecībās; klientu istabās viesnīcās, moteļos un citās līdzīga tipa apmešanās vietās.

⚠ Šī ierīce nav paredzēta profesionāliem nolūkiem. Neizmantojiet ierīci ārpus telpām.

⚠ Ierīcē uzstādītā spuldzīte ir speciāli paredzēta sadzīves tehnikai un nav piemērota izmantošanai kā gaismeklis telpu izgaismošanai (EK Regula 244/2009).

⚠ Ierīce ir piemērota izmantošanai vietās, kur istabas temperatūra ir turpmāk norādītajā amplitūdā atbilstoši klimata klasei, kas norādīta uz datu plāksnītes. Ierīce var darboties nepareizi, ja tā ir ilgstoši atstāta vidē, kuras temperatūra ir ārpus norādītās amplitūdas.

Klimatiskā klase, vides temperatūras:

SN: No 10 līdz 32 °C;

N: No 16 līdz 32 °C

ST: No 16 līdz 38 °C;

T: No 16 līdz 43 °C



Šī ierīce nesatur CFC. Dzesētāja kontūrā ir R600a (ogļūdeņradis).

Ierīces ar izobutānu (R600a): izobutāns ir dabīga gāze, kas neietekmē apkārtējo vidi, bet ir uzliesmojoša.

Tāpēc pārliecinieties, vai dzesētāja kontūra caurules nav bojātas, it īpaši pirms

dzēsētāja kontūra  
iztukšošanas.

⚠ BRĪDINĀJUMS! Nesabojājiet  
ierīces dzēsēšanas kontūra  
caurules.

⚠ BRĪDINĀJUMS! Pārlicinieties,  
lai ventilācijas lūkas ierīces korpusā  
vai iebūvētajā struktūrā nebūtu  
nosprostotas.

⚠ BRĪDINĀJUMS! Lai paātrinātu  
atkausēšanu, neizmantojiet  
mehāniskus, elektriskus vai  
ķīmiskus līdzekļus, izņemot  
ražotāja ieteiktos.

⚠ BRĪDINĀJUMS! Nelietojiet un  
nenovietojiet elektroierīces šīs  
ierīces nodalījumos, ja tās nav tieši  
atļāvis ražotājs.

⚠ BRĪDINĀJUMS! Ledus gatavotāji  
un/vai ūdens dozatori, kas nav tieši  
savienoti ar ūdensapgādi, ir  
jāuzpilda tikai ar dzeramo ūdeni.

⚠ BRĪDINĀJUMS! Automātiskajiem  
ledus gatavotājiem un/vai ūdens  
dozatoriem jābūt savienotiem ar  
ūdens padevi, kas piegādā tikai  
dzeramo ūdeni ar spiedienu no  
0,17 līdz 0,81 MPa (1,7 un 8,1 bāri).

⚠ Neuzglabājiet ierīcē sprāgstošas  
vielas, piemēram, aerosola  
baloniņus, un nenovietojiet  
benzīnu vai citus uzliesmojošus  
materiālus tuvu tai.

⚠ Nenorijiet ledus paku saturu  
(nav toksisks; dažos modeļos).  
Neēdiet ledus kubiņus vai ledu uz  
kociņiem tūlīt pēc izņemšanas no  
saldētavas, jo tādējādi var gūt  
apsaldējumus.

⚠ Izstrādājumos, kuros ir  
paredzēts izmantot gaisa filtru, kas  
pieejams ventilatora pārsega

iekšpusē, filtram vienmēr jāatrodas  
vietā, kad darbojas ledusskapis.

⚠ Saldētavas nodalījumā  
neglabājiet stikla konteinerus ar  
šķidrumiem, jo tie var saplīst.

Nenosprostojiet ventilatoru (ja  
iekšauts) ar pārtikas precēm.

Pēc pārtikas ievietošanas  
pārbaudiet, vai nodalījumu, it īpaši  
saldētavas, durvis aizveras pareizi.

⚠ Bojāts grozs pēc iespējas drīzāk  
jānomaina.

⚠ Ledusskapja nodalījumu  
izmantojiet tikai svaigas pārtikas  
uzglabāšanai, bet saldētavas  
nodalījumu — tikai saldētas  
pārtikas uzglabāšanai, svaigas  
pārtikas saldēšanai un ledus  
kubiņu gatavošanai.

⚠ Izvairieties no neiesaiņotas  
pārtikas uzglabāšanas tiešā  
saskarē ar ledusskapja vai  
saldētavas iekšējām virsmām.

Ierīcēm var būt speciālie nodalījumi  
(svaigo produktu nodalījums,  
nulles grādu kārbas...).

Ja vien konkrētā izstrādājuma  
bukletā nav norādīts citādi, tos var  
izņemt, saglabājot līdzvērtīgu  
sniegumu.



C-pentānu izmanto kā  
pūšanas vielu izolācijas  
putās, un tā ir uzliesmojoša  
gāze.

Zemāk ir norādīti piemērotākie  
ierīces nodalījumi, kuros jāuzglabā  
konkrētu veidu pārtikas produkti,  
ņemot vērā dažādo ierīces  
nodalījumu atšķirīgo temperatūru.

1) Ledusskapja nodalījuma  
augšdaļa un durvis —  
temperatūras zona: Paredzēta

tropisko augļu, konservu, dzērienu, olu, mērču, marinētu dārzeņu, sviesta, ievārījuma uzglabāšanai

2) Ledusskapja nodalījuma vidusdaļa — atdzesēšanas zona: Paredzēta siera, piena, piena produktu, delikatešu, jogurta uzglabāšanai

3) Ledusskapja nodalījuma apakšdaļa — zemākās temperatūras zona: Paredzēta auksto uzkožamo, saldo ēdienu, gaļas un zivju, siera kūkas, svaigu makaronu ēdienu, skāba krējuma, pesto/salsas mērces, mājās gatavotu ēdienu, smalkmaizīšu krēma, pudiņu un krēmsiera uzglabāšanai

4) Augļu un dārzeņu atvilktnē ledusskapja nodalījuma apakšā: Paredzēta dārzeņu un augļu uzglabāšanai (izņemot tropiskos augļus)

5) Atdzesēšanas nodalījums: Uzglabājiet gaļu un zivis tikai aukstākajā atvilktnē. Lai izvairītos no pārtikas piesārņojuma, lūdzu, ievērojiet tālāk norādīto.

– Durvju ilgstoša atstāšana vaļā var būtiski paaugstināt temperatūru ierīces nodalījumos.

– Regulāri notīriet virsmas, kas var saskarties ar pārtiku un sasniedzamām drenāžas sistēmām.

– Iztīriet ūdens tvertnes, ja tās nav lietotas 48 stundu laikā; izskalojiet ūdens apgādes sistēmai pieslēgto ierīces ūdens sistēmu, ja ūdens nav pievadīts 5 dienas.

– Uzglabājiet ledusskapī jēlu gaļu un zivis piemērotos traukos, lai

neļautu tiem saskarties ar citu pārtiku.

– Divu zvaigznišu saldētas pārtikas nodalījumi ir piemēroti iepriekš sasaldētas pārtikas uzglabāšanai, saldējuma uzglabāšanai vai pagatavošanai un ledus gabaliņu pagatavošanai.

– Nesasaldējiet svaigu pārtiku vienas, divu vai trīs zvaigznišu nodalījumos.

– Ja saldēšanas ierīce ilgstoši ir atstāta tukša, izslēdziet to, atkausējiet, iztīriet, nosusiniet un atstājiet ierīces durvis atvērtas, lai nepieļautu pelējuma veidošanos ierīcē.

## **UZSTĀDĪŠANA**

⚠ Ierīces pārvietošana un uzstādīšana jāveic vismaz diviem cilvēkiem - pastāv savainojumu risks. Izmantojiet aizsargcimdus visos izsaiņošanas un uzstādīšanas darbos - pastāv risks sagriezties.

⚠ Uzstādīšanu, tostarp ūdens pievada pieslēgšanu (ja tāds ir), kā arī elektrisko savienojumu izveidi un remontu drīkst veikt tikai kvalificēts tehniķis. Nelabojiet un nomainiet ierīces detaļas, ja vien tas nav tieši norādīts lietotāja rokasgrāmatā. Neļaujiet bērniem atrasties ierīces montāžas vietas tuvumā. Pēc ierīces izsaiņošanas pārliedziniet, vai pārvadāšanas laikā tā nav bojāta. Problēmu gadījumā sazinieties ar izplatītāju vai tuvāko pēcpārdošanas apkalpošanas centru.

Pēc ierīces montāžas novietojiet iepakojuma materiālus (plastmasas un polistirola daļas u.c.) bērniem

nepieejamā vietā - pastāv nosmakšanas risks. Pirms ierīces uzstādīšanas tai jābūt atvienotai no elektrotīkla – pastāv strāvas trieciena risks.

Uzstādīšanas laikā raugiet, lai ierīce nesabojātu barošanas kabeli – pastāv aizdegšanās un strāvas trieciena risks. Ieslēdziet ierīci tikai tad, kad montāža pabeigta.

⚠ Uzmanieties, lai ierīces pārvietošanas laikā nesabojātu grīdu (piemēram, parketu). Uzstādiet un nolīmeņojiet ierīci uz grīdas, kas spēj izturēt ierīces svaru, vietā, kas ir piemērota iekārtas izmēram un lietošanas veidam. Pārlicinieties, vai tā neatrodas tuvu siltuma avotam un vai visas četras pēdas ir stabilas un saskaras ar grīdu, nepieciešamības gadījumā piergulējiet tās un ar līmeņrādi pārbaudiet ierīces līmeņojumu. Pirms ierīces ieslēgšanas pagaidiet vismaz divas stundas, lai pārlicinātos, vai dzesēšanas kontūra darbojas efektīvi.

⚠ **BRĪDINĀJUMS!** Novietojot ledusskapi, sekojiet, lai netiktu saspīests vai bojāts tā barošanas kabelis.

⚠ **BRĪDINĀJUMS!** Lai izvairītos no nestabilitātes riska, ierīces novietošana vai nostiprināšana ir jāveic saskaņā ar ražotāja norādījumiem.

Ir izliegts novietot ledusskapi tā, ka gāzes plīts metāla šļūtene, metāla gāzes vai ūdens caurules vai arī elektrības kabeli saskaras ar

ledusskapja aizmugurējo sienu (kondensatora spoli).

⚠ Lai nodrošinātu nepieciešamo ventilāciju, atstājiet brīvu vietu abās pusēs ierīcei un virs tās. Lai izvairītos no saskarsmes ar karstām virsmām, attālumam no ierīces aizmugures līdz sienai aiz tās jābūt vismaz 50 mm. Šī attāluma samazināšana palielinās izstrādājuma elektrības patēriņu.

### **ELEKTRISKIE BRĪDINĀJUMI**

⚠ Jānodrošina iespēja atvienot ierīci no strāvas padeves, to vienkārši atslēdzot, ja pieejama kontaktdakša, vai ar divpolu slēdzi, kas uzstādīts pirms kontaktlīdzes pēc elektroinstalācijas noteikumiem, un ierīcei jābūt zemētai atbilstoši valsts elektrības drošības standartiem.

⚠ Neizmantojiet pagarinātājus vai vairākspraudņu kontaktlīdzes vai adapterus. Pēc ierīces uzstādīšanas tās elektriskās sistēmas daļas nedrīkst būt pieejamas. Neizmantojiet ierīci ar mitrām rokām vai basām kājām. Nelietojiet šo ierīci, ja bojāts tā strāvas kabelis vai kontaktdakša, ja tā nedarbojas pareizi vai tā ir bojāta vai tikusi nomesta.

⚠ Ja padeves kabelis ir bojāts, tas jāaizvieto ar identisku, nomaīņa jāveic ražotājam, tā servisa aģentam vai līdzīgas kvalifikācijas personai, lai izvairītos no bīstamības – strāvas trieciena riska.

⚠ **BRĪDINĀJUMS!** Nenovietojiet ledusskapja aizmugurē pagarinātāju ar sadalītāju vai pārvietojamu barošanas avotu.

## TĪRĪŠANA UN APKOPE

 **BRĪDINĀJUMS!** Pirms sākt apkopi, noteikti izslēdziet ierīci un atvienojiet no barošanas avota. Lai negūtu traumu, izmantojiet aizsargcimodus (brūču gūšanas risks) un aizsargapavus (saspiešanas risks); ierīci jāpārviesto divatā (slodzes mazināšana). Nekādā gadījumā nelietojiet tvaika tīrīšanas ierīces (pastāv elektrotraumas gūšanas draudi).

Neprofesionāli remontdarbi, ko nav apstiprinājis ražotājs, var apdraudēt veselību un drošību, par ko ražotājs neuzņemsies atbildību. Uz jebkādiem defektiem vai bojājumiem, ko izraisījis neprofesionāli veikts remonts vai apkope, neattieksies garantija, kuras noteikumi ir izklāstīti dokumentā, kas pievienots šai ierīcei.

 Neizmantojiet abrazīvus vai raupjus tīrīšanas līdzekļus, piemēram, stikla tīrīšanas līdzekļus, uzliesmojošus šķidrums, tīrāmos vaskus, koncentrētus mazgāšanas līdzekļus, balinātājus vai tīrāmos līdzekļus, kuru sastāvā ir naftas produkti, plastmasas daļu, ierīces iekšpusē un starpliku tīrīšanai. Neizmantojiet papīra dvieļus, tīrāmos sūkļus vai citus raupjus tīrīšanas līdzekļus.

## IĒPAKOJUMA MATERIĀLU UTILIZĀCIJA

Iepakojuma materiāls ir 100% pārstrādājams un tiek apzīmēts ar otrreizējās pārstrādes simbolu . Tādēļ dažādas iepakojuma daļas jāutilizē atbildīgi un saskaņā ar vietējiem atkritumu apsaimniekošanas noteikumiem.

## MĀJSAIMNIECĪBAS IERĪČU UTILIZĀCIJA

Ši ierīce ir izgatavota no pārstrādājamiem un atkārtoti izmantojamiem materiāliem.

Utilizējiet to saskaņā ar vietējiem atkritumu apsaimniekošanas noteikumiem.

Plašāku informāciju par lietotu sadzīves ierīču apstrādi, atjaunošanu un pārstrādi varat saņemt vietējā attiecīgajā iestādē, pie atkritumu savākšanas pakalpojumu sniedzējiem vai veikalā, kur ierīci iegādājāties. Šī ierīce ir marķēta saskaņā ar Eiropas Savienības Direktīvu 2012/19/ES par elektrisko un elektronisko iekārtu atkritumiem (EEIA) un saskaņā ar 2013. gada Regulu par elektrisko un elektronisko iekārtu atkritumiem (un tās grozījumiem). Nodrošinot šīs ierīces pareizu utilizāciju, varat novērst iespējamo negatīvo vides un cilvēka veselības apdraudējumu.

 simbols uz izstrādājuma vai komplektācijā iekļautajiem dokumentiem norāda, ka šo ierīci nevar izmest sadzīves atkritumos, bet tā ir jānodod pārstrādei elektrisko un elektronisko ierīču savākšanas centrā.



## IETEIKUMI ENERĢIJAS TAUPIŠANAI

Uzstādiet ierīci sausā un labi vēdināmā telpā, pietiekami tālu no jebkura siltuma avota (piemēram, radiatora vai plīts) un vietā, kur tā nav pakļauta saules staru tiešai iedarbībai. Ja nepieciešams, izmantojiet izolējošu plāksni.

Lai nodrošinātu atbilstošu vēdināšanu, izpildiet uzstādīšanas norādījumus.

Nepietiekama ventilācija izstrādājuma aizmugurē palielina enerģijas patēriņu un samazina dzesēšanas efektivitāti.

Bieža durvju atvēršana var palielināt enerģijas patēriņu.

Ierīces iekšējo temperatūru un enerģijas patēriņu var ietekmēt arī istabas temperatūra, kā arī ierīces novietojums. Iestatot temperatūru, jāņem vērā šādi faktori. Iespējami ierobežojiet durvju atvēršanu.

Atkausējot sasaldētu pārtiku, ievietojiet to ledusskapī. Sasaldēto produktu zemā temperatūra atdzesē pārtiku ledusskapī.

Siltiem ēdieniem un dzērieniem pirms ievietošanas ierīcē ļaujiet atdzist.

Plauktu novietojums ledusskapī neietekmē energoefektivitāti. Produkti jānovieto plauktos tā, lai nodrošinātu pareizu gaisa cirkulāciju (pārtika nedrīkst savstarpēji saskarties, turklāt jāsiglabā atstatums starp pārtiku un aizmugurējo sienu).

Saldētas pārtikas uzglabāšanas vietu var palielināt izņemot blīves un sarmas apturēšanas plauktu (ja tāds ir).

Kompresors, darbojoties, rada troksni; tā ir parasta parādība, un par to nav jāraizējas.

Šajā izstrādājumā ir gaismas avots ar energoefektivitātes klasi F.



# PIRMĀ LIETOŠANAS REIZE

- Pēc ierīces uzstādīšanas uzgaidiet vismaz divas stundas, pirms pievienojat ierīci elektrotīklam. Pieslēdziet ierīci elektrotīklam un pagrieziet termostata slēdzi, lai ieslēgtu ierīci. Pēc ierīces ieslēgšanas pagaidiet 4-6 stundas, lai tiktu sasniegta normāli uzpildītai ierīcei nepieciešamā uzglabāšanas temperatūra.
- Kad ledusskapis tiek darbināts pirmo reizi, tajā var būt noteikts aromāts. Tā ir parasta parādība, un aromāts izzagst, kad ledusskapis sāk dzesēšanu.

## INFORMĀCIJA PAR LIETOŠANU

### Termostata iestatīšana

- Dzesētājiem nav saldētavas nodalījuma, bet tie var dzesēt līdz 5°C.
- Termostats automātiski regulē ledusskapja nodalījuma iekšējo temperatūru. Pagriežot pogu no 1. līdz 5. pozīcijai, var iegūt zemāku temperatūru.
- « • » pozīcija norāda, ka termostats ir aizvērts, un dzesēšana nav pieejama.
- Īslaicīgai pārtikas uzglabāšanai saldētavas/ledusskapja nodalījumā pogu var iestatīt starp minimālo un vidējo pozīciju. (1-3)
- Ilgstošai pārtikas glabāšanai, pogu var iestatīt vidējā stāvoklī. (3-4)

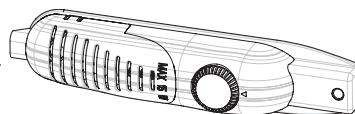

### Temperatūras iestatījumi, brīdinājumi

- Dzesētājiem nav saldētavas nodalījuma, bet tie var dzesēt līdz 4-6 °C.
- Apkārtējās vides temperatūra, tikko ievietoto pārtikas produktu temperatūra un tas, cik bieži durvis tiek atvērtas, ietekmē temperatūru ledusskapī. Ja nepieciešams, mainiet temperatūras iestatījumu.
- Lai saglabātu efektivitāti, nav ieteicams lietot ledusskapi vidē, kur temperatūra ir zemāka par 10 °C.
- Iestatot termostatu, jāņem vērā, cik bieži ierīces durvis tiek atvērtas un aizvērtas, cik daudz ēdiena tiek glabāts ledusskapī, kā arī vide, kurā atrodas ledusskapis.
- Kad ierīce pirmo reizi ir ieslēgta, ļaujiet tai darboties 24 stundas, lai sasniegtu darba temperatūru, kas piemērota lielam pārtikas daudzumam. Šajā laikā neatveriet durvis un neievietojiet lielu daudzumu pārtikas produktu.
- Atvienojiet ierīci no elektrotīkla strāvas padeves pārtraukuma laikā, lai novērstu kompresora bojājumus. Kad strāvas padeve ir atjaunota, 5 –10 minūtes novilciniet ierīces pieslēgšanu. Tas palīdzēs novērst ierīces sastāvdaļu bojājumus.
- Jūsu ierīce ir veidota tā, lai tā darbotos saskaņā ar standartos noteiktajiem apkārtējās vides temperatūras intervāliem atbilstoši klimata klasei, kas norādīta informatīvajā marķējumā. Ledusskapi nav ieteicams darbināt tādā vidē, kas atrodas ārpus noteiktajiem temperatūras diapazoniem. Tas samazinās ierīces dzesēšanas efektivitāti.
- Šī ierīce ir paredzēta lietošanai apkārtējās vides temperatūrā no 10 °C līdz 43 °C.

Klimata klase	Apk. vide T. (°C)
SN:	No 10 līdz 32 °C
ST:	No 16 līdz 38 °C;
N:	No 16 līdz 32 °C
T:	No 16 līdz 43 °C

# PĀRTIKAS PRODUKTU UZGLABĀŠANA

- Lai samazinātu mitrumu un līdz ar to sarmas veidošanos, nekad neievietojiet ledusskapī šķidrumus nenoslēgtos traukos. Aplidojumam ir tendence koncentrēties visaukstākajās iztvaikojošā šķidruma daļās, tādēļ jūsu ierīci ar laiku būs nepieciešama biežāka atkausēšana.
- Nekad nelieciet ledusskapī siltu ēdienu. Siltam ēdienam jāļauj atdzist līdz istabas temperatūrai, un tas ir jāizvieto tā, lai nodrošinātu pienācīgu gaisa cirkulāciju ledusskapja nodalījumā.
- Raugiet, lai neviens priekšmets nav tiešā saskarē ar ierīces aizmugurējo sienu, jo izveidosies sarma, un iepakojums pielsals pie tās. Neatveriet ledusskapja durvis bieži.
- Ieteicams gaļu un tīras zivis vaļīgi ietīt un uzglabāt uz stikla plaukta tieši virs dārzeņu kastes, kur gaiss ir vēsāks, jo šādi tiek nodrošināti vislabākie uzglabāšanas apstākļi.
- Glabājiet augļu un dārzenus bez iesaiņojuma augļu un dārzeņu konteineros.
- Nelieciet ledusskapī slapjus dārzenus.
- Visu pārtikas produktu uzglabāšanas laiks ir atkarīgs no pārtikas sākotnējās kvalitātes un nepārtraukta dzesēšanas cikla pirms uzglabāšanas ledusskapī.
- Nepieļaujiet savstarpējo kontamināciju, neglabājiet gaļas produktus kopā ar augļiem un dārzeniem. Ūdens, kas sūcas no gaļas, var bojāt citus ledusskapī ievietotos produktus. Iepakojiet gaļas produktus un notīrīt noplūdušo šķidrumu no plauktiem.
- Nenovietojiet ēdienu gaisa kanāla priekšā.
- Patērējiet ēdienu iepakojumos pirms norādītā derīguma termiņa beigām.

# TĪRĪŠANA UN APKOPE

- Pirms tīrīšanas atvienojiet iekārtu no elektrotīkla.
- Nemazgājiet ierīci, lejot tajā ūdeni
- Gādājiet, lai ūdens neiekļūtu lampas korpusā un citos elektriskajos komponentos.
- Ledusskapja nodalījums periodiski jāiztīra, izmantojot nātrija bikarbonāta un remdena ūdens šķīdumu.
- Notīriet piederumus atsevišķi ar ziepēm un ūdeni. Nemazgājiet tos trauku mazgājamajā mašīnā.
- Neizmantojiet abrazīvus produktus, tīrīšanas līdzekļus vai ziepes. Pēc mazgāšanas noskalojiet ar tīru ūdeni un rūpīgi noslaukiet. Kad tīrīšana ir pabeigta, atkārtoti pievienojiet ierīci elektrotīklam ar sausām rokām
- Vismaz divas reizes gadā iztīriet kondensatoru ar slotu. Tas palīdzēs ietaupīt enerģijas izmaksas un palielināt produktivitāti.



## Atkausēšana

- Ledusskapja nodalījumā atkausēšana darbības laikā notiek automātiski; atkausēšanas ūdens tiek savākts uz iztvaikošanas paplātes un iztvaiko automātiski.
- Iztvaikošanas paplāte un atkausēšanas ūdens noteces atvere periodiski jātīra, izmantojot atkausēšanas noteces aizbāzni, lai novērstu ūdens uzkrāšanos ledusskapja apakšdaļā, un nodrošinātu izplūšanu.
- Jūs varat arī ieliet 1/2 glāzi ūdens, lai noteces atverē, lai iztīrītu iekšpusi.

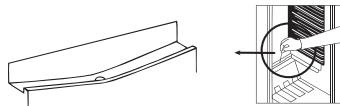

## Apgaismojuma spuldzes maiņa

Nomainot ledusskapja nodalījuma apgaismojumu;

1. Atvienojiet ierīci no strāvas padeves,
2. Izmantojot skrūvgriezi, atbrīvojiet kārbas vāka fiksatorus.
3. Nomainiet ar spuldzi, kas nepārsniedz 15 vatus.
4. Uzlieciet vāciņu.
5. Pagaidiet 5 minūtes, pirms atkārtotas pievienošanas elektrotīklam, un pagrieziet termostatu sākotnējā stāvoklī.

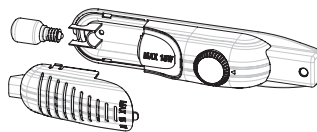

## LED apgaismojuma nomainīšana

Ja jūsu ledusskapis ir aprīkots ar LED apgaismojumu, sazinieties ar palīdzības dienestu, jo to nomainīt var tikai pilnvarots personāls.

# TRANSPORTĒŠANA UN UZSTĀDĪŠANAS VIETAS MAIŅA

- Ja nepieciešams, var saglabāt oriģinālos iepakojumus un putu polistirolu (PS).
- Transportēšanas laikā ierīce jānostiprina ar platu siksnu vai stipru virvi. Transportēšanas laikā jāievēro uz gofrētās kastes rakstītās instrukcijas.
- Izvaikošanas paplāte un atkausēšanas ūdens noteces atvere periodiski jātīra ar atkausēšanas noteces aizbāzni, lai novērstu ūdens uzkrāšanos ledusskapja apakšdaļā un nodrošinātu izplūšanu.

*Pārvietojot ledusskapi, vienmēr turiet to vertikāli.*

## Durvju pārvietošana

- Nav iespējams mainīt ledusskapja durvju atvēršanas virzienu, ja pie durvju priekšējās virsmas ir piestiprināti ledusskapja durvju rokturi.
- Ir iespējams mainīt durvju atvēršanas virzienu modeļiem bez rokturiem.
- Ja ledusskapja durvju atvēršanas virzienu var mainīt, sazinieties ar tuvāko autorizētu servisu, lai to mainītu.

## PIRMS SAZINĀŠANĀS AR SERVISU

Ja ledusskapis nedarbojas, kā vajadzētu, pirms sazināšanās ar elektriķi vai pēcpārdošanas servisu izmēģiniet tālāk minētos risinājumus.

### Kā rīkoties, ja ledusskapis nedarbojas:

#### Pārbaudiet, vai:

- ledusskapis ir pievienots elektroapgādes tīklam un ir ieslēgts,
- drošinātājs nav izdedzis un nav elektroapgādes pārrāvuma,
- termostats ir iestatīts pozīcijā « • »,
- kontaktligzda darbojas. Lai to pārbaudītu, pievienojiet ierīci kontaktligzdai par kuru esat pārliecināts, ka tā darbojas.

### Kā rīkoties, ja ledusskapis darbojas slikti:

#### Pārbaudiet, vai:

- ledusskapis nav pārāk pilns,
- durvis ir aizvērtas līdz galam,
- kondensatorā nav putekļu,
- ierīces aizmugurē un sānos ir pietiekami daudz vietas gaisa cirkulācijai.

### Ja ledusskapis darbojas pārāk skaļi

#### Normāli trokšņi

- Plaisāšanas (ledus plaisāšanas) troksnis: (Ierīcēm bez sarmas veidošanās)
- Automātiskās atkausēšanas laikā. Kad ierīce tiek dzesēta vai uzsildīta (ierīces materiāla izplešanās dēļ).
- Īslaicīga krakšķēšana: Dzirdama, kad termostats ieslēdz/izslēdz kompresoru.-

#### Kompresora troksnis

- Normāls motora darbības troksnis: Šis troksnis nozīmē, ka kompresors darbojas atbilstoši normai
- Kompresors neilgu laiku var radīt lielāku troksni, kad tiek ieslēgts pirmo reizi.

#### Burboļojošs troksnis un šļaksti:

- Šo troksni rada aukstumagēnta plūsma sistēmas caurulēs.

#### Ja ledusskapis darbojas pārāk skaļi

- Lai uzturētu iestatīto dzesēšanas līmeni, laiku pa laikam var tikt aktivizēts kompresors. Trokšņi no jūsu ledusskapja šajā laikā ir normāli un rodas tā darbības dēļ. Kad ir sasniegts vajadzīgais atdzesēšanas līmenis, trokšņi automātiski samazināsies.

#### Ja trokšņi saglabājas;

- Ja ledusskapis ilgāku laiku netiks izmantots (piemēram, vasaras atvaļinājumu laikā), pagrieziet termostatu pozīcijā "•". Vai ierīce ir novietota stabili? Vai kājas ir noregulētas?
- Vai aiz ledusskapja neatrodas kāds priekšmets?
- Vai plaukti un trauki plauktos vibrē? Pārvietojiet plauktus un/vai traukus

### **Šādā gadījumā.**

- Vai uz ledusskapja novietotie priekšmeti vibrē?

#### **Ja dzirdamas citas skaņas, pārbaudiet, vai:**

- ierīce ir nolīmeņota,
- nekas nepieskaras ierīces aizmugurei,
- Uz ierīces novietotie priekšmeti vibrē.

**Ūdens tecēšanas troksnis:** (Ierīcēm bez sarmas veidošanās) Parastie ūdens plūsmas trokšņi, kad tas tek uz iztvaikošanas tvertni atkausēšanas laikā. Šis troksnis ir dzirdams atkausēšanas laikā.

**Gaisa pūšanas skaņa:** Ja ierīcei ir ventilators saldētavas/dzesēšanas/ apakšējā skapja nodalījumos.

- Šo troksni var dzirdēt normālas ledusskapja darbības laikā, jo to izraisa gaisa cirkulācija sistēmā.

#### **Ja ierīce trokšņo:**

Dzesēšanas gāze, kas cirkulē ledusskapja kontūrā, var radīt nelielu troksni (burbuļojošu skaņu), pat tad kad kompresors nedarbojas. Tas ir normāli. Ja šīs skaņas ir citādas, pārbaudiet vai:

- ierīce ir nolīmeņota,
- nekas nepieskaras ierīces aizmugurei,
- priekšmeti ierīcē vai uz tās vibrē.

#### **Ja ledusskapja apakšējā daļā ir ūdens:**

##### **Pārbaudiet, vai:**

- Atkausēšanas ūdens iztecināšanas atvere nav aizsērējusi (izmantojiet atkausēšanas noteces aizbāzni, lai iztīrītu atveri).

#### **Ja ledusskapis pietiekami nedzesē**

- Ledusskapis ir paredzēts darbam noteiktos vides temperatūras diapazonos atbilstoši
- klimata klasei, kas norādīta uz informatīvās uzlīmes. Mēs neiesakām izmantot jūsu
- ledusskapi ārpus noteiktajiem temperatūras vērtības ierobežojumiem.

#### **Ieteikumi**

- Ja ierīce ir izslēgta vai atvienota, pagaidiet vismaz 5 minūtes pirms ierīces pievienošanas elektrotilkam vai atkārtotas iedarbināšanas, lai nesabojātu kompresoru.
- Ja ledusskapis ilgāku laiku netiks izmantots (piemēram, vasaras atvaļinājumu laikā), izslēdziet to. Izfīriet ledusskapi atbilstoši sadaļai par tīrīšanu un atstājiet durvis vaļā, lai novērstu mitrumu un nepatīkamu aromātu.
- Ja pēc visu iepriekš minēto norādījumu izpildes problēma joprojām pastāv, lūdzu, sazinieties ar tuvāko autorizēto servisa centru.
- Jūsu iegādātā ierīce ir paredzēta lietošanai mājāsaimniecībā. Tā nav paredzēta komerciālai vai sabiedriskai lietošanai. Ja patērētājs izmanto ierīci tādā veidā, kas neatbilst šīm instrukcijām, ražotājs un tirgotājs nav atbildīgi par remontu vai traucējumu novēršanu garantijas periodā.

# IERĪCES DAĻAS UN NODALĪJUMI

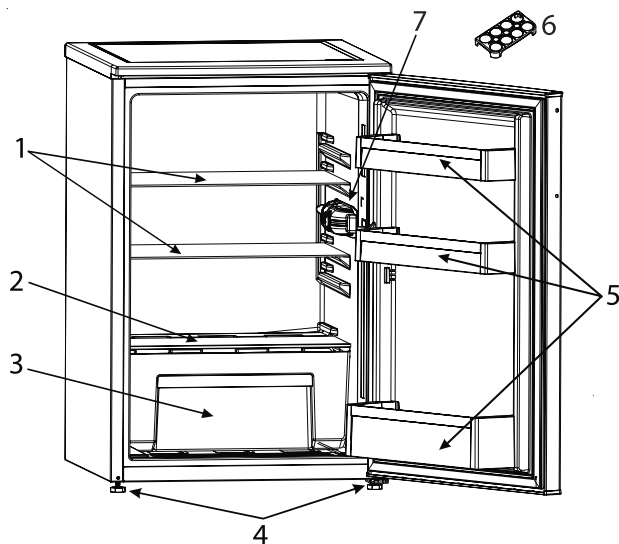

Šī prezentācija ir paredzēta tikai informācijai par ierīces daļām.  
Daļas var atšķirties atkarībā no ierīces modeļa.

- |  |   |
|--|---|
| 1. Ledusskapja plaukts                 | 5. Durvju plaukts                         |
| 2. Augļu un dārzeņu atvilktnes pārsegs | 6. Olu turētājs                           |
| 3. Augļu un dārzeņu atvilktnes         | 7. Ledusskapja apgaismojums un termostats |
| 4. Līmeņošanas kājiņas                 |   |

# SAUGOS INSTRUKCIJOS

# PERSKAITYKITE IR LAIKYKITĖS

Prieš naudodami prietaisą, perskaitykite šią saugos instrukciją. Išsaugokite ją ateičiai.

Šiame vadove ir ant prietaiso pateikti svarbūs saugos įspėjimai, kuriuos būtina perskaityti ir visada laikytis. Gamintojas nepriima atsakomybės, jei nesilaikoma šioje saugos instrukcijoje pateiktų nurodymų, prietaisas naudojamas netinkamai arba neteisingai nustatomi valdymo įtaisai.

⚠ Labai maži vaikai (0–3 metų) turi būti saugiu atstumu nuo prietaiso. Vyresni vaikai (3–8 metų) turi būti saugiu atstumu nuo prietaiso, nebent visą laiką yra prižiūrimi. Šį prietaisą gali naudoti vaikai nuo 8 metų ir vyresni bei asmenys, turintys psichinį, jutiminį ar protinį neįgalumą arba tie, kuriems trūksta patirties arba žinių, jeigu jie yra prižiūrimi ir instruktuojami apie saugų prietaiso naudojimą ir supranta su tuo susijusius pavojus. Neleiskite vaikams žaisti su prietaisu. Neprižiūrimi vaikai neturėtų valyti ir prižiūrėti prietaiso.

Vaikams nuo 3 iki 8 metų leidžiama dėti produktus į šaldymo įrenginį ir juos išimti.

## LEISTINAS NAUDOJIMAS

⚠ DĖMESIO. Prietaisas nėra pritaikytas valdyti naudojant išorinį perjungimo įtaisą, pvz., laikmatį, arba atskirą nuotolinio valdymo sistemą.

⚠ Šis prietaisas skirtas naudoti

namų ūkyje ir panašiose patalpose, pavyzdžiui: parduotuvių, biurų ir kitų įstaigų darbuotojų virtuvėse; gyvenamuosiuose namuose; ūkiuose; viešbučiuose, moteliuose, nakvynės vietose, kur patiekiami pusryčiai (angl. „Bed and Breakfast“), bei kitose apgyvendinimo įstaigose.

⚠ Šis prietaisas nėra skirtas profesionaliam naudojimui. Nenaudokite prietaiso lauke.

⚠ Šio prietaiso viduje esanti lemputė skirta naudoti tik buitiniuose prietaisuose; ji netinka patalpų apšvietimui namuose (EB reglamentas 244/2009).

⚠ Prietaisas gali būti naudojamas vietose, kuriose aplinkos temperatūros diapazonas atitinka prietaiso informacinėje lentelėje nurodytą klimato klasę. Jei prietaisą ilgą laiką veikia temperatūra už nurodyto diapazono ribų, jo veikimas gali sutrikti.

Klimato klasė, aplinkos temperatūra:

SN: nuo 10°C iki 32°C ;

N: nuo 16°C iki 32°C ;

ST: nuo 16°C iki 38°C ;

T: nuo 16 °C iki 43 °C ;



Šiame prietaise nėra CFC. Šaltnešio kontūre naudojamo šaldymo skysčio sudėtyje yra R600a (HC).

Prietaisai su izobutanu (R600a):

izobutanas yra gamtinės

dujos, nekenkiančios aplinkai, bet yra degios.

Todėl užtikrinkite, kad šaltnešio kontūro vamzdžiai nebūtų pažeisti, ypač ištuštinant šaltnešio kontūrą.

⚠ **ĮSPĖJIMAS:** Nepažeiskite prietaiso šaltnešio kontūro vamzdžių.

⚠ **ĮSPĖJIMAS:** Neuždenkite prietaiso vėdinimo angų, jei jis montuojamas angoje arba integravimo konstrukcijoje.

⚠ **ĮSPĖJIMAS:** Naudokite tik gamintojo rekomenduojamas mechanines, elektrines ar chemines priemones atitirpinimui paspartinti.

⚠ **ĮSPĖJIMAS:** Prietaiso skyriuose nenaudokite ir nedėkite elektrinių prietaisų, nebent juos rekomenduotų gamintojas.

⚠ **ĮSPĖJIMAS.** Ledo ir (arba) vandens automatai, tiesiogiai nesujungti su vandens tiekimu, turėtų būti pripildyti tik geriamo vandens.

⚠ **ĮSPĖJIMAS.** ledo ir (arba) vandens automatai turi būti prijungti prie vandens linijos, per kurią tiekiamas tik geriamasis vanduo, o vandens slėgis yra nuo 0,17 iki 0,81 MPa (1,7 ir 8,1 bar).

⚠ Nelaikykite sprogiųjų medžiagų, pvz., aerosolių, prie prietaiso ir nenaudokite benzino ar kitų degiųjų medžiagų šalia jo.

⚠ Nenurykite ledo pakuočių (yra kai kuriuose modeliuose) turinio (nenuodingas). Nevalgykite ledų kubelių ar kitų ledų formų iškart išėmę jas iš šaldymo kameros, nes

jie gali sukelti šalčio nudegimus.

⚠ Gaminiuose, kuriuose turi būti naudojamas oro filtras, esantis po ventiliatoriaus gaubtu, veikiant šaldytuvui šis filtras visada turi būti vietoje.

⚠ Šaldymo kameroje nelaikykite stiklinių indų su skysčiais, nes jie gali skilti.

Neužstatykite ventiliatoriaus (jei yra) maisto produktais.

Įdėję maistą patikrinkite, ar tinkamai uždarėte skyrių dureles, ypač šaldiklio dureles.

⚠ Pažeistus tarpiklius būtina kuo greičiau pakeisti.

⚠ Šaldytuvą naudokite tik šviežiam maistui laikyti, o šaldymo kamera skirta tik šaldytam maistui laikyti, šviežiam maistui šaldyti ir ledo kubeliams daryti.

⚠ Nedėkite nesuvynioto maisto tiesiai ant vidinių šaldytuvo ar šaldymo kameros paviršių.

Prietaisai gali turėti specialius skyrius (šviežio maisto skyrių, nulio laipsnių dėžę...).

Jei kitaip nenurodyta specialiame prietaiso lankstinuke, juos galima išimti ir tai neturės įtakos veikimui.

 C pentanas naudojamas kaip porodaris izoliacinėse putose; tai yra degios dujos.

Toliau pateikiami tinkamiausi skyriai tam tikro tipo maisto produktams laikyti, atsižvelgiant į skirtingą temperatūrų pasiskirstymą skirtinguose įrenginio skyriuose:

1) Viršutinė šaldytuvo skyriaus dalis & durelės – temperatūros zona: Laikykite tropinius vaisius,



skardines, gėrimus, kiaušinius, padažus, konservuotus produktus, sviestą, džemą

2) Vidurinė šaldytuvo skyriaus dalis – šalta zona: Laikykite sūrį, pieną, pino produktus, delikatesus, jogurtą

3) Apatinė šaldytuvo skyriaus dalis – šalčiausia zona: Laikykite šaltus užkandžius, desertus, mėsą ir žuvį, sūrio pyragą, šviežius makaronus, grietinę, pesto / salsos padažą, namuose paruoštą maistą, tešlą, pudingą ir grietinėlės sūrį

4) Vaisių ir daržovių stalčius šaldytuvo skyriaus apačioje: Laikykite daržoves ir vaisius (išskyrus tropinius vaisius)

5) Šaldymo skyrius: Mėsą ir žuvį laikykite tik šalčiausiame stalčiuje Norėdami išvengti maisto užteršimo, laikykitės šių reikalavimų:

– Ilgam atidarius dureles gali žymiai pakilti temperatūra įrenginio skyriuose.

– Reguliariai valykite paviršius, kurie gali liestis su maistu, ir pasiekiamas išleidimo sistemas.

– Išvalykite vandens bakelius, jei jie nebuvo naudojami 48 val., praplaukite vandens sistemą, prijungtą prie vandens tiekimo, jei vanduo nebuvo išleistas 5 dienas.

– Šviežių mėsą ir žuvį laikykite tinkamuose induose šaldytuve, kad ji nesiliestų su kitu maistu ar ant jo nelašėtų.

– Dviem žvaigždutėmis pažymėti užšaldyto maisto skyriai tinka iš anksto užšaldytam maistui laikyti, ledams ir ledo kubeliams laikyti ir gaminti.

– Nebandykite užšaldyti šviežio maisto skyriuose, pažymėtuose viena, dviem arba trimis žvaigždutėmis.

– Jei šaldymo įrenginys paliekamas tuščias ilgam laikui, išjunkite, atitirpinkite, išvalykite, išdžiovinkite ir palikite dureles atviras, kad įrenginio viduje neatsirastų pelėsio.

## **ĮRENGIMAS**

⚠ Prietaisą perkelti ir įrengti turi du ar daugiau žmonių. Priešingu atveju galite susižeisti. Mūvėkite apsaugines pirštines, kai išpakuojate ir montuojate prietaisą. Priešingu atveju galite įsipjauti.

⚠ Įrengimą, taip pat prijungimo prie vandentiekio (jei reikia), elektros tinklo ir remonto darbus turi atlikti kvalifikuotas technikas. Prietaisą remontuoti ar jo dalis keisti galima tik tuo atveju, jei tai nurodyta naudotojo vadove. Pasirūpinkite, kad montavimo vietoje nebūtų vaikų. Išpakavę prietaisą, patikrinkite, ar jis nebuvo pažeistas pervežimo metu. Jei kyla problemų, kreipkitės į prekybos atstovą arba artimiausią techninės priežiūros centrą.

Įrengus prietaisą, pakuotes medžiagas (plastiką, polistireno dalis ir pan.) būtina laikyti vaikams nepasiekiamoje vietoje – kyla uždusimo pavojus. Prieš vykdant bet kokius įrengimo darbus, prietaisą būtina išjungti iš elektros tinklo – elektros smūgio pavojus. Pasirūpinkite, kad įrengiant prietaisą nepažeistų maitinimo laido – gaisro ar elektros smūgio

pavojus. Prietaisą įjungti galima tik baigus įrengimo darbus.

⚠ Perkeldami prietaisą būkite atsargūs, kad nepažeistumėte grindų (pvz., parketo). Įrengtas prietaisas turi stovėti lygiai ant grindų, kurios turi būti pakankamai tvirtos, kad išlaikytų prietaiso svorį. Įrengimo vieta turi būti pakankamai erdvi ir tikti prietaiso paskirčiai. Nestatykite prietaiso arti šilumos šaltinių, o keturios jo kojelės turi tvirtai remtis į grindis. Naudodami gulsčiuoką sureguliuokite kojeles, kad prietaisas stovėtų lygiai. Prieš įjungdami prietaisą, palaukite dvi valandas – taip užtikrinsite, kad šaltnešio grandinė bus optimalios būklės.

⚠ **ĮSPĖJIMAS.** Statydami prietaisą saugokite, kad nebūtų prispaustas ar pažeistas maitinimo laidas.

⚠ **ĮSPĖJIMAS.** Kad išvengtumėte pavojaus dėl nestabilumo, pastatyti ar įtvirtinti prietaisą turėtumėte vadovaudamiesi gamintojo instrukcijomis.

Negalima statyti šaldytuvo taip, kad dujinės viryklės metalinė žarnelė, vandens arba dujų vamzdyno metalinės žarnelės, ar elektros laidai liestų galinę šaldytuvosienelę (kondensatoriaus spiralę).

⚠ Siekiant užtikrinti tinkamą vėdinimą, prietaiso šonuose ir viršuje reikia palikti tarpą. Atstumas nuo galinės prietaiso sienelės iki sienos turi būti 50 mm, kad neįkaistų paviršiai. Jei šis atstumas bus mažesnis, padidės prietaiso energijos sąnaudos.

## **ĮSPĖJIMAI DĖL ELEKTROS**

⚠ Prietaisą reikia sumontuoti taip, kad jį būtų galima išjungti iš elektros tinklo ištraukus maitinimo laidą kištuką arba iki elektros lizdo pagal sujungimų taisyklės sumontuotu daugiapoliu jungikliu ir prietaisas turi būti įžemintas pagal nacionalinius elektros saugos standartus.

⚠ Nenaudokite ilginamųjų laidų, tinklo lizdo skirstytuvų ir adapterių. Prietaisą įrengus, jo elektros komponentai turi būti nepasiekiami naudotojui. Prietaiso nenaudokite, jei jūsų kūnas yra drėgnas arba esate basi.

Šio prietaiso nenaudokite, jei pažeistas jo maitinimo laidas arba kištukas, jei prietaisas veikia netinkamai arba jei jis yra pažeistas ar buvo numestas.

⚠ Jei maitinimo laidas pažeistas, jį tokiu pačiu turi pakeisti gamintojas, jo įgaliotas techninės priežiūros darbuotojas ar kitas kvalifikuotas asmuo – taip išvengsite elektros šoko pavojaus.

⚠ **ĮSPĖJIMAS:** Už prietaiso nedėkite kelių nešiojamųjų lizdų blokų ar nešiojamųjų maitinimo šaltinių.

## **VALYMAS IR PRIEŽIŪRA**

⚠ **ĮSPĖJIMAS.** Prieš atlikdami bet kokius techninės priežiūros darbus, prietaisą išjunkite ir atjunkite nuo elektros tinklo. Kad nesusižeistumėte, mūvėkite apsaugines pirštines (įdrėskimo rizika) ir avėkite apsauginius batus (sumušimo rizika); darbus atlikite dviese (mažesnė apkrova); niekada

neaudokite valymo garais įrenginių (elektros šoko rizika).

Dėl ne specialistų atliekamų gamintojo neįgaliotų remonto darbų gali kilti grėsmė sveikatai arba saugai ir gamintojas dėl to nebus laikomas atsakingu. Jei bet kokia žala ar pažeidimas atsiranda dėl neprofesionalių darbuotojų atliktų remonto arba techninės priežiūros darbų, garantija, kurios sąlygos yra išdėstytos kartu su įrenginiu pateiktame dokumente, negalioja.

 Plastikinių dalių, vidinių ir durelių tarpiklių valymui nenaudokite abrazyvių ar grubių valymo priemonių, pvz., langų valiklių, šveičiamųjų valymo priemonių, degių skysčių, valymo vaško, koncentruotų valiklių, baliklių ir valiklių, kurių sudėtyje yra naftos. Nenaudokite popierinių rankšluosčių, šveistukų ar kitų šiurkščių valymo priemonių.

## PAKAVIMO MEDŽIAGŲ IŠMETIMAS



Pakavimo medžiagos yra 100 % perdirbamos ir pažymėtos perdirbimo simboliu . Todėl įvairias pakuotės medžiagas reikia išmesti labai atsakingai ir griežtai laikantis vietos institucijų taisyklių, reglamentuojančių atliekų tvarkymą.

## BUITINIŲ PRIETAISŲ ŠALINIMAS

Šis prietaisas pagamintas naudojant perdirbamas arba pakartotinai naudojamas medžiagas.

Prietaisą išmeskite paisydami vietos atliekų išmetimo reglamentų.

Dėl išsamesnės informacijos apie buitinių elektrinių prietaisų apdorojimą, utilizavimą ir perdirbimą kreipkitės į įgaliotą vietos instituciją, buitinių atliekų surinkimo įmonę arba parduotuvę, kurioje pirkote prietaisą. Šis prietaisas paženklintas pagal Europos direktyvos 2012/19/ES dėl elektros ir elektronikos įrangos atliekų (EEJA) reikalavimus ir pagal 2013 m. elektros ir elektronikos įrangos atliekų reikalavimus (pataisas). Tinkamai utilizuodami šį gaminį apsaugosite aplinką ir sveikatą nuo galimo neigiamo poveikio.

Ant prietaiso  arba pridedamų dokumentų esantis simbolis  nurodo, kad su šiuo prietaisu negalima elgtis kaip su buitinėmis šiukšlėmis. Jį reikia atiduoti į atitinkamą surinkimo skyrių, kad elektros ir elektronikos įranga būtų perdirbta.

## ENERGIJOS TAUPYMO PATARIMAI

Prietaisą įrenkite sausoje, gerai vėdinamoje patalpoje toli nuo bet kokio šilumos šaltinio (pvz., radiatoriaus, viryklės ir t. t.), taip pat tokioje vietoje, kur nepatenka tiesioginiai saulės spinduliai. Jei reikia, naudokite izoliacinę plokštę.

Kad būtų garantuota pakankama ventilacija, vadovaukitės įrengimo instrukcijomis.

Nepakankama ventilacija prietaiso galinėje dalyje padidina energijos sąnaudas ir sumažina šaldymo efektyvumą.

Dažnas durelių darinėjimas gali padidinti energijos sąnaudas.

Vidinė prietaiso temperatūra ir energijos sąnaudos priklauso nuo aplinkos temperatūros ir paties prietaiso vietos. Nustatinėdami temperatūrą turėtumėte atsižvelgti į šiuos faktorius. Kuo rečiau atidarinėkite dureles.

Atitirpindami šaldytą maistą, laikykite jį šaldytuve. Žema šaldytų produktų temperatūra atšaldo šaldytuve esantį maistą.

Prieš dedami į šaldytuvą šiltus gėrimus ar maistą, leiskite jiems atvėsti.

Šaldytuvo lentynėlių išdėstymas neturi jokios įtakos efektyviam energijos suvartojimui. Maistas ant lentynėlių turėtų būti dedamas taip, kad būtų užtikrinta tinkama oro cirkuliacija (maistas neturėtų liestis, tarp maisto produktų ir galinės sienos turi būti išlaikytas atstumas).

Daugiau vietos šaldytiems produktams galite padaryti išimdami stalčius ir „Stop Frost“ lentyną (jei yra).

Nesijaudinkite dėl iš kompresoriaus sklindančių garsų, jie yra įprasti prietaisui veikiant.

Šiame gaminyje įrengtas F klasės energijos naudojimo efektyvumo šviesos šaltinis.



# NAUDOJIMAS PIRMĄ KARTĄ

- Įrengę, prieš prijungdami prietaisą prie maitinimo, palaukite bent dvi valandas. Prijunkite prietaisą prie maitinimo šaltinio ir pasukite termostato rankenėlę, kad prietaisą įjungtumėte. Įjungę prietaisą, turite palaukti 4–6 valandas, kol bus pasiekta tinkama įprastai pripildyto prietaiso laikymo temperatūra.
- Šaldytuvą naudojant pirmą kartą jame gali būti juntamas kvapas. Tai normalu, kvapas išnyks šaldytuvui pradėjus šalti.

## NAUDOJIMO INFORMACIJA

### Termostato nustatymas

- Dėtuvėse (aušintuvuose) nėra šaldiklio skyriaus, bet temperatūra ten gali nukristi žemiau 5 °C.
- Termostatas automatiškai reguliuoja šaldytuvo skyriaus vidaus temperatūrą.
- Sukant rankenėlę nuo 1 padėties link 5 padėties nustatoma žemesnė temperatūra.
- « • » padėtis rodo, kad termostatas yra uždarytas ir šaldymas nevykdomas.
- Jei produktus šaldiklio / šaldytuvo skyriuje ketinate laikyti trumpai, rankenėlę galite nustatyti tarp minimalios ir vidutinės padėties.(1–3)
- Jei produktus ketinate laikyti ilgai, rankenėlę galite nustatyti ties vidutine padėtimi.(3–4)

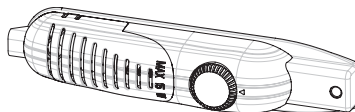

### Temperatūros nustatymo įspėjimai

- Dėtuvėse (aušintuvuose) nėra šaldiklio skyriaus, bet jas galima šaldyti iki 4–6 °C.
- Aplinkos temperatūra, šviežiai sudėtų produktų temperatūra ir durų atidarėjimo dažnis turi įtakos šaldytuvo temperatūrai. Jei reikia, pakeiskite temperatūros nustatymą
- Šaldytuvo nerekomenduojama naudoti aplinkoje, kurios temperatūra yra žemesnė nei 10 °C, nes jis veiks neefektyviai.
- Nustatydami termostatą įvertinkite tai, kaip dažnai atidaromos ir uždaromos prietaiso durys, kiek šaldytuve laikoma produktų ir aplinką, kurioje šaldytuvus stovi.
- Kai prietaisą įjungiate pirmą kartą, prieš įdėdami didelį kiekį produktų palaukite 24 val., kad būtų pasiekta darbinė temperatūra. Per šį laiką neatidarinėkite durų ir nedėkite į jį didelio kiekio produktų.
- Nutrūkus elektros tiekimui atjunkite prietaisą nuo maitinimo lizdo, kad nesugestų kompresorius. Kai maitinimo tiekimas atnaujinamas, prietaisą prijunkite po 5–10 min. Tai nebus pakenkta prietaiso komponentams.
- Jūsų prietaisas yra skirtas veikti standartuose nurodytame aplinkos temperatūros diapazone, atsižvelgiant į klimato tipą, nurodytą informacinėje etiketėje. Šaldytuvo nerekomenduojama naudoti aplinkoje, kurioje temperatūra nepatenka į nurodytą temperatūrų diapazoną. Dėl to sumažės prietaiso šaldymo efektyvumas.
- Šis prietaisas gali būti naudojamas aplinkoje, kurios temperatūros intervalas yra 10°C – 43°C.

Klimato tipas	Apl. T. (°C)
SN:	Nuo 10 iki 32 °C
ST:	Nuo 16 iki 38 °C;
N:	16–32 °C
T:	16–43 °C

# MAISTO LAIKYMAS

- Kad sumažintumėte drėgmę ir dėl to susidarantį šerkšną, niekada nedėkite į šaldytuvą neužsandarintų indų su skysčiu. Šerkšnas paprastai formuojasi ant šalčiausių garuojančio skysčio dalių ir laikui bėgant prietaiso atšildymas turės būti atliekamas dažniau.
- Niekada nedėkite šilto maisto į šaldytuvą. Palaukite, kol šiltas maistas atvės iki kambario temperatūros ir tik tada tinkamai jį įdėkite šaldytuvą užtikrindami reikiamo oro cirkuliaciją šaldytuvo skyriuje.
- Įsitikinkite, kad prie galinės prietaiso sienelės niekas nesiliečia tiesiogiai, nes taip susiformuoja šerkšnas ir prie jos prikimba pakuotė. Per dažnai neatidarinėti šaldytuvo durelių.
- Mėsą ir nudorotą žuvį rekomenduojama laisvai suvynioti ir laikyti ant stiklinės lentynos virš daržovių stalčiaus, nes ten oras šaltesnis – čia sukuriamos geriausios laikymo sąlygos.
- Atskirus vaisius ir daržoves laikykite daržovių stalčiuose.
- Į šaldytuvą nedėkite šlapių daržovių.
- Kiekvieno produkto laiko trukmė priklauso nuo pradinės jo kokybės ir nenutrūkstamo šaldymo ciklo prie sudedant produktus į šaldytuvą.
- Kad išvengtumėte kryžminės taršos, nedėkite mėsos produktų su vaisiais ir daržovėmis. Iš mėsos tekantis vanduo gali užteršti kitus šaldytuve esančius produktus. Mėsos produktus reikia supakuoti ir būtina išvalyti bet kokius išsiliejusius skysčius nuo lentynų.
- Produktų nedėkite priešais oro srauto kanalą.
- Supakuotus produktus suvartokite iki jų galiojimo datos pabaigos.

# VALYMAS IR PRIEŽIŪRA

- Prieš valydami atjunkite prietaisą nuo maitinimo.
- Nevalykite prietaiso pildami vandenį
- Pasirūpinkite, kad vandens nepatektų į lemputės korpusą ir kitus elektros sistemos komponentus.
- Šaldytuvo skyrių reikia valyti tirpalu iš sodos bikarbonato ir šilto vandens.
- Prieš valykite atskirai muilu ir vandeniui. Neplaukite jų indaplovėje.
- Nenaudokite abrazyvinių priemonių, ploviklių ar muilių. Išplovę išskalaukite švari vandeniu ir gerai nusauskinkite. Baigę valymo darbus prietaisą vėl prijunkite prie maitinimo
- Kondensatorių valykite šepečiu bent dukart per metus. Tai padės sutaupyti elektros energijos ir padidins efektyvumą.



## Atitirpdymas

- Atitirpdymas atliekamas automatiškai šaldytuvo skyriui veikiant; atitirpinant vandeniu surenkamas garinimo inde ir automatiškai išgarinamas.
- Garinimo indą ir atitirpinimo vandens išleidimo angą reikia periodiškai išvalyti išleidimo angos kištuku, kad vanduo nesikaupytų šaldytuvo apačioje ir ištekėtų.
- Kad išvalytumėte išleidimo angos vidų, ją galite įpilti 1/2 stiklinės vandens.

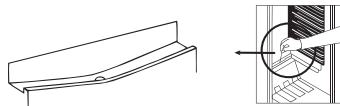

## Apšvietimo lemputės keitimas

Keisdami šaldytuvo skyriaus apšvietimo lemputę

1. Atjunkite prietaisą nuo maitinimo
2. Atsuktuvu nuimkite dėžutės dangtelį nuo fiksatorių.
3. Pakeiskite lemputę nedidesnio nei 15 W galingumo lempute.
4. Uždėkite dangtelį.
5. Prieš vėl prijungdami prietaisą palaukite 5 min. ir nustatykite termostatą į pradinę padėtį.

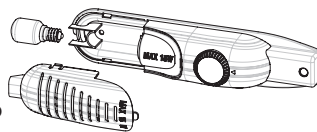

## LED lemputės keitimas

Jei šaldytuve įrengtas LED apšvietimas, kreipkitės į klientų aptarnavimo centrą, nes keitimą gali atlikti tik kvalifikuotas personalas.

# TRANSPORTAVIMAS IR MONTAVIMO VIETOS PAKEITIMAS

- Prireikus originalią pakuotę ir polistireno (PS) putplastį galima išsaugoti.
- Transportuojant prietaisą reikia pritvirtinti plačia juosta arba tvirta virve. Transportuojant būtina laikytis ant gofruoto kartono dėžės užrašytų nurodymų.
- Prieš transportuojant ar keičiant įrengimo vietą visus judančius objektus (t. y. lentynas, stalčius ir pan.) reikia išimti arba pritvirtinti juostomis, kitaip jos gali būti sugadintos.

*Šaldytuvą visada neškite stačią.*

## Durelių padėties pakeitimas

- Negalima pakeisti šaldytuvo durelių atidarymo krypties, jei šaldytuvo durelių rankena įrengta priekinėje durelių dalyje.
- Durelių atidarymo kryptį galima pakeisti modeliuose be rankenos.
- Jei jūsų šaldytuvo durelių atidarymo kryptį galima pakeisti, turite kreiptis į artimiausią įgaliotą remonto įmonę, kad pakeistų atidarymo kryptį.

## PRIEŠ SKAMBINDAMI TECHNINĖS PRIEŽIŪROS TARNYBAI

Jei šaldytuvus veikia ne taip, kaip tikėjotės, prieš skambindami elektrikai ar garantinės priežiūros tarnybai peržiūrėkite toliau pateikiamus sprendimus.

### Ką daryti, jei jūsų šaldytuvus neveikia:

#### Patikrinkite, ar:

- šaldytuvus prijungtas prie elektros tinklo ir įjungtas,
- neperdegė saugiklis ir nenutrūko elektros tiekimas,
- Termostatas nustatytas į padėtį « • » ,
- nebeveikia elektros lizdas. Norėdami tai patikrinti, prie to paties lizdo prijunkite įrenginį, kuris tikrai veikia.

### Ką daryti, jei jūsų šaldytuvus silpnai veikia:

#### Patikrinkite, ar:

- nepridėjote per daug produktų į įrenginį,
- tinkamai uždarytos durelės,
- ant kondensatoriaus nėra dulkių,
- pakanka vietos orui cirkuliuoti įrenginio gale ir šonuose.

### Jei šaldytuvus veikia per garsiai

#### Įprastiniai triukšmai

- Traškėjimas (skylantis indas): (Prietaisas su bešerkšne sistema)
- Atliekant automatinį atitirpinimą. Kai prietaisas atvėsta arba sušyla (dėl medžiagų, iš kurių pagamintas prietaisas, išsiplėtimo).
- Trumpas spragtelėjimas: Girdimas, kai termostatas įjungia ar išjungia kompresorių. -

### Kompresoriaus triukšmas

- Įprastas variklio triukšmas: Šis triukšmas reiškia, kad kompresorius įprastai veikia
- Kompresorius trumpą laiką gali skleisti didesnį triukšmą, kai jis aktyvinamas pirmą kartą.

### Burbuliavimas ir teškėjimas:

- Šį triukšmą sukelia sistemos vamzdeliais tekanti šaldytuvo šaldymo priemonė.

### Jei šaldytuvus veikia per garsiai

- Siekiant išlaikyti nustatytą aušinimo lygį, karts nuo karto gali būti įjungiamas kompresorius. Veikiant kompresoriui normalu, kad iš šaldytuvo sklinda triukšmas. Kai bus pasiektas reikiamas atvėsinimo lygis, triukšmas automatiškai sumažės.

### Jei triukšmas nedingsta;

- Jei ketinate nenaudoti šaldytuvo ilgesnį laiką (pvz., per atostogas), nustatykite termostatą į padėtį „•“
  - Ar prietaisas stovi stabiliai? Ar tinkamai sureguliuotos kojelės?
- Ar už šaldytuvo niekas neužkrito?
- Ar nevibruoja lentynos arba ant jų sustatyti indai? Pakeiskite lentynų ir (arba) indų vietą,

### **jei taip ir yra.**

- Ar nevibruoja ant šaldytuvo padėti elementai?

### **Jei girdite kokį nors kitokį garsą, patikrinkite, ar:**

- prietaisas pastatytas lygiai;
- prietaiso galinės prietaiso dalies niekas nesiliečia;
- Nevibruoja ant prietaiso esantys daiktai.

**Tekančio vandens triukšmas:** (Prietaisai su bešerkšne sistema) [prastas į garintuvo indą tekančio vandens triukšmas vykstant atitirpinimui. Šis triukšmas girdimas atitirpinimo metu.

**Oro pūtimo garsas:** Jei šaldiklyje / aušintuve / apatiniuose spintelės skyriuose įrengtas ventiliatorius.

- Šis triukšmas šaldytuvų sistemose girdimas dėl oro cirkuliacijos.

### **Jei prietaisas skleidžia triukšmą:**

Šaldymo dujos, kurios cirkuliuoja šaldytuvo kontūre, kelia nedidelį triukšmą (burbuliavimą), net kai neveikia kompresorius. Tai normalu. Jei garsas kitoks, patikrinkite, ar:

- prietaisas pastatytas lygiai;
- prie galinės prietaiso dalies niekas nesiliečia;
- nevibruoja ant prietaiso arba jo viduje esantys daiktai.

### **Jei šaldytuvo apatinėje dalyje yra vandens:**

#### **Patikrinkite, ar:**

- neužsikūšusi atitirpinimo vandeniui skirta išleidimo anga (išleidimo angos kištuku angą išvalykite).

### **Jei šaldytuvus nepakankamai šaldo**

- Jūsų šaldytuvus sukurtas taip, kad veiktų tam tikruose aplinkos temperatūros diapazonuose pagal
- informacinėje etiketėje nurodytą klimato klasę. Nerekomenduojame naudoti
- šaldytuvo už nurodytą temperatūros reikšmių ribų.

### **Rekomendacijos**

- Jei įrenginys išjungiamas arba atjungiamas nuo elektros lizdo, prieš vėl prijungdami ar paleisdami įrenginį palaukite mažiausiai 5 minutes, kad nesugadintumėte kompresoriaus.
- Jei ketinate nenaudoti šaldytuvo ilgesnį laiką (pvz., per atostogas), jį išjunkite. Išvalykite šaldytuvą vadovaudamiesi valymo skyriuje pateiktomis instrukcijomis ir palikite dureles atviras, kad nesikauptų drėgmė ir kvapas.
- Jei problema išlieka įvykdžius visus minėtus nurodymus, kreipkitės į artimiausią įgaliotąjį techninės priežiūros centrą.
- Jūsų įsigytas prietaisas skirtas naudoti tik buityje. Jis negali būti naudojamas komerciniais tikslais. Jei įrenginys naudojamas ne pagal šias instrukcijas, gamintojas ir pardavėjas nebus atsakingas už jokių remonto darbus ir gedimus garantiniu laikotarpiu.



# PRIETAISO DALYS IR JO SKYRIAI

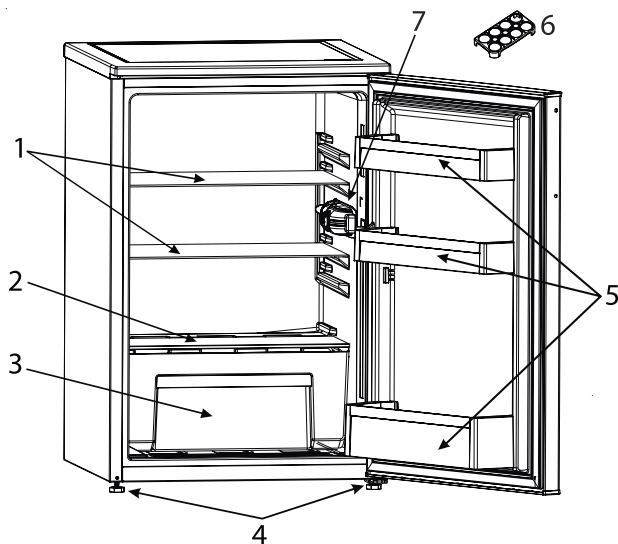

Ši iliustracija pateikiama tik informacijai apie prietaiso dalis.  
Dalys gali skirtis atsižvelgiant į prietaiso modelį.

- |                                      |                                     |
|--------------------------------------|-------------------------------------|
| 1. Šaldytuvo lentyna                 | 5. Durelių lentyna                  |
| 2. Šviežių produktų skyriaus dangtis | 6. Kiaušinių dėklas                 |
| 3. Daržovių skyrius                  | 7. Šaldytuvo lemputė ir termostatas |
| 4. Išlyginimo kojėlė                 |                                     |

## SIKKERHETSREGLER

## VIKTIG MÅ LESES OG RESPEKTERES

Les disse sikkerhetsinstruksene før du tar i bruk maskinen. Oppbevar instruksene på et lett tilgjengelig sted for fremtidig referanse.

Disse instruksjonene og selve apparatet gir viktige sikkerhetsadvarsler. Disse må alltid leses og følges. Produsenten fraskriver seg ethvert ansvar for unnlattelse av å følge disse sikkerhetsinstruksjonene, for uegnet bruk av apparatet eller feil innstilling av kontroller.

⚠ Svært små barn (0-3 år) må holdes på sikker avstand fra apparatet. Små barn (3-8 år) må holdes på sikker avstand fra apparatet med mindre de holdes under kontinuerlig oppsyn. Barn fra 8 år og oppover og personer med nedsatt sansevne eller fysisk eller psykisk funksjonsevne, eller manglende erfaring og kunnskap kan kun bruke dette apparatet under tilsyn eller hvis de har fått opplæring i trygg bruk av apparatet og forstår farene det innebærer. Ikke la barn leke med maskinen. Barn må ikke foreta rengjørings- eller vedlikeholdsoppgaver uten tilsyn av voksne.

Barn i alderen fra 3 til 8 år kan legge inn og ta ut varer fra kjøleskapet.

### TILLATT BRUK

⚠ FORSIKTIG: Dette apparatet er ikke beregnet på å bli styrt ved en ekstern bryter, som f.eks. en timer,

eller et adskilt system for fjernkontroll.

⚠ Dette apparatet er beregnet for bruk i husholdninger og på lignende steder som for eksempel: selvbetjente kjøkken for butikkansatte, på kontorer eller på andre arbeidsplasser; gårder; av gjester på hotell, motell, bed & breakfast og andre overnattingssteder.

⚠ Dette apparatet er ikke beregnet for profesjonell bruk. Ikke bruk maskinen utendørs.

⚠ Pæren som er brukt i apparatet er spesielt fremstilt for bruk i husholdningsapparater, og skal ikke brukes til vanlig innendørs belysning (Kommisjonens forordning (EF) nr. 244/2009).

⚠ Apparatet er beregnet på bruk på plasser hvor omgivelsestemperaturen befinner seg innenfor følgende intervall, i henhold til klimaklassen som er oppgitt på typeskiltet. Det kan hende apparatet ikke fungerer korrekt dersom omgivelsestemperaturen over lengre tid er lavere eller høyere enn de temperaturer apparatet er beregnet for.

Klimaklasse etter omgivelsestemperatur:

SN: Fra 10°C til 32°C;

N: Fra 16°C til 32°C;

Fra 16°C til 38°C;

T: Fra 16°C til 43°C



Dette apparatet inneholder ikke CFS. Kjølekretsen inneholder R600a (HC).

For apparater med Isobutan (R600 a):

Isobutan er en naturlig gass uten innvirkning på miljøet. Gassen er imidlertid brannfarlig.

Det er derfor viktig å forsikre seg om at rørene i kjølekretsen ikke er skadet - spesielt når du tømmer kjølekretsen.

⚠ ADVARSEL: Pass på at det ikke oppstår skader på rørene i kjølekretsen på apparatet.

⚠ ADVARSEL: Hold alle ventilasjonsåpninger i apparatinnhegningen eller i innbyggingsstrukturen fri for hindre.

⚠ ADVARSEL: Bruk ikke andre mekaniske, elektriske eller kjemiske hjelpemidler for å fremskynde avrimingen enn de som eventuelt anbefales av produsenten.

⚠ ADVARSEL: Du må hverken bruke eller oppbevare elektrisk utstyr inne i seksjonene til apparatet, med mindre disse er godkjent av produsenten.

⚠ ADVARSEL: Dispenser for isbiter og eller vann som ikke er koblet direkte til vannforsyningen, må kun fylles med drikkevann.

⚠ ADVARSEL: Automatisk is-maskin og/eller vanddispensere må kobles til en vannforsyning som kun tilfører drikkevann, hvor trykket i ledningen befinner seg

mellom 0,17 og 0,81 MPa (1,7 og 8,1 bar).

⚠ Du må ikke oppbevare eksplosive stoffer som for eksempel spraybokser og du må aldri plassere eller bruke bensin eller lett antennelig material i nærheten av apparatet.

⚠ Svelg ikke innholdet (ikke giftig) i kjøleelementene (leveres kun sammen med noen modeller). Ikke spis ispinner eller isbiter umiddelbart etter at de er tatt ut av fryseren, ettersom dette kan forårsake kuldesår.

⚠ Når det gjelder produkter som bruker et luftfilter inni en tilgjengelig viftedeksel, må filteret alltid være på plass når kjøleskapet er i bruk.

⚠ Sett aldri glassbeholdere med væsker inn i fryseseksjonen, da de kan knuses.

Ikke blokker viften (hvis den er inkludert) med matvarer.

Kontroller at døren til seksjonene kan lukkes ordentlig når matvarene er satt inn. Dette gjelder særlig døren til fryseren.

⚠ Skadde pakninger må skiftes så raskt som mulig.

⚠ Bruk kjøleseksjonen kun til oppbevaring av ferske matvarer og fryseseksjonen kun til oppbevaring av frysevarer, samt til infrysing av ferske matvarer og produksjon av isbiter.

⚠ Unngå å oppbevare uinnpakket mat i direkte kontakt med de innvendige overflatene i kjøleskapet eller fryseren.

Apparatet kan ha spesialbokser

(boks for ferske matvarer, kjøleboks...).

Disse kan fjernes, med mindre annet er angitt i produktets brukerveiledning, mens ytelsene vil være de samme.



C-pentan brukes som blåsemiddel i isolasjonsskum og er en brennbar gass.

Seksjonene som best egner seg for oppbevaring av de ulike matvarene, tatt i betraktning de forskjellige temperaturene i de forskjellige seksjonene i apparatet, er som følger:

1) Øvre del av kjøleskapseksjonen & dør - temperatursoner: Oppbevar tropisk frukt, bokser, drikker, egg, sauser, syltede grønnsaker, smør, syltetøy

2) Midtre del av kjøleskapseksjonen - kjølig sone: Oppbevar ost, melk, meierivarer, delikatesser, yoghurt

3) Nedre del av kjøleskapseksjonen - kaldest sone: Oppbevar kjøttpålegg, desserter, kjøtt og fisk, ostekake, fersk pasta, rømme, pesto/salsa, hjemmelaget mat, kakefyll, pudding og ferske oster

4) Frukt grønnsakskuff nederst i kjøleskapseksjonen: Oppbevar grønnsaker og frukt (med unntak av tropisk frukt)

5) Seksjon for nedkjøling: Oppbevar kun kjøtt og fisk i den kaldeste skuffen. Vennligst ta hensyn til følgende for å unngå fordervet mat:

– Dersom døren står oppe i lengre perioder vil dette kunne føre til at temperaturen i seksjonene til apparatet stiger betraktelig.

– Gjør rene overflatene som kan komme i kontakt med mat og tilgjengelige system for drenering.

– Gjør rene vanntankene dersom de ikke har vært i bruk de siste 48 timene; skyll vannsystemet koplet til vannforsyningen dersom en ikke har latt vannet renne de siste 5 dagene.

– Oppbevar rått kjøtt og rå fisk i egnede beholdere i kjøleskapet, slik at det ikke kommer i kontakt med eller drypper på andre matvarer.

– To-stjerners seksjonene for frosne matvarer egner seg for oppbevaring av matvarer som allerede er frosne, oppbevaring eller tilberedning av iskrem eller isbiter.

– Du må ikke fryse ferske matvarer i en-, to- eller tre-stjerners seksjonene.

– Dersom kjøleskapet står tomt over lengre perioder, slå det av, utfør avtining, gjør det rent, tørk og la døren stå åpen for å hindre muggdannelse inne i apparatet.

### **MONTERING**

⚠ Flytting og montering av produktet må utføres av to eller flere personer - fare for skade. Bruk beskyttende hansker for å pakke ut og installere maskinen - fare for kutt.

⚠ Installasjon, inkludert tilkopleing til vannledning (hvis den finnes) og elektriske tilkopleinger og reparasjoner må utføres av en kvalifisert tekniker. Ikke reparer eller erstatt deler av apparatet med mindre det er tydelig

spesifisert i bruksanvisningen. Hold barn på sikker avstand fra installeringsområdet. Pakk ut apparatet og forsikre deg om at det ikke er blitt skadet under transporten. Hvis det oppstår problemer, kontakt forhandleren eller nærmeste Ettersalgsservice. Når maskinen er installert, må emballasjeavfall (plast, deler i styroskum osv.) oppbevares utilgjengelig for barn - fare for kvelning. Maskinen må alltid frakobles strømmettet før installering- fare for elektrisk støt. Under installeringen må du passe på at strømledningen ikke kommer i klem og blir skadet - fare for brann eller elektrisk støt. Apparatet må ikke settes på før installeringen er fullført.

⚠ Vær forsiktig ved flytting av kjøleskapet, slik at det ikke oppstår skader på gulvet (f. eks. parkett). Installer og oppvatre apparatet på et gulv eller en støtte som er tilstrekkelig solid og på et sted som er egnet for størrelsen og bruken av apparatet. Påse at apparatet ikke befinner seg i nærheten av en varmekilde og kontroller at alle fire føttene står støtt og godt på gulvet, juster de dersom det er nødvendig, og kontroller at apparatet står helt i plan ved å benytte et vater. Vent i minst to timer før apparatet settes i gang, for å sikre at kjølekretsen virker som den skal.

⚠ ADVARSEL: Når du plasserer apparatet, må du forsikre deg om at ledningen ikke sitter fast eller er

skadet.

⚠ ADVARSEL: For å unngå farlige situasjoner forårsaket av ustabilitet må apparatet plasseres eller festes i henhold til produsentens instruksjoner.

Det er forbudt å plassere kjøleskapet på en slik måte at metallslangen til gassflamme, metallrør med gass eller vannrør eller elektriske ledninger kommer i kontakt med kjøleskapets bakre vegg (kondensatorspole).

⚠ For å sikre tilstrekkelig ventilasjon må du la det være rom på begge sider og over apparatet. Avstanden mellom baksiden av apparatet og veggen må være 50 mm, for å unngå at en kommer nær varme overflater. Er avstanden kortere, økes apparatets energiforbruk.

### **ELEKTRISKE ADVARSLER**

⚠ Det må være mulig å koble apparatet fra strømforsyningen ved å trekke ut støpslet dersom støpselet er tilgjengelig, eller ved hjelp av en flerpolet bryter montert over stikkkontakten i henhold til reglene som gjelder for elektriske ledninger og apparatet må koples til jord for å oppfylle kravene i de nasjonale sikkerhetsforskriftene.

⚠ Ikke bruk skjøteledninger, multi-stikkontakter eller adaptere. De elektriske komponentene må ikke være tilgjengelige etter installasjonen. Bruk ikke apparatet når du er våt eller barføtt.

Bruk ikke maskinen hvis strømledningen eller støpselet er

skadet, hvis det ikke fungerer som det skal, eller dersom det er skadet eller har falt ned.

⚠ Hvis strømleningen er skadet, må den erstattes av produsenten, serviceavdelingen eller tilsvarende kvalifiserte personer for å unngå farlige situasjoner - fare for elektrisk støt.

⚠ **ADVARSEL** : Ikke plasser multippel bevegelige stikkontakter eller bevegelige strømforsyninger på baksiden av apparatet.

### **RENHOLD OG VEDLIKEHOLD**

⚠ **ADVARSEL**: Påse at apparatet er slått av og koblet fra strømforsyningen før du utfører vedlikehold. Bruk vernehansker for å unngå fare for personskader (fare for sårdannelse) og vernesko (fare for knusingskade); sørg for at apparatet håndteres av to personer (for å redusere lasten); bruk aldri damprensjøringsutstyr (fare for elektrisk støt).

Ikke-profesjonelle reparasjoner som ikke er godkjente av produsenten kan føre til fare for helse og sikkerhet, som produsenten ikke kan holdes ansvarlig for. Enhver feil eller skade forårsaket av ikke profesjonelle reparasjoner eller vedlikehold vil ikke bli dekket av garantien, garantivilkår er beskrevet i dokumentet som leveres sammen med enheten.

⚠ Ikke bruk slipende eller sterke rengjøringsmidler som vindusspray, skuremidler, brennbare væsker, voks,

konsentrerte vaskemidler, blekemidler eller rensmidler som inneholder petroleumsprodukter på plastdelene, interiør og dørprofiler eller pakninger. Bruk ikke papirhåndklær, skureputer eller andre harde rengjøringsinstrumenter.

### **AVHENDING AV EMBALLASJE**

Emballasjematerialet består av 100% resirkulerbart material, og er merket med resirkulerings symbolet . De forskjellige delene av emballasjen skal ikke kastes i husholdningsavfallet, men resirkuleres i henhold til de lokale forskrifter.

### **AVHENDING AV HUSHOLDNINGSAPPARAT**

Dette apparatet er produsert med resirkulerbare eller gjenbrukbare materialer.

Det må avfallsbehandles i henhold til lokale regler for avfallsbehandling.

For mer utfyllende informasjon om behandling, gjenvinning og resirkulering av elektriske husholdningsapparater, kan du kontakte de kompetente lokale styresmaktene, det lokale renholdsverket eller butikken der du kjøpte husholdningsapparatet. Dette apparatet er merket i samsvar med det europeiske direktivet 2012/19/EU, Waste Electrical and Electronic Equipment (WEEE) og med reglene som gjelder for Avfall fra elektrisk og elektronisk utstyr av 2013 (og senere endringer). Ved å sørge for at dette produktet kasseres forskriftmessig, bidrar du til å forhindre de negative miljø- og helsekonsekvensene feil avfallshåndtering av dette produktet kan forårsake.

Symbolet  på produktet eller på de vedlagte dokumentene, indikerer at det ikke må behandles som vanlig husholdningsavfall, men transporteres til en innsamlingsstasjon for resirkulering av elektrisk og elektronisk utstyr.

## RÅD OM ENERGISPARING

Plasser apparatet i et tørt rom med god ventilasjon, med god avstand fra varmekilder (f.eks. radiator, komfyr o.l.) og på et sted hvor det ikke utsettes for direkte sollys. Bruk en isolasjonsplate om nødvendig.

Følg installasjonsveiledningen for å sikre tilfredsstillende ventilasjon.

Utilstrekkelig ventilasjon på baksiden av apparatet øker energiforbruket og gir redusert avkjøling.

Dersom døren åpnes ofte vil dette føre til økt energiforbruk.

Den innvendige temperaturen til apparatet og Energiforbruket kan også påvirkes av omgivelsestemperaturen, såvel som plasseringen av apparatet. Temperaturreguleringen bør ta disse faktorene med i betraktning. Åpne døren så sjelden som mulig.

Sett mat som skal tines, i kjøleskapet. De frosne produktene er med på å kjøle ned matvarene i kjøleskapet.

Kjøøl ned varm mat og drikke før de settes inn i apparatet.

Hylleplasseringen i kjøleskapet har ingenting å si for hvor energieffektivt kjøleskapet er. Matvarene bør plasseres slik at luften kan sirkulere effektivt (matvarene bør ikke være i kontakt med hverandre og bør ikke stå helt inn mot bakveggen).

Du kan øke lagringskapasiteten av frossen mat ved å fjerne kurvene, og Stopp Frost-skuffen dersom denne finnes.

Du trenger ikke bekymre deg over lyder som kommer fra kompressoren, det er normale driftslyder.

Dette produktet inneholder en lyskilde i energieffektivitetsklasse F.



# FØRSTE GANGS BRUK

- Vent i minst to timer, etter installasjonen, før du kople apparatet til strømmettet. Kople apparatet til strømmettet, drei termostatbryteren for å slå på apparatet. Etter at du har slått apparatet på, må du vente i 4-6 timer før den riktige oppbevaringstemperaturen nås for et normalt fullt apparat.
- Det kan lukte av kjøleskapet ditt første gang du bruker det. Dette er normalt og lukten vil forsvinne når kjøleskapet begynner å bli kaldt.

## BRUKERINFORMASJON

### Innstilling av termostat

- Skapene (kjølerne) har ingen fryserseksjon men kan kjøle ned til under 5°C.
- Termostaten regulerer automatisk den innvendige temperaturen i kjøleskapseksjonen. Ved å rotere knotten fra posisjon 1. til 5., vil du oppnå kaldere temperaturer.
- « • » posisjonen viser at termostaten er slått av og at nedkjøling ikke er tilgjengelig.
- For korttids oppbevaring av maten i fryserseksjonen/kjøleskapet, kan du stille inn knotten på mellom minste og middels posisjon.(1-3)
- For langtidsoppbevaring av maten kan du stille knotten på middels posisjon.(3-4)

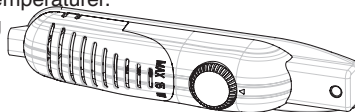

### Temperaturinnstilling Advarsler

- Skapene (kjølerne) har ingen fryserseksjon men kan oppnå en temperatur på 4- 6 °C.
- Omgivelsestemperaturen, temperaturen til maten som nylig er lagt inn og hvor ofte døren åpnes, har innvirkning på temperaturen i kjøleskapet. Skift temperaturinnstillingen dersom det er nødvendig
- Av effektivitetshensyn anbefaler en ikke å bruke kjøleskapet i omgivelser som er kaldere enn 10°C.
- Når du stiller inn termostaten, må du ta hensyn til hvor ofte apparatets dør åpnes og lukkes, hvor mye mat som oppbevares i kjøleskapet og omgivelsen hvor kjøleskapet er plassert.
- Når apparatet først slås på, la det gå i 24 timer for å oppnå driftstemperaturen tilpasset store mengder mat. I løpet av denne tiden må du ikke åpne døren og ikke oppbevare store mengder mat i kjøleskapet.
- Ta ut apparatets støpsel ved strømbrudd for å unngå skade på kompressoren. Når strømmen gjenopprettes, vent i 5 til 10 minutter med å sette i støpselet. Dette vil være til hjelp ved forebygging av skade på apparatets komponenter.
- Apparatet ditt er beregnet på bruk i omgivelsestemperaturer som fastsettes i standardene, i henhold til klimaklassen som fastsettes på informasjonsmerket. En anbefaler ikke å benytte kjøleskapet i omgivelser hvor temperaturen befinner seg utenfor det oppgitte intervallet. Dette vil redusere effektiviteten ved nedkjøling av apparatet.
- Dette apparatet er beregnet på bruk ved omgivelsestemperaturer innenfor intervallet fra 10°C til -43°C.

Klimaklasse	Omg. T. (°C)
SN:	Fra 10 til 32 °C
ST:	Fra 16 til 38 °C;
N:	Fra 16 til 32 °C
T:	Fra 16 til 43 °C



# OPPBEVARING AV MAT

- For å redusere fuktigheten og unngå frostdannelse, må du aldri plassere væsker i beholdere uten lokk i kjøleskapet. Frost dannes i de kaldeste delene ved væsken som fordampes, over tid vil det være nødvendig å utføre avtining oftere.
- Plasser aldri varm mat i kjøleskapet. Varm mat må kjøles ned ved romtemperatur og må plasseres slik at en sikrer passende luftsirkulasjon i kjøleskapseksjonen.
- Påse at ingen element befinner seg i direkte kontakt med veggen bak til apparatet siden det vil danne is og emballasjematerialet vil feste seg til den. Du må ikke åpne kjøleskapsdøren ofte.
- Vi anbefaler at kjøtt og ren fisk pakkes lett inn og oppbevares på glasshyllen rett over grønnsakskuffen hvor luften er kjøligst, siden dette gir de beste oppbevaringsforholdene.
- Oppbevar frukt og grønnsaker fritt i grønnsakskuffene.
- Legg ikke våte grønnsaker i kjøleskapet.
- Oppbevaringstiden for alle matvarer avhenger av den opprinnelige kvaliteten på maten og en uavbrutt kjølesyklus før maten legges i kjøleskapet.
- For å unngå smitte fra andre matvarer, må du ikke oppbevare kjøttprodukter sammen med frukt og grønnsaker. Vann som lekker fra kjøtte kan smitte andre produkt i kjøleskapet. Du bør bakke inn kjøttvarene og vaske eventuell lekkasje på hyllene.
- Ikke plasser mat foran luftstrømmene.
- Tilbered den innpakkelede maten før anbefalt forfallsdato.

# RENGJØRING OG VEDLIKEHOLD

- Kople enheten fra strømforsyningen før rengjøring.
- Gjør ikke apparatet rent ved å helle på vann
- Påse at vann ikke trenger inn under lampens deksel og på andre elektriske komponenter.
- Kjøleskapseksjonen bør gjøres ren med jevne mellomrom ved å benytte en blanding av bi-karbonat og lunkent vann.
- Gjør rent tilbehøret separat med såpe og vann. Det må ikke vaskes i oppvaskmaskin.
- Bruk ikke slipende midler, rengjøringsmidler eller såper. Etter vask må du skylle med rent vann og tørke godt. Når du er ferdig, sett støpselet inn i kontakten med tørre hender
- Gjør ren kondensatoren med en kost minst en gang i året. Dette vil hjelpe deg å redusere strømutgiftene og øker produktiviteten.



## Optiming

- Avtiningen skjer automatisk i kjøleskapseksjonen når kjøleskapet er i drift; avtiningsvannet samles opp av fordamperbrettet og fordampet automatisk.
- Fordamperbrettet og avløpet til avtiningsvannet må gjøres rene med jevne mellomrom med dreneringsplugg for å hindre at vannet samler seg i bunnen av kjøleskapet i stedet for å renne ut.
- Du kan også helle 1/2 glass vann i dreneringshullet for å gjøre det rent på innsiden.

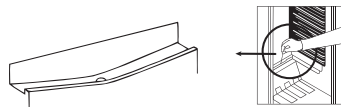

## Utskifting av lyspæren

Ved utskifting av lys i kjøleskapseksjoen;

1. Ta støpselet ut av kraftforsyningen,
2. Fjern dekselet til boksen fra hektene ved å benytte en skrutrekker.
3. Skift ut med en pære på maksimalt 15 Watt.
4. Installer dekselet.
5. Vent i 5 minutter før du setter støpselet inn i kontakten igjen og bring termostaten tilbake i opprinnelig posisjon.

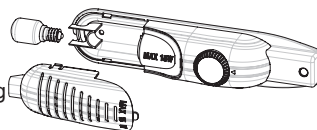

## Utskifting av LED-belysning

Dersom kjøleskapet ditt har LED-belysning, ta kontakt med kundeservicen siden denne kun må skiftes ut av godkjent personale.

# TRANSPORT OG SKIFTE AV INSTALLASJONSPOSISJON

- Det originale emballasjematerialet og polystyrenskum (PS) kan beholdes dersom det er nødvendig.
- Under transporten må apparatet festes med en vid streng eller et sterkt tau. Instruksene som står skrevet på den korrugerte boksen må følges ved transport.
- Før transport eller endring av transportposisjonen, må alle gjenstander som kan bevege seg (f.eks. hyller, bokser...) fjernes eller festes for å hindre at de ødelegges.

*Kjøleskapet må flyttes i stående posisjon.*

## **Omhengsling av døren**

- Det er ikke mulig å endre retningen for åpning av kjøleskapsdøren dersom dørhåndtakene til kjøleskapet ditt er installert fra forsiden av døren.
- Det er mulig å endre retningen for åpning av døren på modellene uten håndtak.
- Dersom det er mulig å endre retningen for åpning av døren på kjøleskapet ditt, må du ta kontakt med nærmeste godkjente kundeservice for å få dette gjort.

# FØR DU RINGER KUNDESERVICEN

Dersom kjøleskapet ditt ikke fungerer som forventet, kontroller løsningene som er listet på nedenfor før du ringer en elektriker eller ettersalgsservicen.

## **Hvordan gå frem dersom kjøleskapet ikke virker:**

### **Kontroller følgende:**

- Kjøleskapets støpsel er satt i og apparatet er slått på,
- Sikringen er ikke gått og det er ikke strømbrudd,
- Termostatinnstillingen er i posisjonen « • »,
- Kontakten fungerer ikke lenger. For å kontrollere dette må du sette inn et annet apparat som du vet virker i den samme kontakten.

## **Hvordan gå frem dersom kjøleskapet fungerer dårlig:**

### **Kontroller følgende:**

- At du ikke har plassert for mye mat i apparatet,
- at dørene er ordentlig lukket,
- At det ikke befinner seg støv på kondenseren,
- At det er tilstrekkelig plass bak og på siden av apparatet slik at luften sirkulerer fritt.

## **Dersom kjøleskapet ditt bråker for mye ved bruk**

### **Normal Støy**

- Knakelyd (knaking av is): (For no frost/frostfrie apparat)
- Ved automatisk avtining. Når apparatet kjøles ned eller varmes (på grunn av at apparatets material utvider seg).
- Kort knaking: Høres når termostaten slår kompressoren på/av.-

### **Støy fra kompressoren**

- Normal støy fra motoren: Denne støyen betyr at kompressoren fungerer normalt
- Kompressoren kan lage mer støy i en kort tid når den først er aktivert.

### **Boblende støy og plask:**

- Denne støyen skapes ved strøm av kjøleskapets frysemiddel i systemets rør.

## **Dersom kjøleskapet ditt bråker for mye ved bruk**

- For å opprettholde det innstilte nivået for kjøling, aktiveres kompressoren fra tid til annen. Støy fra kjøleskapet ditt når dette skjer er normalt og skyldes at det er i drift. Når det ønskede nivået for kjøling oppnås, reduseres støyen automatisk.

**Dersom støyen vedvarer;**

- Dersom kjøleskapet ditt kommer til å stå ubrukt over en lengre periode (f.eks. i løpet av sommerferien), sett termostaten til posisjon "•" • Står apparatet ditt støtt? Er beina justerte?
- Finnes det gjenstander bak kjøleskapet?
- Vibrerer hyllene eller tallerkenene som befinner seg på hyllene? Sett hyllene og/eller tallerkenene tilbake på plass

**dersom dette er tilfellet.**

- Vibrerer gjenstandene som er plasserte på kjøleskapet ditt?

**Dersom du hører andre lyder, kontroller at:**

- Apparatet er riktig nivåregulert
- Ingen ting berører apparatet på baksiden
- Gjenstandene på apparatet vibrerer.

**Støy fra rennende vann:** (For no frost/frostfrie apparat) Normal støy fra vann som renner til fordampereholderen ved avtining. Denne støyen kan høres ved avtining.

**Støy fra blåsende luft:** Dersom apparatet har vifte i fryser/kjøler/bunnseksjonene.

- Denne støyen kan høres ved normal drift av systemet på grunn av luftsirkulasjonen.

**Dersom apparatet lager støy:**

Kjølegassen som sirkulerer i kjøleskapet kan skape en svak støy (boblende lyd) selv når kompressoren ikke er i funksjon. Dette er normalt. Dersom disse lydene er forskjellige, kontroller at:

- Apparatet er riktig nivåregulert,
- Ingen ting berører apparatet på baksiden,
- Gjenstander på eller i apparatet vibrerer.

**Dersom det er vann i den nedre delen av kjøleskapet:****Kontroller følgende:**

- Dreneringsshullet for avtinningsvann ikke er tett (bruk dreneringspluggen for avtining for å gjøre rent dreneringsshullet).

**Dersom kjøleskapet ditt ikke kjøler tilstrekkelig;**

- Kjøleskapet ditt er beregnet på bruk i omgivelsestemperaturer som fastsettes i standardene, i henhold til klimaklassen som fastsettes på informasjonsmerket. Vi anbefaler ikke at du bruker kjøleskapet utenfor de fastsatte temperaturbegrensningene.

**Anbefalinger**

- Dersom apparatet er slått av eller støpselet er tatt ut, vent i minst 5 minutter før du setter støpselet til apparatet inn igjen eller starter det opp på nytt for å hindre at det oppstår skade på kompressoren.
- Dersom kjøleskapet ditt kommer til å stå ubrukt over en lengre periode (f.eks. i løpet av sommerferien), ta støpselet ut av kontakten. Gjør kjøleskapet rent ved å følge retningslinjene i kapittelet om renhold, og la døren stå åpen for å hindre at det dannes fuktighet og dårlig lukt.
- Dersom et problem vedvarer etter at du har fulgt alle instruksene ovenfor, vennligst konsulter ditt nærmeste godkjente servicesenter.
- Apparatet du har kjøpt er kun beregnet på bruk i hjemmet. Det egner seg ikke for kommersielt bruk eller kollektivt bruk. Dersom forbrukeren bruker apparatet på en måte som ikke er i tråd med disse forholdsreglene, understreker vi at produsenten og forhandleren ikke er ansvarlige for reparasjoner eller feil i løpet av garantiperioden.

# APPARATET OG SEKSJONENES DELER

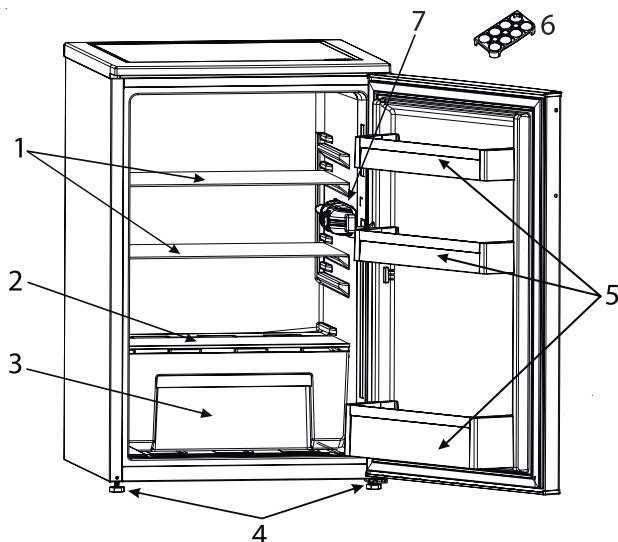

Denne informasjonen er kun for å informere om apparatets deler.  
Delene kan variere avhengig av apparatets modell.

- 1. Kjøleskap hylle
- 2. Boksens deksel
- 3. Boks
- 4. Bein for nivåregulering

- 5. Dørhylle
- 6. Eggholder
- 7. Kjøleskap Lys & Termostat

# WSKAZÓWKI DOTYCZĄCE BEZPIECZENSTWA

## PRZECZYTAĆ I ŚCIŚLE PRZESTRZEGAĆ

Przed przystąpieniem do użytkowania urządzenia należy zapoznać się instrukcjami bezpieczeństwa. Przechowywać w podręcznym miejscu w celu skorzystania w przyszłości.

W instrukcji oraz na samym urządzeniu znajdują się ważne ostrzeżenia dotyczące bezpieczeństwa, które należy zawsze uwzględniać. Producent urządzenia nie ponosi odpowiedzialności za jakiegokolwiek szkody wynikłe z nieprzestrzegania niniejszych instrukcji bezpieczeństwa, nieprawidłowego użytkowania urządzenia lub niewłaściwego ustawienia elementów sterujących.

⚠ Małe dzieci (0-3 lat) nie powinny przebywać w pobliżu urządzenia. Dzieci (3-8 lat) nie powinny przebywać w pobliżu urządzenia bez stałego nadzoru. Dzieci w wieku 8 lat i starsze, osoby o ograniczonej sprawności fizycznej, sensorycznej lub umysłowej oraz osoby bez odpowiedniego doświadczenia i wiedzy, mogą korzystać z urządzenia wyłącznie pod nadzorem lub po otrzymaniu odpowiednich instrukcji dotyczących bezpiecznego użytkowania urządzenia oraz pod warunkiem, że rozumieją zagrożenia związane z obsługą urządzenia. Nie należy dopuszczać, by urządzeniem bawiły się dzieci. Dzieci nie mogą bez nadzoru czyścić ani

konserwować urządzenia.

Dzieci w wieku od 3 do 8 lat mogą umieszczać produkty w urządzeniach chłodniczych oraz je z nich wyjmować.

### PRZEZNACZENIE

⚠ **OSTRZEŻENIE:** Urządzenie nie jest przystosowane do obsługi za pomocą zewnętrznego urządzenia przyłączonego, np. programatora czasowego ani niezależnego systemu zdalnego sterowania.

⚠ To urządzenie jest przeznaczone do użytku w gospodarstwach domowych oraz do podobnych zastosowań takich jak: kuchnie dla personelu w sklepach, biurach i innych środowiskach pracy; gospodarstwa wiejskie; samodzielna obsługa przez klientów hoteli, moteli, pensjonatów oferujących nocleg ze śniadaniem i innych obiektów mieszkalnych.

⚠ Urządzenie nie jest przeznaczone do użytku przemysłowego. Nie używać urządzenia na zewnątrz.

⚠ Żarówka stosowana w urządzeniu jest przeznaczona do urządzeń domowych i nie jest odpowiednia do ogólnego oświetlenia pomieszczeń w gospodarstwie domowym (Rozporządzenie WE 244/2009).

⚠ Urządzenie zostało zaprojektowane do pracy w miejscach o temperaturze zgodnej z podanymi poniżej zakresami,

zależnie od klasy klimatycznej podanej na tabliczce znamionowej. Urządzenie może nie działać prawidłowo, jeśli przez dłuższy czas będzie pozostawało w pomieszczeniu o temperaturze przekraczającej podany zakres.

Temperatura otoczenia w zależności od klasy klimatycznej:

SN: Od 10°C do 32°C;

N: Od 16°C do 32°C

ST: Od 16°C do 38°C;

T: Od 16°C do 43°C



To urządzenie nie zawiera chlorofluorowęglowodorów (CFC). W układzie chłodniczym wykorzystywany jest R600a (HC).

Urządzenia zawierające izobutan (R600a): izobutan jest gazem naturalnym i nieszkodliwym dla środowiska, ale jest łatwopalny.

Dlatego należy uważać, aby przewody rurowe obwodu chłodzenia nie uległy uszkodzeniu, zwłaszcza podczas opróżniania obwodu chłodzenia.

**⚠ OSTRZEŻENIE:** Nie uszkodzić przewodów obwodu chłodniczego urządzenia.

**⚠ OSTRZEŻENIE:** Nie zatykać otworów wentylacyjnych znajdujących się wewnątrz urządzenia lub w jego obudowie.

**⚠ OSTRZEŻENIE:** W celu przyspieszenia procesu odszraniania nie stosować środków mechanicznych, elektrycznych lub chemicznych innych niż zalecane

przez producenta.

**⚠ OSTRZEŻENIE:** Nie używać ani nie umieszczać urządzeń elektrycznych w komorach urządzenia, jeżeli nie zostały one wyraźnie dopuszczone do tego celu przez producenta.

**⚠ OSTRZEŻENIE:** Kostkarki do lodu lub dozowniki wody, które nie są podłączone bezpośrednio do instalacji wodnej, napełniać wyłącznie wodą pitną.

**⚠ OSTRZEŻENIE:** Kostkarki do lodu lub dystrybutory wody powinny być podłączone wyłącznie do doprowadzenia wody pitnej, o ciśnieniu od 0,17 do 0,81 MPa (od 1,7 do 8,1 bar).

**⚠** W pobliżu urządzenia nie przechowywać materiałów wybuchowych takich jak puszki aerozolowe i nie składować ani nie używać benzyny lub innych materiałów łatwopalnych.

**⚠** Płyn (nietoksyczny) znajdujący się we wkładach chłodzących (w niektórych modelach) nie nadaje się do picia. Nie spożywać kostek lodu ani lizaków lodowych zaraz po wyjęciu z zamrażarki, gdyż może to spowodować odmrożenia.

**⚠** W przypadku produktów, w których filtr znajduje się wewnątrz pokrywy wentylatora, musi on być zawsze na swoim miejscu podczas pracy chłodziarki.

**⚠** Nie przechowywać szklanych pojemników z płynami w komorze zamrażarki, ponieważ mogą pęknąć. Nie zasłaniać wentylatora (jeśli jest w wyposażeniu) produktami spożywczymi.

Po włożeniu żywności sprawdzić, czy drzwiczki komór zamykają się prawidłowo, zwłaszcza drzwiczki zamrażarki.

⚠ Uszkodzoną uszczelkę należy jak najszybciej wymienić.

⚠ Komora chłodziarki powinna być używana wyłącznie do przechowywania świeżych produktów żywnościowych, natomiast komora zamrażarki wyłącznie do przechowywania mrożonek, zamrażania świeżych produktów oraz przygotowywania kostek lodu.

⚠ Unikać przechowywania nieopakowanej żywności w bezpośrednim kontakcie z powierzchniami wewnętrznymi komór chłodziarki lub zamrażarki. Urządzenie może być wyposażone w specjalne komory (komora na świeżą żywność, komora „Zero Degree” itd.).

Jeśli w broszurze danego produktu nie określono inaczej, można je wyjąć, zachowując równoważne poziomy wydajności.



C-pentan jest stosowany jako czynnik porotwórczy w pianie izolacyjnej i jest gazem palnym.

Najbardziej odpowiednie komory urządzenia, w których należy przechowywać określone rodzaje żywności, biorąc pod uwagę różny rozkład temperatur w różnych komorach urządzenia, są następujące:

1) Górny obszar drzwi komory lodówki - strefa temperatury: Przechować owoce tropikalne,

puszki, napoje, jajka, sosy, pikle, masło, dżemy

2) Środkowa część komory chłodziarki - strefa niskiej temperatury: Przechowywać sery, mleko, nabiał, artykuły delikatesowe, jogurty

3) Dolna strefa komory chłodziarki - strefa najchłodniejsza: Przechowywać wędliny, desery, mięso i ryby, sernik, świeży makaron, kwaśną śmietanę, pesto/salsę, domowe jedzenie, masę do ciasta, budyń i ser śmietankowy

4) Szuflada na owoce i warzywa na dole komory chłodziarki: Przechowywać warzywa i owoce (z wyjątkiem owoców tropikalnych)

5) Komora chłodziarki: Mięso i ryby należy przechowywać wyłącznie w najzimniejszej szufladzie. Aby uniknąć zanieczyszczenia żywności, należy przestrzegać poniższych zasad:

– Otwieranie drzwi na długi czas może spowodować znaczny wzrost temperatury w komorach urządzenia.

– Regularnie czyścić powierzchnie, które mogą wejść w kontakt z żywnością i dostępnymi systemami odwadniającymi.

– Czyścić zbiorniki wody, jeśli nie były używane przez 48 godzin; przepłukać system wodny podłączony do źródła wody, jeśli woda nie była pobierana przez 5 dni.

– Surowe mięso i ryby przechowywać w odpowiednich pojemnikach w lodówce, tak aby nie miały kontaktu z innymi



produktami spożywczymi i aby nie kapąło z nich na te produkty.

– Dwugwiazdkowe komory mrożonej żywności są odpowiednie do przechowywania wstępnie zamrożonej żywności, przechowywania lub robienia lodów i kostek lodu.

– Nie zamrażać świeżej żywności w komorach o klasie mrożenia jedno-, dwu- lub trzygwiazdkowej.

– Jeśli urządzenie chłodnicze pozostanie puste przez dłuższy czas, należy je wyłączyć, rozmrozić, wyczyścić, osuszyć, a także zostawić otwarte drzwi, aby zapobiec rozwojowi pleśni wewnątrz urządzenia.

## **INSTALACJA**

⚠ Urządzenie musi być przytrzymywane oraz montowane przez co najmniej dwie osoby – ryzyko obrażeń. Podczas wypakowywania i instalacji stosować rękawice ochronne - ryzyko skaleczenia.

⚠ Instalacje, w tym instalacje wodne (jeżeli dotyczy), podłączenia elektryczne i wszelkie naprawy powinny być przeprowadzane przez wykwalifikowanego technika. Nie naprawiać ani nie wymieniać żadnej części urządzenia jeśli nie jest to wyraźnie dozwolone w instrukcji obsługi. Nie należy pozwalać dzieciom zbliżać się do miejsca instalacji. Po rozpakowaniu urządzenia należy sprawdzić, czy nie zostało uszkodzone podczas transportu. W przypadku problemów, należy skontaktować się z najbliższym serwisem

technicznym.

Po zakończeniu instalacji, niepotrzebne elementy opakowania (plastik, elementy ze styropianu, itd.) należy przechowywać poza zasięgiem dzieci - ryzyko uduszenia. Przed przystąpieniem do jakichkolwiek czynności montażowych urządzenie należy odłączyć od zasilania elektrycznego – ryzyko porażenia prądem.

Podczas instalacji dopilnować, aby urządzenie nie uszkodziło przewodu zasilającego - ryzyko pożaru lub porażenia prądem. Urządzenie można uruchomić dopiero po zakończeniu instalacji.

⚠ Zachować ostrożność, aby nie uszkodzić podłogi (np. parkietu) podczas przemieszczania urządzenia. Urządzenie należy zainstalować na podłożu o odpowiedniej wytrzymałości i w miejscu odpowiednim do jego masy, rozmiarów i przeznaczenia. Ustawiając urządzenie odpowiednio, należy upewnić się, że nie znajduje się ono w pobliżu źródeł ciepła i że stoi stabilnie na podłodze, na wszystkich czterech nóżkach. Należy również sprawdzić za pomocą poziomnicy, czy jest ono dokładnie wypoziomowane. Przed włączeniem urządzenia należy odczekać co najmniej dwie godziny, aby obwód chłodzenia był w pełni efektywny.

⚠ **OSTRZEŻENIE:** Ustawiając urządzenie, upewnić się, że przewód zasilania nie jest zablokowany lub uszkodzony.



**⚠ OSTRZEŻENIE:** Aby uniknąć ryzyka związanego z brakiem stabilności, pozycjonowanie lub mocowanie urządzenia należy przeprowadzić zgodnie z instrukcjami producenta.

Nie wolno umieszczać chłodziarki w taki sposób, aby przewód metalowy kuchenki gazowej, rury kanalizacyjne lub przewody elektryczne stykały się z tylną ścianką chłodziarki (skraplaczem).

**⚠** Aby zapewnić odpowiednią wentylację, należy pozostawić trochę miejsca nad i po obu stronach urządzenia. Odległość pomiędzy tylną ścianką urządzenia a ścianą za urządzeniem powinna wynosić co najmniej 50 mm, aby uniknąć kontaktu z gorącą powierzchnią. Zmniejszenie tej odległości spowoduje zwiększenie zużycia energii przez produkt.

### **ZASADY BEZPIECZNEGO PODŁĄCZENIA ELEKTRYCZNEGO**

**⚠** Musi istnieć możliwość odłączenia urządzenia od źródła zasilania przez wyjęcie wtyczki (jeśli wtyczka jest dostępna) lub za pomocą dostępnego przełącznika wielobiegowego, zainstalowanego w przewodzie do gniazda zasilania zgodnie z obowiązującymi normami krajowymi; urządzenie musi także posiadać uziemienie zgodne z obowiązującymi normami krajowymi dotyczącymi sprzętu elektrycznego.

**⚠** Nie stosować przedłużaczy, rozdzielaczy ani adapterów. Po zakończeniu instalacji użytkownik

nie powinien mieć dostępu do podzespołów elektrycznych urządzenia. Nie korzystać z urządzenia, będąc mokrym lub na bosą.

Nie uruchamiać urządzenia, jeżeli kabel zasilający lub wtyczka są uszkodzone, nie działa ono prawidłowo lub zostało uszkodzone bądź upuszczone.

**⚠** Jeśli przewód zasilający jest uszkodzony, ze względów bezpieczeństwa jego wymianę na identyczny należy zlecić przedstawicielowi producenta, serwisowi technicznemu lub innej wykwalifikowanej osobie – ryzyko porażenia prądem.

**⚠ OSTRZEŻENIE:** Nie umieszczać gniazdek ruchomych o kilku wejściach lub przenośnych źródeł energii z tyłu urządzenia.

### **CZYSZCZENIE I KONSERWACJA**

**⚠ OSTRZEŻENIE:** Sprawdzić, czy urządzenie zostało wyłączone i odłączone od źródła zasilania przed przystąpieniem do czynności konserwacyjnych. Aby uniknąć ryzyka obrażeń ciała, należy używać rękawic ochronnych (ryzyko skaleczenia) i butów ochronnych (ryzyko stłuczenia) pamiętać o obsłudze przez dwie osoby (zmniejszenie obciążenia); w żadnym przypadku nie stosować urządzeń parowych do czyszczenia (ryzyko porażenia prądem).

Niefachowe naprawy nieautoryzowane przez producenta mogą spowodować zagrożenie dla zdrowia i bezpieczeństwa, za które producent nie ponosi

odpowiedzialności. Wszelkie wady lub uszkodzenia spowodowane nieprofesjonalnymi naprawami lub konserwacją nie są objęte gwarancją, której warunki są przedstawione w dokumencie dostarczonym wraz z urządzeniem.

 Do czyszczenia części z tworzyw sztucznych, drzwiczek wewnętrznych oraz wkładek lub uszczelek nie używać ostrych lub szorstkich środków czyszczących, takich jak spryskiwacze do szyb, środki czyszczące do szorowania, płyny łatwopalne, woski czyszczące, skoncentrowane detergenty, wybielacze lub środki czyszczące zawierające substancje ropopochodne. Nie używać papierowych ręczników, gąbek lub innych ostrych narzędzi do czyszczenia.

## UTYLIZACJA OPAKOWANIA

Materiał, z którego zrobione jest opakowanie, w 100% nadaje się do recyklingu i jest oznaczony odpowiednim symbolem . Części opakowania nie należy wyrzucać, lecz zutylizować zgodnie z przepisami w zakresie usuwania odpadów, określonymi przez lokalne władze.

## UTYLIZACJA URZĄDZEŃ AGD

Urządzenie zostało wykonane z materiałów nadających się do recyklingu lub do ponownego użycia.

Urządzenie należy utylizować zgodnie z miejscowymi przepisami dotyczącymi gospodarki odpadami.

Aby uzyskać więcej informacji na temat utylizacji, odzyskiwania oraz recyklingu urządzeń AGD, należy skontaktować się z lokalnym urzędem, punktem skupu złomu lub sklepem, w którym zakupiono urządzenie. Urządzenie jest oznaczone zgodnie z dyrektywą Unii Europejskiej 2012/19/UE w sprawie zużytego sprzętu elektrotechnicznego i elektronicznego

(WEEE) oraz z przepisami dotyczącymi sprzętu elektrycznego i elektronicznego z 2013 r. (w brzmieniu zmienionym). Właściwa utylizacja urządzenia pomoże zapobiec ewentualnym negatywnym skutkom dla środowiska oraz zdrowia ludzkiego.

Symbol  na urządzeniu lub w dołączonej do niego dokumentacji oznacza, że urządzenia nie wolno traktować jak zwykłego odpadu domowego. Należy je przekazać do punktu zajmującego się utylizacją i recyklingiem urządzeń elektrycznych i elektronicznych.

## WSKAZÓWKI DOTYCZĄCE OSZCZĘDZANIA ENERGII

Zainstalować urządzenie w suchym, dobrze wentylowanym pomieszczeniu, z dala od źródeł ciepła (takich jak grzejnik, kuchenka itp.) oraz w miejscu niewystawionym na bezpośrednie światło słoneczne. Jeśli to konieczne, użyć płyty izolacyjnej. Aby zapewnić odpowiednią wentylację, postępować zgodnie z instrukcją instalacji. Niedostateczna wentylacja z tyłu produktu zwiększa zużycie energii i zmniejsza efektywność chłodzenia.

Częste otwieranie drzwiczek urządzenia może spowodować zwiększone zużycie energii. Na temperaturę wewnątrz urządzenia oraz na zużycie energii może wpływać temperatura otoczenia, jak również miejsce, w którym urządzenie jest ustawione. Czynniki te należy uwzględnić podczas ustawiania temperatury. Ograniczyć otwieranie drzwi do minimum.

Rozmrażane potrawy umieszczać w chłodziarce. Zamrożone produkty dzięki swojej niskiej temperaturze będą chłodzić potrawy w chłodziarce.

Potrawy i napoje należy pozostawić do ostygnięcia przed umieszczeniem ich w urządzeniu.

Rozmieszczenie półek w chłodziarce nie ma wpływu na efektywność wykorzystania energii. Żywność powinna być umieszczona na półkach w taki sposób, aby zapewnić odpowiednią cyrkulację powietrza: potrawy nie powinny dotykać się nawzajem, należy również pozostawić trochę miejsca między produktami spożywczymi a tylną ścianką.

Można zwiększyć pojemność przechowywania zamrożonej żywności, usuwając kosze i, jeżeli jest na wyposażeniu, półkę Stop Frost.

Nie należy niepokoić się dźwiękami wydawanymi przez sprężarkę, ponieważ są to normalne odgłosy pracy.

Produkt ten wyposażony jest w oświetlenie klasy efektywności energetycznej F.



# PIERWSZE UŻYCIE

- Po instalacji pozostawić urządzenie w bezruchu na co najmniej dwie godziny przed podłączeniem go do sieci. Podłączyć urządzenie do sieci i przekręcić pokrętkę termostatu, aby włączyć urządzenie. Po włączeniu urządzenia należy poczekać 4-6 godzin, aż zostanie osiągnięta prawidłowa temperatura przechowywania normalnie wypełnionego urządzenia.
- Podczas pierwszego użycia lodówki może pojawić się charakterystyczny zapach. Jest to normalne, a zapach zniknie, gdy chłodziarka zaczynie chłodzić.

## INFORMACJE O UŻYTKOWANIU

### Ustawienie termostatu

- Spizarki (chłodziarki) nie posiadają komory zamrażarki, ale mogą schłodzić żywność do temperatury poniżej 5°C.
- Termostat automatycznie reguluje temperaturę wewnętrzną komory chłodziarki. Poprzez obrócenie pokrętki z pozycji 1. do 5. można uzyskać niższe temperatury.
- Pozycja « • » pokazuje, że termostat jest zamknięty, a chłodzenie nie odbywa się.
- W przypadku krótkotrwałego przechowywania żywności w komorze zamrażarki/chłodziarki pokrętkę można ustawić pomiędzy pozycją minimalną a średnią (1-3)
- W przypadku długotrwałego przechowywania żywności pokrętkę można ustawić w pozycji średniej (3-4)

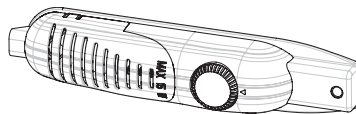

### Ostrzeżenia dotyczące ustawienia temperatury

- Spizarki (chłodziarki) nie posiadają komory zamrażarki, ale mogą schłodzić żywność do temperatury 4-6°C.
- temperatura otoczenia, temperatura przechowywanej świeżej żywności i częstotliwość otwierania drzwi ma wpływ na temperaturę wewnątrz chłodziarki. W razie potrzeby zmienić ustawienie temperatury
- Ze względu na wydajność chłodziarki nie zaleca się jej obsługi w środowisku o temperaturze niższej niż 10°C.
- Ustawiając termostat, należy wziąć pod uwagę częstotliwość otwierania i zamykania drzwi urządzenia, ilość żywności przechowywanej w chłodziarce oraz środowisko, w którym umieszczona jest chłodziarka.
- Po pierwszym włączeniu urządzenia należy umożliwić mu pracę przez 24 godziny, aby objąć temperaturą roboczą dużą ilość żywności znajdującej się wewnątrz urządzenia. W tym czasie nie otwierać drzwi i nie przechowywać dużej ilości żywności wewnątrz.
- Podczas przerwy w zasilaniu odłączyć urządzenie, aby zapobiec uszkodzeniu sprężarki. Po upływie 5-10 minut od przywrócenia zasilania podłączyć urządzenie. Pomoże to zapobiec uszkodzeniu komponentów urządzenia.
- Urządzenie jest przeznaczone do pracy w zakresie temperatur otoczenia podanych w obowiązujących normach, zgodnie z klasą klimatyczną określoną na etykiecie informacyjnej. Nie zaleca się obsługi lodówki w środowisku, którego temperatura wykracza poza określone zakresy. Zmniejszy to wydajność chłodniczą urządzenia.
- To urządzenie jest przeznaczone do użytku w temperaturze otoczenia mieszczącej się w zakresie 10°C - 43°C.

Klasa klimatyczna	Temp. otoczenia. T. (°C)
SN:	Od 10 do 32°C
ST:	Od 16 do 38 °C;
N:	Od 16 do 32 °C
T:	Od 16 do 43 °C

# PRZECHOWYWANIE ARTYKUŁÓW SPOŻYWCZYCH

- W chłodzience nie wolno umieszczać płynów w otwartych pojemnikach. Pozwoli to zmniejszyć wilgotność i uniknąć tworzenia się szronu. Szron gromadzi się w najzimniejszych częściach parującej cieczy i z czasem urządzenie będzie wymagało częstszego rozmrażania.
- Nigdy nie wkładać do chłodzarki ciepłych produktów. Ciepłe jedzenie należy pozostawić do ostygnięcia do temperatury pokojowej, a następnie ustawić w taki sposób, aby zapewnić odpowiednią cyrkulację powietrza w komorze chłodzarki.
- Upewnić się, że żadne produkty nie stykają się bezpośrednio z tylną ścianką urządzenia, ponieważ będzie powstawał szron, do którego opakowanie będzie przywierać. Nie otwierać drzwi chłodzarki zbyt często.
- Zalecamy, aby mięso i czyste ryby były luźno zawinięte i przechowywane na szklanej półce, tuż nad pojemnikiem na warzywa, gdzie powietrze jest chłodniejsze. Zapewnia to najlepsze warunki przechowywania.
- Pojedyncze owoce i warzywa przechowywać w zamkniętych pojemnikach na owoce i warzywa.
- Nie wkładać wilgotnych warzyw do chłodzarki.
- Czas przechowywania wszystkich produktów spożywczych zależy od początkowej jakości żywności i nieprzerwanego cyklu chłodzenia przed przechowywaniem w chłodzience.
- Aby uniknąć zanieczyszczenia krzyżowego, nie przechować produktów mięsnych z owocami i warzywami. Woda wyciekająca z mięsa może zanieczyścić inne produkty znajdujące się w chłodzience. Należy przechowywać produkty mięsne w opakowaniach oraz czyścić wszelkie wycieki na półkach.
- Nie zasłaniać kanału przepływu powietrza artykułami spożywczymi.
- Żywność pakowaną należy spożyć przed zalecanym terminem ważności.

## CZYSZCZENIE I KONSERWACJA

- Przed czyszczeniem odłączyć urządzenie od zasilania.
- Nie czyścić urządzenia, polewając je wodą
- Upewnić się, że woda nie dostała się do obudowy lampy i innych elementów elektrycznych.
- Komora chłodzarki powinna być okresowo czyszczona roztworem sody oczyszczonej i letnią wodą.
- Akcesoria należy czyścić oddzielnie mydłem i wodą. Nie czyścić ich w zmywarce.
- Nie używać ściernych środków do czyszczenia, detergentów ani mydła. Po przemyciu spłukać czystą wodą i dokładnie wytrzeć do sucha. Po zakończeniu czyszczenia i wytarciu do sucha podłączyć ponownie wtyczkę do zasilania sieciowego
- Skraplacz czyścić szczotką co najmniej dwa razy w roku. Pomoże to zmniejszyć koszty energii i zwiększyć wydajność.



### Rozmrażanie

- Rozmrażanie komory chłodzarki następuje automatycznie podczas pracy; woda powstała podczas rozmrażania zbiera się na tacy ociekowej i samoistnie odparowuje.
- Taca ociekowa i otwór odpływowy wody powstałej podczas rozmrażania powinny być czyszczone okresowo za pomocą korka spustowego. Zapobiega to gromadzeniu się wody na dnie lodówki i pozwoli jej wypływać.
- Można również wlać 1/2 szklanki wody do otworu odpływowego, aby oczyścić go wewnątrz.

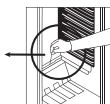
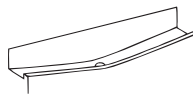

### Wymiana żarówki

Podczas wymiany oświetlenia komory chłodzarki;

1. Odłączyć urządzenie od zasilania,
2. Zdjąć pokrywę pudełka z kleszczy za pomocą śrubokręta.
3. Wymienić na żarówkę o maksymalnej mocy 15 W.
4. Zamontować pokrywę.
5. Przed ponownym podłączeniem odczekać 5 minut i ustawić termostat na pierwotnej pozycji.

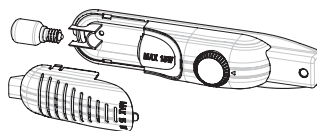

### Wymiana oświetlenia diodami LED

Jeśli chłodzarka jest wyposażona w oświetlenie diodami LED, należy skontaktować się z działem pomocy technicznej, gdyż ta czynność może być przeprowadzona tylko przez autoryzowany personel.

# TRANSPORT I ZMIANA MIEJSCA USTAWIENIA

- Oryginalne opakowania i styropian (PS) można zachować w razie potrzeby.
- Podczas transportu urządzenie należy zabezpieczyć szeroką taśmą lub mocną liną. Podczas transportu należy przestrzegać instrukcji wypisanych na pudle tekturowym.
- Przed transportem lub zmianą miejsca instalacji wszystkie części ruchome (tj. półki, pojemnik na owoce i warzywa) należy wyjąć lub przymocować taśmami, aby zapobiec ich uszkodzeniu.

*Chłodziarka musi być przenoszona w pozycji pionowej.*

## Zmiana kierunku otwierania drzwi

- Nie ma możliwości zmiany kierunku otwierania drzwi chłodziarki, jeśli uchwyty drzwi chłodziarki są zamontowane na przedniej powierzchni drzwi.
- Zmiana kierunku otwierania drzwi jest możliwa w modelach bez uchwytów.
- Jeśli konieczna jest zmiana kierunku otwierania drzwi, należy skontaktować się z najbliższym Autoryzowanym Serwisem w celu przeprowadzenia takiej czynności.

# PRZED WEZWANIEM SERWISU

Jeśli chłodziarka nie działa zgodnie z oczekiwaniami, przed wezwaniem elektryka lub serwisu technicznego sprawdzić niżej wymienione rozwiązania problemów.

## Co zrobić, jeśli chłodziarka nie działa:

### Sprawdzić, czy:

- Lodówka jest podłączona i włączona,
- Bezpiecznik nie jest przepalony i nie ma przerwy w zasilaniu,
- Termostat jest ustawiony w pozycji « • »,
- Gniazdko nie działa. Aby sprawdzić, czy gniazdko działa, należy podłączyć do niego działające urządzenie.

## Co zrobić, jeśli chłodziarka nie działa prawidłowo:

### Sprawdzić, czy:

- Urządzenie nie zostało przeciążone,
- Drzwi są całkowicie zamknięte,
- Na skraplaczu nie ma zabrudzeń,
- Jest wystarczająco dużo miejsca na cyrkulację powietrza z tyłu i z boku urządzenia.

## Jeśli chłodziarka pracuje zbyt głośno

### Normalne odgłosy

- Odgłos pękania (pękanie lodu): (W przypadku urządzeń z no frost/frost free)
- Występuje podczas automatycznego odszraniania. Gdy urządzenie jest zimne lub ciepłe (odgłos wywołany rozszerzaniem się materiału, z którego jest wykonane urządzenie).
- Krótkie trzaśnięcie: Występuje, kiedy termostat włącza/wyłącza sprężarkę.-

### Odgłos sprężarki

- Normalny odgłos pracy silnika: Odgłos ten oznacza, że sprężarka pracuje normalnie
- Przez krótki czas sprężarka może powodować więcej hałasu, kiedy jest uruchamiana po raz pierwszy.

### Odgłos bulgotania lub pluskania:

- Ten odgłos jest wywołany przepływem czynnika chłodniczego w przewodach układu chłodziarko-zamrażarki.

## Jeśli chłodziarka pracuje zbyt głośno

- Aby utrzymać ustawiony poziom chłodzenia, sprężarka może włączać się co jakiś czas. Hałas dochodzący z niej w tym czasie jest normalnym zachowaniem i wynika z jej działania. Gdy odpowiedni poziom chłodzenia zostanie osiągnięty, hałas automatycznie ustanie.

## Jeśli hałasy się utrzymują

- Jeśli chłodziarka nie będzie użytkowana przez dłuższy czas (np. podczas wakacji), termostat należy ustawić w pozycji „•”. • Czy urządzenie jest stabilnie ustawione? Czy nóżki są poprawnie wyregulowane?
- Czy coś znajduje się za chłodziarką?
- Czy półki lub potrawy na półkach drgają? Wymienić półki lub zmienić umieszczenie potraw

### **w takim przypadku.**

- Czy przedmioty ustawione na chłodziarce drgają?

### **Jeśli słyszalne są inne odgłosy, sprawdzić, czy:**

- Urządzenie jest wypoziomowane
- Nic nie przylega do tylnej części urządzenia
- Przedmioty umieszczone na urządzeniu nie drgają.

**Odgłos przepływu wody:** (W przypadku urządzeń z no frost/frost free) Normalny odgłos wody spływającej do zbiornika odparowującego podczas rozmrażania. Ten odgłos jest słyszalny podczas rozmrażania.

**Odgłos nawiewu powietrza:** Jeśli urządzenie jest wyposażone w wentylator w komorach zamrażarki / chłodnicy / dolnej szafki.

- Ten odgłos jest słyszalny w chłodziarkach podczas normalnej pracy i jest spowodowany cyrkulacją powietrza.

### **Jeśli urządzenie wydaje hałas:**

Czynnik chłodzący, który krąży w obwodzie chłodziarki, może wydawać niewielki szum (bulgotanie), nawet kiedy sprężarka nie pracuje. Jest to zjawisko normalne. Jeśli występują inne dźwięki, należy sprawdzić, czy:

- Urządzenie jest wypoziomowane,
- Nic nie przylega do tylnej części urządzenia,
- Przedmioty umieszczone na urządzeniu lub wewnątrz drgają.

### **Jeśli w dolnej części chłodziarki zbiera się woda:**

#### **Sprawdzić, czy:**

- Otwór odpływowy wody powstałej podczas rozmrażania nie jest zatkany (użyć korka spustowego odszraniania, aby oczyścić otwór odpływowy).

### **Jeśli chłodziarka nie chłodzi wystarczająco:**

- Chłodziarka została zaprojektowana do pracy w określonych zakresach temperatur otoczenia, zgodnie z
- klasą klimatyczną podaną na etykiecie informacyjnej. Nie zalecamy korzystania z chłodziarki poza podanymi limitami wartości temperatury.

### **Zalecenia**

- Jeśli urządzenie jest wyłączone lub odłączone od zasilania, przed podłączeniem lub ponownym uruchomieniem urządzenia odczekać co najmniej 5 minut, aby zapobiec uszkodzeniu sprężarki.
- Jeśli lodówka nie będzie użytkowana przez dłuższy czas (np. podczas wakacji) należy ją odłączyć od zasilania elektrycznego. Wyczyścić lodówkę w sposób opisany w rozdziale dotyczącym czyszczenia i pozostawić drzwi otwarte, aby zapobiec powstawaniu wilgoci i przykrego zapachu.
- Jeśli pomimo postępowania według powyższych instrukcji problem nadal występuje, należy skontaktować się z najbliższym autoryzowanym centrum serwisowym.
- Zakupione urządzenie jest przeznaczone wyłącznie do użytku domowego. Nie jest to sprzęt odpowiedni do użytku komercyjnego lub powszechnego. Jeśli klient korzysta z urządzenia w sposób niezgodny z instrukcjami, producent i sprzedawca nie ponoszą odpowiedzialności za jakiegokolwiek naprawy i awarie w okresie gwarancyjnym.

# CZĘŚCI URZĄDZENIA I KOMORY

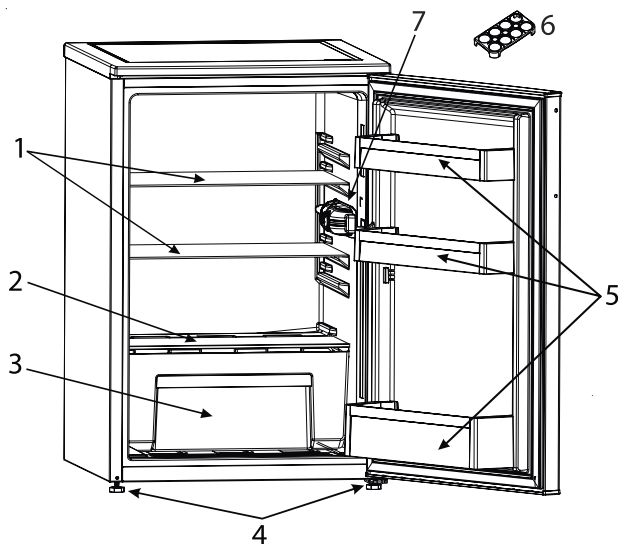

Celem poniższej prezentacji jest wyłącznie przekazanie informacji na temat części urządzenia. Części mogą się różnić w zależności od modelu urządzenia.

- |  |  |
|--|--|
| 1. Półka chłodziarki                   | 5. Półka drzwiowa                      |
| 2. Pokrywa szuflady na owoce i warzywa | 6. Uchwyt na jajka                     |
| 3. Pojemnik na owoce i warzywa         | 7. Oświetlenie chłodziarki i termostat |
| 4. Stopki poziomujące                  |  |



# BEZBEDNOSNA UPUTSTVA

# VAŽNO JE DA SE PROČITAJU I POŠTUJU

Pažljivo pročitajte ova bezbednosna uputstva pre upotrebe uređaja. Sačuvajte ih za buduću upotrebu.

U ovom uputstvu i na samom uređaju nalaze se važna upozorenja vezana za bezbednost kojih se treba stalno pridržavati. Proizvođač se odriče svake odgovornosti u slučaju nepoštovanja ovih bezbednosnih uputstava, nepravilnog korišćenja uređaja ili nepravilno podešenih kontrola.

⚠ Malu decu (do 3 godine) treba držati dalje od uređaja. Malu decu (3–8 godina) treba držati dalje od uređaja, osim ukoliko imaju konstantan nadzor. Deca starosti od 8 godina i više i osobe sa umanjenim fizičkim, čulnim ili mentalnim sposobnostima ili manjkom iskustva i znanja, mogu da koriste ovaj uređaj samo ako su pod nadzorom ili ako su im data uputstva za bezbedno korišćenje uređaja i ukoliko razumeju moguće rizike. Deca se ne smeju igrati uređajem. Čišćenje i održavanje ne smeju vršiti deca bez nadzora.

Deci uzrasta od 3 do 8 godina je dozvoljeno da koriste rashladne uređaje.

## DOZVOLJENA UPOTREBA

⚠ OPREZ: Uređaj nije predviđen da se njime upravlja spoljnim uređajem za uključivanje, kao što je tajmer, ili odvojenim sistemom za daljinsko upravljanje.

⚠ Ovaj uređaj je namenjen za upotrebu u domaćinstvu i takođe se može koristiti: u kuhinjama za osoblje u prodavnicama, kancelarijama i drugim radnim okruženjima; u seoskim gazdinstvima; od strane gostiju hotela, motela, smeštaja i prenočišta sa doručkom i u drugim objektima za smeštaj gostiju.

⚠ Ovaj uređaj nije namenjen za profesionalnu upotrebu. Ne koristite uređaj na otvorenom.

⚠ Sijalica koja se koristi u uređaju je posebno dizajnirana za kućne uređaje i nije pogodna za sobno osvetljenje u domaćinstvu (EC regulativa 244/2009).

⚠ Ovaj uređaj je dizajniran za rad na mestima sa sledećim temperaturnim rasponima prostorije, u skladu sa klimatskom klasom navedenoj na pločici sa tehničkim podacima. Uređaj možda neće ispravno raditi ako se duže vreme ostavi na temperaturama van navedenih opsega.

Klimatska klasa ambijentalnih temperatura:

SN: Od 10 do 32 °C;

N: Od 16°C do 32°C

ST: Od 16 do 38 °C;

T: Od 16°C do 43°C



Ovaj uređaj ne sadrži hloro-fluoro-ugljenike (CFC). Rashladno kolo sadrži R600a (HC).

Uređaji sa izobutanom (R600a):





izobutan je prirodni gas bez uticaja na životnu sredinu, ali je zapaljiv.

Zbog toga je važno da se ne oštete cevi rashladnog kola, a naročito prilikom pražnjenja rashladnog kola.

 **UPOZORENJE:** Ne oštećujte cevi rashladnog kola uređaja.

 **UPOZORENJE:** Ventilacione otvore, u pregradi uređaja ili na ugradnoj strukturi, oslobodite prepreka.

 **UPOZORENJE:** Ne koristite mehanička, električna ili hemijska sredstva koja se razlikuju od onih koje preporučuje proizvođač, kako biste ubrzali proces odmrzavanja.

 **UPOZORENJE:** Ne koristite i ne postavljajte električne uređaje u odeljke uređaja osim ako proizvođač nije izričito odobrio takve uređaje.

 **UPOZORENJE:** Ledomati i/ili aparati za vodu koji nisu direktno povezani na dovod vode moraju se puniti isključivo vodom za piće.

 **UPOZORENJE:** Automatski ledomati i/ili aparati za vodu moraju da budu povezani na dovod vode koji obezbeđuje isključivo pijaću vodu, sa glavnim pritiskom vode između 0,17 i 0,81 MPa (1,7 i 8,1 bar).

 **Nemojte skladištiti eksplozivne supstance poput sprejeva i nemojte stavljati, ili koristiti benzin ili druge zapaljive materije u uređaju ili blizu njega.**

 **Ne jedite (neotrovni) sadržaj pakovanja za led (kod nekih modela). Nemojte jesti kocke leda**

ili ledeni sladoled odmah nakon što ih izvadite iz zamrzivača jer mogu izazvati hladne opekotine.

 **Kod proizvoda koji su osmišljeni tako da koriste filter za vazduh unutar dostupnog poklopca ventilatora, filter mora uvek da bude na svom mestu kada frižider radi.**

 **Ne stavljajte staklene posude sa tečnošću u odeljak zamrzivača zato što mogu da se polome.**

**Ne zaklanjajte ventilator (ako je dostupan) hranom.**

**Nakon stavljanja hrane proverite da li se vrata odeljka dobro zatvaraju, posebno vrata zamrzivača.**

 **Oštećena zaptivka mora se zameniti što je pre moguće.**

 **Frižider koristite isključivo za smeštanje sveže hrane, a zamrzivač samo za smeštanje zamrznute hrane, zamrzavanje sveže hrane i pravljenje kockica leda.**

 **Izbegavajte smeštanje nezapakovane hrane u neposrednom kontaktu sa površinama frižidera ili zamrzivača. Aparati mogu da imaju specijalne pregrade (odeljak za svežu hranu, kutija sa nula stepeni...).**

**Osim ako nije drugačije navedeno u posebnoj brošuri za proizvod, one se mogu ukloniti, a da se zadrži isti učinak.**

 **C-pentan se koristi kao sredstvo za raspršivanje u izolacionoj peni i spada u zapaljive gasove.**

**Najpogodniji odeljci uređaja za čuvanje određene vrste hrane, uzimajući u obzir različitu**

raspodelu temperature u različitim odeljcima, su sledeći:

1) Gornji deo odeljka frižidera i vrata – temperaturna zona: Čuvanje tropskog voća, konzervi, pića, jaja, soseva, kiselih krastavaca, putera, džema

2) Srednja oblast odeljka frižidera – hladna zona: Čuvanje sira, mleka, mlečnih proizvoda, jogurta

3) Donja oblast odeljka frižidera – najhladnija zona: Čuvanje hladnih jela, dezerta, mesa i ribe, čizkejka, sveže testenine, kisele pavlake, soseva, domaćih jela, kremova, pudinga i krem sira

4) Fioka za voće i povrće na dnu odeljka frižidera: Čuvanje povrća i voća (osim tropskog voća)

5) Rashladni odeljak: Meso i ribu čuvajte samo u najhladnijoj fioci. Da biste izbegli kontaminaciju hrane, ispoštujte sledeće:

– Otvorena vrata tokom dužeg perioda mogu uzrokovati znatno povećanje temperature u odeljcima uređaja.

– Redovno čistite površine koje mogu doći u kontakt sa hranom i pristupačne odvodne sisteme.

– Čistite rezervoare za vodu ako nisu korišćeni 48 sati; isperite sistem za vodu koji je povezan na dovod vode ako voda nije tekla 5 dana.

– Sirovo meso i ribu čuvajte u odgovarajućim posudama u frižideru, tako da ne dođu u kontakt sa ili da ne bi kapali na drugu hranu.

– Odeljci za zamrznutu hranu sa dve zvezdice su pogodni za čuvanje prethodno zamrznute

hrane, čuvanje ili pravljenje sladoleda i kockica leda.

– Svežu hranu ne čuvajte u odeljcima sa jednom, dve ili tri zvezdice.

– Ako će rashladni uređaj biti prazan duže vreme, isključite ga, odmrznite, očistite, osušite i ostavite vrata otvorena da biste sprečili stvaranje buđi unutar uređaja.

### **INSTALACIJA**

⚠ Ovim uređajem moraju rukovati i montirati ga dve ili više osoba – postoji rizik od povrede. Prilikom raspakivanja i ugradnje, koristite zaštitne rukavice – rizik od posekotina.

⚠ Ugradnju, uključujući dovod vode (ako postoji), električne priključke i popravke mora da obavi kvalifikovani tehničar. Nemojte popravljati ili menjati delove uređaja ukoliko to nije izričito navedeno u korisničkom priručniku. Držite decu podalje od mesta ugradnje. Posle vađenja uređaja iz pakovanja proverite da se nije oštetiо tokom transporta. U slučaju da postoje neki problemi, obratite se svom prodavcu ili najbližem postprodajnom servisu. Nakon ugradnje, otpadna ambalaža (plastični delovi, delovi od stiropora itd.) se mora čuvati van domašaja dece – postoji rizik od gušenja. Pre ugradnje, uređaj se mora isključiti sa strujnog napajanja – postoji rizik od strujnog udara.

Pazite da uređaj ne ošteti kabl za napajanje tokom ugradnje –

postoji rizik od požara ili strujnog udara. Aktivirajte uređaj tek nakon što je postupak montiranja završen.

⚠ Pazite da ne oštetite pod (npr. parket) prilikom pomeranja uređaja. Uređaj postavite i podesite da stoji ravno na podu ili podlozi koja je dovoljno čvrsta da izdrži njegovu težinu i na mesto koje odgovara njegovoj veličini i nameni. Vodite računa o tome da se uređaj ne postavi blizu izvora toplote i da četiri nožice budu stabilne i čvrsto na podu, podešavajući ih po potrebi, a pomoću libele proverite da li je uređaj savršeno nivelisan. Sačekajte najmanje dva sata pre nego što uključite uređaj, da bi se obezbedila potpuna efikasnost rashladnog sistema.

⚠ UPOZORENJE: Prilikom postavljanja uređaja, vodite računa da kabl za napajanje ne bude zakačen ili oštećen.

⚠ UPOZORENJE: Da bi se izbegle opasnosti koje mogu da nastanu usled nestabilnosti, postavljanje ili učvršćivanje uređaja se mora izvršiti u skladu sa uputstvima proizvođača.

Nije dozvoljeno smestiti frižider tako da metalno crevo plinske peći, metalne cevi za gas ili vodu, ili električne žice budu u kontaktu sa zadnjom stranom frižidera (kalem kondenzatora).

⚠ Kako biste osigurali adekvatnu ventilaciju, ostavite prostora sa obe strane uređaja i iznad njega. Udaljenost između pozadine

uređaja i zida koji se nalazi iza uređaja treba da iznosi najmanje 50 mm kako ne bi došlo do kontakta sa vrućim površinama. Smanjenje ovog rastojanja će povećati energetska potrošnju proizvoda.

### **UPOZORENJA VEZANA ZA ELEKTRIČNU ENERGIJU**

⚠ Mora postojati mogućnost isključivanja uređaja iz struje uklađanjem priključka ako je on dostupan ili to učiniti pomoću dostupne sklopke s više polova instalirane uz utičnicu u skladu s pravilima ožičenja i uređaj mora biti uzemljen u skladu s nacionalnim sigurnosnim standardima za električnu struju.

⚠ Ne koristite produžne kablove, višestruke utičnice ili adaptere. Nakon ugradnje električni delovi ne smeju da budu dostupni korisniku. Ne koristite uređaj kada ste mokri ili bos.

Ne rukujte ovim uređajem ako mu je oštećen kabl za napajanje ili utikač, ako ne radi kako treba, ili ako je oštećen ili ste ga ispustili.

⚠ Ukoliko je kabl za napajanje oštećen, potrebno je da ga proizvođač, serviser ili druga kvalifikovana osoba zameni istim takvim kako bi se izbegla opasnost – postoji rizik od električnog udara.

⚠ UPOZORENJE: Ne postavljajte više prenosivih utičnica ili prenosivih napajanja na poleđinu uređaja.

### **ČIŠĆENJE I ODRŽAVANJE**

⚠ UPOZORENJE: Pre obavljanja čišćenja ili održavanja, vodite

računa da uređaj bude isključen i da ne bude priključen na strujno napajanje. Da biste izbegli rizik od telesne povrede, koristite zaštitne rukavice (rizik od posekotina) i zaštitne cipele (rizik od nagnječenja); u rukovanju treba da učestvuju dve osobe (manje opterećenje); nikada ne koristite opremu za čišćenje parom (postoji rizik od električnog šoka).

Popravke od strane nestručnih lica, za koje proizvođač nije dao odobrenje, mogu dovesti do rizika po zdravlje i bezbednost, za koje proizvođač ne može biti odgovoran. Svaki kvar ili oštećenje nastali usled popravke ili održavanja od strane nestručnih lica neće biti pokriveni garancijom, za šta su uslovi istaknuti u dokumentu koji je isporučen sa uređajem.

 Ne koristite abrazivna ili agresivna sredstva za čišćenje poput sprejeva za prozore, praška za ribanje, zapaljivih tečnosti, voska za poliranje, koncentrovanih deterdženata, izbeljivača ili sredstava za čišćenje koji sadrže proizvode od nafte na plastičnim delovima, unutrašnjosti i ivicama i zaptivkama vrata. Ne koristite papirne ubruse, jastučice za ribanje ili druge grube pribore za čišćenje.

## **ODLAGANJE AMBALAŽE**

Ambalažni materijal je moguće 100% reciklirati i označen je reciklažnim simbolom . Zato različite delove ambalaže treba odgovorno odložiti i u potpunosti u skladu sa propisima lokalnih vlasti o odlaganju otpada.

## **ODLAGANJE KUĆNIH UREĐAJA**

Ovaj uređaj je proizveden od materijala koji se mogu reciklirati ili ponovo upotrebiti.

Odložite ga u skladu s lokalnim propisima o odlaganju otpada.

Za više informacija o tretmanu, ponovnom iskorišćavanju i reciklaži kućnih električnih uređaja obratite se nadležnom lokalnom organu vlasti, službi za sakupljanje komunalnog otpada ili prodavnicu u kojoj ste kupili uređaj. Ovaj uređaj je označen u skladu sa Evropskom direktivom 2012/19/EU o električnoj i elektronskoj opremi (WEEE) i u skladu sa regulativama o električnoj i elektronskoj opremi 2013 (sa izmenama i dopunama). Ako pravilno odložite proizvod na otpad, pomoći ćete u sprečavanju potencijalnih negativnih posledica po životnu sredinu i zdravlje ljudi.

Simbol  na proizvodu ili pratećim dokumentima ukazuje na to da sa njim ne treba postupati kao sa komunalnim otpadom, već ga treba predati odgovarajućem centru za sakupljanje i reciklažu električne i elektronske opreme.

## SAVETI ZA UŠTEDU ENERGIJE

Uređaj postavite u suhu, dobro provetrenu prostoriju, daleko od izvora toplote (npr. radijatora, šporeta itd.), na mestu koje nije direktno izloženo suncu. Ako je neophodno, upotrebite izolacionu ploču.

Da bi se obezbedila odgovarajuća ventilacija, pratite uputstva za postavljanje.

Nedovoljna ventilacija sa zadnje strane proizvoda može da poveća potrošnju energije i smanji efikasnost hlađenja.

Često otvaranje vrata može da poveća energetska potrošnju.

Na unutrašnju temperaturu uređaja i na energetska potrošnju takođe može da utiče temperatura prostorije, kao i mesto na kom se uređaj nalazi. Ove faktore bi trebalo uzeti u obzir prilikom podešavanja temperature. Otvaranje vrata svedite na najmanju moguću meru.

Kada otapate zamrznutu hranu, stavite je u frižider. Niska temperatura zaleđenih proizvoda hladi hranu u frižideru.

Toplu hranu i napitke treba ohladiti pre nego što ih smestite u uređaj.

Razmeštaj polica u frižideru nema nikakav uticaj na efikasnost korišćenja energije. Hranu smestite na police tako da se obezbedi odgovarajuća cirkulacija vazduha (hrana ne sme međusobno da se dodiruje i mora se ostaviti prostor između hrane i zadnjeg zida).

Skladišni kapacitet za smrznutu hranu može da se poveća uklanjanjem korpi i, ako postoji, police za sprečavanje sakupljanja leda.

Ne brinite oko zvukova koji dolaze iz kompresora, jer su to normalni zvukovi koji nastaju prilikom rada.

Ovaj proizvod sadrži izvor svetlosti klase F energetske efikasnosti.



# PRVA UPOTREBA

- Sačekajte najmanje dva sata nakon postavljanja uređaja, pre nego što povežete uređaj sa napajanjem. Uključite uređaj u struju i okrenite dugme termostata da biste uključili uređaj. Nakon što uključite uređaj, morate da sačekate 4–6 sati kako bi se postigla odgovarajuća temperatura za odlaganje za normalno napunjen uređaj.
- Prilikom prvog korišćenja, vaš frižider može imati miris. Ovo je normalno i miris će nestati kada vaš frižider počne sa hlađenjem.

## INFORMACIJE O UPOTREBI

### Podešavanje termostata

- Frižideri (hladnjaci) nemaju odeljak za zamrzavanje, ali mogu da hlade na ispod 5°C.
- Termostat automatski reguliše unutrašnju temperaturu u odeljcima frižidera.
- Okretanjem dugmeta od položaja 1. do 5. mogu se postići niže temperature.
- Položaj « • » pokazuje da je termostat zatvoren i da hlađenje nije dostupno.
- Za kratkotrajno skladištenje hrane u odeljku zamrzivača/frižidera, možete da podesite dugme između minimalnog i srednjeg položaja. (1–3)
- Za dugotrajno skladištenje hrane, možete da podesite dugme na srednji položaj. (3–4)

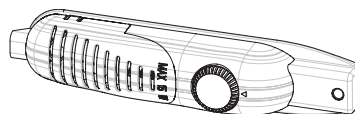

### Upozorenja o podešavanjima temperature

- Frižideri (hladnjaci) nemaju odeljak za zamrzavanje, ali mogu da hlade do 4 – 6 °C.
- Temperatura okoline, temperatura tek skladištene hrane i učestalost otvaranja vrata utiču na temperaturu u frižideru. Po potrebi, promenite postavku temperature
- Nije preporučljivo da koristite frižider u okruženjima hladnijim od 10 °C zbog njegove efikasnosti.
- Prilikom podešavanja termostata, uzmite u obzir koliko često se vrata uređaja otvaraju i zatvaraju, koliko hrane se čuva u frižideru i okruženje u kome se frižider nalazi.
- Kada prvi put uključite uređaj, ostavite ga da radi 24 sata da biste dospeli do velike količine hrane – radna temperatura. Za to vreme ne otvarajte vrata i ne čuvajte unutra velike količine hrane.
- Isključite uređaj iz struje tokom nestanka struje da biste sprečili oštećenje kompresora. Kada se napajanje vrati, odložite povezivanje uređaja na 5 do 10 minuta. Ovo će pomoći u sprečavanju oštećenja komponenti uređaja.
- Vaš uređaj je dizajniran da radi u opsezima temperature okoline navedenim u standardima, prema klimatskoj klasi navedenoj na nalepnici sa informacijama. Ne preporučuje se da vaš frižider radi u okruženjima koja su izvan navedenih temperaturnih opsega. Ovo će smanjiti efikasnost hlađenja uređaja.
- Ovaj uređaj je dizajniran za upotrebu na temperaturi okoline u opsegu od 10 °C do -43 °C.

Klimatska klasa	Temp. okoline (°C)
SN:	Od 10 do 32 °C
ST:	Od 16 do 38 °C;
N:	Od 16 do 32 °C;
T:	Od 16 do 43 °C;

# ČUVANJE HRANE

- Da biste smanjili vlažnost i izbegli nakupljanje leda, nikada nemojte stavljati tečnosti u nezatvorenim posudama u frižider. Led ima tendenciju da se koncentriše u najhladnijim delovima tečnosti koja isparava i vremenom će uređaj zahtevati češće odleđivanje.
- Nikada nemojte stavljati toplu hranu u frižider. Toplu hranu treba ostaviti da se ohladi na sobnoj temperaturi i poređati tako da se obezbedi adekvatna cirkulacija vazduha u odeljku frižidera.
- Uverite se da nijedan predmet nije u direktnom kontaktu sa zadnjim zidom uređaja, inače će se stvoriti led i pakovanje će se zalepiti za njega. Nemojte otvarati vrata frižidera često.
- Preporučujemo da meso i čistu ribu labavo umotate i odložite na staklenu policu direktno iznad fioke za povrće gde je vazduh hladniji jer to obezbeđuje najbolje uslove skladištenja.
- Čuvajte labave komade voća i povrća u posudama za sveže voće i povrće.
- Ne stavljajte vlažno povrće u frižider.
- Vreme skladištenja svih namirnica zavisi od originalnog kvaliteta hrane i neprekidnog ciklusa hlađenja pre skladištenja u frižideru.
- Da biste izbegli unakrsnu kontaminaciju, nemojte skladištiti mesne proizvode sa voćem i povrćem. Voda koja curi iz mesa može kontaminirati druge proizvode u frižideru. Trebalo bi da upakujete mesne proizvode i očistite eventualna curenja na policama.
- Ne stavljajte hranu ispred prolaza za protok vazduha.
- Konzumirajte upakovanu hranu pre preporučenog roka trajanja.

# ČIŠĆENJE I ODRŽAVANJE

- Pre čišćenja isključite jedinicu sa napajanja.
- Nemojte čistiti uređaj sipanjem vode.
- Postarajte se da voda ne uđe u kućište lampe i druge električne komponente.
- Odeljak frižidera treba povremeno čistiti rastvorom sode bikarbone i mlakom vodom.
- Očistite pribor zasebno sapunom i vodom. Nemojte ga čistiti u mašini za pranje posuđa.
- Nemojte koristiti abrazivne proizvode, deterdžente niti sapune. Nakon pranja isperite čistom vodom i pažljivo osušite. Kada završite sa čišćenjem, suvim rukama ponovo uključite utikač u utičnicu.
- Čistite kondenzator metlom najmanje dva puta godišnje. Ovo će vam pomoći da uštedite na troškovima energije i povećate produktivnost.



## Odmrzavanje

- Odmrzavanje se odvija automatski u odeljku frižidera tokom rada; odleđena voda se sakuplja u posudi za isparavanje i automatski isparava.
- Posudu za isparavanje i otvor za odvod odleđene vode treba povremeno čistiti čepom za odleđivanje kako bi se sprečilo da se voda skuplja na dnu frižidera umesto da iscuri.
- Takođe možete sipati 1/2 čaše vode u otvor za odvod da biste ga očistili iznutra.

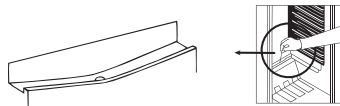

## Zamena sijalice

Prilikom zamene svetla u odeljku frižidera;

1. Isključite jedinicu iz napajanja.
2. Uklonite poklopac kutije sa šiljaka pomoću odvijača.
3. Zamenite sijalicom od najviše 15 vati.
4. Postavite poklopac.
5. Sačekajte 5 minuta pre ponovnog uključivanja na napajanje i vratite termostat u prvobitni položaj.

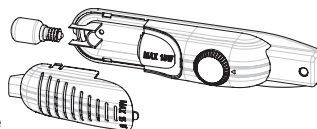

## Zamena LED svetla

Ako vaš frižider ima LED svetlo, obratite se šalteru za pomoć jer njega treba da menja isključivo ovlašćeno osoblje.



# TRANSPORT I PROMENA POLOŽAJA POSTAVLJANJA

- Originalna pakovanja i penasti polistiren (PS) mogu se zadržati ako je potrebno.
- Tokom transporta, uređaj treba da bude pričvršćen širokim kanapom ili jakim užetom. Pri transportu se moraju poštovati uputstva navedena na kutiji od valovitog materijala.
- Pre transporta ili promene položaja postavljanja, sve pokretne predmete (npr. police, posude za voće i povrće, itd.) treba ukloniti ili pričvrstiti trakama kako bi se izbegla oštećenja.

*Nosite frižider u uspravnom položaju.*

## Promena položaja vrata

- Nije moguće promeniti smer otvaranja vrata vašeg frižidera ako su ručke na vratima frižidera postavljene sa prednje strane vrata.
- Moguće je promeniti smer otvaranja vrata na modelima bez ručki.
- Ako se smer otvaranja vrata vašeg frižidera može promeniti, obratite se najbližem ovlašćenom servisu radi promene smera otvaranja.

# PRE NEGO ŠTO POZOVETE SERVIS

Ako vaš frižider ne radi na očekivani način, proverite rešenja navedena u nastavku pre nego što pozovete električara ili postprodajni servis.

## Šta učiniti ako vaš frižider ne radi:

### Proverite sledeće:

- Vaš frižider je priključen i uključen.
- Osigurač nije pregoreo i nema nestanka struje.
- Podešavanje termostata je na položaju « • ».
- Utičnica više ne funkcioniše. Da biste proverili ovo, uključite uređaj za koji znate da radi u istu utičnicu.

## Šta učiniti ako vaš frižider ne radi dobro:

### Proverite sledeće:

- Niste preopteretili uređaj,
- Vrata su potpuno zatvorena.
- Nema prašine na kondenzatoru.
- Ima dovoljno prostora za cirkulaciju vazduha na zadnjoj i bočnoj strani uređaja.

## Ako vaš frižider radi previše bučno

### Normalni zvukovi

- Pucanje (pucanje leda): (za uređaje bez leda)
- Tokom automatskog odmrzavanja. Kada se uređaj ohladi ili zagreje (zbog širenja materijala uređaja).
- Kratko pucanje: Čuje se kada termostat uključuje/isključuje kompresor.

### Zvukovi kompresora

- Normalni zvukovi motora: Ovaj zvuk znači da kompresor radi normalno
- Kompresor može izazvati više buke za kratko vreme kada se prvi put aktivira.

### Žuborenje i prskanje:

- Ovu zvukovi su uzrokovani strujanjem frižidera i zamrzivača u cevima sistema.

## Ako vaš frižider radi previše bučno

- Da bi se održao podešeni nivo hlađenja, kompresor se može aktivirati s vremena na vreme. Zvuci koje vaš frižider stvara u ovom trenutku su normalni i nastaju usled njegovog funkcionisanja. Kada se postigne potreban nivo hlađenja, buka će se automatski smanjiti.

## Ako zvukovi i dalje postoje;

- Ako nećete koristiti frižider duže vreme (npr. tokom letnjih praznika), postavite termostat u položaj „•“.
- Da li je vaš uređaj stabilan? Da li su nožice podešene?
- Ima li nešto iza vašeg frižidera?
- Da li police ili posude na policama vibriraju? Ponovo postavite police i/ili posude



### **ukoliko je to u pitanju.**

- Da li predmeti postavljeni na frižider vibriraju?

### **Ako čujete bilo kakve druge zvukove, uverite se u sledeće:**

- Uređaj je nivelisan
- Ništa ne dodiruje zadnju stranu uređaja
- Objekti na uređaju vibriraju.

**Zvuk protoka vode:** (Za uređaje bez leda) normalni zvukovi protoka vode koja teče u posudu za isparavanje tokom odmrzavanja. Ovaj zvuk se može čuti tokom odmrzavanja.

**Zvuk duvanja vazduha:** Ako uređaj ima ventilator u zamrzivaču/hladnjaku/donjem delu ormara.

- Ovaj zvuk se može čuti u frižiderima tokom normalnog rada sistema usled cirkulacije vazduha.

### **Ako uređaj pravi buku:**

Rashladni gas koji cirkuliše u kolu frižidera može proizvesti laganu buku (zvuk mehurića) čak i kada kompresor ne radi. Ovo je normalno. Ako se ovi zvuci razlikuju, uverite se u sledeće:

- Uređaj je nivelisan.
- Ništa ne dodiruje zadnju stranu uređaja.
- Artikli na ili u uređaju vibriraju.

### **Ako ima vode u donjem delu frižidera:**

#### **Proverite sledeće:**

- Otvor za odvod vode za odmrzavanje nije blokiran (da biste očistili odvodni otvor, koristite čep za odleđivanje).

### **Ako vaš frižider ne hladi dovoljno;**

- Vaš frižider je dizajniran da radi u određenim opsezima temperature okoline, u skladu sa klimatskom klasom navedenom na nalepnici sa informacijama. Ne preporučujemo rad frižidera izvan navedenih granica temperature.

### **Preporuke**

- Ako je uređaj pokrenut ili isključen iz napajanja, sačekajte najmanje 5 minuta pre nego što uključite ili ponovo pokrenete uređaj kako biste izbegli oštećenje kompresora.
- Ako nećete koristiti frižider duže vreme (npr. tokom letnjih praznika), isključite ga iz napajanja. Očistite frižider u skladu sa poglavljem o čišćenju i ostavite vrata otvorena kako biste sprečili vlagu i miris.
- Ako se problem nastavi nakon što ste se pridržavali svih gornjih uputstava, obratite se najbližem ovlašćenom servisnom centru.
- Uređaj koji ste kupili je dizajniran samo za kućnu upotrebu. Nije pogodan za komercijalnu ili zajedničku upotrebu. Ako potrošač koristi uređaj na način koji nije u skladu sa ovim, naglašavamo da proizvođač i prodavac neće biti odgovorni za bilo kakvu popravku i kvar u garantnom roku.

# DELOVI UREĐAJA I ODELJAKA

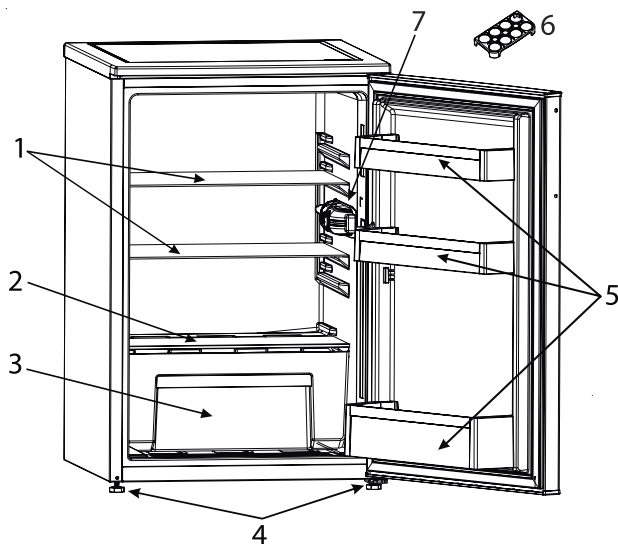

Ova prezentacija služi samo da pruži informacije o delovima uređaja.  
Delovi mogu da se razlikuju u zavisnosti od modela uređaja.

- |  |                                 |
|--|---------------------------------|
| 1. Polica frižidera                      | 5. Polica na vratima            |
| 2. Poklopac fioka za sveže voće i povrće | 6. Držač za jaja                |
| 3. Fioka za sveže voće i povrće          | 7. Svetlo frižidera i termostat |
| 4. Nožica za nivelisanje                 |                                 |

## BEZPEČNOSTNÉ POKYNY

## DÔLEŽITÉ! PREČÍTAJTE SI A DODRŽIAVAJTE

pred použitím spotrebiča si prečítajte tieto bezpečnostné pokyny. uchovajte ich poruke pre budúce použitie.

V týchto pokynoch a na samotnom spotrebiči sú uvedené dôležité upozornenia týkajúce sa bezpečnosti, ktoré treba vždy dodržiavať. výrobca odmieta zodpovednosť v prípade nedodržania týchto bezpečnostných pokynov, nenáležitého používania spotrebiča alebo nesprávneho nastavenia ovládania.

⚠ Veľmi malé deti (0–3 rokov) nepúšťajte k spotrebiču. Malé deti (3 – 8 rokov) nepúšťajte k spotrebiču bez dozoru. Deti od 8 rokov a osoby so zníženými fyzickými, zmyslovými a mentálnymi schopnosťami alebo s nedostatkom skúseností a znalostí môžu používať tento spotrebič len v prípade, ak sú pod dozorom alebo dostali pokyny týkajúce sa používania spotrebiča bezpečným spôsobom a chápu hroziace nebezpečenstvo. Deti sa so spotrebičom nesmú hrať. Čistenie a údržbu nesmú vykonávať deti bez dozoru.

Deti vo veku 3 až 8 rokov môžu nakladať a vykladať chladiace spotrebiče.

### POVOLENÉ POUŽÍVANIE

⚠ UPOZORNENIE: Spotrebič nie je určený na ovládanie prostredníctvom externého

prepínacieho zariadenia, ako je časovač, ani samostatným diaľkovým ovládačom.

⚠ Tento spotrebič je určený na použitie v domácnosti alebo na podobné účely ako napr.: v oblastiach kuchyniek pre personál v dielňach, kanceláriách a iných pracovných prostrediach; na farmách; pre hostí v hoteloch, moteloch alebo iných ubytovacích zariadeniach.

⚠ Tento spotrebič nie je určený na profesionálne používanie. Spotrebič nepoužívajte vonku.

⚠ Žiarovka používaná vo vnútri spotrebiča je špeciálne určená pre domáce spotrebiče a nie je vhodná na bežné osvetľovanie miestností v domácnosti (Nariadenie ES 244/2009).

⚠ Spotrebič je určený na používanie na miestach, kde teplota dosahuje nasledujúce rozsahy, v súlade s klimatickou triedou uvedenou na údajovom štítku. Spotrebič nemusí fungovať správne, ak sa prídlho ponechá pri teplote mimo špecifikovaného rozsahu.

Teplota prostredia podľa klimatických tried:

SN: 10 °C až 32 °C

N: Od 16 °C do 32 °C

ST: 16 °C až 38 °C

T: 16 °C až 43 °C



Tento spotrebič neobsahuje látky CFC. Chladiaci okruh obsahuje R600a (HC).

Spotrebiče s izobutánom (R600a):

izobután je prírodný plyn bez negatívnych účinkov na životné prostredie; je však horľavý.

Preto dávajte pozor, aby sa potrubia chladiaceho okruhu nepoškodili, najmä pri vyprázdňovaní chladiaceho okruhu.

⚠ UPOZORNENIE: Nepoškodzujte rúrky chladiaceho okruhu spotrebiča.

⚠ UPOZORNENIE: Vetracie otvory na telese spotrebiča alebo na vstavanej konštrukcii nesmú byť upchaté.

⚠ UPOZORNENIE: Na zrýchlenie procesu odmrazovania nepoužívajte mechanické, elektrické ani chemické prostriedky nad rámec tých, ktoré odporúča výrobca.

⚠ UPOZORNENIE: Nepoužívajte ani neumiestňujte elektrické zariadenia do vnútra priečinkov spotrebiča, pokiaľ nejde o typ, ktorý výslovne povolil výrobca.

⚠ UPOZORNENIE: pomôcky na tvorbu ľadu a výdajníky vody, ktoré nie sú priamo pripojené k vodovodu, sa musia plniť výlučne pitnou vodou.

⚠ UPOZORNENIE: Automatické výrobníky ľadu a/alebo dávkovače vody musíte pripojiť výhradne k vodovodu s pitnou vodou, s tlakom v potrubí medzi 0,17 a 0,81 MPa (1,7 a 8,1 bar).

⚠ V blízkosti spotrebiča neskladujte výbušné látky, ako sú

aerosolové nádoby, a neukladajte ani nepoužívajte benzín či iné horľavé látky.

⚠ Neprehltávajte obsah (netoxický) chladiacich vložiek (dodávaných k niektorým modelom). Nekonzumujte kocky ľadu ani ľadové lízanky bezprostredne po vytiahnutí z mrazničky, pretože vám môžu spôsobiť omrzliny.

⚠ V prípade produktov využívajúcich vzduchový filter vo vnútri prístupného krytu ventilátora bude počas prevádzky chladičky filter vždy nainštalovaný.

⚠ V priestore mrazničky neuchovávajte sklenené nádoby s tekutinami, pretože môžu prasknúť.

Ventilátor (ak je súčasťou výbavy) neblokujte potravinami.

Po vložení potravín skontrolujte, či sa dvierka priestorov správne zatvárajú. Platí to najmä o dvierkach mrazničky.

⚠ Poškodené tesnenie je potrebné vymeniť čo najskôr.

⚠ Priečinkov chladičky využívajte výlučne na uchovávanie čerstvých potravín a priestor mrazničky výlučne na uchovávanie mrazených potravín, mrazenie čerstvých potravín a výrobu kociek ľadu.

⚠ Vyhýbajte sa uchovávaniu nezabalených potravín v priamom kontakte s vnútornými povrchmi priečinka chladičky alebo mrazničky.

Spotrebiče sú vybavené

špeciálnymi priečinkami (priečinko na čerstvé potraviny, nula stupňová skrinka...).

Pokiaľ nie je v konkrétnej brožúrke k spotrebiču uvedené inak, možno ich vybrať, pričom sa výkon nezmení.



C-pentán sa používa ako nadúvadlo v izolačnej pene a ide o horľavý plyn.

Najvhodnejšie priehradky spotrebiča, kde sa majú uskladňovať konkrétne typy potravín s ohľadom na rôzne rozloženie teploty v rôznych priehradkách spotrebiča sú nasledovné:

1) Vrchná časť priestoru chladničky a dverí – teplotná zóna: uskladnenie tropického ovocia, konzerv, nápojov, vajec, omáčok, nakladanej zeleniny, masla, džemu.

2) Stredná časť priehradky chladničky – chladná zóna: uskladnenie syra, mlieka, mliekárenských produktov, lahôdkárskych produktov, jogurtu.

3) Spodná časť priehradky chladničky – najchladnejšia zóna: Uskladnenie studených nárezov, dezertov, mäsa a rýb, tvarohových zákuskov, čerstvých cestovín, kyslej smotany, pesta/salsy, domácich varených jedál, krémov do zákuskov, pudingov a mäkkých syrov.

4) Zásuvka na ovocie a zeleninu naspodku chladiaceho priestoru: Uskladnenie ovocia a zeleniny (okrem tropického ovocia).

5) Chladiaca priehradka:

V najstudenšej zásuvke skladujte iba mäso a ryby. Aby nedošlo ku kontaminácii potravín, dodržujte nasledujúce odporúčania:

– Otváranie dverí na dlhší čas môže spôsobiť značný nárast teploty v priehradkách spotrebiča.

– Pravidelne čistite povrchy, ktoré sa dotýkajú potravín, a prístupné odtokové systémy.

– Čistite nádrže na vodu, ak neboli použité 48 hodín; prepláchnite systém prívodu vody pripojený na vodovod, ak sa 5 dní nečerpala voda.

– Surové mäso a ryby skladujte v chladničke vo vhodných nádobách, aby nedošli do kontaktu s inými potravinami a nekvapalo z nich na ne.

– Priehradky na mrazené potraviny s dvoma hviezdikami sú vhodné na skladovanie vopred zmrazeného jedla, uskladnenie alebo výrobu zmrzliny a kociek ľadu.

– Čerstvé potraviny nemrazte v priehradkách s jednou, dvoma alebo tromi hviezdikami.

– Ak necháte chladiaci spotrebič na dlhší čas prázdny, vypnite ho, odmrazte, vyčistite, vyutierajte a nechajte dvere otvorené, aby sa v ňom netvorila pleseň.

## INŠTALÁCIA

⚠ So spotrebičom musia manipulovať a inštalovať ho minimálne dve osoby – riziko zranenia. Pri vybaľovaní a inštalovaní používajte ochranné rukavice – nebezpečenstvo porezania.

⚠ Inštalačné práce, vrátane prívodu vody (ak je), elektrického zapojenia a opráv musí vykonávať kvalifikovaný technik. Nikdy neopravujte ani nevymieňajte žiadnu časť spotrebiča, ak to nie je uvedené v návode na používanie. Nepúšťajte deti k miestu inštalácie. Po vybalení spotrebiča sa uistite, že sa počas prepravy nepoškodil. V prípade problémov sa obráťte na predajcu alebo najbližší popredajný servis. Po inštalácii treba odpad z balenia (plasty, kusy polystyrénu a pod.) uložiť mimo dosahu detí – nebezpečenstvo udusenía. Pred vykonávaním inštalačných prác musíte spotrebič odpojiť od elektrického napájania – nebezpečenstvo zásahu elektrickým prúdom.

Počas inštalácie dávajte pozor, aby ste spotrebičom nepoškodili napájací kábel – nebezpečenstvo požiaru alebo zásahu elektrickým prúdom. Spotrebič zapnite až po úplnom dokončení inštalácie.

⚠ Pri premiestňovaní spotrebiča dávajte pozor, aby ste nepoškodili podlahy (napr. parkety). Spotrebič inštalujte na podlahu alebo podklad, ktorý je dostatočne pevný, aby uniesol jeho hmotnosť, na mieste vhodnom vzhľadom na veľkosť a použitie spotrebiča. Pri inštalovaní spotrebiča dbajte, aby nebol v blízkosti zdroja tepla a aby boli všetky štyri nožičky stabilné a pevne dosadali na podlahu, v prípade potreby ich nastavte a pomocou vodováhy skontrolujte, či je spotrebič v dokonale

vodorovnej polohe. Kým zapnete spotrebič, počkajte aspoň dve hodiny, čím sa zaistí plná efektívnosť rozvodov chladiva.

⚠ UPOZORNENIE: Pri umiestňovaní spotrebiča dbajte, aby sa prívodný kábel niekde nezachytil a nepoškodil.

⚠ UPOZORNENIE: ak sa má zabrániť rizikám z dôvodu nestability, umiestnenie alebo upevnenie spotrebiča sa musí vykonať podľa pokynov výrobcu. V žiadnom prípade nesmiete chladničku umiestniť tak, aby sa jej zadná stena (had kondenzátora) dotýkala kovovej hadice plynového sporáka, kovového plynového alebo vodovodného potrubia či elektrických drôtov.

⚠ Aby ste zabezpečili dostatočné vetranie, na oboch stranách spotrebiča a nad ním ponechajte voľné miesto. Vzďialenosť medzi zadnou stenou spotrebiča a stenou za ním by mala byť 50 mm, aby sa povrchy neprehriali. Pri menšej vzdialenosti sa zvýši spotreba energie.

### **ELEKTRICKÉ UPOZORNENIA**

⚠ Spotrebič sa musí dať odpojiť od napájania buď vytiahnutím zástrčky, pokiaľ je ľahko dostupná, alebo prostredníctvom prístupného viacpólového prepínača nainštalovaného pred zásuvkou podľa predpisov pre domovú elektroinštaláciu a spotrebič musí byť uzemnený v súlade s národnými bezpečnostnými normami pre elektrotechniku.

⚠ Nepoužívajte predlžovacie káble, viacnásobné zásuvky ani adaptéry. Po inštalácii spotrebiča nesmú byť jeho elektrické časti prístupné používateľom. Nepoužívajte spotrebič, keď ste mokří alebo naboso.

Spotrebič neuvádzajte do činnosti, ak je poškodený napájací kábel alebo zásuvka, ak nepracuje správne, ak je poškodený alebo ak spadol.

⚠ Ak je poškodený napájací elektrický kábel, musí ho vymeniť výrobca, jeho autorizovaný servis alebo podobne kvalifikované osoby za totožný, aby sa predišlo nebezpečenstvu zásahu elektrickým prúdom.

⚠ UPOZORNENIE: Na zadnú stranu spotrebiča neumiestňujte prenosné viacnásobné zásuvky alebo prenosné zdroje napájania.

### **ČISTENIE A ÚDRŽBA**

⚠ UPOZORNENIE: Pred vykonaním údržby vždy dbajte na to, aby bol spotrebič vypnutý a odpojený od elektrickej siete. Aby ste sa vyhli riziku úrazu, používajte ochranné rukavice (riziko tržnej rany) a bezpečnostnú obuv (riziko pomliaždenia); nezabudnite vykonávať manipuláciu dvoma osobami (zníženie zaťaženia); nikdy nepoužívajte parné čistiace zariadenie (nebezpečenstvo zásahu elektrickým prúdom).

Neodborné opravy nepovolené výrobcom môžu mať za následok ohrozenie zdravia a bezpečnosti, za ktoré výrobca nemôže niesť

zodpovednosť. Na chyby alebo poškodenia spôsobené neodbornými opravami alebo údržbou sa nevzťahuje záruka, ktorej podmienky sú uvedené v dokumente dodanom so zariadením.

⚠ Nepoužívajte abrazívne alebo drsné čistiace prostriedky, ako sú spreje na okná, čistiace prostriedky obsahujúce žieraviny, horľavé kvapaliny, čistiace vosky, koncentrované čistiace prostriedky, bieliadlá ani čistiace prostriedky obsahujúce ropné produkty na plastové časti, interiéru a tesnenia dvierok. Nepoužívajte papierové utierky, drsné čistiace hubky ani nijaké drsné nástroje na čistenie.

### **LIKVIDÁCIA OBALOVÝCH MATERIÁLOV**

Všetky obalové materiály sa môžu na 100 % recyklovať a sú označené symbolom recyklácie. Rôzne časti obalu likvidujte zodpovedne, v úplnom súlade s platnými predpismi miestnych orgánov, ktorými sa riadi likvidácia odpadov.

### **LIKVIDÁCIA DOMÁCIH SPOTREBIČOV**

Tento spotrebič je vyrobený z recyklovateľných a znovu použiteľných materiálov. zlikvidujte ho v súlade s miestnymi predpismi o likvidácii odpadov.

Podrobnejšie informácie o zaobchádzaní, obnove a recyklácii domácich spotrebičov dostanete na miestnom úrade, v zberných surovinách alebo v obchode, kde ste spotrebič kúpili. Tento spotrebič je označený v súlade so smernicou Európskeho parlamentu a Rady 2012/19/EÚ o odpade z elektrických a elektronických zariadení (OEEZ) a s predpismi o odpade z elektrických a elektronických zariadení z r. 2013 (v platnom znení). zabezpečením správnej likvidácie výrobku pomôžete predchádzať potenciálnym negatívnym dopadom na životné prostredie a ľudské zdravie.



Symbol  na výrobku alebo príslušnej dokumentácii udáva, že tento výrobok sa nesmie likvidovať spoločne s domácim odpadom, ale je nutné ho odovzdať do príslušného zberného strediska na recykláciu elektrických a elektronických zariadení.

## **RADY NA ÚSPORU ELEKTRICKEJ ENERGIE**

Spotrebič namontujte do suchej a dobre vetranej miestnosti v dostatočnej vzdialenosti od tepelných zdrojov (napr. radiátor, sporák a pod.) a na miesto, ktoré nie je vystavené priamemu slnečnému svetlu. V prípade potreby použite izolačnú dosku.

Dodržiavajte inštaláčne pokyny, aby ste zaistili náležité vetranie.

Nedostatočné vetranie za výrobkom zvyšuje spotrebu energie a znižuje účinnosť chladenia.

Časté otváranie dvier môže spôsobiť zvýšenú spotrebu energie.

Vnútna teplota spotrebiča a spotreba energie môžu byť ovplyvnené aj okolitou teplotou a miestom, kde sa spotrebič nachádza. Teplotu treba nastaviť vzhľadom na tieto faktory. Otváranie dverí obmedzte na minimum.

Pri roztápaní vložte mrazené potraviny do chladničky. Nízka teplota zmrazených potravín ochladí jedlo v chladničke.

Pred vloženíím potravín do spotrebiča ich nechajte vychladnúť.

Poloha políc v chladničke nemá vplyv na úsporu energie. Potraviny kladte na police tak, aby sa zabezpečila adekvátne cirkulácia vzduchu (potraviny by sa nemali navzájom dotýkať a mal by byť priestor medzi nimi a zadnou stenou).

Skladovaciu kapacitu na mrazené potraviny môžete zväčšiť vybratím košov, prípadne poličky Stop Frost, ak je vo výbave.

Nemusíte si robiť starosti kvôli zvukom vychádzajúcim z kompresora, sú to normálne prevádzkové zvuky.

Tento výrobok obsahuje svetelný zdroj s triedou energetickej účinnosti F.





# PRVÉ POUŽITIE

- Po inštalácii počkajte aspoň dve hodiny, až potom pripojte spotrebič do elektrickej siete. Po zapojení spotrebiča do siete otočte ovládačom termostatu, aby ste zapli spotrebič. Po zapnutí spotrebiča musíte počkať 4 až 6 hodín, než sa dosiahne správna skladovacia teplota pre normálne naplnený spotrebič.
- Keď chladnička začne prvý raz pracovať, môžu z nej vychádzať pachy. Je to normálne, a keď začne chladieť, pachy vyprchajú.

## INFORMÁCIE O POUŽÍVANÍ

### Nastavenie termostatu

- Chladničky nemajú mraziaci priestor, ale môžu vychladieť na teplotu pod 5 °C.
- Termostat automaticky reguluje vnútornú teplotu v priestore chladničky.
- Otáčaním gombíka z polohy 1 až po 5 nastavíte nižšiu teplotu.
- Poloha « • » znamená, že termostat je zatvorený a nie je k dispozícii chladenie.
- Na krátkodobé uskladnenie potravín v priehradke mrazničky/ chladničky môžete gombík nastaviť do polohy medzi minimálnou a strednou (1 – 3).
- Na dlhodobé skladovanie potravín môžete gombík nastaviť na strednú polohu (3 – 4).

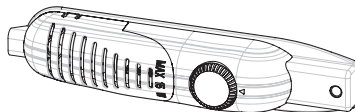

### Upozornenia pre nastavenie teploty

- Chladničky nemajú mraziaci priestor, ale môžu vychladieť na teplotu až 4 – 6 °C.
- Okolitá teplota, teplota čerstvo uskladnených potravín a frekvencia otvárania dverí ovplyvňujú teplotu v chladničke. V prípade potreby zmeňte nastavenie teploty.
- Z hľadiska efektívnosti sa neodporúča, aby chladnička pracovala v prostredí chladnejšom ako 10 °C.
- Pri nastavovaní termostatu berte do úvahy, ako často sa dvere otvárajú a zatvárajú, koľko potravín je v chladničke uskladnených, a prostredie, v ktorom je chladnička umiestnená.
- Pri prvom zapnutí spotrebiča ho nechajte bežať 24 hodín, aby sa dosiahla prevádzková teplota. V tomto čase neotvárajte dvere a nekladajte do spotrebiča veľké množstvo potravín.
- Počas výpadku elektriny spotrebič odpojte zo zásuvky, aby ste zabránili poškodeniu kompresora. Po obnovení dodávky elektriny spotrebič zapojte do zásuvky až po 5 – 10 minútach. Pomôže to zabrániť poškodeniu komponentov spotrebiča.
- Váš spotrebič je navrhnutý tak, aby pracoval v intervaloch okolitej teploty uvedených v normách podľa klimatickej triedy uvedenej na informačnom štítku. Neodporúča sa prevádzkovať chladničku v prostredí, ktoré je mimo uvedených teplotných rozsahov. Znižuje to chladiacu účinnosť spotrebiča.
- Tento spotrebič je určený na používanie pri okolitej teplote v rozsahu 10 °C až 43 °C.

Klimatická trieda	Okolitá teplota. (°C)
SN:	Od 10 do 32 °C;
ST:	Od 16 do 38 °C;
N:	Od 16 do 32 °C;
T:	Od 16 do 43 °C;

# USKLADNENIE POTRAVÍN

- Na zníženie vlhkosti a aby ste sa vyhli tvorbe námrazy, nikdy nevkladajte do chladničky tekutiny v neuzavretých nádobách. Námraza sa zvyčajne koncentruje v najchladnejších častiach výparníka a po čase bude vyžadovať častejšie odmrazovanie.
- Do chladničky nikdy nevkladajte teplé jedlá. Teplé jedlo by sa malo nechať vychladnúť pri izbovej teplote a uložiť tak, aby bola v priehradke chladničky primeraná cirkulácia vzduchu.
- Dbajte, aby sa nič nedotýkalo zadnej steny spotrebiča, pretože by tam vznikla námraza a obal by sa prilepil o stenu. Neotvárajte dvere chladničky príčasto.
- Odporúčame, aby bolo mäso a očistené ryby voľne zabalené a uskladnené na sklenej polici nad nádobou na zeleninu, kde je vzduch chladnejší a skladovacie podmienky sú najlepšie.
- Ovocie a zeleninu voľne skladujte v zásuvkách na ovocie a zeleninu.
- Nevkladajte do chladničky mokrú zeleninu.
- Doba uskladnenia všetkých potravín závisí od počiatkovej kvality potraviny a neprerušeného cyklu chladenia pred uskladnením v chladničke.
- Aby nedošlo ku kontaminácii, neskladujte mäsové výrobky s ovocím a zeleninou. Voda vytekajúca z mäsa môže kontaminovať ostatné potraviny v chladničke. Mäsové výrobky by ste mali zabaliť a ak z nich niečo vytečie, police treba umyť.
- Neukladajte potraviny pred prieduchy, ktorými prúdi vzduch.
- Balené potraviny skonzumujte pred odporúčaným dátumom spotreby.

# ČISTENIE A ÚDRŽBA

- Pred čistením spotrebič odpojte z elektrickej zásuvky.
- Nečistite spotrebič tečúcou vodou.
- Dbajte, aby sa do krytu žiarovky či iných elektrických komponentov nedostala voda.
- Priestor chladničky by ste mali čistiť pravidelne roztokom sódy bikarbóny vo vlažnej vode.
- Príslušenstvo čistite osobitne mydlom a vodou. Nečistite ho v umývačke.
- Nepoužívajte abrazívne produkty, čistiace prostriedky alebo mydlá. Po umytí opláchnite čistou vodou a starostlivo vyutierajte. Po vyčistení zapojte do siete.
- Kondenzátor vyčistíte metličkou aspoň dva razy ročne. Ušetríte tým náklady na energiu a zvýšite produktivitu.



## Rozmrazovanie

- Priehradka chladničky sa odmrazuje automaticky počas prevádzky; odmrazená voda sa zhromažďuje v odparovacej nádobke a automaticky sa odparuje.
- Odparovaciu nádobku a odtok na odmrazenú vodu treba pravidelne čistiť zástrčkou na odmrazovací odtok, aby sa voda namiesto odtekania nezhrmažďovala na dne chladničky.
- Odtokový otvor môžete vyčistiť aj tak, že doň nalejete 1/2 pohára vody.

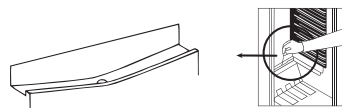

## Výmena žiarovky

Pri výmene žiarovky v chladiacom priestore;

1. Odpojte spotrebič z elektrickej zásuvky,
2. Vyberte kryt z úchytovej pomoci skrutkovača.
3. Vymeňte žiarovku za max. 15 W.
4. Nasadte kryt.
5. Počkajte 5 minút a potom znova zastrčte spotrebič do zásuvky a vráťte termostat do pôvodnej polohy.

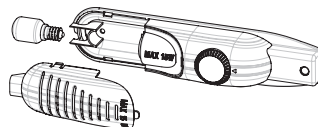

## Výmena LED osvetlenia

Ak má vaša chladnička LED osvetlenie, obráťte sa na zákaznícku podporu, pretože ho môže vymeniť iba oprávnený pracovník.

# PREPRAVA A ZMENA MIESTA INŠTALÁCIE

- Pôvodný obal a polystyrénovú penu si môžete nechať, ak potrebujete.
- Počas prepravy treba spotrebič zaistiť širokým povrazom alebo silným lanom. Pri preprave treba dodržiavať pokyny uvedené na kartónovej škatuli.
- Pred prepravou alebo zmenou umiestnenia vyberte zo spotrebiča všetky pohyblivé predmety (t. j. police, zásuvky na zeleninu a ovocie...) alebo ich pripevnite páskami, aby sa nepoškodili.

*Chladničku prenášajte vo vzpriamenej polohe.*

## Premiestnenie dverí

- Smer otvárania dverí chladničky nemožno meniť, ak sú rukoväte dverí chladničky inštalované na prednom povrchu dverí.
- Smer otvárania dverí možno meniť na modeloch bez rukovätí.
- Ak smer otvárania dverí chladničky možno meniť, mali by ste sa obrátiť na najbližší autorizovaný servis, aby vám zmenili smer otvárania dverí.

# PRV NEŽ ZAVOLÁTE SERVIS

Ak chladnička nepracuje podľa očakávania, prv než zavoláte elektrikára alebo servis, skontrolujte riešenia uvedené ďalej.

## Čo urobiť, ak chladnička nepracuje:

### Skontrolujte, či:

- je chladnička zapojená do siete a zapnutá,
- poistka nie je vypálená a či nedošlo k výpadku prúdu,
- je nastavenie termostatu v zapnutej polohe « • »,
- zásuvka nie je nefunkčná. Skontrolujete to tak, že do nej zapojíte spotrebič, o ktorom viete, že funguje.

## Čo urobiť, ak chladnička pracuje nedostatočne:

### Skontrolujte, či:

- spotrebič nie je preplnený,
- sú dvierka riadne zavreté,
- kondenzátor nie je zaprášený,
- je dosť miesta vzadu a po bokoch spotrebiča, aby mohol vzduch cirkulovať.

## Ak chladnička pracuje príliš hlučne

### Normálne zvuky

- Pukotanie (pukanie ľadu): (Platí pre spotrebiče s funkciou no frost/frost free)
- Počas automatického odmrazovania. Keď sa spotrebič ochladzuje alebo zohrieva (v dôsledku rozťahovania materiálu spotrebiča).
- Krátke pukanie: Ozýva sa, keď termostat zapína/vypína kompresor.-

### Zvuk kompresora

- Normálny zvuk motora: Tento zvuk znamená, že kompresor pracuje normálne
- Pri prvom spustení môže byť kompresor krátky čas hlučnejší.

### Bublanie a špl'achotanie:

- Tento zvuk spôsobuje prúdiace chladivo v rúrkach systému.

## Ak chladnička pracuje príliš hlučne

- Aby sa uchovala nastavená úroveň chladenia, kompresor sa môže priebežne zapínať. Vtedy je hluk z chladničky normálny a je to dôsledok jej fungovania. Po dosiahnutí požadovanej úrovne chladenia sa hlučnosť automaticky znižuje.

## Ak hluk pretrváva;

- Ak chladničku dlhšie nebudete používať (napr. počas letných prázdnin), otočte termostat do polohy „•“. Stojí spotrebič stabilne? Sú nožičky nastavené?
- Nie je niečo za chladničkou?
- Nevibrujú police alebo nádoby? Premiestnite police a/alebo nádoby.

### **V takom prípade.**

- Vibrujú veci uložené na policiach v chladničke?

### **Ak počujete iné zvuky, skontrolujte, či:**

- spotrebič je vo vodorovnej polohe,
- sa zadnej steny nič nedotýka,
- nevibrujú veci v spotrebiči.

**Zvuk prúdiacej vody:** (Platí pre spotrebiče s funkciou no frost/frost free) Normálny zvuk vody prúdiacej do odparovacej nádoby počas odmravovania. Tento zvuk možno počuť počas odmravovania.

**Zvuk fúkajúceho vzduchu:** Ak spotrebič má v mrazničke/chladničke/spodných priehradkách skrine ventilátor.

- Tento zvuk počuť v chladničke počas normálnej prevádzky systému v dôsledku cirkulácie vzduchu.

### **Ak zo spotrebiča vychádzajú zvuky:**

Chladiaci plyn, ktorý cirkuluje v chladiacom okruhu, môže vydávať určité zvuky (bublanie), aj keď kompresor nepracuje. Je to normálne. Ak sú tieto zvuky iné, skontrolujte, či:

- spotrebič je vo vodorovnej polohe,
- sa zadnej steny nič nedotýka,
- veci na spotrebiči alebo v spotrebiči nevibrujú.

### **Ak je v spodnej časti chladničky voda:**

#### **Skontrolujte, či:**

- odtoková dierka na odmravenú vodu nie je upchatá (odtokovou zástrčkou odtokovú dierku prečistite).

### **Chladnička nedostatočne chladí;**

- Vaša chladnička je určená na prevádzku v špecifických rozsahoch okolitej teploty podľa klimatickej triedy uvedenej na informačnom štítku. Neodporúčame prevádzkovať chladničku mimo uvedených teplotných limitov.

### **Odporúčania**

- Ak je spotrebič vypnutý alebo odpojený zo zásuvky, počkajte aspoň 5 minút, kým ho znova pripojíte k elektrickej sieti ale kým ho reštartujete, aby sa zabránilo poškodeniu kompresora.
- Ak chladničku dlhšie nebudete používať (napr. počas letných prázdnin), odpojte ju od siete. Chladničku vyčistite podľa kapitoly o čistení a nechajte dvere otvorené, aby v nej nevznikala vlhkosť a zápach.
- Ak problém pretrváva aj po postupe podľa pokynov uvedených vyššie, poraďte sa s najbližším autorizovaným servisom.
- Spotrebič, ktorý ste si kúpili, je určený iba na použitie v domácnosti. Nehodí sa na komerčné alebo bežné používanie. Ak spotrebiteľ používa spotrebič spôsobom, ktorý nie je v súlade s týmto určením, zdôrazňujeme, že výrobca ani predajca nenesú zodpovednosť za nijaké opravy ani poruchy v záručnej lehote.

# ČASTI SPOTREBIČA A PRIEHRADKY

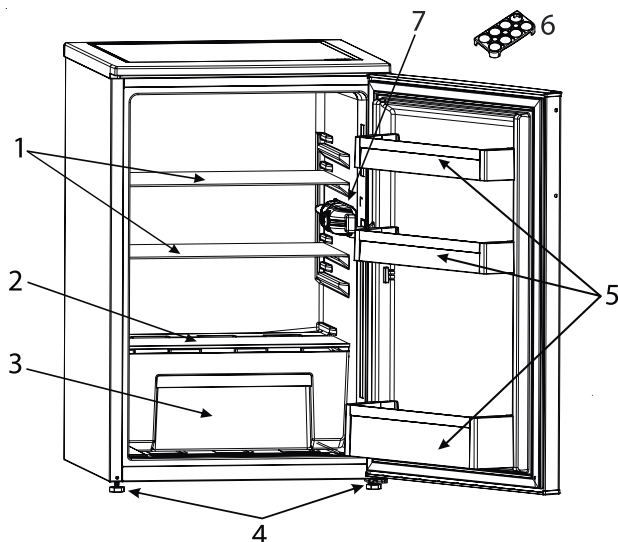

Toto je iba orientačné zobrazenie častí spotrebiča.  
V závislosti od modelu sa môžu časti líšiť.

- |                                      |                                      |
|--------------------------------------|--------------------------------------|
| 1. Polica chladničky                 | 5. Polička vo dverách                |
| 2. Kryt zásuvky na ovocie a zeleninu | 6. Nádoba na vajíčka                 |
| 3. Zásuvka na ovocie a zeleninu      | 7. Osvetlenie chladničky a termostat |
| 4. Vyrovnávacie nožičky              |                                      |

# VARNOSTNA NAVODILA

## POMEMBNE INFORMACIJE, KI JIH MORATE PREBRATI IN UPOŠTEVATI

Pred uporabo naprave preberite varnostna navodila. Navodila za prihodnjo uporabo hranite na dosegu roke.

V navodilih za uporabo in na napravi so pomembna varnostna navodila, ki jih mora uporabnik prebrati in vedno upoštevati. Proizvajalec ne prevzema odgovornosti v primeru neupoštevanja varnostnih navodil, nepravilne uporabe naprave ali napačne nastavitve upravljalnih elementov.

⚠ Zelo majhni otroci (0–3 let) naj se ne približujejo aparatu. Majhni otroci (3–8 let) naj se napravi ne približujejo, če niso pod neprestanim nadzorom. Otroci, stari 8 let ali več, in osebe z omejenimi telesnimi, čutnimi ali razumskimi sposobnostmi oz. osebe, ki nimajo izkušenj in znanja, lahko napravo uporabljajo le, če so pod nadzorom oz. če so bili poučeni o varni uporabi naprave in se zavedajo morebitnih nevarnosti. Otroci se z napravo ne smejo igrati. Otroci brez nadzora ne smejo čistiti ali vzdrževati naprave.

Otroci od 3–8 let lahko izdelke pospravljajo v hladilnik in iz njega.

### **DOVOLJENA UPORABA**

⚠ **POZOR:** ta naprava ni namenjena delovanju z zunanjimi upravljalnimi napravami, kot je časovnik ali ločen daljinski upravljalnik.

⚠ Naprava je namenjena uporabi v gospodinjstvu in temu podobnim načinom uporabe, kot so: kuhinje za osebje v trgovinah, pisarnah in drugih delovnih okoljih, kmetije, hoteli, moteli in druga stanovanjska okolja.

⚠ Naprava ni namenjena profesionalni uporabi. Aparata ne uporabljajte na prostem.

⚠ Luč v aparatu je posebej zasnovana za gospodinjске aparate in ni primerna za osvetlitev bivalnih prostorov (Uredba ES 244/2009).

⚠ Aparat je zasnovan za delovanje v prostorih, kjer je temperatura znotraj naslednjih temperaturnih območij. Na napisni ploščici je napisan klimatski razred aparata. Aparat morda ne bo deloval pravilno, če ga dlje časa pustite na temperaturi, ki je zunaj predpisanega območja.

Klimatski razred temperature okolja:

SN: 10 °C do 32 °C

N: 16 °C do 32 °C

ST: 16 °C do 38 °C

T: 16 °C do 43 °C





Aparat ne vsebuje klorofluoroogljikovodikov (CFC). Hladilni krogotok vsebuje R600a (HC).

Aparati z izobutanom (R600a): izobutan je naraven plin, ki ne škoduje okolju, vendar je vnetljiv.

Zato se morate obvezno prepričati, da cevi hladilnega sistema niso poškodovane, še posebej takrat, ko sistem praznite.

 **OPOZORILO:** ne poškodujte cevi hladilnega krogotoka.

 **OPOZORILO:** prezračevalne odprtine na ohišju aparata ali vgradni konstrukciji ne smejo biti prekrite.

 **OPOZORILO:** za pospešitev postopka odmrzovanja uporabljajte mehanska, električna ali kemična sredstva, ki jih priporoča proizvajalec.

 **OPOZORILO:** v notranjosti aparata ne uporabljajte oz. ne postavljajte električnih naprav, če jih izrecno ne odobri proizvajalec.

 **OPOZORILO:** ledomate in/ali vodomate brez neposredne povezave z vodovodnim omrežjem polnite izključno s pitno vodo.

 **OPOZORILO:** samodejni ledomati in/ali vodomati morajo biti priključeni na vodovodni sistem, ki dovaja pitno vodo z vodnim tlakom med 0,17 in 0,81 MPa (1,7 in 8,1 bar).

 **V aparatu ali njegovi bližini ne shranjujte eksplozivnih snovi, kot so pločevinke z razpršili. Na teh mestih prav tako ne uporabljajte oz. nanje ne postavljajte bencina ali drugih vnetljivih snovi.**

 **Ne zaužijte (nestrupene) vsebine hladilnih vložkov (pri nekaterih modelih). Ledenih kock in sladoleda ne zaužijte takoj, ko jih vzamete iz zamrzovalnega prostora, saj lahko povzročijo ozeblino.**

 **Pri izdelkih, ki so zasnovani za uporabo zračnega filtra v pokrovu ventilatorja, mora biti filter med delovanjem aparata vedno nameščen.**

 **V zamrzovalnem prostoru ne shranjujte tekočin v steklenih posodah, saj te lahko počijo.**

**Ventilatorja (če je priložen) ne prekrivajte z živil.**

**Ko v aparat postavite živila, preverite, ali je mogoče pravilno zapreti vrata posameznih prostorov, še posebej vrata zamrzovalnega prostora.**

 **Poškodovana tesnila zamenjajte v najkrajšem možnem času.**

 **Hladilni prostor uporabljajte samo za shranjevanje svežih živil, zamrzovalni prostor pa za shranjevanje zamrznjenih živil, zamrzovanje svežih živil in izdelavo ledenih kock.**

 **Živila, ki niso embalirana, shranjujte tako, da niso v neposrednem stiku z notranjimi površinami hladilnega ali zamrzovalnega prostora.**

**Aparati so lahko opremljeni s posebnimi predali za shranjevanje živil (predal za svežo hrano, predal z nič stopinjami, ...).**

**Če v ustreznem priročniku o izdelku ni navedeno drugače, lahko te predale odstranite, kar ne vpliva na zmogljivost aparata.**

 **Ciklopentan je vnetljiv plin in se uporablja kot penilno sredstvo v izolacijski peni.**

**Glede na različno temperaturo v posameznih predelih aparata so naslednji prostori najprimernejši za shranjevanje spodaj navedenih vrst živil:**

1) Zgornji del hladilnega prostora in vrata – temperaturno območje: primeren za shranjevanje tropskega sadja, pločevink, pijače, jajc, omak, kislih kumaric, masla in marmelad

2) Sredinski del hladilnega prostora – hladno območje: primeren za shranjevanje sira, mleka, mlečnih in delikatesnih izdelkov in jogurta

3) Spodnji del hladilnega prostora – najhladnejše območje: primeren za shranjevanje narezkov, sladic, mesa in rib, skutinega kolača, svežih testenin, kisle smetane, pesta, paradižnikove omake, doma pripravljene hrane, slašičarske kreme, pudinga in kremnega sira

4) Predal za shranjevanje sadja in zelenjave na dnu hladilnega prostora: primeren za shranjevanje sadja in zelenjave (razen tropskega sadja)

5) Ohlajevalni prostor: Meso in ribe shranjujte le v najhladnejšem predalu. Da bi se izognili kontaminaciji živil, upoštevajte naslednje:

– Daljše odpiranje vrat lahko povzroči znatno povišanje temperature v notranjosti aparata.

– Redno čistite površine, ki lahko pridejo v stik s hrano, in dosegljive dele drenažnega sistema.

– Če zbiralniki za vodo niso bili uporabljeni 48 ur, jih očistite; če vode niste točili 5 dni, sperite vodni sistem, ki je povezan na vodni vir.

– Surovo meso in ribe shranjujte v primernih posodah v hladilniku in s tem preprečite, da bi izdelki prišli

v stik z drugo hrano ali da bi po njej kapljala njihova tekočina.

– Prostori v zamrzovalniku z dvema zvezdicama so primerni za shranjevanje predhodno zmrznjenih živil ter za shranjevanje ali pripravo sladoleda in kock ledu.

– Sveže hrane ne zmrzujte v predelih z eno, dvema ali tremi zvezdicami.

– Če hladilnik pustite prazen dlje časa, ga izključite z napajanja, odmrznite, očistite in pustite, da se posuši. Vrata hladilnika nato pustite odprta in s tem preprečite nastajanje plesni v aparatu.

#### **NAMESTITEV**

⚠ Za premikanje in namestitev aparata sta potrebni najmanj dve osebi – nevarnost poškodb. Za odstranjevanje embalaže in namestitev uporabite rokavice – nevarnost uresniti.

⚠ Namestitev aparata, vključno z dovodom vode (če je ta prisoten) in električnimi priključki, ter popravila smejo izvajati samo usposobljeni tehniki. Ne popravljajte ali menjajte katerega koli dela naprave, razen če to ni izrecno navedeno v navodilih za uporabo. Otroci se mestu namestitve ne smejo približati. Ko napravo odstranite iz embalaže, se prepričajte, da se med prevozom ni poškodovala. V primeru težav se obrnite na prodajalca ali najbližjo servisno službo.

Ko je naprava nameščena, ostanke embalaže (plastika, deli iz stiropora itd.) shranite izven dosega otrok, saj obstaja nevarnost zadušitve.



Preden aparat namestite, ga odklopite z električnega omrežja – nevarnost električnega udara.

Med namestitvijo pazite, da aparat ne poškoduje napajalnega kabla – nevarnost požara ali električnega udara. Napravo vključite šele, ko je namestitev končana.

⚠ Pazite, da med premikanjem aparata ne poškodujete tal (npr. parketa). Aparat namestite na tla ali podstavek, ki je dovolj močan za njeno težo, ter v položaj, ki ustreza velikosti in uporabi aparata. Aparat ne sme biti blizu vira toplote, vse štiri noge pa morajo trdno stati na tleh; po potrebi jih lahko prilagodite. S pomočjo vodne tehtnice preverite, ali je aparat popolnoma uravnan. Pred vklopom aparata počakajte najmanj dve uri, da zagotovite polno zmogljivost hladilnega krogotoka.

⚠ **OPOZORILO:** Pri nameščanju aparata bodite pozorni, da ne stisnete ali poškodujete napajalnega kabla.

⚠ **OPOZORILO:** Da preprečite nevarnosti zaradi nestabilnosti, je treba aparat namestiti in pričvrstiti v skladu z navodili proizvajalca.

Hladilnika ni dovoljeno namestiti tako, da so kovinska cev plinskega štedilnika, kovinska plinska ali vodovodna cev oz. električni kabli v stiku s hrbtno stranjo hladilnika (kondenzator).

⚠ Na obeh straneh aparata in nad njim naj bo dovolj prostora, da zagotovite ustrezno prezračevanje. Razdalja med zadnjim delom

aparata in steno za aparatom mora znašati najmanj 50 mm, tako da preprečite dostop do vročih površin. Če je ta razdalja manjša, bo aparat za delovanje porabil več energije.

### **OPOZORILO GLEDE ELEKTRIČNEGA TOKA**

⚠ Prekinitev napajanja aparata mora biti mogoča z izklopom vtiča, če je ta na dosegu roke, ali z večpolnim stikalom, ki je v skladu s predpisi za ožičenje nameščeno na vodu med vtičnico in aparatom. Aparat mora biti prav tako ozemljen v skladu z državnimi standardi glede električne varnosti.

⚠ Prepovedana je uporaba podaljškov, razdelilnih vtičnic in adapterjev. Električne komponente po namestitvi naprave uporabnikom ne smejo biti dostopne. Naprave ne uporabljajte, kadar ste mokri ali bosi.

Naprave ne uporabljajte, če ima poškodovan električni kabel ali vtič, če ne deluje pravilno oziroma če je bila poškodovana ali je padla.

⚠ Za preprečevanje nevarnosti lahko poškodovan napajalni kabel z enakim kablom nadomesti le proizvajalec, njegov serviser ali podobno usposobljena oseba – nevarnost električnega udara.

⚠ **OPOZORILO:** Na zadnjo stran aparata ne namestite več razdelilnih kablov ali podaljškov.

### **ČIŠČENJE IN VZDRŽEVANJE**

⚠ **OPOZORILO:** Napravo morate pred vzdrževalnimi deli izklopiti in izključiti z električnega napajanja. Uporabljajte zaščitne rokavice

(nevarnost ureznin) in zaščitne čevlje (nevarnost zmečkanin), da preprečite telesne poškodbe. Postopek naj opravita dve osebi (manjše breme). Ne uporabljajte parnih čistilcev (nevarnost električnega udara).

Nestrokovna popravila, ki jih ni odobril proizvajalec, lahko povzročijo poškodbe in materialno škodo, za katero proizvajalec ne odgovarja. Morebitne okvare ali škoda, ki so posledica nestrokovnih popravil ali nestrokovnega vzdrževanja, so izključene iz garancije, katere pogoji so opisani v dokumentu, ki je priložen tej napravi.

 Na plastičnih delih, notranjih obrobah in obrobah vrat ter tesnilih ne uporabljajte abrazivnih ali agresivnih čistilnih snovi, kot so razpršila za okna, močna čistila, vnetljive tekočine, čistilne voske, koncentrirane detergente, belila ali čistila, ki vsebujejo petrolej. Ne uporabljajte papirnatih brisač, krp za drgnjenje in drugih agresivnih sredstev.

## **ODSTRANJEVANJE EMBALAŽE**

Embalažo je mogoče 100 % reciklirati in je označena s simbolom za recikliranje . Dele embalaže zato odvrzite odgovorno in v skladu s predpisi pristojnih služb, ki urejajo odlaganje odpadkov.

## **ODSTRANJEVANJE GOSPODINJSKIH APARATOV**

Naprava je izdelana iz materialov, ki jih je mogoče reciklirati ali ponovno uporabiti.

Napravo zavrzite v skladu z veljavnimi lokalnimi predpisi o odstranjevanju odpadkov.

Dodatne informacije o odstranjevanju in recikliranju električnih gospodinjskih aparatov lahko dobite na pristojnem občinskem uradu, pri komunalni službi ali v trgovini, kjer ste napravo kupili. Naprava je označena v skladu z evropsko Direktivo 2012/19/EU o odpadni električni in elektronski opremi (OEEO) in uredbami o odpadni električni in elektronski opremi (WEEE) iz leta 2013 (v veljavni različici). Z zagotavljanjem pravnega odlaganja izdelka boste prispevali k preprečevanju škodljivih posledic za okolje in zdravje ljudi.

Simbol  na izdelku ali priloženi dokumentaciji pomeni, da je aparat prepovedano odlagati med komunalne odpadke. Oddati ga je treba v zbirnem centru za recikliranje električne in elektronske opreme.

## NASVETI ZA VARČEVANJE Z ENERGIJO

Aparat namestite v suhem prostoru z dobrim prezračevanjem, daleč stran od virov toplote (npr. radiatorjev, kuhalnikov itd.) in na mestu, ki ni neposredno na soncu. Po potrebi uporabite izolacijsko ploščo.

Upoštevajte navodila za namestitev, da zagotovite zadostno prezračevanje.

Nezadostna ventilacija na zadnji strani izdelka poveča porabo energije in zmanjša hladilno učinkovitost aparata.

Pogosto odpiranje vrat lahko povzroči povečanje porabe energije.

Na notranjo temperaturo aparata in porabo energije lahko vplivata temperatura okolice in mesto namestitve aparata. Pri nastavitvi temperature upoštevajte te dejavnike. Čim manj odpirajte vrata.

Ko želite zamrznjeno hrano odtajati, jo položite v hladilni prostor. Nizka temperatura zamrznjenih izdelkov ohlaja druga živila v hladilniku.

Topla hrana in pijača naj se ohladita, preden ju postavite v aparat.

Položaji polic v hladilniku ne vplivajo na varčno porabo električne energije. Živila na police zložite tako, da zagotovite ustrezno kroženje zraka (živila se ne smejo dotikati med seboj, med živili in zadnjo steno mora biti zadostna razdalja).

Prostor za shranjevanje zamrznjene hrane lahko povečate tako, da odstranite košare in polico Stop Frost (če je na voljo).

Povsem običajno je, da kompresor med delovanjem oddaja zvoke. To ni razlog za skrb.

Ta izdelek vsebuje vir svetlobe razreda energijske učinkovitosti F.



# PRVA UPORABA

- Po namestitvi počakajte vsaj dve uri, preden aparat priključite na električno omrežje. Aparat priključite na električno napajanje in zavrtite vrtljivi gumb termostata, da vklopite aparat. Po vklopu aparata morate počakati 4–6 ur, da je temperatura primerna za običajno napolnjen aparat.
- Ob prvem vklopu hladilnika se lahko pojavi vonj. To je normalno in vonj bo izginil, ko se hladilnik začne ohlajati.

## INFORMACIJE O UPORABI

### Nastavljanje termostata

- Hladilniki za živila nimajo zamrzovalnega prostora, vendar se lahko ohladijo pod 5 °C.
- Termostat samodejno regulira temperaturo v notranjosti hladilnega prostora.  
Z vrtenjem vrtljivega gumba po položajih od 1 do 5 lahko dosežete nižje temperature.
- Položaj „•“ pomeni, da je termostat zaprt in hlajenje ni na voljo.
- Za kratkotrajno shranjevanje hrane v zamrzovalnem/hladilnem prostoru lahko vrtljivi gumb nastavite med najnižji in srednji položaj (1–3).
- Za dolgotrajno shranjevanje živil lahko vrtljivi gumb nastavite v srednji položaj.(3–4)

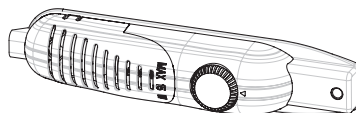

### Opozorila glede nastavitv temperature

- Hladilniki za živila nimajo zamrzovalnega prostora, lahko pa hladijo do 4–6 °C.
- Na temperaturo v hladilniku vpliva temperatura okolice, temperatura hrane, ki jo shranite, in to, kako pogosto odpirate vrata. Po potrebi spremenite nastavitve temperature.
- Zaradi učinkovitosti hladilnika ni priporočljivo, da ga uporabljate v okoljih, kjer je temperatura nižja od 10 °C.
- Pri nastavitvi termostata upoštevajte, kako pogosto odpirate in zapirate vrata aparata, koliko živil je shranjenih v hladilniku in okolje, v katerem se hladilnik nahaja.
- Ko aparat prvič vklopite, ga pustite delovati 24 ur, da doseže delovno temperaturo za shranjevanje velike količine živil. V tem času ne odpirajte vrat in v njem ne hranite večje količine živil.
- Med prekinitvijo napajanja izklopite aparat iz električnega omrežja, da preprečite poškodbe kompresorja. Po ponovni vzpostavitvi električnega napajanja počakajte 5–10 minut, da aparat ponovno priključite. S tem boste preprečili poškodbe komponent aparata.
- Vaš aparat je zasnovan tako, da deluje v temperaturnih območjih okolja, navedenih v standardih, v skladu s klimatskim razredom, navedenim na informacijski nalepki. Aparata ni priporočljivo uporabljati v okoljih, ki so zunaj navedenih temperaturnih območij. To bo zmanjšalo njegovo hladilno učinkovitost.
- Ta aparat je zasnovan za uporabo pri temperaturi okolice v območju 10 °C–43 °C.

Klimatski razred	Amb. T. (°C)
SN:	od 10 do 32 °C
ST:	od 16 do 38 °C;
N:	od 16 do 32 °C
T:	od 16 do 43 °C

# SHRANJEVANJE ŽIVIL

- Za zmanjšanje vlage in preprečevanje nastajanja ledu v hladilnik nikoli ne dajajte tekočin v posodah, ki ne tesnijo. Led se ponavadi nabira v najhladnejših delih uparjanja tekočin in sčasoma bo to zahtevalo pogostejše odmrzovanje aparata.
- V hladilnik nikoli ne postavljajte tople hrane. Topla živila je treba pustiti, da se ohladijo pri sobni temperaturi, in jih razporediti tako, da je v hladilnem prostoru zagotovljeno ustrezno kroženje zraka.
- Prepričajte se, da noben predmet ni v neposrednem stiku z zadnjo steno aparata, saj bo nastal led, na katerega se bodo prilepile embalaže. Vrat hladilnika ne odpirajte pogosto.
- Priporočamo vam, da meso in čiste ribe ohlapno zavijete in shranite na stekleni polici tik nad predalom za zelenjavo, kjer je zrak hladnejši, saj so tako zagotovljeni najboljши pogoji za shranjevanje.
- Sadje in zelenjavo shranite nezavite v posodah za ohranjanje svežine.
- Mokre zelenjave ne postavljajte v hladilnik.
- Čas shranjevanja vseh živil je odvisen od začetne kakovosti živila in neprekinjenega hladilnega cikla pred shranjevanjem v hladilniku.
- Da bi se izognili navzkrižni kontaminaciji, mesnih izdelkov ne shranjujte skupaj s sadjem in zelenjavo. Voda, ki odteka iz mesa, lahko onesnaži druge izdelke v hladilniku. Mesne izdelke morate zapakirati in očistiti morebitna puščanja na policah.
- Živil ne postavljajte pred prehod za pretok zraka.
- Pakirana živila zaužijte pred priporočenim rokom uporabe.

# ČIŠČENJE IN VZDRŽEVANJE

- Pred čiščenjem aparat izklopite iz napajanja.
- Aparata ne čistite s polivanjem z vodo.
- Pazite, da v ohišje lučke in druge električne komponente ne zaide voda.
- Hladilni prostor je treba občasno čistiti z raztopino sode bikarbone v mlačni vodi.
- Pribor očistite ločeno z detergentom in vodo. Ne pomivajte jih v pomivalnem stroju.
- Ne uporabljajte abrazivnih sredstev, detergentov ali mil. Po pomivanju splaknite s čisto vodo in skrbno osušite. Ko zaključite čiščenje, s suhimi rokami ponovno priključite vtič v omrežno vtičnico.
- Kondenzator najmanj dvakrat na leto očistite z metlo. To bo prispevalo k znižanju stroškov porabe energije in povečalo učinkovitost.



## Odmrzovanje

- Odmrzovanje se v hladilniku med delovanjem odvija samodejno; odtaljena voda se nabira v izparilni posodi in samodejno izpareva.
- Izparilno posodo in luknjo za odtekanje odtaljene vode je treba redno čistiti s čepom za odvod vode od odmrzovanja, da se voda ne začne nabirati na dnu hladilnika, namesto da bi odtekala ven.
- Odtočno odprtino lahko očistite tudi tako, da vanjo zlijete pol kozarca vode.

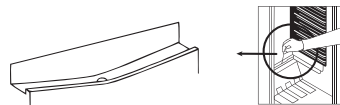

## Menjava žarnice

Pri zamenjavi luči hladilnega prostora

1. aparat odklopite iz električnega omrežja,
2. Z izvijačem odstranite pokrov škatle s vpenjal.
3. Zamenjajte z žarnico z močjo največ 15 vatov.
4. Namestite pokrov.
5. Pred ponovnim priklopom počakajte 5 minut in termostat postavite v prvotni položaj.

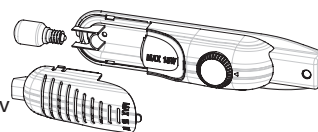

## Zamenjava osvetlitve LED

Če je vaš hladilnik opremljen z osvetlitvijo LED, se obrnite na službo za pomoč strankam, saj lahko to osvetlitev zamenja samo pooblaščen osebje.

# TRANSPORT IN SPREMEMBA MESTA NAMESTITVE

- Po potrebi lahko originalno embalažo in stiropor (PS) shranite.
- Med transportom je treba aparat pritrditi s širokim trakom ali močno vrvjo. Pri transportu je treba upoštevati navodila, napisana na škatli iz valovite lepenke.
- Pred transportom ali spremembo mesta namestitve iz aparata vzemite vse premične predmete (tj. police, predal za ohranjanje svežine itd.) ali pa jih pritrdite s trakovi, da se ne poškodujejo.

*Hladilnik nosite v pokončnem položaju.*

## Prestavitev vrat

- Če so ročaji vrat hladilnika nameščeni s sprednje strani vrat, ni mogoče spremeniti smeri odpiranja vrat hladilnika.
- Smer odpiranja vrat je mogoče spremeniti le pri modelih brez ročajev.
- Če se smer odpiranja vrat vašega hladilnika lahko spremeni, se za to spremembo obrnite na najbližji pooblaščen servis.

# PREDEN POKLIČETE SERVIS

Če hladilnik ne deluje, kot je bilo pričakovano, preverite spodaj navedene rešitve, preden pokličete električarja ali poprodajno službo.

## Kaj storiti, če hladilnik ne deluje:

### Preverite, da:

- je hladilnik priključen na električno omrežje in vklopljen,
- varovalka ni pregorela in ni prišlo do prekinitve napajanja,
- je termostat nastavljen v položaj „•“,
- vtičnica deluje. To preverite tako, da v isto vtičnico priključite aparat, za katerega veste, da deluje.

## Kaj storiti, če vaš hladilnik deluje slabo:

### Preverite, da:

- aparata niste preobremenili,
- so vrata popolnoma zaprta,
- na kondenzatorju ni prahu,
- je na zadnji in stranski strani aparata dovolj prostora za kroženje zraka.

## Če je delovanje hladilnika hrupno:

### Normalen hrup

- Pokanje (razpokanje ledu) Hrup: (za aparate brez ledu)
- Med samodejnim odmrzovanjem. Ko se aparat ohladi ali segreje (zaradi raztezanja materiala aparata).
- Kratko pokanje: slišati ga je, ko termostat vklopi/izklopi kompresor.

### Hrup kompresorja

- Običajen hrup motorja: ta hrup pomeni, da kompresor deluje normalno.
- Kompresor lahko ob prvem vklopu za kratek čas povzroča več hrupa.

### Šum mehurčkov in pljuskanje:

- ta hrup je posledica pretoka hladilnika z zamrzovalnikom v ceveh sistema.

### Če je delovanje hladilnika hrupno:

- Za vzdrževanje nastavljen raven hlajenja se lahko občasno vklopi kompresor. Hrup hladilnika v tem času je normalen in je posledica njegovega delovanja. Ko je dosežena zahtevana raven hlajenja, se hrup samodejno zmanjša.

### Če se hrup nadaljuje:

- Če hladilnika dlje časa ne boste uporabljali (npr. med poletnimi počitnicami), termostat nastavite v položaj „•“. • Je vaš aparat stabilen? Ali so nogice naravnane?
- Ali je kaj za hladilnikom?
- Ali police ali posode na policah vibrirajo? Zamenjajte police in/ali posodo,

#### **če to drži.**

- Ali predmeti na hladilniku vibrirajo?

#### **Če slišite kakršen koli drugi hrup, preverite, ali:**

- je aparat uravnan,
- se zadnjega dela naprave nič ne dotika.
- Predmeti na aparatu vibrirajo.

**Hrup vodnega toka:** (za aparate brez ledu) Normalen zvok pretoka vode, ki med odmrzovanjem teče v posodo uparjevalnika. Ta zvok se lahko sliši med odmrzovanjem.

**Hrup pihanja zraka:** če ima aparat ventilator v zamrzovalniku/hladilniku/spodnjih prostorih omare.

- Ta hrup je mogoče slišati v hladilnikih med normalnim delovanjem sistema zaradi kroženja zraka.

#### **Če aparat povzroča hrup:**

Hladilni plin, ki kroži po hladilniku, lahko povzroča rahel zvok (zvok mehurčkov), tudi kadar kompresor ne deluje. To je normalno. Če so ti zvoki drugačni, preverite, ali:

- je aparat uravnan,
- se nič ne dotika zadnjega dela aparata,
- predmeti na aparatu ali v njem vibrirajo.

#### **Če je v spodnjem delu hladilnika voda:**

##### **Preverite, da:**

- ni zamašena odprtina za odtok odmrznjene vode (uporabite čep za odtočno odprtino in z njim očistite odtočno odprtino).

#### **Če vaš hladilnik ne hladi v zadostni meri:**

- Hladilnik je zasnovan tako, da deluje v določenih temperaturnih območjih okolice, v skladu s klimatskim razredom, navedenim na nalepki z informacijami. Priporočamo vam, da hladilnika ne uporabljate izven navedenih mejnih temperaturnih vrednosti.

#### **Priporočila**

- Če aparat izklopite ali izvlečete vtičač iz vtičnice, morate počakati najmanj 5 minut, preden ga ponovno vklopite ali priključite, da ne pride do poškodbe kompresorja.
- Če hladilnika dalj časa ne boste uporabljali (npr. med poletnimi počitnicami), izvlecite vtičač iz vtičnice. Hladilnik očistite v skladu z navodili v poglavju o čiščenju in pustite vrata odprta, da preprečite nastajanje vlage in neprijetnega vonja.
- Če težave ne odpravite, potem ko ste upoštevali vsa zgornja navodila, se obrnite na najbližji pooblaščen servisni center.
- Aparat, ki ste ga kupili, je namenjen izključno domači uporabi. Ni primeren za komercialno ali skupno uporabo. Če potrošnik aparat uporablja na način, ki se ne sklada s tem, poudarjamo, da proizvajalec in prodajalec ne odgovarjata za morebitna popravila ali okvare v garancijski dobi.

# DELI APARATA IN PREDALI

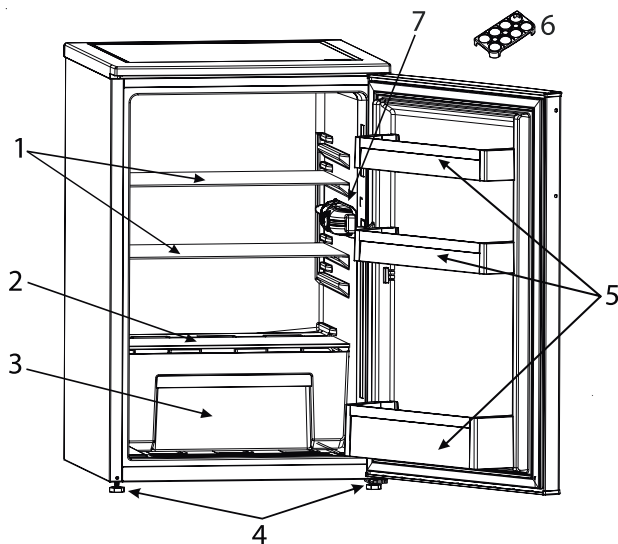

Ta predstavitev je samo informacija o različnih delih aparata.  
Deli se lahko razlikujejo odvisno od modela aparata.

- |   |                                       |
|---|---------------------------------------|
| 1. Polica za hladilnik                  | 5. Vratna polica                      |
| 2. Pokrov predala za ohranjanje svežine | 6. Držalo za jajca                    |
| 3. Predal za sadje in zelenjavo         | 7. Osvetlitev in termostat hladilnika |
| 4. Noga za uravnavanje                  |                                       |



# SÄKERHETSFÖRESKRIFTER

## VIKTIGT ATT LÄSA OCH RESPEKTERA

Innan du använder apparaten ska du läsa dessa säkerhetsanvisningar. Förvara dem så att du har dem nära till hands för framtida bruk.

I dessa instruktioner och på själva apparaten ges viktiga säkerhetsföreskrifter som alltid måste iakttas. Tillverkaren fransäger sig allt ansvar för underlåtenhet att följa dessa säkerhetsinstruktioner, för olämplig användning av apparaten eller vid felaktig inställning av kontrollerna.

⚠ Mycket små barn (0-3 år) ska hållas på avstånd från apparaten. Små barn (3-8 år) ska hållas på avstånd från apparaten såvida de inte hålls under konstant uppsikt. Barn från 8 års ålder och personer med nedsatt fysisk, sensorisk eller mental förmåga, eller bristande erfarenhet och kunskap får lov att använda apparaten om de hålls under uppsikt eller om de har fått instruktioner om hur apparaten ska användas på ett säkert sätt och förutsatt att de förstår vilka faror det innebär. Barn får inte leka med apparaten. Rengöring och användarunderhåll får inte utföras av barn utan tillsyn.

Barn i åldrarna 3 till 8 år får sätta in och ta ut matvaror från kylskåp och frysar.

### TILLÅTEN ANVÄNDNING

⚠ VIKTIGT: Apparaten är inte avsedd att användas med en extern omkopplingsanordning,

såsom en timer, eller ett separat fjärrstyrt system.

⚠ Den här apparaten är avsedd för hushållsbruk och liknande typ av användning, som t.ex: Personalrum i butiker, kontor och liknande arbetsplatser i fritidshus. Av kunder på hotell, motell och andra inkvarteringsanläggningar.

⚠ Denna apparat är inte avsedd för professionell användning. Använd inte apparaten utomhus.

⚠ Lampan inuti apparaten är avsedd att användas i hushållsapparater och lämpar sig inte för vanlig rumsbelysning i hemmet (EG-förordning 244/2009).

⚠ Apparaten är avsedd att användas på platser där omgivningstemperaturen ligger inom följande temperaturområden i enlighet med klimatklassen som anges på märkskylten. Apparaten kanske inte fungerar korrekt om den står länge vid en temperatur utanför det specificerade området. Klimatklassstemperaturer:

SN: från 10 °C till 32 °C,

N: från 16°C till 32°C

ST: från 16 °C till 38 °C,

T: från 16 °C till 43 °C



Den här apparaten innehåller inte CFC. Kylkretsen innehåller R600a (HC).

För apparater med isobutan (R600a):

isobutan är en miljövänlig naturgas, men den är

brandfarlig.

Se därför noga till att kylkretsens rörledningar inte skadas, särskilt när kylkretsen töms.

 **VARNING:** Se till att rörledningarna i apparatens kylkrets inte skadas.

 **V A R N I N G :** Ventilationsöppningar i apparatens hölje eller inbyggnadsstruktur ska hållas fria från blockeringar.

 **VARNING:** Använd inga mekaniska, elektriska och kemiska metoder utöver de som rekommenderas av tillverkaren för att påskynda avfrostningen.

 **VARNING:** Använd inte och placera inte elektriska enheter inuti apparaten, såvida de inte är av en typ som uttryckligen är godkänd av tillverkaren.

 **VARNING:** Ismaskiner och/eller vattenautomater som inte är direktkopplade till en vattenledning får endast fyllas med dricksvatten.

 **VARNING:** Automatiska ismaskiner och/eller vattenautomater ska anslutas till en vattenledning som levererar dricksvatten enbart och vars vattentryck är mellan 0,17 och 0,81 MPa (1,7 och 8,1 bar).

 Förvara inte och använd inte explosiva ämnen så som sprayflaskor, gas eller annat brandfarligt material i eller i närheten av apparaten.

 Svälj inte innehållet (ej giftigt) i frysblocken (finns på vissa

modeller). Ät inte isbitar eller isglassar direkt när de har tagits ut ur frysen eftersom den låga temperaturen kan orsaka köldskador.

 På produkter som är avsedda att användas med luftfilter inuti ett åtkomligt fläktlock ska filtret alltid vara installerat när kylskåpet är igång.

 Förvara inte glasbehållare som innehåller vätska i frysdelen eftersom de kan spricka.

Blockera inte fläkten (finns på vissa modeller) med matvaror.

Kontrollera att dörrarna, särskilt frysens dörr, stängs ordentligt efter att du har lagt in matvarorna.

 Skadade tätningar ska bytas ut så snart som möjligt.

 Använd kyldelen till att förvara färska livsmedel och frysdelen till att förvara frysta livsmedel, frysa in färska livsmedel och för att tillverka isbitar.

 Undvik att förvara ej inslagna livsmedel i direktkontakt med de invändiga ytorna i kyl- eller frysdelen.

Specialavdelningar kan finnas på vissa apparater (avdelning för färska mat, låda för nollgradig förvaring...). Om inget annat anges i produktbladet kan de tas bort utan att apparatens prestanda påverkas.

 C-pentan används som skummedel i isoleringsskummet och är en lättantändlig gas.

Apparatens lämpligaste fack där särskilda typer av matvaror ska

förvaras, med hänsyn till olika temperaturfördelningar i olika fack i apparaten, är följande:

1) Kyldelens övre fack dörr - temperaturzon: Förvara tropisk frukt, burkar, drycker, ägg, såser, pickles, smör, sylt

2) Kyldelens mittersta fack - kall zon: Förvara ost, mjölk, mejeriprodukter, delikatessmat, yoghurt

3) Kyldelens nedre fack - den kallaste zonen: Förvara kallskuret, efterrätter, kött och fisk, cheesecake, färsk pasta, gräddfil, pesto/salsa, hemlagad mat, konditorivaror, pudding och färskost

4) Frukt- och grönsakslådan längst ner i kyldelen: Förvara färska grönsaker och frukter (förutom tropiska frukter)

5) Kall kyldel: Förvara endast kött och fisk i den kallaste lådan. För att undvika förorening av matvarorna, observera följande:

– Om du öppnar dörren under långa perioder kan det orsaka en signifikant temperaturökning i apparatens fack.

– Rengör ytor som kan komma i kontakt med mat och tillgängliga tömningssystem regelbundet.

– Rengör vattentankarna om de inte har använts på 48h. Spola vattensystemet anslutet till vattenförsörjningen om vatten inte har tappats på 5 dagar.

– Förvara rått kött och fisk i lämpliga behållare i kylskåpet, så att de inte kommer i kontakt med eller droppar på andra livsmedel.

– Tvåstjärniga frysmatfack är lämpliga för förvaring av nedfrost mat, förvaring eller tillagning av glass och isbitar.

– Frys inte ner färsk mat i ett-, två- eller trestjärniga fack.

– Om kyllenheten lämnas tom under långa perioder, stäng av den, frosta av, rengör, torka och låt dörren vara öppen för att förhindra mögel att utvecklas inuti apparaten.

### **INSTALLATION**

⚠ För att flytta och installera apparaten krävs minst två personer – risk för personskada. Använd skyddshandskar vid upppackning och installation - risk för skärskada.

⚠ Installationen (inklusive eventuell vattentillförsel och elanslutningar) och reparationer får bara utföras av kvalificerad tekniker. Reparera eller byt inte ut delar på apparaten om detta inte direkt anges i bruksanvisningen. Håll barn på säkert avstånd från installationsplatsen. När

produkten har packats upp, kontrollera att den inte har skadats under transporten. Kontakta din återförsäljare eller närmaste kundservice om du upptäcker något problem.

Efter installationen ska förpackningsmaterialet (delar av plast, frigolit osv.) förvaras utom räckhåll för barn - risk för kvävning. Apparaten ska kopplas bort från strömförsörjningen innan någon installationsåtgärd utförs - risk för elchock.

Under installation, se till att apparaten inte skadar nätkabeln - risk för brand eller elchock. Aktivera inte apparaten förrän installationen har slutförts.

⚠ Var försiktig så att golvet (t.ex. parkettgolv) inte skadas när du flyttar apparaten. Installera apparaten på ett golv eller ett stöd som klarar att bära dess vikt och på en plats som är lämplig för produktens storlek och användning. Försäkra dig om att apparaten inte står nära en värmekälla och att de fyra fötterna är stabila och står på golvet. Justera dem om nödvändigt och kontrollera att apparaten är helt plan med hjälp av ett vattenpass. Vänta minst två timmar innan du sätter på apparaten. Denna tid krävs för att kylsystemet ska fungera på bästa sätt.

⚠ **VARNING:** Placera hushållsapparaten så att strömladdan inte kläms eller skadas.

⚠ **VARNING:** Apparaten ska installeras i enlighet med tillverkarens anvisningar för att undvika säkerhetsrisker på grund av instabilitet.

Det är inte tillåtet att ställa kylskåpet på så sätt att gasspisens metallslang, gas- eller vattenrör av metall eller elektriska ledningar är i kontakt med kylskåpets bakre panel (kondensorn).

⚠ För att säkerställa bra ventilation måste det finnas tillräckligt med utrymme omkring apparaten, både ovanför och på sidorna.

Avståndet mellan baksidan av apparaten och väggen bakom apparaten ska vara minst 50 mm för att undvika heta ytor. Om avståndet är mindre kommer apparaten att förbruka mer energi.

### **VARNINGAR GÄLLANDE EL**

⚠ Det måste alltid kunna gå att koppla bort apparaten från elnätet genom att ta ut stickproppen från eluttaget, om åtkomligt, eller med hjälp av en flerpolig strömbrytare som är installerad före eluttaget enligt elektriska bestämmelser. Apparaten måste jordas i enlighet med nationella elektriska säkerhetsstandarder.

⚠ Använd inte förlängningskablar, grenuttag eller adaptrar. När installationen är klar ska inte användaren kunna få åtkomst till de elektriska komponenterna. Använd inte apparaten om du är våt eller barfota.

Använd inte denna apparat om nätkabeln eller stickkontakten är skadad, om den inte fungerar som den ska eller om den har skadats eller fallit ned på golvet.

⚠ Om elsladden är skadad ska den bytas ut mot en likadan av tillverkaren, dess servicepersonal eller liknande kvalificerad tekniker för att undvika fara - risk för elstöt.

⚠ **VARNING:** Kontrollera att det inte finns flera portabla uttag eller strömförsörjningsaggregat bakom hushållsapparaten.

### **RENGÖRING OCH UNDERHÅLL**

⚠ **VARNING:** Försäkra dig om att apparaten är avstängd och bortkopplad från elnätet innan

något underhållsarbete påbörjas. Använd skyddshandskar (risk för sårbildning) och skyddsskor (risk för blåmärken) för att undvika risk för personskada. Se till att hantera enheten med två personer (minska belastningen). Använd aldrig ångtvätt (risk för elstöt).

Icke-professionella reparationer som inte har godkänts av tillverkaren kan leda till en risk för hälsa och säkerhet som tillverkaren inte kan hållas ansvarig för. Eventuella fel eller skador orsakade av icke-professionella reparationer eller icke-professionellt underhåll täcks inte av garantin, vars villkor beskrivs i dokumentet som levererades med enheten.

⚠ Använd inga starka eller slipande rengöringsmedel så som fönsterputs, slippulver, brandfarliga vätskor, rengöringsvax, koncentrerade rengöringsmedel, blekmedel eller rengöringsprodukter som innehåller petroleum på plastdetaljer, insidan och på luckans kanter eller tätningar. Använd inte pappersdukar, stålull eller andra repande rengöringsverktyg.

## ÅTERVINNING AV FÖRPACKNINGSMATERIAL

Förpackningsmaterialet kan återvinnas till 100 %, vilket framgår av återvinningssymbolen . Förpackningsmaterialets olika delar ska därför bortskaffas på ett ansvarsfullt sätt och i enlighet med den lokala lagstiftningen om avfallshantering.

## KASSERING AV GAMLA HUSHÅLLSAPPARATER

Denna apparat är tillverkad av material som kan återanvändas eller återvinnas.

Kassera den enligt lokala bestämmelser för avfallshantering.

För mer information om hantering, återvinning och återanvändning av elektriska hushållsapparater, var god kontakta de lokala myndigheterna, ortens sophanteringstjänst eller butiken där apparaten inhandlades. Denna apparat är märkt i enlighet med direktiv 2012/19/EU om avfall som utgörs av eller innehåller elektrisk och elektronisk utrustning (Waste Electrical and Electronic Equipment, WEEE) och med regleringen för elektrisk och elektronisk utrustning 2013 (i dess ändrade betydelse). Genom att säkerställa korrekt bortskaffande av denna produkt bidrar du till att förhindra negativa konsekvenser för vår miljö och hälsa.

Symbolen  på produkten eller i medföljande dokument anger att denna produkt inte får kasseras som hushållsavfall, utan ska lämnas in till en miljöstation för återvinning av elektrisk och elektronisk utrustning.

## MILJÖRÅD

Installera apparaten på en torr, välventilerad plats där den inte utsätts för direkt solljus eller andra värmekällor (t.ex. värmeelement, spisar osv.). Använd en isolerande platta vid behov.

Se till att följa installationsanvisningarna för att säkerställa en fullgod ventilation.

Otillräcklig ventilation på baksidan av apparaten bidrar till ökad energiförbrukning och minskad kyleffekt.

En dörr som öppnas ofta kan leda till högre energiförbrukning.

Apparatens invändiga temperatur och energiförbrukningen kan även påverkas av omgivningstemperaturen samt apparatens installationsplats. Temperaturinställningen bör beakta dessa faktorer. Öppna dörren så sällan som möjligt.

Placera fryst mat som ska tinas i kylskåpet. Frysta matvarors låga temperatur hjälper till att hålla livsmedlen kalla i kylskåpet.

Låt varm mat och varma drycker svalna innan du lägger in dem i produkten.

Hyllornas placering i kylskåpet har ingen inverkan på energiförbrukningen. Matvarorna ska placeras på hyllorna på ett sådant sätt att luften kan cirkulera fritt (matvaror ska inte läggas tätt intill varandra eller den bakre panelen).

Du kan öka förvaringskapaciteten av fryst mat genom att ta ut korgarna och, i förekommande fall, hyllan Stop Frost.

Bli inte orolig om kompressorn låter. Detta är fullt normalt.

Den här produkten innehåller en ljuskälla med energieffektivitet i klass F.



# FÖRSTA ANVÄNDNING

- Vänta minst två timmar efter installationen innan du ansluter apparaten till elnätet. Anslut apparaten till elnätet och vrid termostatvredet för att slå på apparaten. När kylskåpet slås på tar det 4–6 timmar innan det uppnår korrekt förvaringstemperatur.
- Ditt kylskåp kan lukta när det används för första gången. Detta är normalt och lukten kommer att försvinna när kylskåpet börjar svalna.

## ANVÄNDNINGSSINFORMATION

### Termostatinställning

- Kylen (kylare) har inget frysfack, men kan hållas under 5 °C.
- Termostaten reglerar automatiskt temperaturen inuti kyldelen.
- Genom att vrida ratten från position 1. till 5. kan kallare temperaturer fås.
- « • »-läget visar att termostaten är stängt och ingen kylning är tillgänglig.
- För kortvarig förvaring av mat i frysfacket/kyldelen kan du ställa in ratten mellan minimum- och medelläge.(1-3)
- För långvarig förvaring av mat kan du ställa in ratten till medelläge.(3-4)

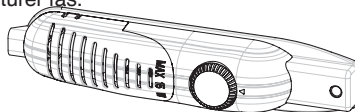

### Temperaturinställning varningar

- Kylen (kylare) har inget frysfack, men kan hållas mellan 4-6 °C.
- Omgivningstemperaturen, den nyligen lagrade matens temperatur och hur ofta dörren öppnas påverkar temperaturen i kylskåpet. Ändra temperaturinställningen om det behövs
- Det rekommenderas inte att du använder ditt kylskåp i miljöer som är kallare än 10 °C på grund av dess effektivitet.
- Då du ställer in termostatets bör det göras med hänsyn till hur ofta apparatens dörrar öppnas och stängs, hur mycket mat som lagras i kylskåpet och miljön kylskåpet placerats i.
- Låt apparaten köra i 24 timmar när den slås på för första gången för att nå stor mängd mat inuti. driftstemperatur. Öppna inte dörren under denna tid och behåll inte en stor mängd mat inuti.
- Dra ur stickkontakten under en strömavbrott för att förhindra att kompressorn skadas. När strömmen är återställd ska du vänta i 5 till 10 minuter innan du kopplar i apparaten. Detta hjälper till att förhindra skador på apparatens komponenter.
- Apparaten är konstruerad för att fungera i de omgivande temperaturintervall som anges i standarderna, enligt klimatklassen som anges på informationsetiketten. Det rekommenderas inte att ditt kylskåp drivs i de omgivningar som ligger utanför de angivna temperaturintervallen. Detta kommer att minska kylens effektivitet.
- Denna apparat är konstruerad för användning vid omgivningstemperaturer inom området 10 °C - 43 °C.

Klimatklass	Omg. T. (°C)
SN:	Från 10 till 32 °C
ST:	Från 16 till 38 °C;
N:	Från 16 till 32 °C
T:	Från 16 till 43 °C



# LIVSMEDELSFÖRVARING

- För att minska luftfuktigheten och frostbildning, placera aldrig vätskor i behållare som inte har stängts ordentligt i kylskåpet. Frost tenderar att koncentrera sig till de kallaste delarna av förångarens vätska och din apparat kommer med tiden att kräva mer frekvent avfrostning.
- Lägg aldrig in varma matvaror i kylskåpet. Varm mat bör tillåtas att svalna i rumstemperatur och bör ordnas för att säkerställa tillräcklig luftcirkulation i kyldelen.
- Se till att inga föremål kommer i direkt kontakt med apparatens bakvägg eftersom frost då formas och förpackningen kommer att fastna på väggen. Öppna inte kylskåpsdörren ofta.
- Vi rekommenderar att kött och ren fisk förpackas löst och lagras på glashyllan strax ovanför grönsakslådan där luften är svalare, eftersom detta ger de bästa lagringsförhållandena.
- Förvara lösa frukter och grönsaker i frukt- och grönsakslådan.
- Sätt inte in våta grönsaker i kylskåpet.
- Lagringstiden för alla livsmedel beror på livsmedelens ursprungliga kvalitet och en oavbruten kylcykel före kylförvaring.
- Lagra inte köttprodukter med frukt och grönsaker för att undvika kontaminering. Vatten som droppar från köttet kan förorena andra produkter i kylskåpet. Du bör paketera köttprodukterna och torka eventuella fläckar på hyllorna.
- Placera inte matvaror framför luftflödespassagen.
- Konsumera förpackade livsmedel före rekommenderat utgångsdatum.

# RENGÖRING OCH UNDERHÅLL

- Koppla bort apparaten från elnätet före rengöring.
- Rengör inte apparaten genom att hälla vatten på den
- Se till att inget vatten kommer in i lampskyddet och andra elektriska komponenter.
- Kyldelen ska rengöras regelbundet med en lösning av bikarbonat och ljummet vatten.
- Rengör tillbehören separat med tvål och vatten. Tvätta dem inte i diskmaskin.
- Använd inga slipande produkter, rengöringsmedel eller tvålar. Skölj med rent vatten efter rengöring och torka noggrant. När du är klar med rengöringen, koppla igen in kontakten till elnätet med torra händer
- Rengör kondensorn med en borste minst två gånger om året. Detta hjälper dig att spara på energikostnader och öka produktiviteten.



## Avfrostning

- Avfrostning sker automatiskt i kyldelen under drift. Avfrostningsvattnet samlas upp genom avdunsningsbrickan och avdunstar automatiskt.
- Avdunsningsbrickan och tömningshålet för avfrostningsvattnet ska rengöras regelbundet med avfrostningsplugg för att förhindra att vattnet samlas i botten av kylskåpet i stället för att strömma ut.
- Du kan också hälla 1/2 glas vatten i tömningshålet för att rengöra inuti.

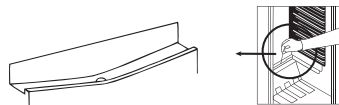

## Att byta ut glödlampan

När du byter lampan i kyldelen;

1. Koppla bort apparaten från elnätet
2. Ta bort lådans lock från hållorna med en skruvmejsel.
3. Byt ut den med en lampa på maximum 15 Watt.
4. Installera skyddet.
5. Vänta i 5 minuter innan du kopplar in apparaten och vrider termostaten till sin ursprungliga position.

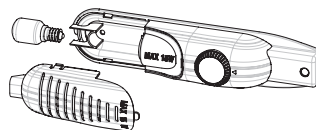

## Byte av LED-lampor

Kontakta kundtjänsten om ditt kylskåp har LED-lampor, eftersom dessa endast bör bytas av behörig personal.



# TRANSPORT OCH BYTE AV INSTALLERINGSLÄGE

- De ursprungliga förpackningarna och polystyren (PS) kan behållas om så krävs.
- Under transport ska apparaten föras med ett brett band eller ett starkt rep. Anvisningarna som finns på lådan måste följas vid transport.
- Innan du transporterar eller byter installationsläge ska alla rörliga föremål (dvs. hyllor, frukt- och grönsakslådan...) tas ut eller fixeras med band för att förhindra att de skadas.

*Bär kylskåpet i upprätt läge.*

## Omplacering av dörren

- Det är inte möjligt att ändra öppningsriktningen på din kyl dörr om dörrhandtagen på kylskåpet är installerade från dörrens främre yta.
- Det är möjligt att byta riktningen som apparatens dörrar öppnas åt på modeller utan handtag.
- Om kylskåpsdörrens öppningsriktning kan ändras bör du kontakta närmaste auktoriserade service för att ändra öppningsriktningen.

# INNAN DU RINGER KUNDTJÄNST

Om ditt kylskåp inte fungerar som förväntat, kontrollera lösningarna nedan innan du ringer till en elektriker eller kundservice.

## Vad du ska göra om ditt kylskåp inte fungerar:

### Kontrollera att:

- Ditt kylskåp är inkopplat och påsatt,
- Säkringarna inte har gått och att det inte är strömavbrott,
- Termostatinställningen är i "•"-läget,
- Uttaget inte längre fungerar. För att kontrollera detta, anslut en apparat som du vet fungerar i samma uttag.

## Vad du ska göra om ditt kylskåp fungerar dåligt:

### Kontrollera att:

- Du inte har överbelastat apparaten,
- Dörrarna är ordentligt stängda,
- Det inte finns något damm på kondensorn,
- Det finns tillräckligt med plats för luftcirkulation på apparatens baksida och vid sidoväggarna.

## Om ditt kylskåp är för högljutt

### Normala ljud

- Knakande ljud (isen knakar): (För apparater utan frost/frostfria apparater)
- Vid automatisk avfrostning. När apparaten kyls eller värms (på grund av att materialen i apparaten expanderar).
- Kort knakning: Hörs när termostaten slår på/stänger av kompressorn .-

### Kompressorljud

- Normala motorljud: Detta ljud innebär att kompressorn fungerar normalt
- Kompressorn kan orsaka mer ljud under en kort tid när den först aktiveras.

### Bubblande ljud och plask:

- Detta ljud orsakas av flöde i systemets rör i kylskåp/frys.

## Om ditt kylskåp är för högljutt

- För att behålla den inställda kylnivån kan kompressorn ibland aktiveras. Vid denna tidpunkt är ljud från ditt kylskåp normalt och de beror på dess funktion. När den önskade kylnivån är uppnådd minskar ljuden automatiskt.

## Om ljuden fortsätter;

- Om du inte ska använda ditt kylskåp på länge (t.ex. under sommaresemestern), sätt termostaten till "•"-läget. • Är din apparat stabil? Är benen justerade?
- Finns det någonting bakom ditt kylskåp?
- Vibrerar hyllorna eller behållarna som står på hyllorna? Placera hyllorna och/eller behållarna annorlunda

**om det är så.**

- Vibrerar sakerna som står ovanpå kylskåpet?

**Om du hör något annat ljud kontrollera att:**

- Kontrollera att apparaten står i våg
- Att ingenting rör i baksidan på apparaten
- Sakerna på apparaten vibrerar.

**Ljud av rinnande vatten:** (För apparater utan frost/frostfria apparater) Normalt ljud av rinnande vatten som rinner till förångningsbehållaren vid avfrostning. Detta ljud kan höras vid avfrostning.

**Ljud av blåsande luft:** Om apparaten har fläkt i frysdelen/kylskåpet/nedre skåpfacket.

- Detta ljud kan höras i kylskåp under normal drift av systemet på grund av luftens cirkulation.

**Om apparaten för oljud:**

Den kylgas som cirkulerar i kylkretsen kan framkalla ett lågt ljud (bubblande ljud) även när kompressorn inte går. Detta är normalt. Om ljuden är annorlunda, kontrollera att:

- Kontrollera att apparaten står i våg,
- Att ingenting rör i baksidan på apparaten,
- Sakerna på eller inuti apparaten vibrerar.

**Om det finns vatten i kylskåpets nedre del:****Kontrollera att:**

- Tömningshålet för avfrostningsvatten inte är igentäppt (Använd avfrostningspluggen för att rengöra tömningshålet).

**Om ditt kylskåp inte är tillräckligt kallt;**

- Kylskåpet är konstruerat för att fungera i de speciella omgivande temperaturintervallen, enligt klimatklassen som anges på informationsetiketten. Vi rekommenderar att du inte använder ditt kylskåp utanför de angivna temperaturvärdena.

**Rekommendationer**

- Om apparaten är avstängd eller frånkopplad, vänta minst 5 minuter innan du sätter i apparaten eller startar om den för att förhindra att kompressorn skadas.
- Om du inte ska använda ditt kylskåp på länge (t.ex. under sommaresemestern), koppla ur det. Rengör kylskåpet enligt kapitlet om rengöring och lämna dörren öppen för att förhindra fukt och lukt.
- Om ett problem kvarstår efter att du har följt alla instruktionerna ovan, vänligen kontakta den närmaste auktoriserade servicen.
- Apparaten du köpt har endast utformats för användning i hem. Den är inte lämplig för kommersiellt eller allmänt bruk. Om konsumenten använder apparaten på ett sätt som inte överensstämmer med dessa funktioner, betonar vi att tillverkaren och återförsäljaren inte ansvarar för reparation och fel under garantiperioden.

# APPARATENS DELAR OCH FACK

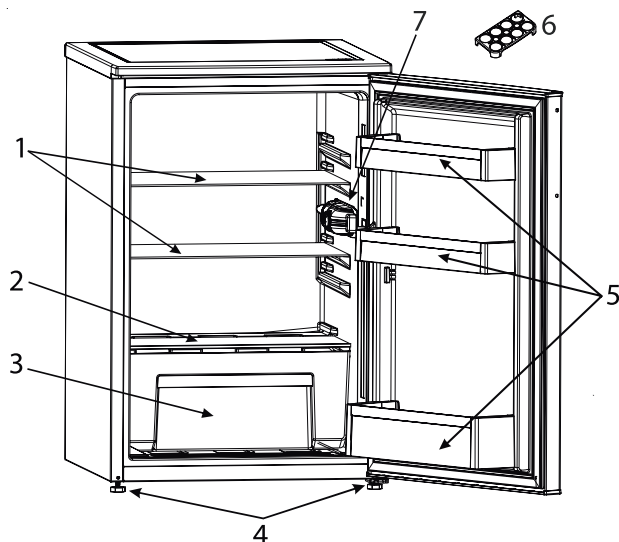

Denna presentation är endast för information om apparatens delar.  
Delarna kan variera beroende på apparatmodellen.

- |                                      |                              |
|--------------------------------------|------------------------------|
| 1. Kylens hylla                      | 5. Dörrfack                  |
| 2. Lock till frukt- och grönsakslåda | 6. Äggfack                   |
| 3. Frukt- och grönsakslåda           | 7. Kylskåpslampa & termostat |
| 4. Nivelleringsfötter                |                              |

