

(lásd az opciók leírását jobbra)

<p>PROGRAMVÁLASZTÓ GOMB Addig nyomja meg (ismételten) a „Programok” gombot, amíg ki nem gyullad a kívánt program jelzőfénye (lásd alább a „Programtáblázat” c. részt).</p>	<p>TÖRLÉS/KI GOMB Nyomja meg ezt a gombot a kezelőlap kikapcsolásához. <u>Ha egy program futása közben nyomja meg a gombot, törli a folyamatban lévő programot, és a gép 1 percen belül leereszti a vizet. Ha olyankor nyomja meg, amikor a mosogatógép ki van kapcsolva, leereszt minden folvadékot a mosogatógépből (1 perces folyamat).</u> Ha a jelzőfény ismétellen villog, tekintse meg a 6. fejezetet: „Mi a teendő, ha...”.</p>	<p>START/FOLYTATÁS GOMB Nyomja meg ezt a gombot a kiválasztott program elindításához: a jelzőfény kigyullad, és a program végén kialszik. Amikor az ajtót kinyitják egy mosogatási ciklus alatt, a ciklus átmenetileg szünetel: a Start jelzőfény villog. A ciklus folytatásához zárja be az ajtót, és nyomja meg ismét a Start gombot.</p>
---	--	--

A KÉSZÜLKÉ ELSŐ ALKALOMMAL TÖRTÉNŐ HASZNÁLATA ELŐTT OLVASSA EL FIGYELMESEN A JELEN GYORS ÁTTEKINTŐ ÚTMUTATÓT ÉS A SZERELÉSI ÚTMUTATÓT!

A MOSOGATÓGÉP KEZELŐLAPJA A TÖRLÉS/KI GOMB KIVÉTELÉVEL BÁRMELY GOMB MEGNYOMÁSÁRA AKTIVÁLÓDIK. AZ ENERGIATAKARÉKOSÁG ÉRDEKÉBEN A KEZELŐLAP 30 MÁSODPERC ELTELTÉVEL AUTOMATIKUSAN INAKTÍV LESZ, HA SEMMILYEN CIKLUST NEM INDÍTOTTAK EL.

Az opciók és a kijelző ismertetése

<p>A SÓ JELZŐFÉNYE Amikor világit (a ciklus végén), a sótartályt fel kell tölteni.</p>	<p>AZ ÖBLÍTŐSZER JELZŐFÉNYE Amikor világit (a ciklus végén), az öblítőszer-adagolót fel kell tölteni.</p>
<p>FÉLTÖLTET GOMB Féltöltetes ciklus használható a felső vagy az alsó kosárnál. Válassza ki a szükséges programot, majd nyomja meg a „Féltöltet” gombot – a jelzőfény kigyullad. A program végén kialszik. A „Féltöltet” opció a programtáblázatban jelzett programokkal használható.</p>	<p>AZ ÖBLÍTŐSZER JELZŐFÉNYE Amikor világit (a ciklus végén), az öblítőszer-adagolót fel kell tölteni.</p>
<p>A TABLETTA BEÁLLÍTÁSA Ez a beállítás lehetővé teszi a ciklus teljesítményének optimalizálását a használt mosogatószer típusának megfelelően. Nyomja meg a Tabletta gombot 3 másodpercig (amíg a jelzőfény ki nem gyullad), ha tablettá formájú kombinált mosogatószerrel használ (öblítőszer, só és mosogatószer 1 dózisban). Ha mosogatóport vagy folyékony mosogatószerrel használ, a kezelőlapon nem világit a Tabletta jelzőfény.</p>	<p>KÉSELTELTETT INDÍTÁS GOMB A mosogatási ciklus beprogramozható úgy, hogy 2, 4 vagy 8 óra múlva kezdődjön el. A beprogramozás után nyomja meg a „Start” gombot. A mosogatási program a beállított idő elteltével elindul.</p>

Programtáblázat				Moso- gató- szer	Fogyasztás			Szárítási fázis	
P	Programok	Választható beállítások	Töltési ajánlások		Liter	kWh	Perc ¹⁾		
1	Pre-Wash	hideg	Késleltetés	—	4,0	0,01	14–16	NO	
2	Fragile	40 °C	Késleltetés	Enyhe szennyeződés, például poharakon és csészéken.	X	10,5	0,85	105–114	Enyhe
3	Rapid	45 °C	Késleltetés	Ezt a programot olyan enyhén szennyezett edényekhez használja, amelyeken nincsenek rászáradt ételmaradékok.	X	11,0	0,85	30–50	NO
4	Eco Eco ²⁾	50 °C	Késleltetés Féltöltet	Átlagosan szennyezett edényekhez használatos program, amely az összesített energia- és vízfogyasztás tekintetében a leghatékonyabb.	X	12,0	1,02	170	Teljes
5	Intensive	65 °C	Késleltetés	Erősen szennyezett edényekhez ajánlott program, amely különösen serpenyőkhöz és lábasokhoz ideális.	X	15,0	1,60	165–175	Teljes

1) Az EN 50242 sz. európai szabvánnyal összhangban, normál körülmények között (egyéb opciók nélküli) elért programadatok, amelyek a körülmények függvényében változhatnak. Szenzorprogramoknál akár 20 perces eltérés is lehet a készülék automatikus kalibrálási rendszere miatt.
2) Referenciaprogram az energiatakarékosági jelöléshez az EN 50242 sz. szabvány előírásaival összhangban. – Megjegyzés a bevizsgáló intézetek számára: Az EN/szabvány szerinti töltési összehasonlító tesztre és az egyéb tesztekre vonatkozó adatokért írjon a következő címre: „contact@whirlpool.com”.

* Energiafelhasználás: Készenléti módban 0,70 W/Kikapcsolt állapotban 0,40 W

5019 300 02234

A vízkeménységet csak az első mosogatás előtt kell beállítani, illetve akkor, ha a vízkeménység megváltozott.

- Nyomja le és tartsa lenyomva egyszerre a **Programok** és a **TÖRLÉS/Ki** gombot legalább 3 másodpercig.
- A programok LED-jei jelzik a vízkeménységi fok beállítását.
- Nyomja meg a **Programok** gombot a beállítás növeléséhez (amikor elérte a 7. szintet, a következő gombnyomásra a beállítási szint visszatér az 1-re).
- Várjon 30 másodpercet (a kezelőlap kikapcsol), vagy nyomja meg a **START/Folytatás** gombot a beállítás mentéséhez.

i A vízkeménység szintje gyárilag közepesen kemény vízre van beállítva (4. szint).

! Mosogatószerek

Mosogatópor vagy gél állagú mosogatószer használata esetén só is használjon, a vízkeménységi szintet pedig a lentí táblázatnak megfelelően állítsa be.

A tabletták ugyan már eleve tartalmaznak sót, ennek ellenére azt javasoljuk, hogy regenerációs is használjon.

1. Kérdezze meg a vízszolgáltató társaságtól a vízkeménység értékét...				2. ...adja meg ezt az értéket a mosogatógépek			SÓ szükséges
Német keménységi fok °dH	Francia keménységi fok °fH	Angol keménységi fok °eH	Vízkeménységi szint	Az első 3 PROGRAM LED-jelzőfénye kigyullad a kezelőlapon (lásd a programtáblázatot)			
				P1	P2	P3	
0-5	0-9	0-6,3	Lágy 1	●	○	○	NO
6-10	10-18	7-12,6	Közepes 2	○	●	○	IGEN
11-15	19-27	13,3-18,9	Átlagos 3	●	●	○	
16-21	28-37	19,6-25,9	Közepesen kemény 4	○	○	●	
22-28	38-50	26,6-35	Kemény 5	●	○	●	
29-35	51-63	35,7-44,1	Nagyon kemény 6	○	●	●	
36-50	64-90	44,8-62,4	Rendkívül kemény 7	●	●	●	

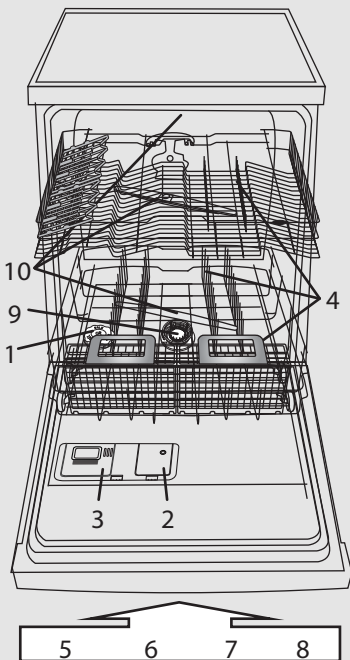

- 1 – sótartály
- 2 – öblítőszer-adagoló
- 3 – mosogatószer-adagoló
- 4 – kosárrendszer
- 5, 6, 7, 8 – a kezelőlapon elérhető funkciók
- 9 – szűrők
- 10 – szórókarok

A sótartály feltöltése – A vízkő feloldása (nem szükséges, ha a vízkeménységi szint beállítása „lágy”!) Napi ellenőrzés

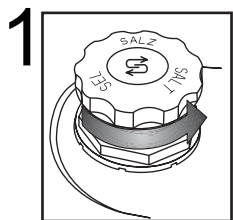

Optikai kijelző (a modellől függően). Csavarja le a kupakot.

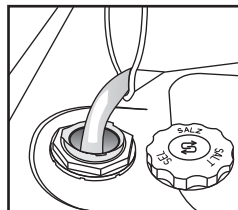

Csak az első mosogatás előtt töltsön vizet a sótartályba.

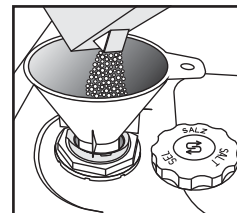

Töltsön be sót (soha ne töltsön be mosogatószert!) min. 0,8 kg/max. 1 kg.

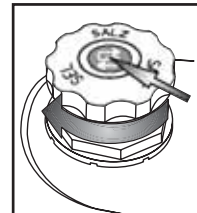

Csavarja rá a kupakot. A kupak körül lévő sómaradványokat el kell távolítani. Egyes sótartályoknál a kupakba be van építve egy szintjelző (lásd alább az ellenőrzés módját).

! SÓ betöltésekor azonnal indítson el egy mosogatóprogramot (a „Pre-Wash” program önmagában nem elég). A kiömlő sós oldat vagy sószerek mélyre hatoló korróziót okozhatnak, és helyreállíthatatlanul károsíthatják a rozsdamentes acél részegységeket. Ilyen esetre vonatkozó reklamációjánál nem nyújtunk semmiféle garanciát.

(a modellől függően)

Só jelzőfény a kezelőlapon

i Előfordulhat, hogy néhány mosogatási ciklus végén a sószint jelzőfénye tovább világít. Ha a víz keménységi foka 1-es szintre van beállítva (lágy), nem szükséges sót adagolni, és a só jelzőfénye kikapcsolt állapotban marad.

Só jelzőfény a sótartály kupakján

▶ A jelzőfény akkor gyullad ki, amikor a SÓ UTÁNTÖLTÉSÉRE VAN SZÜKSÉG.

▶ zöld: OK színtelen: BETÖLTÉS SZÜKSÉGES

Öblítőszer betöltése (tabletták használatakor nem szükséges). Az öblítőszer-adagolás beállítása

Napi ellenőrzés

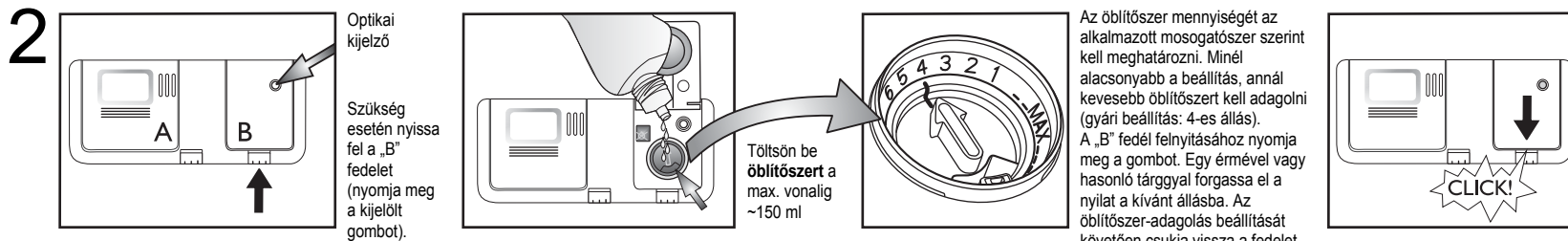

<p>i Ellenőrizze az öblítőszer jelzőfényét, hogy milyen a feltöltési szint az adagolóban.</p>	<p>(a modelltől függően)</p> <p>Öblítőszer jelzőfénye a kezelőlapon</p> <p> A jelzőfény akkor gyullad ki, amikor az ÖBLÍTŐSZER UTÁNTÖLTÉSÉRE VAN SZÜKSÉG.</p>	<p>Öblítőszer jelzőfénye az adagolón</p> <p> sötét: OK színtelen: BETÖLTÉS SZÜKSÉGES</p>
<p>! Csak mosogatógépekhez használható öblítőszer alkalmazzon. Ha véletlenül kifolyik az öblítőszer, akkor azt azonnal törölje le. Így elkerülheti a túlzott mértékű habképződést, ami a készülék hibás működését okozhatja.</p>		
<p>i Ha az edények csikosak, csökkentse az öblítőszer mennyiségét úgy, hogy a tárcsát egy alacsonyabb állásba (1-3) forgatja. Ha az edények szárítása nem tökéletes, növelje az öblítőszer mennyiségét úgy, hogy a tárcsát egy magasabb állásba (5-6) forgatja. A műanyag edények nehezebben száradnak meg, és ez akkor sem változik, ha magasabb pozíciót állít be.</p>		
<p>i Lehetséges, hogy az öblítőszeret tartalmazó mosogatószereknek csak hosszabb programnál van megfelelő hatásuk. Rövid programoknál mosogatószer-maradvány jelentkezhet (ha szükséges, használjon mosogatóport). Az öblítőszeret tartalmazó mosogatószerek sokszor túl sok habot képeznek.</p>		

Mosogatószer betöltése – Csak kifejezetten mosogatógépek számára készült mosogatószereket használjon, a gyártó ajánlásaival összhangban. Napi használat

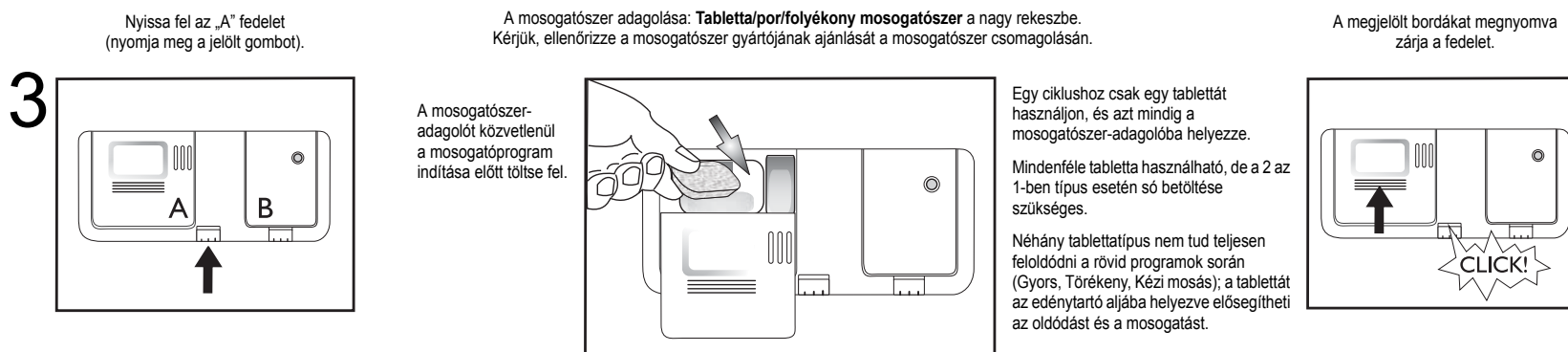

FELSŐ KOSÁR – a modelltől függően

4 **A – Lehajtható eszköztartó elemek (2 vagy 4):** vízszintes pozícióban csészékhez/hosszú edényekhez/ talpas poharakhoz.

A – ZÁRVA

A – NYITVA

A NYITÁSA:

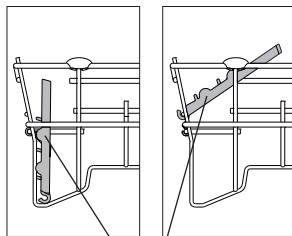

Forgassa el a lapot az óramutató járásával megegyező irányba, és akassza a kosárra.

A

B – Evőeszközkosár: a felső kosárba lehet helyezni, amikor a „Féltöltet/Multizone” opció van kiválasztva.
A rácsot (F) el kell távolítani.

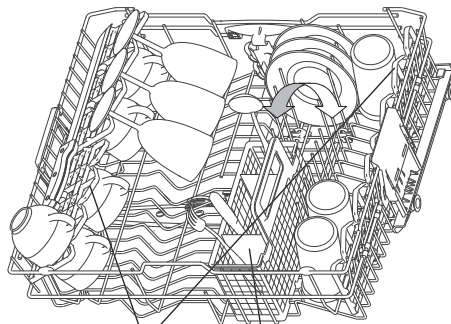

A

B

A kosarak bepakolása

A felső kosár magasságának beállítása (ha van).

Hasznos lehet a felső kosár felemelése, hogy több hely legyen az alsó kosárban, vagy a kosár leeresztése, hogy hosszú talpú poharakat is be lehessen tenni.

- Fogja meg és vegye ki a két oldalsó kart (**C**) (ugyanazon a szinten kell lenniük), majd emelje fel vagy engedje le a felső kosarat.

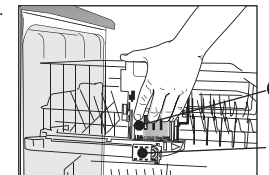

A felső kosár eltávolítása (ha van)

Hasznos lehet eltávolítani a felső kosarat, hogy a nagy darabokat bepakolja az alsó kosárba.

- Nyissa ki a két rögzítőelemet (**D**) a felső kosár kivételéhez (amikor a felső kosár a helyén van, a rögzítőelemeknek zárva kell lenniük).

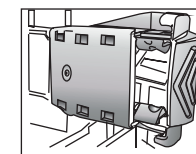

D – ZÁRVA

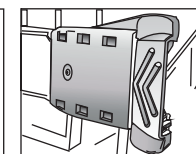

D – NYITVA

ALSÓ KOSÁR – a modelltől függően

E – Evőeszközkosár.

F – Rács: segít elkülönítve tartani az evőeszközöket a jobb mosogatási teljesítmény érdekében.

G – Függőleges tányértartók: fazekak behelyezése érdekében lehajthatók.

H – Oldalsó tartó összecusukható lapokkal (ha van): a polcokat hosszú eszközök vagy csészék tárolására használhatjuk.

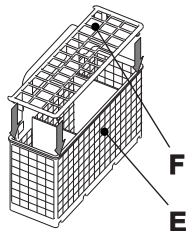

E

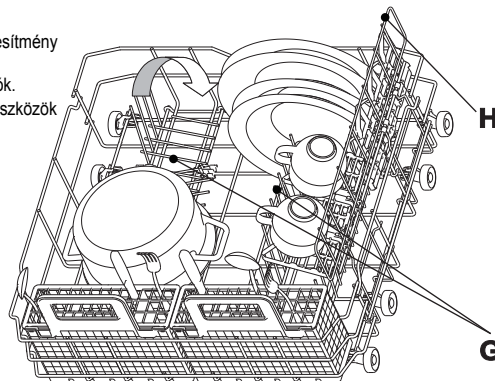

H

G

AZ OLDALSÓ TARTÓ KIVEHETŐ: húzza a tartót a kosár eleje felé, és felemelve vegye ki azt.

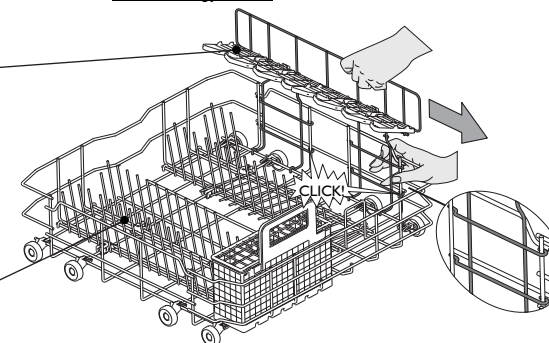

CLICK!

5



Az edényeket úgy helyezze el, hogy az edény üregeiben ne maradjon víz, és a szűrőkarok szabadon foroghassanak. Kizárólag mosogatógépben való tisztításra alkalmas edényeket szabad a készülékbe tenni. A mosogatógépben ne mosogasson fa-, alumínium-, ón-, ezüst- és mintás (nem mázas) edényeket. A kosarakban az edényeket (pl. tányérok, tálak, fazekak) megfelelő módon kell elhelyezni, hogy a víz lefolyhasson.

A készülék bekapcsolása. Nyomja meg bármelyik gombot (a TÖRLÉS/Ki gomb kivételével) a kezelőlap bekapcsolásához és a programozás megkezdéséhez. HU -4-

Program kiválasztása

6

Programok áttekintése

A programok maximális számát a „Táblázat” c. fejezet mutatja be. Az adott készüléken elérhető programok megtalálhatók a kezelőlapon (1. oldal).



Válassza ki a programot a mellékelt programtáblázatnak megfelelően (1. oldal).

A program időtartama a lakásban meglévő külső körülményektől (hőmérséklet, nyomás stb.) függ.

Higiéniai okokból ajánlott havonta legalább egyszer egy magas hőmérsékletű ciklust lefuttatni (pl. az Intenzív 65 programot). Ez segít tisztán és hibátlan állapotban tartani a készüléket, illetve megakadályozza a kellemetlen szagok megjelenését.

Mosogatási ciklus

7

A mosogatógép ajtajának csukva kell lennie, a vízcsapnak pedig nyitva.

Program szüneteltetése (pl. ha be kíván tenni egy darabot):

- Óvatosan nyissa ki az ajtót (a program szünetel), és helyezze be az edény(ek)et (**ügyeljen a FORRÓ gőzre!**).
- Zárja be az ajtót, majd nyomja meg a **START** gombot ismét a ciklus újbóli elindításához (a program attól a ponttól folytatja a ciklust, ahol az félbeszakadt).

Futó program törlése:

- Nyomja meg a **TÖRLÉS/KI** gombot.
- (Max. 1 percig vízleeresztés történik, majd a készülék kikapcsol.)

A folyamatban lévő program megváltoztatása:

- Nyomja meg a **TÖRLÉS/KI** gombot a futó program törléséhez.
- (Max. 1 percig vízleeresztés történik, majd a készülék kikapcsol.)
- Nyomja meg a **TÖRLÉS/KI** gomb kivételével bármelyik gombot a készülék bekapcsolásához.
- Válasszon ki egy új programot.
- Nyomja meg a **START** gombot.

A készülék kikapcsolása. Minden rendben...

8

A program befejezése után a készülék automatikusan **készenléti** üzemmódba kapcsol. Az összes jelzőfény kialszik.

Legyen körültekintő az ajtó kinyitásakor: gőz csaphat ki a készülékből.

Rakja ki az edényeket a készülékből, kezdje az alsó kosárral, hogy az esetleg az edényeken maradt vízcsseppek ne hulljanak az alsó edényekre.

Tisztítás és karbantartás

9

Szűrők
Ellenőrizze, és szükség esetén tisztítsa meg.

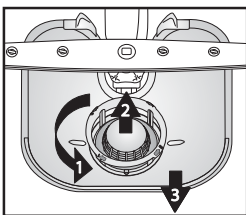

Csavarja ki a mikroszűrőt (1), vegye ki (2), és vegye ki a finomszűrőt (3)...

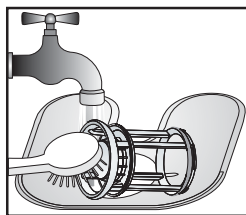

Folyó víz alatt öblítse le.

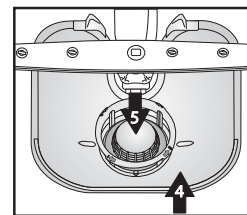

Helyezze be.

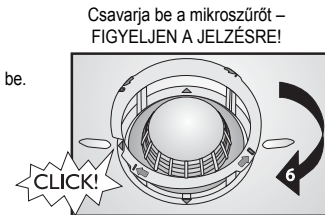

Kisebb meghibásodások megoldása önerővel...

10

Szűrőkarok
Távolítsa el az akadályokat/lerakódásokat.

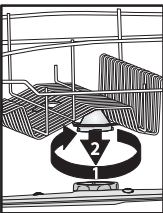

Csavarja ki, és távolítsa el a felső kart...

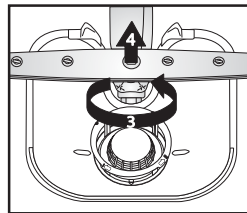

Csavarja ki, és távolítsa el az alsó kart...

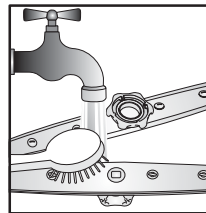

Folyó víz alatt tisztítsa meg a szűrőfejek fűvókáit (szükség esetén használjon fogpiszkálót)...

Helyezze be és csavarja szorosan a helyére a felső és alsó kart.

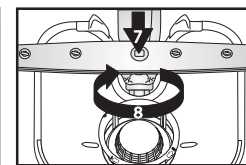
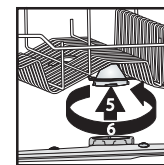



Ha a mosogatógép működésében zavar lépne fel, akkor a vevőszolgálat kihívása előtt az alábbi ellenőrzésével próbálja meg orvosolni a problémát: Az alábbi műveletsorok lehetővé teszik a rendellenességek nagy részének kiküszöbölését és a készülék működőképességének gyors helyreállítását.

A készülék...	Lehetséges okok...	Megoldások...
...nem működik/nem indul el	<ul style="list-style-type: none"> - Be kell kapcsolni a készüléket. - A mosogatógép ajtaja nincs becsukva. - A „Késleltetett indítás” opció BE van kapcsolva. 	<ul style="list-style-type: none"> - Ha nincs áramellátás, ellenőrizze a biztosítékot a lakásban. - Ellenőrizze, hogy a mosogatógép ajtaja be van-e csukva. - Ellenőrizze, hogy nem választotta-e ki a „Késleltetett indítás” opciót (ha van ilyen). Ebben az esetben a készülék csak a beállított idő elteltével indul el. ÁLLÍTSA ALAPHELYZETBE a készüléket a TÖRLÉS gomb megnyomásával, vagy indítsa el a ciklust azonnal a START gomb megnyomásával.
...a TÖRLÉS/Ki jelzőfény 6-szor villan:	<ul style="list-style-type: none"> - A vízcsap zárva van. - Megtört a vízvezetető cső, vagy eltömődtek a bemeneti szűrők. - Túl alacsony a víznyomás. 	<ul style="list-style-type: none"> - A vízcsapnak nyitva kell lennie. - A vízvezetető cső nem lehet megtörve, és a vízcsap csatlakozójának szűrője nem lehet elszennyeződve vagy eltömődve. - A vízcsapnak teljesen nyitva kell lennie a vízvezetés alatt (minimális kapacitás: 0,5 liter/perc).
...a TÖRLÉS/Ki 6-szor villan, és a mosogatóprogram túl korán fejeződik be (az edények piszkosak és nedvesek)	<ul style="list-style-type: none"> - Szennyezett vagy eltömődött szűrők. - Túl kevés víz van a mosogatógép vízrendszerében. - A lefolyócső rosszul van bekötve. - A hab szintje magas. 	<ul style="list-style-type: none"> - A szűrők nem lehetnek szennyezettek, és nem tömődhetnek el. - A homorú darabokat (pl. tálak, csészék) úgy kell elrendezni, hogy azok lefelé nézzenek a kosárban. - A lefolyócsövet megfelelően kell bekötni (a magasra szerelt készülékeknel hagyjon min. 200–400 mm helyet a készülék alsó szélével) – lásd a Szerelési utasításokat. - Ismétlje meg a ciklust mosogatószer nélkül, vagy várjon, amíg a hab eltűnik.
...a TÖRLÉS/Ki jelzőfény 8-szor villan:	<ul style="list-style-type: none"> - A szűrők szennyezettek. - A lefolyócső megtört. - A szifon csőcsatlakozása zárva van. 	<ul style="list-style-type: none"> - Tisztítsa meg a szűrőket. - A lefolyócső nem törhet meg. - El kell távolítani a szifon csőcsatlakozásából a zárólemezt.
<p>Miután végrehajtotta a fenti műveletsort, a hibaüzenetnek törölnie kell. Az esetek nagy részében a rendellenesség így megszűnik.</p> <p>ALAPHELYZETBE ÁLLÍTÁS:</p> <ul style="list-style-type: none"> ➔ Nyomja meg a „TÖRLÉS/KI” gombot. ➔ Zárja be az ajtót. ➔ Legfeljebb 1 percig automatikusan vízleeresztés történik. ➔ A készülék újraindításra kész. 		
Az edények és evőeszközök...	Lehetséges okok...	Megoldások...
...nem tökéletesen tiszták/az edényeken ételmaradék van	<ul style="list-style-type: none"> - Túl kevés hely van az edények között (a homorú darabok rossz elrendezése a kosárban). - Túl kevés a mosogatószer; a mosogatószer túl régi vagy helytelenül van tárolva. - A hőmérséklet nem elég magas az erősen szennyezett edényekhez. - A mosogatógép bepakolása az alsó és a felső kosár használatával a „Föltöltet/Multizone” opció egyidejű alkalmazása mellett. - Eltömődött szűrőkarok, szennyezett vagy nem megfelelően beszerelt szűrők. - A szűrőkarok mozgását az edények vagy az evőeszközök akadályozzák. 	<ul style="list-style-type: none"> - Úgy helyezze el az edényeket, hogy azok ne érjenek egymáshoz. A homorú darabokat (pl. tálak, csészék) úgy kell elrendezni, hogy azok lefelé nézzenek a kosárban. - Szükség esetén használjon több mosogatószeret, betartva a gyártó utasításait. A mosogatószeret mindig száraz helyen tárolja, és ne tárolja hosszú ideig. - Erősen szennyezett edények esetén válasszon magasabb hőmérséklettel rendelkező mosogatóprogramot (lásd a programtáblázatot az 1. oldalon). - Ha kiválasztja a „Föltöltet/Multizone” opciót (amennyiben rendelkezésre áll), ne feledje, hogy csak a felső kosarat vagy csak az alsó kosarat pakolja meg a mosogatási teljesítmény növelése és így az optimális mosogatási eredmények elérése érdekében. - A szűrőkarok nem lehetnek eltömődve, a szűrők nem lehetnek szennyezettek, és a szűrőket megfelelően kell beszerelni (lásd az 5. oldalon a „Karbantartás és ápolás” c. fejezetet). - A szűrőkaroknak szabadon kell forogniuk, az edények és evőeszközök nem akadályozhatják mozgásukat.

Az edények és evőeszközök...	Lehetséges okok...	Megoldások...
...a só jelzőfény világít	- Használjon tablettákat lágy víz esetén.	- Állítsa be a „Tabletta” opciót; ha ez az opció nem áll rendelkezésre, normális jelenség, hogy a só jelzőfénye kigyullad.
...lerakódások vannak: regenerálósó-maradvány	- A víz túl kemény. - A sótartály kupakja nyitva van. - Nincs elég öblítőszer.	- A nagyon kemény vízü területeken több regenerálósót kell betölteni (lásd „A vízkeménység beállítása” c. fejezetet a 2. oldalon). - Jól zárja le a sótartály kupakját. - Ha kombinált hatású mosogatószert használ, próbáljon több öblítőszerrel betölteni.
...nem száradtak meg.	- A műanyag tartók rosszul száradnak. - A tiszta edények a mosogatógépben maradtak hosszabb ideig a ciklus befejeződése után (pl. amikor a „Késleltetett indítás” opciót használta). - A homorú darabok rossz elrendezése a kosárban. - Helytelen öblítőszer-adagolás. - Gyors program van kiválasztva.	- A szintetikus anyagok rosszul száradnak; ha a ciklus végén nedvesek, törölje azokat szárazra. - Ilyen esetben a vízcepek jelenléte az edényeken és a mosogatógép oldalfalain normális jelenség. Próbálkozzon az ajtó kinyitásával 5 perccel azelőtt, hogy kipakolná az edényeket. - Az edényeket úgy helyezze el, hogy üregükben ne maradjon víz. - Növelje meg az öblítőszer mennyiségét (lásd az „Öblítőszer betöltése” c. fejezetet a 3. oldalon). - A Gyors program 40 °C/45 °C enyhén szennyezett edények gyors elmosogatására szolgál. Ha közepesen/erősen szennyezett edényekből álló teljes töltetű edényeket használja, előfordulhat, hogy az edények nem száradnak meg teljesen. Ebben az esetben válasszon normál hosszúságú programot. A legjobb eredmények elérése érdekében hagyja nyitva az ajtót a program befejeződése után, és várjon 15 percet, mielőtt kipakolná a mosogatógépet.
...műanyag részei elszíneződtek	- Paradicsomlé/sárgarépalé.	- Többek között a paradicsomszósza a műanyag részek elszíneződését okozhatja. Mosogatópor használata ajánlott, mivel az lehetővé teszi kissé magasabb dózis alkalmazását a jobb fehérítés érdekében. Használjon magasabb hőmérsékletű programokat.
...matt poharak stb.	- Mosogatógépben való mosogatóásra nem alkalmas edények (porcelán).	- Kizárólag mosogatógépben való tisztításra alkalmas edényeket szabad a készülékbe tenni.
...eltávolítható lerakódások a poharakon.	- Poharakhoz nem alkalmas programok használata.	- Az edényeket együtt kell bepakolni, kerülve, hogy egymáshoz érjenek. Ne tegye az üvegárukat másokkal együtt a kosarakba. Használjon poharakhoz alkalmas programot.
...a poharak nem csillognak	- Mosogatógépben való mosogatóásra nem megfelelő poharak (porcelán).	- Egyes pohárfajták nem mosogathatók mosogatógépben.
...maradandó lerakódások a poharakon	- Szívárványhatás.	- Ez a jelenség visszafordíthatatlan. A következőket javasoljuk a jövőre nézve: - Módosítsa a vízlágyító-adagolás rendszerének vezérlését. - Legyen körültekintő – tartsa be az ajánlott mosogatószer-adagolást. - Kombinált hatású tabletták esetén olvassa el a mosogatószer gyártójának ajánlásait.
...a teáscsészék elszíneződése és szennyeződése nem tűnik el a mosogatógépben való mosogató után.	- A fekete teában jelen lévő tein.	- Teafoltok esetén a fehérítési hatás javítása érdekében tegyen egy teáskanal szódabikarbónát a mosogatószer mellé a mosogatószer-adagolóba.
...rozsdafoltok.	- Előmosogató program nem volt használatban.	- A sót vagy savat tartalmazó ételmaradékok rozsdafoltot okozhatnak a rozsdamentes acél evőeszközökön is. Ezért, ha csak később mosogatta el az edényeket, mindig használja az Előmosogató programot.
...más foltok.	- Nagyon kevés az öblítőszer.	- Foltok megjelenésekor növelje meg az öblítőszer mennyiségét (lásd az „Öblítőszer betöltése” c. fejezetet a 3. oldalon). - Ha kombinált hatású mosogatószert használ, esetleg töltsön be több öblítőszerrel.
...csíkok.	- Túl sok az öblítőszer.	- Csíkok megjelenésekor csökkentse az öblítőszer mennyiségét (lásd a 3. oldalon az „Öblítőszer betöltése” c. fejezetet). - Ha öblítőszerrel tartalmazó kombinált mosogatószert alkalmaz, ne töltsön a gépbe külön öblítőszerrel.
...hab	- Helytelen mosogatószer-/öblítőszer-adagolás.	- Csak a szükséges mennyiségű mosogatószert/öblítőszerrel használja, mivel a túlzott mennyiségek habképződéshez vezethetnek.

Ha a fenti ellenőrzések végrehajtása után a hiba továbbra is jelentkezik, húzza ki a hálózati csatlakozót, és zárja el a vízcsapot. Vegye fel a kapcsolatot a Vevőszolgálattal (lásd a jótállást).
A Vevőszolgálat felkeresése előtt jegyezze fel az alábbiakat:

- a hiba leírása,
- a mosogatógép típuszáma,
- a vevőszolgálat kódja, illetve az ajtóbelső jobb oldalán található öntapadós címkén szereplő vevőszolgálati szám.



Általános óvintézkedések és ajánlások

1. Csomagolás

A csomagolóanyag 100%-ban újrahasznosítható, ezt a szimbólum jelzi.

2. A csomagolóanyag eltávolítása, a tartalom ellenőrzése

Kicsomagolás után győződjön meg arról, hogy a mosogatógép szállítás közben nem károsodott-e, illetve az ajtó tökéletesen záródik-e. Kétely esetén forduljon szakemberhez vagy a kereskedőhöz.

3. A mosogatógép első használata előtt

- A készülék minimum 5 °C-os környezeti hőmérsékleten tud megfelelően működni.
- A mosogatógép tökéletes működését a gyártó tesztelte. A tesztet követően a gépben maradhat néhány vízcsepp/vízfolt, amely az első mosogatást követően eltűnik.

4. Energia- és víztakarékosság

- Ne öblítse le az edényeket folyó víz alatt.
- A mosogatógépet mindig telepakolva használja, vagy használja a „Féltöltet/Multizone” opciót (ha van ilyen).
- Ha környezetbarát energiaforrások állnak rendelkezésre (pl. napelemek, hőszivattyú vagy központi fűtés), akkor max. 60 °C-ig a melegvízrendszerhez csatlakoztassa a mosogatógépet. Bizonyosodjon meg arról, hogy a vízbevezető cső megfelelő típusú („70 °C Max” vagy „90 °C Max”).

5. A gyermekek biztonsága

- A csomagolóanyagokat tartsa a gyermekektől elzárva.
- Soha ne engedje, hogy gyermekek játsszanak a mosogatógéppel.
- A mosogatószeret, az öblítőt és a regenerálósót gyermekektől elzárva tárolja.

6. Biztonsági előírások

- Gyermekek, illetve fizikai vagy mentális képességeikben akadályozott személyek csak a biztonságukért felelős személy felügyelete mellett használhatják a készüléket, aki garantálja a készülék biztonságos használatát.
- Tilos a készüléket kültéren üzemeltetni.
- A mosogatógép közelében ne tároljon gyúlékony anyagokat.
- A mosogatógépben található víz nem ivóvíz.
- Tilos oldószereket önteni a mosogatóterbe mert ez **robbanásveszélyes!**
- Nyitott ajtónál vigyázzon a **botlásveszély miatt!**
- A nyitott ajtó csak az edényekkel telt, kivett kosár súlyát bírja el. Ennek megfelelően tilos a nyitott ajtóra más tárgyakat rátenni, továbbá tilos az ajtóra ráülni vagy ráállni.
- A hegyes darabokat, amelyek sérülést okozhatnak (pl. kések), a hegyes végükkel lefelé kell behelyezni az evőeszközkosárba. A hosszú konyhai eszközöket vízszintes helyzetben, hegyükkel a mosogatógép belseje felé fordítva kell betenni a felső kosárba.

- Minden tisztítási vagy karbantartási műveletet megelőzően húzza ki a hálózati csatlakozót, és zárja el a vízcsapot; járjon el így minden működési zavar esetén is.
- A javításokat és a technikai módosításokat csak szakember végezheti.

7. Fagyállóság

Ha a készüléket fagyveszélynek kitétt helyiségben üzemelteti, a vizet teljesen le kell ereszteni. Zárja el a vízcsapot, kösse ki a be- és kifolyócsöveket, majd hagyja kifolyni a vizet. Bizonyosodjon meg arról, hogy legalább 1 kg oldott regenerálósó található a sótartályban annak érdekében, hogy megvédje a készüléket a maximum –20 °C hőmérséklettől. Amikor a program folytatódik, egy hibaüzenet jelenhet meg (lásd a 6. oldalt).

A **TÖRLÉS/KI** jelzőfény 6-szor felvilágul – a készüléknek minimum 5 °C-os környezeti hőmérsékleten kell maradnia legalább 24 óráig.

Ezen hibák kiküszöbölése után állítsa a készüléket ALAPHELYZETBE (lásd a „Mi a teendő, ha...” c. fejezetet).

8. Hulladékba helyezés

- A mosogatógép újrahasznosítható anyagok felhasználásával készült. Kiselejtezés esetén a hulladék-elhelyezésre vonatkozó helyi előírások szerint járjon el. Tegye a készüléket használhatatlanná a hálózati kábel átvágásával. A gyermekek számára veszélyes helyzetek (pl. fulladásveszély) elkerülése érdekében az ajtó zárját használhatatlanná kell tenni, hogy az ajtót többé ne lehessen becsukni.
- Ez a készülék az elektromos és elektronikus berendezések hulladékaikról szóló 2002/96/EK sz. (WEEE) irányelv szerinti jelölést hordozza. A hulladékká vált készülék szabályszerű elhelyezésével Ön segít elkerülni a környezetre és az emberi egészségre esetlegesen gyakorolt káros következményeket. Egy ilyen készülék helytelen hulladékkezelése, és nem selektív hulladékok közé juttatása negatív következményekkel járhat. A terméken vagy

a kísérő dokumentumokon látható jelzés arra utal, hogy ezt a készüléket nem szabad háztartási hulladékként kezelni, hanem az elektromos és elektronikus berendezések újrahasznosításával foglalkozó hivatalos gyűjtőhelyek valamelyikén kell leadni. A készülék hulladékba helyezését az érvényes helyi hulladékkezelési előírásokkal összhangban kell végrehajtani. A készülék kezelésével, hasznosításával és újrahasznosításával kapcsolatos bővebb tájékoztatásért forduljon a helyi illetékes hatósághoz, a háztartási hulladékok gyűjtését végző szolgáltatóhoz vagy ahhoz a bolthoz, ahol a készüléket vásárolta.

EU-megfelelőségi nyilatkozat

A készülék terve, konstrukciója és forgalmazása az alábbi irányelveknek megfelelően történt: 2006/95/EK, 89/336/EK, 93/68/EK és 2002/95/EK (RoHS irányelv).

Befogadóképesség: 12 teríték.

A jótállás nem alkalmazható, ha a hibákat a készülék helytelen használata okozta.

A műszaki módosítások jogát fenntartjuk.