

RO Română

Instrucțiuni de folosire

MAȘINA DE SPĂLAT VASE - Sumar

Precauții și recomandări,
Fișa produsului,
Asistență,
Instalare,
Date tehnice,
Descrierea aparatului,
Sare de dedurizare și Agent de strălucire,
Încărcarea coșurilor,
Detergentul și folosirea mașinii de spălat vase,
Programe,
Întreținere și curățire,
Programe speciale și opțiuni,
Anomalii și remedii,

RO **Precauții și recomandări**

⚠ Aparatul a fost proiectat și fabricat conform normelor internaționale de siguranță. Recomandările sunt furnizate pentru siguranța dvs. și vă recomandăm să le citiți cu atenție.

Este important să păstrați acest manual pentru a-l putea consulta în orice moment. În cazul vânzării, cedării sau mutării mașinii, manualul trebuie să însoțească mașina.

Citiți cu atenție instrucțiunile: acestea conțin informații importante privind instalarea, utilizarea și siguranța.

Acest aparat este proiectat pentru uzul casnic.

Scoateți mașina de spălat din ambalajul său și verificați să nu fi suferit daune pe durata transportului.

Nu racordați mașina dacă este deteriorată și contactați distribuitorul.

Siguranță generală

- Copiii nu trebuie să se joace cu aparatul.
- Întreținerea aparatului trebuie să fie efectuată de utilizator. Nu trebuie efectuată de copiii nesupravegheați.
- Acest aparat a fost conceput pentru un uz neprofesional în interiorul locuințelor.
- Mașina trebuie utilizată pentru spălarea vaselor de uz casnic, potrivit instrucțiunilor din acest manual.

- Aparatul nu trebuie instalat în aer liber, nici chiar în cazul în care spațiul este adăpostit, deoarece expunerea acestuia la ploaie și furtuni este foarte periculoasă.
- Nu atingeți mașina când sunteți desculți.
- Nu scoateți ștecherul din priză, trăgând de cablu, ci de ștecher.
- La încheierea fiecărui ciclu și înainte efectuării operațiunilor de curățare și întreținere, închideți robinetul de apă și scoateți ștecherul din priză.
- Numărul maxim de vase este menționat în fișa produsului
- În caz de defecțiune, nu interveniți în niciun caz în mecanismele din interior și nu încercați să o reparați singuri.
- Nu vă sprijiniți și nu vă așezați pe ușa deschisă a mașinii: aceasta se poate răsturna.
- Ușa trebuie ținută închisă, pentru că altfel reprezintă un pericol de a vă împiedica.
- Nu păstrați detergentul și agentul de strălucire la îndemâna copiilor.
- Ambalajele nu constituie jucării pentru copii.
- Cuțitele și articolele cu marginile tăioase trebuie să fie amplasate cu vârfurile/lamele orientate în jos în coșul de tacâmuri sau așezate în poziție orizontală pe rafturi sau în tavă/al treilea coș la modelele în care sunt prezente.
- Aparatul trebuie conectat la rețeaua hidrică, conectând noul furtun de alimentare; vechiul furtun nu trebuie reutilizat.

Eliminarea deșeurilor

- Eliminarea deșeurilor de ambalaje se va face cu respectarea normelor locale, în acest mod ambalajele putând fi reutilizate.
- Directiva Europeană 2012/19/EU cu privire la deșeurile care provin de la aparatele electrice și electronice (RAEE) prevede că aparatele electrocasnice trebuie să fie eliminate separat de deșeurile solide urbane. Aparatele scoase din uz trebuie să fie colectate separat, pentru a optimiza rata de recuperare și reciclare a materialelor care le compun, precum și pentru a evita efectele dăunătoare asupra sănătății și mediului înconjurător.

Simbolul utilizat pentru a reaminti obligația de colectare separată a acestora este toberonul tăiat; acesta este reprezentat grafic pe toate aparatele. Pentru informații suplimentare cu privire la scoaterea din uz a electrocasnicelor, deținătorii acestora se pot adresa centrelor de colectare a deșeurilor sau distribuitorilor.

Protejați și respectați mediul înconjurător

Economisiți apa și energia electrică

- Porniți mașina de spălat vase numai dacă este încărcată complet. Până la umplerea completă a mașinii, preveniți mirosurile neplăcute, efectuând un ciclu de Înmuieră *(dacă este disponibil - a se vedea capitolul Programe)*.
- Selectați un program adecvat tipului de veselă și gradului de murdărire al acestora, consultând Tabelul programelor:
 - pentru vase murdare normal, utilizați programul Eco, ce garantează consumuri de energie și apă reduse.
 - pentru cantități de veselă mai mici, activați opțiunea Încărcare pe jumătate *(dacă este disponibilă - a se vedea capitolul Programe speciale și Opțiuni)*.
- În cazul în care contractul dvs. de furnizare a energiei electrice prevede intervale orare cu tarife economice, vă recomandăm să spălați vasele în acele intervale. Opțiunea Pornire întârziată poate facilita organizarea spălărilor în acest sens *(dacă este disponibilă - a se vedea capitolul Programe speciale și Opțiuni)*.

RO Fișa produsului

| Fișa produsului | |
|--|------------------|
| Marca | HOTPOINT ARISTON |
| Model | LSB 5B019 X EU |
| Capacitate nominală în număr de setări standard (1) | 13 |
| Clasa de eficiență energetică pe o scară de la A+++ (consum redus) la D (consum ridicat) | A+ |
| Consumul de energie anual exprimat în kWh (2) | 295 |
| Consumul de energie la programul de spălare standard exprimat în kWh | 1.04 |
| Consumul de energie în modul off (oprit) exprimat în W | 0.5 |
| Consumul de energie în modul left-on (rămas în funcțiune) exprimat în W | 5.0 |
| Consumul de apă anual exprimat în litri (3) | 3080 |
| Clasa de eficiență la stoarcere pe o scară de la G (eficiență minimă) la A (eficiență maximă) | A |
| Durata programului de spălare rufe standard exprimată în minute | 138 |
| Durata modului left-on (rămas în funcțiune) exprimată în minute | 12 |
| Nivelul de zgomot exprimat în dB(A) re 1 pW | 49 |
| Model încorporabil | DA |
| <p>1) Informațiile de pe etichetă și din fișa produsului fac referire la ciclul de spălare standard, acest program este adecvat pentru spălare veselei cu grad de murdărie normal și este programul cel mai eficient din punct de vedere al consumului combinat de energie și apă. Ciclul de spălare standard corespunde ciclului Eco.</p> <p>2) Pe baza programelor cu 280 de cicluri de spălare standard cu apă rece și și a consumului modurilor cu consum redus. Consumul real de energie va depinde de modul în care este utilizat aparatul.</p> <p>3) Pe baza programelor cu 280 de cicluri de spălare. Consumul real de apă va depinde de modul în care este utilizat aparatul.</p> | |

RO Asistență

Înainte de a contacta serviciul de Asistență:

- Verificați dacă puteți remedia singuri anomalia (vezi "Anomalii și Remedii").
- Reporniți programul, pentru a controla dacă inconvenientul a fost eliminat.
- În cazul în care inconvenientul nu a fost eliminat, contactați Service-ul Autorizat de Asistență Tehnică.

Nu apelați niciodată la personal tehnic neautorizat.

Comunicați:

- tipul defecțiunii;
- modelul mașinii (Mod.);
- numărul de serie (S/N).

Aceste informații se găsesc pe plăcuța cu caracteristici, montată pe aparat (vezi "Descrierea mașinii").

Dezambalarea produsului.

Înainte de instalare, produsul trebuie dezambalat integral. Se vor scoate toate elementele de protecție ale aparatului, pentru transport, cum ar fi: folie protectoare, elemente din polistiren, elemente din carton, benzi adezive, folie plastic ce acopera integral suprafața exterioară a produsului aplicată în mod compact cu rol de a proteja produsul având aspect adeziv, care se desface manual prin tragere de la colțurile produsului sau ale elementelor produsului care pot fi protejate cu folie în asemenea fel. Nerespectarea modalității de dezambalare în mod integral poate afecta starea produsului, pe perioada utilizării în mod iremediabil ceea ce poate duce la scoaterea din garanție a produsului.

⚠ În cazul transportului, mențineți mașina de spălat în poziție verticală, iar dacă va fi necesar, înclinați-o pe latura posterioară.

Racordări hidraulice

⚠ Adaptarea instalației hidraulice în vederea instalării mașinii va fi realizată numai de către persoane calificat

Furtunurile de alimentare și de evacuare a apei pot fi orientate spre dreapta sau stânga, pentru o instalare cât mai corectă. Furtunurile nu trebuie să fie îndoite sau strivite de mașina de spălat vase.

Racordarea furtunului de alimentare cu apă

- La o priză de apă de 3/4" gaz, rece sau caldă (max. 60°C).
- Lăsați apa să curgă până când devine limpede.
- Înșurubați bine furtunul de alimentare și deschideți robinetul.

⚠ Dacă furtunul de alimentare nu este suficient de lung, contactați un magazin specializat sau un tehnician autorizat (*consultați capitolul Asistență*).

⚠ Presiunea apei trebuie să fie cuprinsă în valorile indicate în tabelul conținând Datele tehnice, în caz contrar mașina de spălat vase ar putea să nu funcționeze corect.

⚠ Fiți atenți ca furtunul să nu fie nici pliat, nici îndoit

Racordarea furtunului de evacuare a apei

Racordați furtunul de evacuare la o țevă de evacuare cu diametrul de cel puțin 2 cm. (A)

Racordul furtunului de evacuare trebuie să fie la o înălțime cuprinsă între 40 și 80 cm. de la podea sau de la planul de sprijin al mașinii de spălat vase.

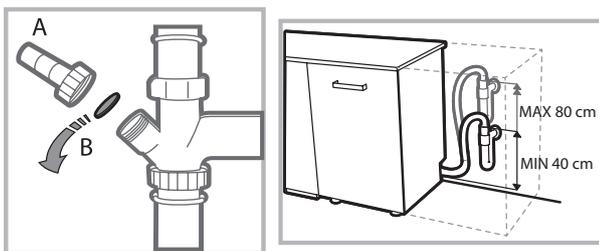

Înainte de a conecta furtunul de evacuare a apei la sifonul chiuvetei, scoateți dopul de plastic (B).

Siguranță împotriva scurgerilor de apă

Mașina dvs. este prevăzută cu un dispozitiv care întrerupe alimentarea cu apă în cazul pierderilor sau anomaliilor din interiorul acesteia. Anumite modele sunt echipate cu un dispozitiv suplimentar de siguranță (denumit New Water Stop*) care împiedică scurgerile, chiar și în cazul ruperii furtunului de alimentare.

⚡ ATENȚIE: TENSIUNE PERICULOASĂ!

Furtunul de alimentare cu apă nu trebuie în niciun caz secționat, deoarece conține părți aflate sub tensiune.

Racordarea electrică

Înainte de a introduce ștecherul în priză de curent, asigurați-vă ca:

- priza să fie cu împământare și conformă prevederilor legale;
- priza trebuie să suporte sarcina maximă de putere a mașinii, indicată pe plăcuța cu caracteristici de pe ușă (*consultați capitolul Descrierea mașinii de spălat*);
- tensiunea de alimentare trebuie să fie cuprinsă între valorile indicate pe plăcuța cu caracteristici de pe ușă;
- priza să fie compatibilă cu ștecherul aparatului. În caz contrar, solicitați unui tehnician autorizat înlocuirea ștecherului (*consultați capitolul Asistență*); nu utilizați prelungitoare sau prize multiple.

⚠ După instalarea aparatului, cablul de alimentare și priză de curent trebuie să fie ușor accesibile

⚠ Cablul nu trebuie să fie îndoit sau comprimat.

⚠ Dacă este deteriorat, cablul de alimentare trebuie înlocuit de fabricant sau de Serviciul de Asistență Tehnică, pentru a evita orice risc. (*Vezi capitolul Asistență*)

⚠ Constructorul își declină orice responsabilitate în cazul nerespectării acestor norme.

Poziționare și așezare la nivel

1. Poziționați mașina de spălat vase pe o pardoseală plană și rigidă. Compensați denivelările acesteia prin deșurubarea sau înșurubarea picioarelor anterioare, până la fixarea orizontală a mașinii. Poziționarea perfectă la nivel a mașinii îi conferă stabilitate, evitând producerea vibrațiilor și a zgomotului.

2. După montarea sub blat a mașinii de spălat vase, lipiți banda adezivă transparentă* sub blatul de lemn, pentru a-l proteja de condens.

3. Așezați mașina, fixând părțile laterale sau spatele acesteia pe mobilierul alăturat sau pe perete. Mașina poate fi de asemenea încastrată sub un blat continuu* (*a se consulta schema de Montare*).

4*. Pentru a regla înălțimea picioarelor posterioare, acționați asupra accesoriului hexagonal deculoare roșie, situat în partea de jos, față, centrală a mașinii de spălat vase, cu ajutorul unei chei cu hexagonală (cu deschidere de 8 mm), rotind în sensul acelor de ceasornic pentru înălțare, iar în sens contrar acestora, pentru coborâre (a se vedea foaia de instrucțiuni referitoare la încastrare, anexată documentației).

* Prezent numai la anumite modele.

Avertizări la prima utilizare a mașinii

După instalare, îndepărtați tamponașele poziționate pe coșuri și elasticele de reținere de pe coșul superior (*dacă sunt prezente*).

Setări dedurizator apă

Înainte de a iniția prima spălare, setați nivelul de duritate al apei din rețea. (*a se vedea capitolul Agent de strălucire și sare de dedurizare*)

Prima încărcare a rezervorului dedurizatorului trebuie făcută cu apă, după care introduceți aproximativ 1 kg de sare; este normal să scurgă o mică cantitate de apă.

Porniți imediat după un ciclu de spălare.

Folosiți numai sare specială pentru mașini de spălat vase.

După încărcare, ledul LIPSĂ SARE* se stinge.

⚠ Neîncărcarea rezervorului cu sare poate determina deteriorarea sistemului de dedurizare a apei și a elementului de încălzire.

Mașina este dotată cu senzori acustici/tonuri (în funcție de modelul mașinii de spălat vase) care vă indică efectuarea comenzii: pornire, încheierea ciclului etc.

Simbolurile/indicatoarele/ledurile luminoase de pe panoul de comenzi/display pot avea culori diferite, pot lumina intermitent sau fix (în funcție de modelul mașinii de spălat vase).

Display-ul furnizează informații utile referitoare la tipul programului setat, faza de spălare/uscare, durata reziduală, temperatură, etc.

| Date Tehnice | |
|---|--|
| Dimensiuni | Lățime 59,5 cm Înălțime 82 cm Adâncime 57 cm |
| Capacitate | 13 tacâmuri standard |
| Presiunea apei de alimentare | 0,05 ÷ 1MPa (0.5 ÷ 10 bar) 7,25 – 145 psi |
| Tensiune de alimentare | vezi plăcuța cu caracteristici |
| Putere totală absorbită | vezi plăcuța cu caracteristici |
| Siguranță | vezi plăcuța cu caracteristici |
|  | Acest aparat este conform cu următoarele Directive Comunitare: -2006/95/EC (Joasă Tensiune) -2004/108/EC (Compatibilitate Electromagnetică) 2009/125/EC (Com. Reg. 1016/2010) (Ecodesign) -97/17/EC (Etichetare) -2012/19/EC (WEEE) |
|  | |

* Numai la anumite modele.

Descrierea aparatului

Vedere de ansamblu

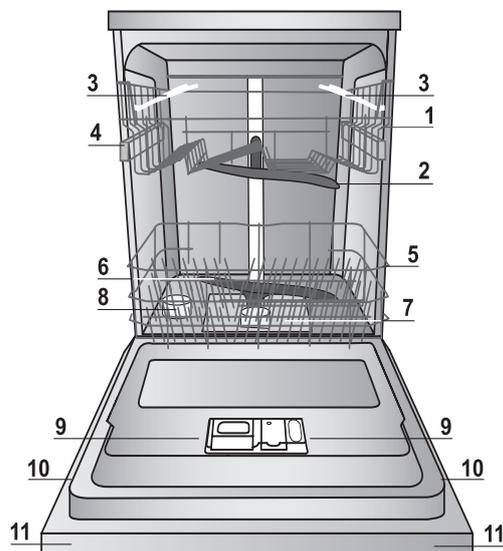

1. Coș superior
2. Pulverizator superior
3. Rafturi rabatabile
4. Dispozitiv reglare a înălțimii coșului
5. Coș inferior
6. Braț de pulverizare inferior
7. Filtru spălare
8. Rezervor sare
9. Compartimente pentru detergent, rezervor agent de strălucire și dispozitiv Active Oxygen*
10. Plăcuță caracteristici
11. Panou de comandă***

Panou de comandă

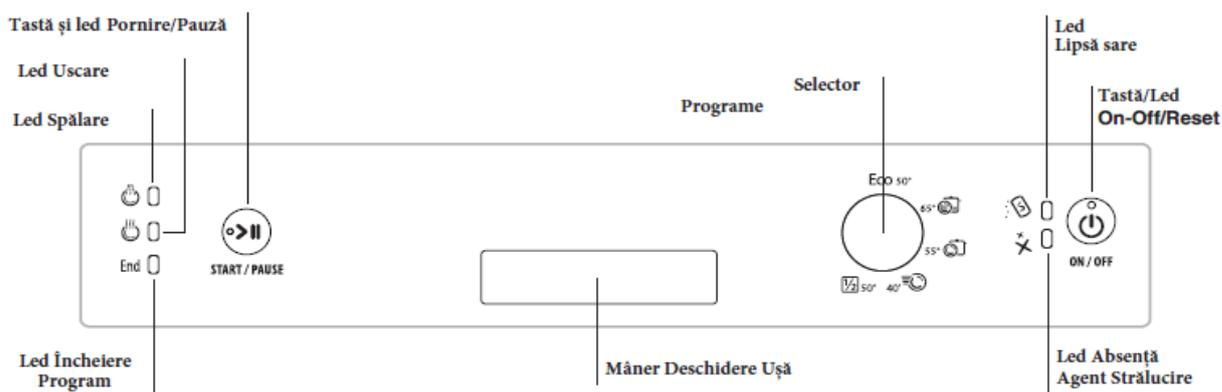

*** Numai pentru modelele cu încorporare totală

* Prezent doar la anumite modele.

Numărul și tipul programelor și opțiunile disponibile variază în funcție de modelul mașinii de spălat vase.

Agent de limpezire și sare dedurizantă

Hotpoint
ARISTON

F Folosiți numai produsele special concepute pentru mașinile de spălat vase.

Nu folosiți sare de masă/sare industrială sau lichid de spălare. Respectați instrucțiunile de pe ambalaj.

F Dacă folosiți un produs multifuncțional, nu este necesar să adăugați agent de limpezire. Însă, **vă recomandăm să adăugați sare, în special dacă locuiți într-o zonă cu apă dură sau foarte dură.** (Respectați instrucțiunile de pe ambalaj.)

F Dacă nu adăugați sare sau agent de limpezire, indicatoarele **LIPSĂ SARE*** și **LIPSĂ AGENT DE LIMPEZIRE*** vor rămâne aprinse.

Încărcarea agentului de limpezire

Agentul de strălucire face mai ușoară uscarea vaselor, întrucât apa se scurge de pe suprafețe mai rapid, astfel că nu rămân dungi sau urme.

Distribuitorul de agent de strălucire trebuie umplut:

• Când indicatorul luminos **LIPSĂ AGENT DE LIMPEZIRE*** de pe panoul de comandă se aprinde, o rezervă de agent de limpezire va rămâne disponibilă pentru încă 1-2 programe;

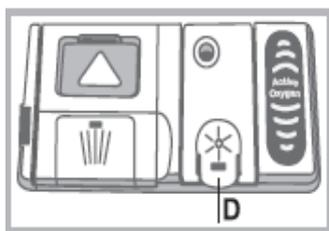

1. Deschideți distribuitorul „D”, apăsând și trăgând fanta de pe capac.
 2. Introduceți cu grijă agentul de strălucire până la marcajul maxim din spațiul de umplere – evitați depășirea marcajului. Dacă acest lucru se întâmplă, curățați imediat cu o lavetă uscată.
 3. Apăsăți capacul până când auziți un clic de închidere.
- NU vărsați niciodată agentul de strălucire direct în cuva mașinii.**

Reglarea cantității de agent de limpezire

Dacă nu sunteți pe deplin mulțumiți de uscare, puteți ajusta cantitatea de agent de strălucire folosită. Porniți și opriți mașina de spălat cu ajutorul butonului ON/OFF. Apăsăți butonul **Pornire/Pauză** de trei ori. Porniți mașina, apăsând butonul ON/OFF; poziționați selectorul în dreptul numărului nivelului cantității de agent de strălucire. Opriți cu ajutorul tastei ON/OFF. Setare completă!

Nivelul agentului de strălucire poate fi setat la ZERO (ECO), caz în care agentul nu va fi folosit, iar indicatorul luminos nu va indica consumarea acestuia. Se pot seta max 4 nivele în baza modelului aparatului. Valoarea setată este egală nivelului mediu.

- În cazul în care există dungi pe vase, setați dispozitivul de dozare la un nivel mai mic (1-2).
- Dacă rămân picături de apă pe vase sau dacă există urme de calcar, setați distribuitorul la un număr mai mare (3-4)

Setarea durtății apei

Fiecare mașină de spălat vase este dotată cu un dedurizator de apă care, folosind sare dedurizată, special creată pentru acest tip de mașină, furnizează apă fără calcar, care este apoi utilizată pentru spălarea vaselor. Această mașină de spălat vase, prin reglajul specific contribuie la reducerea poluării și optimizează performanțele de spălare în funcție de gradul de durtate al apei din zona dumneavoastră. Aceste informații pot fi obținute de la furnizorul dumneavoastră de apă menajeră.

Porniți și opriți mașina de spălat vase folosind butonul ON/OFF.

Țineți apăsată tasta Pornire/Pauză cel puțin 5 secunde; porniți mașina cu ajutorul tastei ON/OFF; se aprinde indicatorul de sare (numărul de aprinderi corespunde setării curente). Poziționați selectorul în dreptul numărului de durtate dorit (a se vedea tabelul aferent). Opriți cu ajutorul tastei ON/OFF. Setare completă!

Chiar dacă folosiți tablete multifuncționale, trebuie umplut distribuitorul de sare.

| Tabel durtate apă | | | | Capacitatea medie a compartimentului pentru sare** |
|-------------------|---------|---------|---------|--|
| Nivel | °dH | °fH | mmol/L | luni |
| 1 | 0 - 6 | 0 - 10 | 0 - 1 | 7 luni |
| 2 | 6 - 11 | 11 - 20 | 1,1 - 2 | 5 luni |
| 3 | 12 - 17 | 21 - 30 | 2,1 - 3 | 3 luni |
| 4 | 17 - 34 | 31 - 60 | 3,1 - 6 | 2 luni |
| 5* | 34 - 50 | 61 - 90 | 6,1 - 9 | 2/3 săptămâni |

Pentru valori între 0°f și 10°f, nu recomandăm folosirea sării.

* setarea valorii 5 poate duce la creșterea duratei programului.

** 1 program de spălare pe zi.

(°dH = durtate măsurată în grade germane - °f = durtate măsurată în grade franceze - mmol/l = milimoli pe litru)

Măsurarea sării dedurizate

Pentru a obține cele mai bune rezultate de spălare, asigurați-vă că distribuitorul nu este niciodată gol. Sarea dedurizată îndepărtează calcarul din apă, evitând astfel formarea de depuneri pe vase.

Compartimentul pentru sare se află în partea de jos a mașinii de spălat vase (vezi capitolul *Descriere*) și trebuie umplut:

- Când flotorul verde* nu este vizibil, observând capacul compartimentului pentru sare.
 - Când indicatorul luminos **LIPSĂ AGENT DE LIMPEZIRE** de pe panoul luminos se aprinde*;
- Scoateți coșul inferior și deșurubați capacul compartimentului (în sensul invers acelor de ceasornic).

1. Scoateți coșul inferior și deșurubați capacul (în sensul invers acelor de ceasornic).



2. Prima dată când executați această operațiune: umpleți rezervorul de apă până la margine.
3. Așezați pâlnia* (vezi figura) și umpleți compartimentul pentru sare până la margine (ar trebui să intre aproximativ 1 kg). Este normal să se scurgă puțină apă.
4. Scoateți pâlnia* și ștergeți orice urmă de reziduuri de sare de pe margini; clătiți capacul sub jet de apă și apoi înșurubați-l, cu capul în jos, pentru ca apa să se scurgă din cele patru orificii (aranjate în formă de stea) în partea de jos a capacului. (capacul cu flotor verde*)

Se recomandă executarea acestei proceduri de fiecare dată când adăugați sare în compartiment.

Asigurați-vă că respectivul capac este bine înșurubat, pentru ca nicio urmă de detergent să nu intre în recipient pe parcursul programului de spălare (acesta poate deteriora definitiv dedurizatorul de apă).

F Când este necesar, dozați sarea înaintea unui program de spălare, pentru ca orice urmă de soluție salină care se scurge din compartimentul pentru sare să fie îndepărtată.

*Disponibil numai la modelele selectate.

Înainte de a încărca coșurile, îndepărtați toate reziduurile alimentare de pe vase și goliți paharele și recipientele.

Nu este necesară clătirea prealabilă sub jet de apă

Aranjați vasele astfel încât să stea nemișcate și să nu se răstoarne; și aranjați recipientele cu deschiderile în jos și părțile concave/convexe oblice, permițând, astfel, apei să ajungă la fiecare suprafață și să curgă liber. Capacele, mânerele, tăvile și tigăile nu trebuie să împiedice rotirea brațelor de stropire. Așezați obiectele mici în coșul pentru

tacâmuri. Întrucât farfuriile din plastic și tigăile anti-aderente rețin, de obicei, mai multe picături de apă, uscarea lor nu va fi la fel de bună ca a farfuriilor din ceramică sau oțel inoxidabil. Articolele ușoare, precum recipientele din plastic, trebuie așezate în coșul superior și aranjate astfel în să nu se poată mișca. După încărcarea mașinii, asigurați-vă că brațele porului se rotesc liber.

Coșul inferior

În coșul inferior pot și așezate cratițe, capace, farfurii, castroane, tacâmuri, etc. Farfuriile mari și capacele trebuie așezate pe marginile coșului.

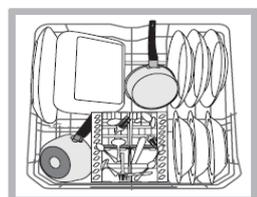
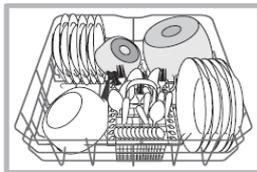

Farfuriile și tigăile foarte murdare trebuie așezate în coșul inferior, întrucât în acest sector jeturile de apă sunt mai puternice și permit performanțe de spălare mai ridicate.

Anumite modele de mașini de spălat vase sunt dotate cu secțiuni rabatabile*. Acestea pot fi folosite în poziție verticală când aranjați farfurii sau în poziție orizontală (mai joasă) când încărcați cratițe și castroane.

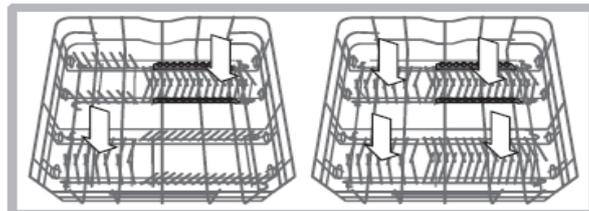

Coșul pentru tacâmuri

Coșul este dotat cu grătare superioare pentru o mai bună aranjare a tacâmurilor. Coșul pentru tacâmuri trebuie amplasat **numai** în partea din față a coșului inferior

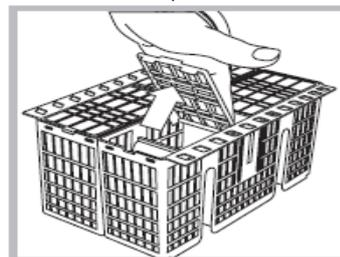

 Cuțitele și alte ustensile cu margini tăioase trebuie așezate în coșul pentru tacâmuri cu vârfurile în jos, sau trebuie așezate pe orizontală în compartimentele rabatabile din coșul superior.

Coșul superior

Încărcați acest coș cu vase delicate și ușoare: pahare, căni, farfurii și castroane mai puțin adânci.

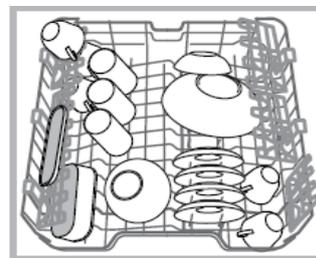

Anumite modele de mașini de spălat vase au sectoare rabatabile*. Acestea pot fi utilizate în poziție verticală când aranjați farfurii de cești/de desert, sau în poziție coborâtă, în cazul castroanelor și recipientelor pentru alimente.

*Disponibil numai la modelele selectate. Numărul și poziția pot varia.

*Doar la anumite modele.

Compartimente rabatabile cu poziție reglabilă

Compartimentele rabatabile laterale pot fi poziționate la trei înălțimi diferite, pentru a optimiza aranjarea vaselor în coș. Paharele de vin pot fi așezate în siguranță în compartimentele rabatabile, introducând piciorul fiecărui pahar în deschiderea corespunzătoare.

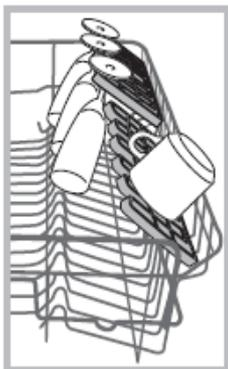

Tava pentru tacâmuri*

Anumite mașini de spălat vase sunt echipate cu un coș glisant care poate fi folosit pentru ustensilele de servit sau ceșcuțe. Pentru performanțe de spălare optime, nu așezați vasele voluminoase direct dedesubtul tăvii.

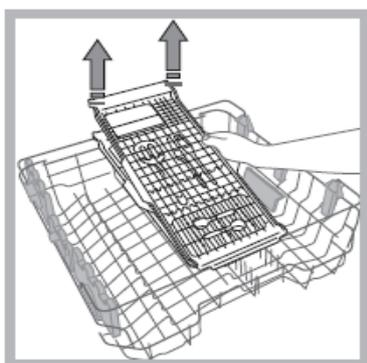
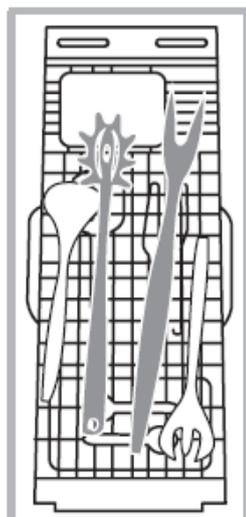

Coșul superior poate fi ajustat în funcție de cerințele de înălțime: poziție înaltă pentru amplasarea vaselor voluminoase în coșul inferior și poziție coborâtă pentru a beneficia mai mult de compartimentele/sectoarele rabatabile, creând mai mult spațiu în partea de sus.

Reglarea înălțimii coșului superior

Pentru a aranja mai ușor vasele, coșul superior poate fi mutat mai sus sau mai jos.

Înălțimea coșului superior trebuie reglată CÂND COȘUL ESTE GOL.

NU ridicați sau coborâți coșul numai de o laterală.

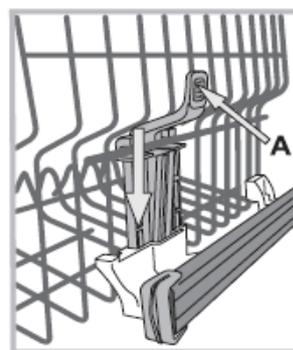

Dacă coșul este dotat cu un **dispozitiv de ridicare*** (vezi figura), ridicați-l de ambele laturi. Pentru a-l coborî din nou, apăsați manetele (**A**) de pe lateralele coșului și lăsați coșul să cadă ușor în poziție.

Articole care nu trebuie spălate în mașina de spălat vase

- Veselă și tacâmuri din lemn.
- Sticlă decorată delicată, vase artistice realizate manual și antice. Decorațiunile acestora nu sunt rezistente.
- Articole din material sintetic care nu rezistă la temperaturi ridicate.
- Vase din cupru și aluminiu.
- Vase murdare de cenușă, ceară, unsoare sau cerneală.

Culorile decorațiunilor de sticlă și articolele din aluminiu/argint pot suferi modificări și se pot decolora în timpul spălării. De asemenea, anumite tipuri de sticlă (de exemplu, obiectele din cristal) pot deveni opace după câteva spălări.

Deteriorarea sticlei și vaselor de ceramică

Cauzată de:

- Tipul de sticlă și procesul de producere a sticlei
- Compoziția chimică a detergentului.
- Temperatura apei în cadrul ciclului de clătire.

Sfaturi:

- Folosiți numai sticlă și porțelan garantat de producător ca sigur în mașina de spălat
- Folosiți un detergent delicat, potrivit pentru vase.
- Scoateți paharele și vasele din mașina de spălat imediat ce s-a încheiat programul de spălare.

Înainte de a încărca compartimentul, asigurați-vă că dispozitivele de susținere sunt bine fixate pe coșul superior (a se vedea figura).

Pornire și utilizare

Pornirea mașinii de spălat vase

1. Apăsăți butonul ON/OFF.
2. Deschideți ușa și dozați detergentul (vezi Măsurarea detergentului) panoul de comandă se vor aprinde pentru câteva secunde.
3. Încărcați coșurile (vezi capitolul Încărcarea coșurilor).
4. Selectați programul de spălare, rotind selectorul Programe în sens orar (selectorul trebuie să coincidă cu simbolul și numărul programului). Ledul aferent tastei Pornire/Pauză luminează.
5. Selectați opțiunile de spălare* (vezi Opțiuni și Programe Speciale).
6. Porniți programul de spălare, apăsând tasta Pornire, un semnal acustic* și aprinderea ledului spălării semnaleză inițierea programului.
7. Se emit semnale acustice* ce indică încheierea programului, iar ledul END se aprinde. Opriți mașina, apăsând butonul ON/OFF.
8. Așteptați câteva minute înainte de a scoate vasele pentru a evita să vă accidentați. Închideți robinetul de apă și scoateți mașina din priză. Descărcați coșurile, începând cu cel inferior.

 - Mașina se va opri automat în anumite perioade pentru a minimiza consumul de energie electrică.

Modificarea unui program de spălare în desfășurare

În cazul unei erori de selectare a programului de spălare, se poate schimba programul, cu condiția ca acesta să fi început de scurt timp: pentru a schimba programul, acesta fiind activat, opriți mașina, ținând apăsat butonul ON/OFF/Reset și reporniți-o cu ajutorul butonului ON/OFF; selectați din nou programul de spălare și opțiunile dorite.

Adăugare vase suplimentare

Apăsăți butonul Pornire/Pauză (ledul tastei luminează intermitent), deschideți ușa, fiind atenți la aburul care iese și introduceți vasele în mașină. Apăsăți aceeași tastă (led fix), programul se reia. Apăsând tasta Pornire/Pauză pentru a activa o pauză mașinii se întrerupe programul și Pornirea Întârziată dacă ați optat pentru această setare. În această fază nu puteți schimba programul.

Întreruperi accidentale

Dacă ușa se deschide pe parcursul programului de spălare sau dacă se întrerupe curentul, programul se oprește. Acesta se va relua din punctul în care a fost întrerupt după închiderea ușii sau după reluarea alimentării cu energie electrică.

* Disponibil numai la modelele selectate.

Măsurarea detergentului

Spălarea eficientă depinde de cantitatea corectă de detergent folosită. Depășirea cantității specificate nu duce la o spălare mai eficientă, ci crește poluarea mediului.

În funcție de cât de murdare sunt vasele, cantitatea poate fi ajustată pentru cazuri individuale, folosind detergent sub formă de pudră sau lichid.

În cazul vaselor cu grad normal de murdărire, folosiți aproximativ 35 gr. (detergent sub formă de pudră) sau 35 ml (detergent lichid). Dacă folosiți tablete, o tabletă este suficientă.

Dacă vasele sunt numai puțin murdare sau dacă au fost clătite cu apă înainte de a fi așezate în mașina de spălat vase, reduceți cantitatea de detergent în mod proporțional.

Pentru rezultate de spălare optime, respectați și instrucțiunile de pe cutia de detergent.

Pentru informații suplimentare, contactați birourile de consiliere ale producătorilor.

Pentru a deschide distribuitorul de detergent, folosiți deschiderea „A”.

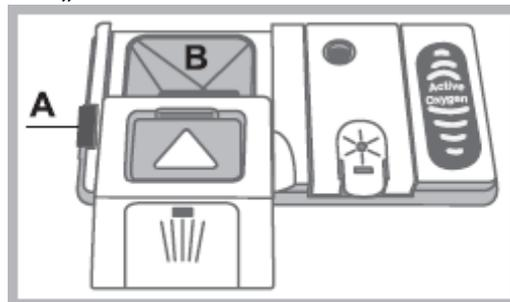

Introduceți detergentul numai în distribuitorul uscat „B”. Introduceți cantitatea de detergent pentru prespălare direct în cuvă.

1. Când măsurați detergentul, consultați Tabelul programelor de spălare pentru a adăuga cantitatea corespunzătoare. Compartimentul B are un marcat de nivel ce indică cantitatea maximă de lichid sau pudră care poate fi adăugată fiecărui program.

2. Îndepărtați reziduurile de detergent de pe marginile distribuitorului și închideți capacul până când se aude un clic.

3. Închideți capacul distribuitorului de detergent trăgându-l în sus până când dispozitivul de închidere este în poziție.

Distribuitorul de detergent se deschide automat la momentul potrivit, conform programului de spălare.

 Folosiți numai detergent special conceput pentru mașinile de spălat vase.

NU FOLOSIȚI lichid de spălat vase.

Folosirea unei cantități prea mari de detergent poate produce reziduuri de spumă ce rămân în mașină la încheierea programului.

Folosirea tabletelor se recomandă numai pentru modelele dotate cu opțiunea TABLETE MULTIFUNCȚIONALE.

Pentru o eficiență maximă a fiecărui program de spălare și uscare, trebuie folosit detergent sub formă de pudră, agent de strălucire și sare.



Se recomandă utilizarea detergentilor fără clor care sunt cei mai indicați pentru a proteja ambientul.

Numărul, tipul programelor de spălare și opțiunile pot varia în funcție de modelul mașinii de spălat vase.

Datele referitoare la programe au fost obținute în condiții de laborator conform Normei EN 50242. În funcție de condițiile de utilizare, durata și datele programelor pot varia.

| Program | Uscare | Opțiuni | Durata programelor | Consum apă (l/ciclu) | Consum energie (KWh/ciclu) |
|---|--------|---------|--------------------|----------------------|----------------------------|
| Eco | Da | Nu | 02:108 | 11 | 1,04 |
| Intensiv  | Da | Nu | 02:30' | 16,5 | 1,65 |
| Normal  | Da | Nu | 02:00' | 16,0 | 1,35 |
| Express 40  | Nu | Nu | 00:40' | 9 | 0,95 |
| Încărcare la jumătate  | Da | Nu | 01:20' | 12 | 1,1 |

Notă: Datele de mai sus privind timpul sunt relative, în funcție de temperatura apei de alimentare, valoarea tensiunii de alimentare, temperatura mediului ambiant etc.

Indicații pentru alegerea programelor și dozarea detergentului

1. Programul de spălare ECO este programul standard la care se referă datele de pe eticheta energetică; acest program poate fi folosit pentru a spăla vasele ce prezintă un grad normal de murdărie și este cel mai eficient din perspectiva consumului de energie și apă pentru acest tip de vase. 27 gr/ml+6 gr/ml**- 1 tabletă (**cantitatea de detergent pentru prespălare).
2. Vase foarte murdare (a nu se spăla vase delicate). 30 gr/ml-1 tabletă.
3. Vase murdare în mod obișnuit. 27 gr/ml+6 gr/ml**-1 tabletă;
4. Ciclu rapid de utilizat pentru vase puțin murdare (ideal pentru 2seturi) 25 gr/ml-1 tabletă
5. Ciclu ideal pentru spălarea unei cantități reduse de vase, murdare în mod obișnuit. 25 gr/ml-1 tabletă

Consum în standby: Consum în modul lăsat pornit: 5 W – Consum în modul oprit: 0,5 W.

Obs.:

Se pot atinge performanțe optime când folosiți programele „Rapid” și „Expres 40”, dacă respectați cantitatea maximă de vase specificată. Pentru consumuri reduse, folosiți încărcătura maximă de vase.

Întreținere și curățare

Înteruperea alimentării cu apă și curent electric

- Închideți robinetul de apă după fiecare spălare pentru a elimina pericolul pierderilor.
- În timpul operațiunilor de curățare sau de întreținere a mașinii scoateți ștecherul din priză.

Curățarea mașinii de spălat vase

- Suprafața exterioară a mașinii și panoul de comandă pot fi curățate cu o cârpă moale înmuiată în apă, neabrazivă. Nu folosiți solvenți sau detergenți abrazivi.
- Cuva interioară se poate curăța de eventualele pete cu o cârpă înmuiată în apă și puțin oțet.

Evitarea mirosurilor neplăcute

- Lăsați întotdeauna ușa mașinii întredeschisă, pentru a elimina umezeala.
- Curățați regulat cu un burete umed garniturile de etanșare a ușii și a compartimentelor pentru detergent. Astfel veți evita depunerea resturilor de alimente, principalele responsabile pentru mirosurile neplăcute.

Curățarea stropitoarelor

Este posibil ca resturile de mâncare să se lipească de stropitoare și să obtuzeze orificiile prin care se scurge apa: se recomandă controlarea lor periodică și curățarea cu o perie nemetalică. Cele două stropitoare sunt demontabile.

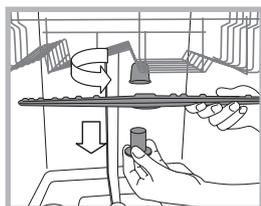

Pentru demontarea stropitorului superior, rotiți piulița din plastic în sens invers acelor de ceasornic. Stropitorul superior trebuie remontat cu partea care are cel mai mare număr de orificii orientată în sus

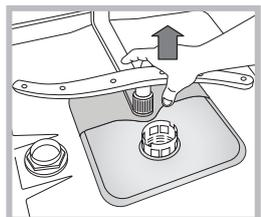

Pentru a demonta stropitorul inferior, apăsați cele două clapete laterale și trageți stropitorul în sus.

Curățarea filtrului de alimentare cu apă*

Dacă conductele de apă sunt noi sau n-au fost utilizate timp îndelungat, înainte de racordare, lăsați apa să curgă până când devine limpede și lipsită de impurități. Fără această măsură de precauție, există riscul ca orificiul de pătrundere a apei să se înfundeze, deteriorând astfel mașina.

- ⚠️ Periodic, curățați filtrul de la alimentarea cu apă, aflat la gura de ieșire a robinetului.
- Închideți robinetul de apă.
- Deșurubați capătul furtunului de alimentare cu apă, scoateți filtrul și curățați-l cu grijă sub un jet de apă
- Montați la loc filtrul și înșurubați furtunul

Curățarea filtrelor

Grupul de filtrare este compus din trei filtre care purifică apa de spălare de resturile de mâncare și o recirculă: pentru a obține rezultate bune la spălare, este necesară curățarea acestor filtre

⚠️ Curățați regulat filtrele

⚠️ Mașina de spălat vase nu poate fi utilizată fără filtre sau cu filtrele desprinse

• După câteva spălări, controlați ansamblul de filtrare și, dacă este nevoie, curățați-l cu grijă cu apă și o perie nemetalică, conform instrucțiunilor de mai jos:

1. rotiți filtrul cilindric **C** în sens invers acelor de ceasornic și extrageți-l (fig. 1).
2. Apăsați ușor aripioarele laterale și scoateți paharul filtrului **B** (Fig. 2);
3. Scoateți placa filtrului din inox **A**. (ig. 3).
4. Verificați orificiul de control și îndepărtați eventualele resturi de alimente. **NU ÎNLĂTURAȚI NICIODATĂ** protecția pompei de spălare (element de culoare neagră) (fig. 4).

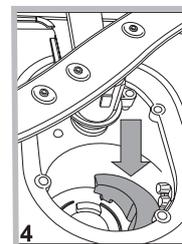
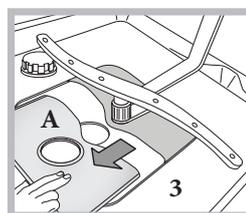
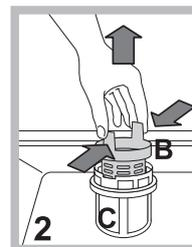
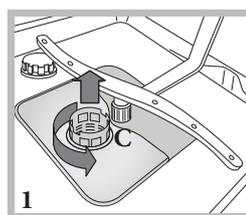

După curățarea filtelor, montați din nou grupul de filtrare și așezați-l corect în locașul său; este extrem de important pentru o bună funcționare a mașinii de spălat vase.

În cazul unei absențe prelungite:

- Debransați conexiunile electrice și închideți robinetul de apă.
- Lăsați ușa mașinii întredeschisă.
- La întoarcere, efectuați un ciclu de spălare în gol.

* Prezent numai la anumite modele.

În cazul în care aparatul prezintă anomalii de funcționare, controlați următoarele aspecte înainte de a apela la service-ul de Asistență.

| Anomalii: | Cauze posibile / Rezolvare: |
|---|---|
| Mașina de spălat vase nu pornește sau nu răspunde la comenzi | <ul style="list-style-type: none"> Opriti mașina de la butonul ON/OFF, porniți-o din nou după aproximativ un minut și resetați programul. Ștecherul nu este introdus corect în priza de curent Ușa mașinii nu este corect închisă. |
| Ușa nu se închide | <ul style="list-style-type: none"> Verificați ca coșurile sunt introduse până la capăt. Încuietoarea nu funcționează; împingeți energic ușa până când auziți "clic". |
| Mașina de spălat vase nu evacuează apa. | <ul style="list-style-type: none"> Programul de spălare nu s-a încheiat încă. Furtunul de evacuare a apei este îndoit (<i>a se consulta capitolul Instalare</i>). Canalul de scurgere este înfundat. Filtrul este înfundat de resturi de alimente. Verificați înălțimea furtunului. |
| Mașina de spălat vase face zgomot. | <ul style="list-style-type: none"> Vasele se lovesc unele de altele sau de pulverizatoare. Amplasați corect vasele și verificați dacă pulverizatoarele au loc suficient pentru a se putea roti Prezența excesivă a spumei: detergentul nu a fost corect dozat sau nu corespunde utilizării în mașina de spălat vase. (<i>vezi capitolul Detergentul și folosirea mașinii de spălat vase</i>). Nu prespălați vasele. |
| Pe vase și pahare există depuneri de calcar sau o peliculă albă. | <ul style="list-style-type: none"> Lipsește sarea de dedurizare. Reglarea durtății apei nu este corectă; măriți valorile. (<i>vezi capitolul Sare de dedurizare și Agent de limpezire</i>). Capacul rezervorului de sare nu este bine închis. Agentul de limpezire s-a consumat sau a fost insuficient dozat. |
| Pe vase și pahare există dăre sau urme albastrii. | <ul style="list-style-type: none"> Agentul de limpezire a fost dozat în mod excesiv. |
| Vasele nu sunt uscate. | <ul style="list-style-type: none"> A fost selectat un program fără uscare. Agentul de limpezire s-a consumat (<i>vezi capitolul Sare de dedurizare și Agent de limpezire</i>). Reglarea agentului de strălucire nu este corectă. Vasele sunt din material antiaderent sau din plastic; este normală prezența picăturilor de apă. |
| Vasele nu sunt curate. | <ul style="list-style-type: none"> Vasele nu sunt așezate corect. Pulverizatoarele nu au loc suficient pentru a se putea roti, blocate de vase Programul de spălare este prea slab (<i>a se consulta capitolul Programe</i>). Prezența excesivă a spumei: detergentul nu a fost corect dozat sau nu corespunde utilizării în mașina de spălat vase. (<i>vezi capitolul Detergentul și folosirea mașinii de spălat vase</i>). Capacul rezervorului cu agent de limpezire nu a fost corect închis. Filtrul este murdar sau înfundat (<i>a se consulta capitolul Întreținerea și îngrijirea mașinii</i>). Lipsește sarea de dedurizare (<i>vezi capitolul Sare de dedurizare și Agent de limpezire</i>). Verificați înălțimea vaselor în coș. Orificiile de pe brațele de pulverizare sunt înfundate. |
| Mașina de spălat vase nu se alimentează cu apă (este blocată, indicatoarele luminează intermitent). | <ul style="list-style-type: none"> Nu există apă în rețeaua de alimentare sau robinetul este închis. Furtunul de alimentare cu apă este îndoit (<i>a se consulta capitolul Instalare</i>). Filtrele sunt înfundate; trebuie să fie curățate. (<i>a se consulta capitolul Întreținerea și îngrijirea</i>). Evacuarea este înfundată; trebuie să fie curățată După ce ați efectuat operațiunile de verificare și curățare, opriți și porniți mașina de spăla vase și porniți un ciclu nou de spălare. Dacă problema persistă, închideți robinetul de apă, scoateți din priză și contactați centrul de asistență. |

* Prezent numai la anumite modele.