

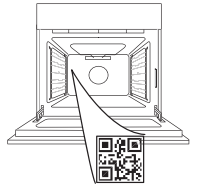

THANK YOU FOR BUYING A WHIRLPOOL PRODUCT

In order to receive a more complete assistance, please register your product on www.whirlpool.eu/register

PLEASE SCAN THE QR CODE ON YOUR APPLIANCE IN ORDER TO REACH MORE INFORMATION



Before using the appliance carefully read the Safety Instruction.

PRODUCT DESCRIPTION

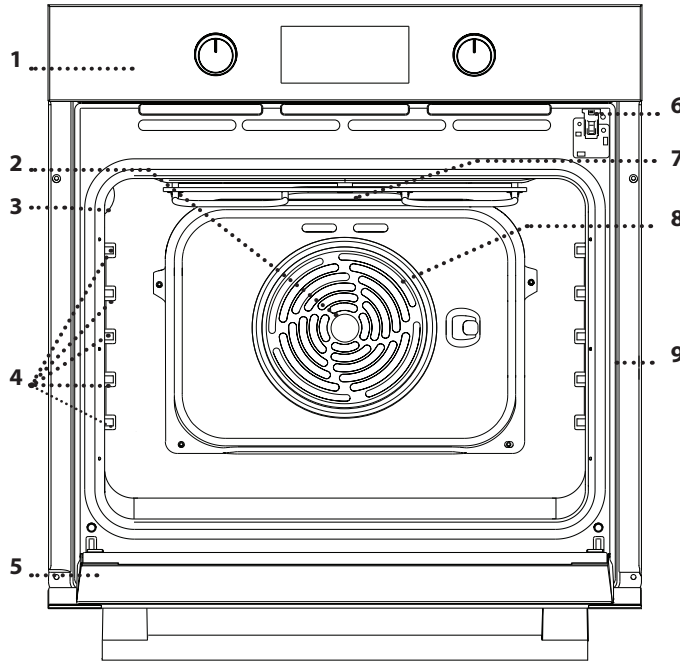

1. Control panel
2. Fan
3. Lamp
4. Shelf guides (the level is indicated on the wall of the cooking compartment)
5. Door
6. Door lock (locks the door while automatic cleaning is in progress and afterwards)
7. Top heating element/grill
8. Circular heating element (not visible)
9. Identification plate (do not remove)

CONTROL PANEL DESCRIPTION

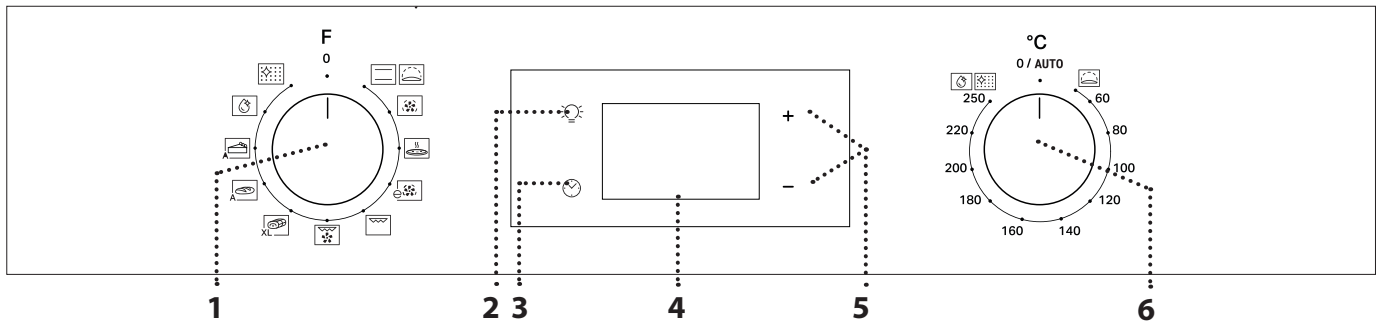

1. SELECTION KNOB

For switching the oven on by selecting a function. Turn to the 0 position to switch the oven off.

2. LIGHT

With the oven switched on, press  to turn the oven compartment lamp on or off.

3. SETTING THE TIME

For accessing the cooking time settings, delayed start and timer. For displaying the time when the oven is off.

4. DISPLAY

5. ADJUSTMENT BUTTONS

For changing the cooking time settings.

6. THERMOSTAT KNOB

Turn to select the temperature you require when activating manual functions.

Please note: Type of knob may vary from model type. If the knobs are push-activated, push down on the center of the knob to release it from seating.

ACCESSORIES

WIRE SHELF

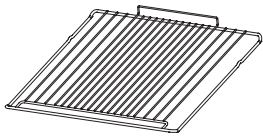

Use to cook food or as a support for pans, cake tins and other ovenproof items of cookware.

DRIP TRAY *

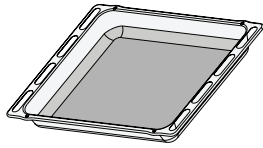

Use as an oven tray for cooking meat, fish, vegetables, focaccia, etc. or position underneath the wire shelf to collect cooking juices.

BAKING TRAY *

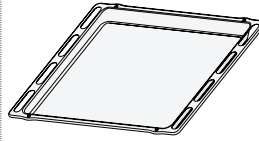

Use for cooking all bread and pastry products, but also for roasts, fish en papillote, etc.

SLIDING RUNNERS *

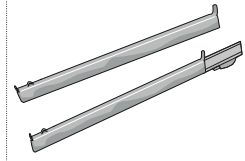

To facilitate inserting or removing accessories.

* Available only on certain models

The number and the type of accessories may vary depending on which model is purchased.

Other accessories can be purchased separately from the After-sales Service.

INSERTING THE WIRE SHELF AND OTHER ACCESSORIES

Insert the wire shelf onto the level you require by holding it tilted slightly upwards and resting the raised rear side (pointing upwards) down first.

Then slide it horizontally along the runners as far as possible.

Other accessories, like the baking tray, are to be inserted horizontally, letting them slide on the runners.

SLIDING SHELVES AND SHELF GUIDES

Before using the oven remove the protective tape [a] and then remove the protective foil [b] from the sliding runners.

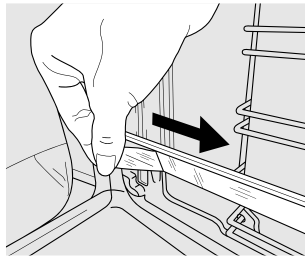
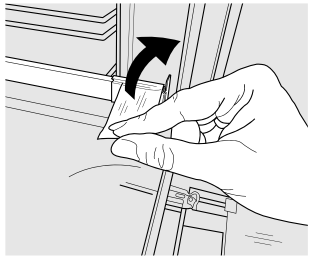

REMOVING THE SLIDING RUNNERS [c]

Pull the lower part of the sliding runner to uncouple the lower hooks (1) and pull the the sliding runners upwards, removing them from the upper hooks (2).

REFITTING THE SLIDING RUNNERS [d]

Hook the upper hooks on the shelf guides (1) then press the lower part of the sliding runners against the shelf guides, until the lower hooks are clicking (2).

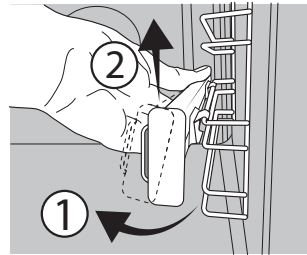

[c]

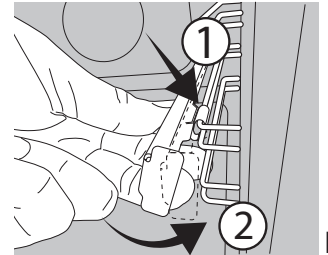

[d]

REMOVING AND REFITTING THE SHELF GUIDES

1. To remove the shelf guides, firmly grip the external part of the guide, and pull it towards you to extract the support and the two internal pins from the lodging.
2. To reposition the shelf guides, position them near the cavity and initially insert the two pins into their lodgings. Next, position the external part near its lodging, insert the support, and firmly press towards the wall of the cavity to make sure the shelf guide is properly secured.

FUNCTIONS

CONVENTIONAL

For cooking any kind of dish on one shelf only.

RISING

For helping sweet or savoury dough to rise effectively. Turn the *thermostat knob* to the icon to activate this function.

FORCED AIR

For cooking different foods that require the same cooking temperature on several shelves (maximum three) at the same time. This function can be used to cook different foods without odours being transferred from one food to another.

PIZZA

For baking different types and sizes of pizza and bread. It is a good idea to swap the position of the baking trays halfway through cooking.

ECO FORCED AIR

For cooking roasts and stuffed roasting joints on a single shelf. Food is prevented from drying out excessively by gentle, intermittent air circulation. When this ECO function is in use, the light will remain switched off during cooking but can be switched on again by pressing .

GRILL

For grilling steaks, kebabs and sausages, cooking vegetables au gratin or toasting bread. When grilling meat, we recommend using a dripping pan to collect the cooking juices: position the pan on any of the levels below the wire shelf and add 200 ml of drinking water.

TURBO GRILL

For roasting large joints of meat (legs, roast beef, chicken). We recommend using a dripping pan to collect the cooking juices: position the pan on any of the levels below the wire shelf and add 200 ml of drinking water.

MAXI COOKING

For cooking large joints of meat (above 2.5kg). We recommend turning the meat over during cooking to ensure that both sides brown evenly. We also recommend basting the joint every so often to prevent it from drying out excessively.

BREAD AUTO

This function automatically selects the ideal temperature and baking time for bread. For best results, carefully follow the recipe. Activate the function when the oven is cold. Thermostat knob needs to remain in 0 / AUTO position as the temperature is set automatically by the function.

PASTRY AUTO

This function automatically selects the ideal temperature and baking time for cakes. Activate the function when the oven is cold. Thermostat knob needs to remain in 0 / AUTO position as the temperature is set automatically by the function.

FLEXI CLEAN PACK

SMARTCLEAN



The action of the steam released during this special low-temperature cleaning cycle allows dirt and food residues to be removed with ease. To activate the "Smart Clean" cleaning function pour 100-120ml of drinking water into the bottom of the oven then turn the selection knob and the thermostat knob to the  icon. It is best to use the function for 35'. The position of the icon does not correspond to the temperature reached during the cleaning.

AUTOMATIC CLEANING - PYRO



For eliminating cooking spatters using a cycle at very high temperature. To activate this function move thermostat knob to . The position of the icon does not correspond to the real temperature reached during the cleaning cycle.

FIRST TIME USE

1. SETTING THE TIME

You will need to set the time when you switch on the appliance for the first time: Press  until the  icon and the two digits for the hour start flashing on the display.



Use **+** or **-** to set the hour and press  to confirm. The two digits for the minutes will start flashing. Use **+** or **-** to set the minutes and press  to confirm.

Please note: When the  icon is flashing, for example following lengthy power outages, you will need to reset the time.

2. SET THE POWER CONSUMPTION

By default the oven is programmed to work at a power higher than 3kW (Hi). To operate the oven at a power that is compatible with a domestic power supply less than 2,9 kW (Lo), you will need to change the settings. To go to the change menu, turn the *selection knob* to , then turn it back to 0.

Press and hold **+** and **-** for five seconds immediately afterwards.



Use **+** or **-** to change the setting, then press and hold  for at least two seconds to confirm.

3. HEAT THE OVEN

A new oven may release odours that have been left behind during manufacturing: this is completely normal.

Before starting to cook food, we therefore recommend heating the oven with it empty in order to remove any possible odours.

Remove any protective cardboard or transparent film from the oven and remove any accessories from inside it.

Heat the oven to 250 °C for about one hour. The oven must be empty during this time.

Please note: It is advisable to air the room after using the appliance for the first time.

DAILY USE

1. SELECT A FUNCTION

To select a function, turn the *selection knob* to the symbol for the function you require: the display will light up and an audible signal will sound.



2. ACTIVATE A FUNCTION

MANUAL

To start the function you have selected, turn the *thermostat knob* to set the temperature you require.

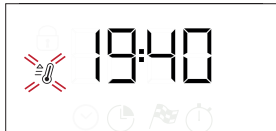

Please note: During cooking you can change the function by turning the selection knob or adjust the temperature by turning the thermostat knob. The function will not start if the thermostat knob will be on **0 / AUTO** position. You can set the cooking time, cooking end time (only if you set a cooking time) and a timer.

RISING

To start the "Rising" function, turn the *thermostat knob* to Rising position (40 deg) and put function knob in Conventional position; if the oven is set to a different temperature, the function will not start.

Please note: You can set the cooking time, cooking end time (only if you set a cooking time) and a timer.

3. PREHEATING AND RESIDUAL HEAT

Once the function starts, an audible signal and a flashing icon  on the display indicate that the preheating phase has been activated.

At the end of this phase, an audible signal and the fixed icon  on the display will indicate that the oven has reached the set temperature: at this point, place the food inside and proceed with cooking.

Please note: Placing the food in the oven before preheating has finished may have an adverse effect on the final cooking result.



After cooking and with the function deactivated, the icon  may continue to remain visible on the display even after the cooling fan has switched off to indicate that there is residual heat in the compartment.

Please note: The time after which the icon switches off varies because it depends on a series of factors such as ambient temperature and function used. In any case, the product should be considered to be off when the pointer on the selection knob is at "0".

4. PROGRAMMING COOKING



You will need to select a function before you can start programming cooking.

DURATION



Keep pressing  until the  icon and "00:00" start flashing on the display.



Use **+** or **-** to set the cooking time you require, then press  to confirm. Activate the function by turning the *thermostat knob* to the temperature you require: an audible signal will sound and the display will indicate that cooking is complete.

Please note: To cancel the cooking time you have set, keep pressing  until the  icon starts flashing on the display, then use **-** to reset the cooking time to "00:00". This cooking time includes a preheating phase.

PROGRAMMING THE END COOKING TIME/ DELAYED START

After a cooking time has been set, starting the function can be delayed by programming its end time: press  until the  icon and the current time start flashing on the display.



Use **+** or **-** to set the time you want cooking to end and press  to confirm. Activate the function by turning the *thermostat knob* to the temperature you require: the function will remain paused until it starts automatically after the period of time that has been calculated in order for cooking to finish at the time you have set.

Please note: To cancel the setting, switch the oven off by turning the *selection knob* to the 0 position.

Delay to start functionality is not available for Grill and Turbo Grill functions.

END OF COOKING

An audible signal will sound and the display will indicate that the function has finished.





Turn the *selection knob* to select a different function or to **0** to switch the oven off.

Please note: If the timer is active, the display will show "END" alternately with the remaining time.



5. SETTING THE TIMER

This option does not interrupt or program cooking but allows you to use the display as a timer, either during while a function is active or when the oven is off.

Keep pressing  until the  and "00:00" icon and "00:00" start flashing on the display.



Use **+** or **-** to set the time you require and press  to confirm. An audible signal will sound once the timer has finished counting down the selected time.

Notes: To cancel the timer, keep pressing  until the  icon starts flashing, then use **-** to reset the time to "00:00".

6. AUTOMATIC CLEANING FUNCTION – PYRO

Do not touch the oven during the Pyro cycle. Keep children and animals away from the oven during and after (until the room has finished airing) running the Pyro cycle.

Remove all accessories - including shelf guides - from the oven before activating the function. If the oven is installed below a hob, make sure that all the burners or electric hotplates are switched off while running the selfcleaning cycle.

For optimum cleaning results, remove the worst soiling with a damp sponge before using the Pyro function.

Avoid activating the pyro cycle cleaning in the presence of limescale residues.













































































We recommend only running the Pyro function if the appliance contains heavy soiling or gives off bad odours during cooking.











To activate the automatic cleaning function, turn the *selection knob* and the *thermostat knob* to the  icon. The function will be activated automatically, the door locked and the light inside the oven switched off: The display will show the time remaining to the end, alternating with "Pyro".



Once the cycle has been completed, the door remains locked until the temperature inside the oven has returned to a safe level. Air the room during and after running the Pyro cycle.

COOKING TABLE

RECIPE	FUNCTION	PREHEAT	TEMPERATURE (°C)	DURATION (Min)	LEVEL AND ACCESSORIES
Leavened cakes		Yes	170	30 - 50	
		Yes	160	30 - 50	
		Yes	160	40 - 60	 
Filled cake (cheese cake, strudel, fruit pie)		Yes	160 - 200	35 - 90	
		Yes	160 - 200	40 - 90	 
Biscuits / tartlets		Yes	160	25 - 35	
		Yes	160	25 - 35	
		Yes	150	35 - 45	 
Choux buns		Yes	180 - 210	30 - 40	
		Yes	180 - 200	35 - 45	 
		Yes	180 - 200	35 - 45	  
Meringues		Yes	90	150 - 200	
		Yes	90	140 - 200	 
		Yes	90	140 - 200	  
Pizza / Focaccia		Yes	190 - 250	15 - 50	
		Yes	190 - 250	20 - 50	 
Frozen pizza		Yes	250	10 - 20	
		Yes	230-250	10 - 25	 
Salty cakes (vegetable pie, quiche)		Yes	180 - 200	40 - 55	
		Yes	180 - 200	45 - 60	 
		Yes	180 - 200	45 - 60	  
Vols-au-vents / puff pastry crackers		Yes	190 - 200	20 - 30	
		Yes	180 - 190	20 - 40	 
		Yes	180 - 190	20 - 40	  
Lasagne / baked pasta / cannelloni / flans		Yes	190 - 200	45 - 65	
Lamb / veal / beef / meat 1 kg		Yes	190 - 200	80 - 110	
Roast pork with crackling 2 kg		Yes	180 - 190	110 - 150	
Chicken / rabbit / duck 1 kg		Yes	200 - 230	50 - 100	
Turkey / goose 3 kg		-	190 - 200	100 - 160	
Baked fish / en papillote (fillets, whole)		Yes	170 - 190	30 - 45	

ACCESSORIES	 Wire shelf	 Baking dish on the wire shelf	 Baking tray/Drip tray or baking dish on the wire shelf	 Drip tray / Baking tray	 Drip tray / Baking tray with 200 ml of water	
FUNCTIONS	 Conventional	 Forced air	 Pizza	 Grill	 Turbo grill	 Eco forced air

RECIPE	FUNCTION	PREHEAT	TEMPERATURE (°C)	DURATION (Min)	LEVEL AND ACCESSORIES
Stuffed vegetables (tomatoes, courgettes, aubergines)		Yes	180 - 200	50 - 70	3
Toasted bread		5'	250	2 - 6	5
Fish fillets / slices		-	230 - 250	15 - 30 *	4 3
Sausages / kebabs / spare ribs / hamburgers		-	250	15 - 30 *	5 4
Roast chicken 1-1.3 kg		Yes	200 - 220	55 - 70 **	2 1
Roast beef rare 1 kg		Yes	200 - 210	35 - 50 **	3
Leg of lamb / knuckle		Yes	200 - 210	60 - 90 **	3
Roast potatoes		Yes	200 - 210	35 - 55	2
Vegetable gratin		-	200 - 210	25 - 55	3
Meat and potatoes		Yes	190 - 200	45 - 100 ***	4 1
Fish and vegetables		Yes	180	30 - 50 ***	4 2
Lasagne and meat		Yes	200	50 - 100 ***	4 1
Complete meal: fruit tart (level 5) / lasagne (level 3) / meat (level 1)		Yes	180 - 190	40 - 120 ***	5 3 1
Roast meat / stuffed roasting joints		-	170 - 180	100 - 150	3

* Turn food halfway through cooking

** Turn food two thirds of the way through cooking (if necessary).

*** Estimated length of time: dishes can be removed from the oven at different times depending on personal preference.

ACCESSORIES	 Wire shelf	 Baking dish on the wire shelf	 Baking tray/Drip tray or baking dish on the wire shelf	 Drip tray / Baking tray	 Drip tray / Baking tray with 200 ml of water	
FUNCTIONS	 Conventional	 Forced air	 Pizza	 Grill	 Turbo grill	 Eco forced air

CLEANING AND MAINTENANCE

Make sure that the oven has cooled down before carrying out any maintenance or cleaning.

Do not use steam cleaners.

Do not use wire wool, abrasive scourers or abrasive/corrosive cleaning agents, as these could damage the surfaces of the appliance.

Wear protective gloves.

The oven must be disconnected from the mains before carrying out any kind of maintenance work.

EXTERIOR SURFACES

Clean the surfaces with a damp microfibre cloth. If they are very dirty, add a few drops of pH-neutral detergent. Finish off with a dry cloth.

Do not use corrosive or abrasive detergents. If any of these products inadvertently comes into contact with the surfaces of the appliance, clean immediately with a damp microfibre cloth.

INTERIOR SURFACES

• After every use, leave the oven to cool and then clean it, preferably while it is still warm, to remove any deposits or stains caused by food residues. To dry any condensation that has formed as a result of cooking foods with a high water content, leave the oven to cool completely and then wipe it with a cloth or sponge.

• If there is stubborn dirt on the interior surfaces, we recommend running the automatic cleaning function for optimal cleaning results. Avoid activating the pyrolytic cycle cleaning in the presence of limescale residues. Before activating, perform limescale cleaning as described above.

• The door can be easily removed and refitted to facilitate cleaning of the glass.

• Clean the glass in the door with a suitable liquid detergent.

ACCESSORIES

Soak the accessories in a washing-up liquid solution after use, handling them with oven gloves if they are still hot. Food residues can be removed using a washing-up brush or a sponge.

REMOVING AND REFITTING THE DOOR

1. To remove the door, open it fully and lower the catches until they are in the unlock position.

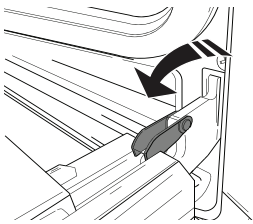

2. Close the door as much as you can.

Take a firm hold of the door with both hands – do not hold it by the handle.

Simply remove the door by continuing to close it while pulling it upwards (a) at the same time until it is released from its seating (b).

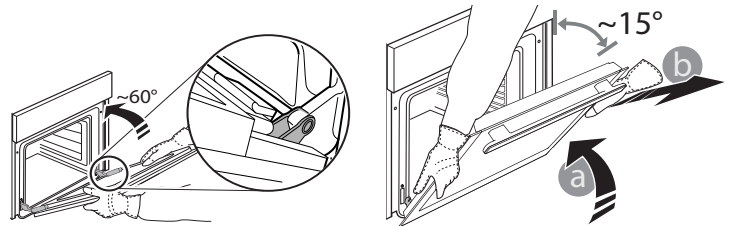

Put the door to one side, resting it on a soft surface.

3. Refit the door by moving it towards the oven, aligning the hooks of the hinges with their seating and securing the upper part onto its seating.

4. Lower the door and then open it fully.

Lower the catches into their original position: make sure that you lower them down completely.

5. Try closing the door and check to make sure that it lines up with the control panel. If it does not, repeat the steps above.

REPLACING THE LAMP

1. Disconnect the oven from the power supply.

2. Unscrew the cover from the light, replace the bulb and screw the cover back on the light.

3. Reconnect the oven to the power supply.

Please note: Use 25 W/230 V type G9, T300 °C halogen lamps. The bulb used in the product is specifically designed for domestic appliances and is not suitable for general room lighting within the home (EC Regulation 244/2009).

Light bulbs are available from our After-sales Service. - Do not handle bulbs with your bare hands as your fingerprints could damage them. Do not use the oven until the light cover has been refitted.

CLEANING OF THE DOOR GLASS

1. After removing the door and resting it on a soft surface with the handle downwards, simultaneously press the two retaining clips and remove the upper edge of the door by pulling it towards you.

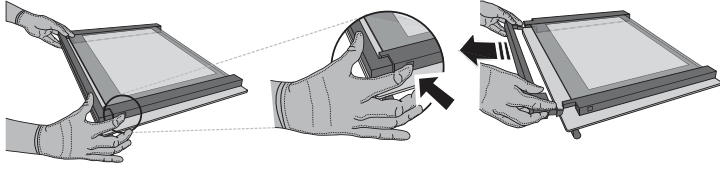

2. Lift and firmly hold the inner glass with both hands, remove it and place it on a soft surface before cleaning it.

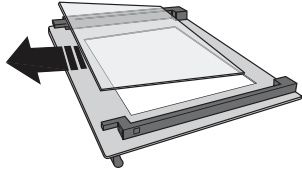

3. Refit the intermediate pane (marked with "1R") before refitting the inside pane: To position the panes of glass correctly, make sure that the "R" mark can be seen in the left-hand corner. First insert the long side of the glass marked "R" into the support seats, then lower it into position. Repeat this procedure for both panes of glass.

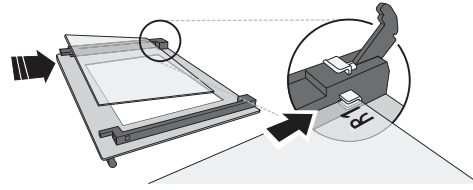

4. Refit the upper edge: A click will indicate correct positioning. Make sure the seal is secure before refitting the door.

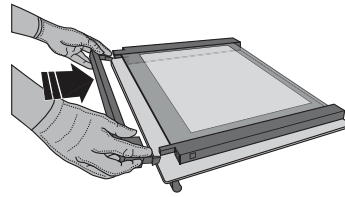

DOOR LOCK DEVICE*

When keeping door lock installed, door must be manually closed. To open the door with the door lock device (see Fig. 1).

The door safety device can be removed by following the sequence of images (see Fig. 2).

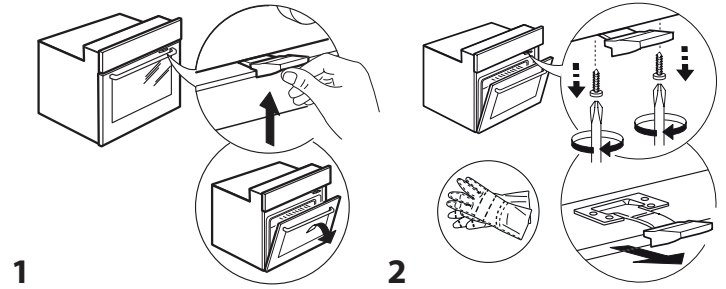

TROUBLESHOOTING

PROBLEM	POSSIBLE CAUSE	SOLUTION
The oven is not working.	Power cut. Disconnection from the mains.	Check for the presence of mains electrical power and whether the oven is connected to the electricity supply. Turn off the oven and restart it to see if the fault persists.
The display shows the letter "F" followed by a number or letter.	Oven failure.	Contact your nearest Client After-sales Service Centre and state the number following the letter "F".
The display is showing the message "Hot" and the selected function will not start.	Temperature too high.	Allow the oven to cool down before activating the function. Select a different function.
The display shows unclear text and appears to be broken.	Another language set.	Contact your nearest Client After-sales Service Center.

* Available only on certain models

Policies, standard documentation and additional product information can be found by:

- Using the QR code in your appliance
- Visiting our website docs.whirlpool.eu
- Alternatively, **contact our After-sales Service** (See phone number in the warranty booklet). When contacting our After-sales Service, please state the codes provided on your product's identification plate.

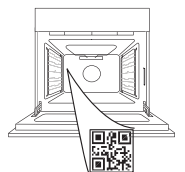

Whirlpool



400011705053



DANKE, DASS SIE SICH FÜR EIN WHIRLPOOL PRODUKT ENTSCHEIDEN HABEN

Für eine umfassendere Unterstützung melden Sie Ihr Produkt bitte unter www.whirlpool.eu/register an

BITTE SCANNEN SIE DEN QR-CODE AUF IHREM GERÄT, UM WEITERE INFORMATIONEN ZU ERHALTEN

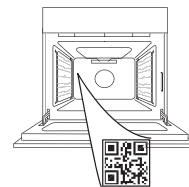

Lesen Sie vor Gebrauch des Geräts die Sicherheitshinweise aufmerksam durch.

PRODUKTBESCHREIBUNG

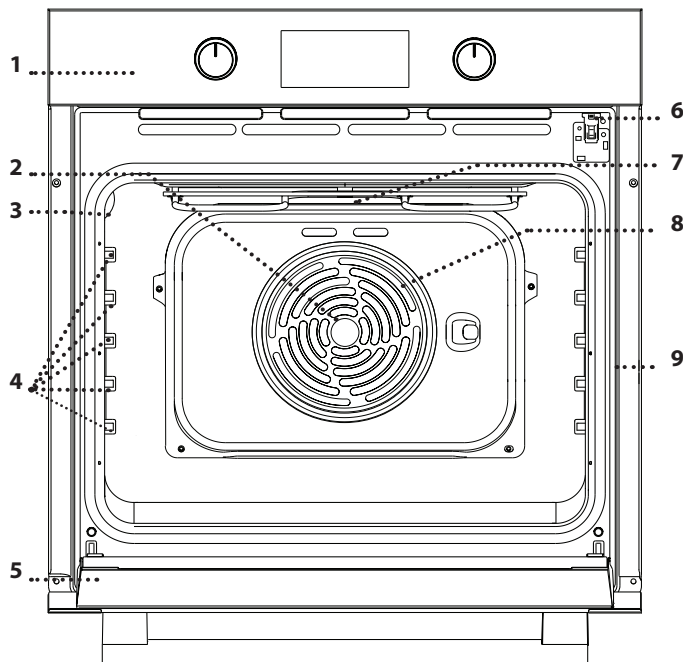

1. Bedienfeld
2. Gebläse
3. Lampe
4. Seitengitter (die Einschubebene wird auf der Wand des Garraums angezeigt)
5. Tür
6. Türverriegelung (verriegelt die Tür während die automatische Reinigung läuft und danach)
7. Oberes Heizelement/Grill
8. Rundes Heizelement (nicht sichtbar)
9. Typenschild (nicht entfernen)

BESCHREIBUNG DES BEDIENFELDES

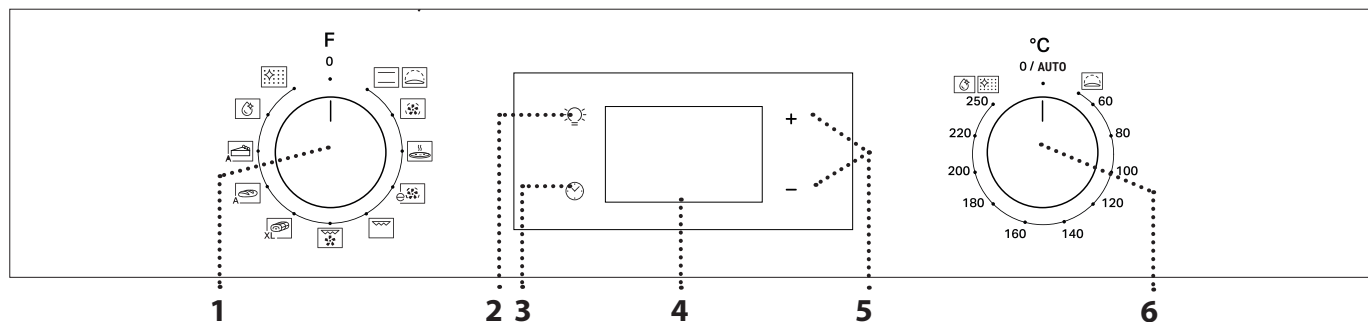

1. AUSWAHLKNOPF

Zum Einschalten des Ofens durch Funktionsauswahl. Auf 0 drehen, um den Ofen auszuschalten.

2. LICHT

Bei eingeschaltetem Ofen  drücken, um die Lampe im Garraum ein- oder auszuschalten.

3. EINSTELLEN DER UHRZEIT

Für den Zugang zu Garzeiteinstellungen, Startverzögerung und Timer. Zur Anzeige der Zeit, wenn der Ofen ausgeschaltet ist.

4. DISPLAY

5. EINSTELLTASTEN

Zum Ändern der Garzeiteinstellungen.

6. THERMOSTATREGLER

Drehen, um die gewünschte Temperatur bei Aktivierung der manuellen Funktionen auszuwählen.

Bitte beachten: Die Art der Regler kann je nach Modell unterschiedlich sein. Wenn die Regler Druckknöpfe sind, den Knopf in der Mitte runter drücken, um ihn aus seinem Sitz zu lösen.

ZUBEHÖR

ROST

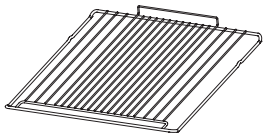

Zum Garen von Speisen oder zum Abstellen von Töpfen, Kuchenformen und anderem ofenfesten Kochgeschirr.

FETTPFANNE *

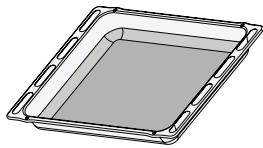

Für die Verwendung als Bräter zum Garen von Fleisch, Fisch, Gemüse, Fladenbrot oder zum Aufsammeln von Garflüssigkeiten bei Positionierung unter dem Rost.

BACKBLECH *

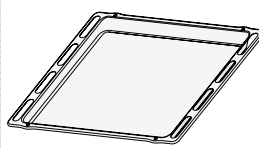

Zum Backen von Bäckerei- und Konditoreierzeugnissen, aber auch für die Zubereitung von Braten, Fisch in der Folie usw.

BACKAUSZÜGE *

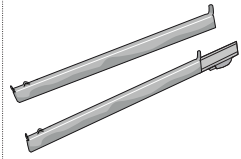

Zum einfachen Einsetzen oder Entfernen von Zubehörteilen.

*nur für bestimmte Modelle erhältlich

Die Anzahl und Art der Zubehörteile kann je nach gekauftem Modell variieren.

Weitere Zubehörteile sind separat über den Kundenservice erhältlich.

DEN ROST UND ANDERE ZUBEHÖRTEILE EINSETZEN

Den Rost auf die gewünschte Ebene einschieben, ihn dabei leicht nach oben gekippt halten und die angehobene hintere Seite (nach oben zeigend) zuerst nach unten legen.

Diesen anschließend horizontal entlang der Schienen so weit wie möglich einschieben.

Weitere Zubehörteile, wie das Backblech, sind horizontal einzusetzen, indem sie auf den Schienen eingeschoben werden.

SCHIEBEROSTE UND SEITENGITTER

Vor Gebrauch des Backofens das Schutzband [a] entfernen und anschließend die Schutzfolie [b] von den Backauszügen.

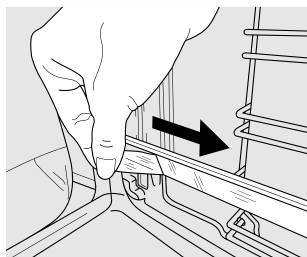
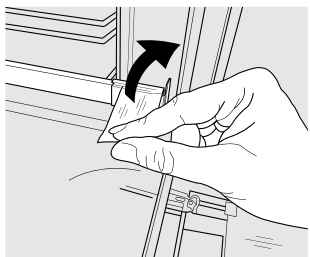

ENTFERNEN DER BACKAUSZÜGE [c]

Ziehen Sie am unteren Teil des Backauszugs, um die unteren Haken (1) auszuhaken. Ziehen Sie die Backauszüge nach oben und entfernen Sie sie aus den oberen Haken (2).

ANBRINGEN DER BACKAUSZÜGE [d]

Haken Sie die oberen Haken an den Seitengittern (1) ein. Drücken Sie dann den unteren Teil der Backauszüge gegen die Seitengitter, bis die unteren Haken einrasten (2).

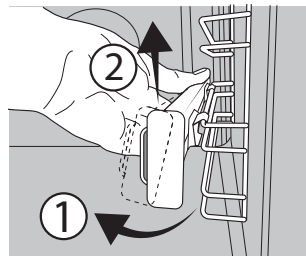

[c]

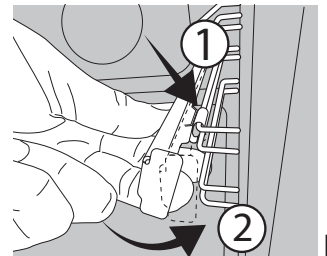

[d]

ENTFERNEN UND ERNEUTES ANBRINGEN DER SEITENGITTER

1. Um die Seitengitter zu entfernen, greifen Sie den äußeren Teil des Gitters fest und ziehen Sie es zu sich hin, um die Halterung und die zwei inneren Stifte aus dem Gehäuse herauszuziehen.
2. Um die Seitengitter wieder anzubringen, positionieren Sie sie in der Nähe des Garraums und führen Sie zunächst die beiden Stifte in ihre Aufnahme ein. Als nächstes positionieren Sie den äußeren Teil in die Nähe seiner Aufnahme, setzen Sie die Halterung ein und drücken Sie fest auf die Wand des Garraums, um sicherzustellen, dass die Seitengitter ordnungsgemäß befestigt ist.

FUNCTIONS (FUNKTIONEN)



OBER- & UNTERHITZE

Zum Garen aller Arten von Gerichten auf nur einer Einschubebene.



AUFGEHEN LASSEN

Für ein effektives Gären von süßen und salzigen Teigen. Den *Thermostatregler* auf das Symbol drehen, um diese Funktion zu aktivieren.



HEISSLUFT

Für gleichzeitiges Garen verschiedener Speisen auf mehreren Ebenen (maximal drei) mit gleicher Gartemperatur. Die Funktion erlaubt das Garen ohne Geschmacksübertragung von einer Speise auf die anderen.



PIZZA

Zum Backen verschiedener Sorten und Formen von Brot und Pizza. Es wird empfohlen, die Position des Backblechs nach der Hälfte der Garzeit zu wechseln.



ECO HEISSLUFT

Zum Garen von Braten und gefüllten Bratenstücken auf einer Einschubebene. Durch eine sanfte, zeitweilige Luftzirkulation wird ein übermäßiges Austrocknen der Speise vermieden. Bei der Verwendung dieser ECO-Funktion bleibt die Beleuchtung während des Garvorgangs ausgeschaltet, aber sie kann durch Drücken der Taste  wieder eingeschaltet werden.



GRILL

Zum Grillen von Steaks, Grillspießen und Bratwürsten, zum Überbacken von Gemüse oder Rösten von Brot.

Beim Grillen von Fleisch wird die Verwendung einer Fettpfanne zum Aufsammeln der Garflüssigkeiten empfohlen: Die Fettpfanne unter eine beliebige Einschubebene unter den Rost stellen und 200 ml Trinkwasser zufügen.



TURBO GRILL (GRILL + HEIßLUFT)

Zum Garen großer Fleischstücke (Keulen, Roastbeef, Hähnchen). Es wird die Verwendung einer Fettpfanne zum Aufsammeln der Garflüssigkeiten empfohlen: Die Fettpfanne unter eine beliebige Einschubebene unter den Rost stellen und 200 ml Trinkwasser zufügen.



MAXI COOKING

Zum Garen von großen Fleischstücken (über 2,5 kg). Es wird empfohlen, das Fleisch während dem Garvorgang zu wenden, um sicherzustellen, dass beide Seiten gleichmäßig gebräunt werden. Es wird außerdem empfohlen, das Fleischstück gelegentlich zu begießen, um ein übermäßiges Austrocknen zu vermeiden.



BROT AUTO

Diese Funktion wählt automatisch die ideale Temperatur und Backzeit für Brot aus. Für optimale Ergebnisse, das Rezept sorgfältig befolgen. Aktivieren Sie die Funktion, wenn der Backofen kalt ist. Der Thermostatregler muss auf 0 / AUTO bleiben, da die Temperatur automatisch durch die Funktion eingestellt wird.



PASTRY AUTO (GEBÄCK AUTO)

Diese Funktion wählt automatisch die ideale Temperatur und Backzeit für Kuchen. Aktivieren Sie die Funktion, wenn der Backofen kalt ist. Der Thermostatregler muss auf 0 / AUTO bleiben, da die Temperatur automatisch durch die Funktion eingestellt wird.

FLEXI CLEAN PACK (FLEXI CLEAN PAKET)



SMARTCLEAN

Der Dampf, der durch dieses spezielle Reinigungsprogramm bei niedriger Temperatur entsteht, ermöglicht das einfache Entfernen von Schmutz und Speiseresten. Zur Aktivierung der „Smart Clean“-Reinigungsfunktion 100 - 120ml Trinkwasser auf den Ofenboden geben, dann den Auswahlknopf und den Thermostatregler auf das Symbol  drehen. Verwenden Sie die Funktion am besten 35 Minuten lang. Die Position des Symbols entspricht nicht der erreichten Temperatur während der Reinigung.





AUTOMATIC CLEANING - PYRO (AUTOMATISCHE REINIGUNG - PYROLYSE)

Um durch das Garen entstandene Verschmutzungen mit einem Zyklus bei hoher Temperatur zu entfernen. Zum Aktivieren dieser Funktion bewegen Sie den Thermostatregler auf .



Die Position des Symbols entspricht nicht der tatsächlich erreichten Temperatur während des Reinigungszyklus.

ERSTER GEBRAUCH

1. EINSTELLEN DER UHRZEIT



Wenn den Ofen zum ersten Mal eingeschaltet wird, muss die Zeit eingestellt werden:  drücken, bis das Symbol  erscheint und die beiden Ziffern für die Stunden auf dem Display zu blinken beginnen.



Mit + oder - die Stunde einstellen und  zur Bestätigung drücken. Die beiden Ziffern für die Minuten beginnen zu blinken. Mit + oder - die Minuten einstellen und  zur Bestätigung drücken.

Bitte beachten: Wenn das Symbol  blinkt, zum Beispiel nach längerem Stromausfall, müssen Sie die Zeit zurückstellen.

2. EINSTELLEN DES STROMVERBRAUCHS

Standardmäßig ist der Ofen für den Betrieb mit einer Leistung von mehr als 3 kW (Hi) programmiert. Um den Ofen bei einer Leistung zu betreiben, die mit einer Haushaltsstromversorgung von weniger als 2,9 kW (Lo) kompatibel ist, müssen die Einstellungen geändert werden. Um zum Änderungsmenü zu gehen, den *Auswahlknopf* auf  drehen, dann zurück auf  drehen.

Halten Sie unmittelbar danach **+** und **-** fünf Sekunden lang gedrückt.

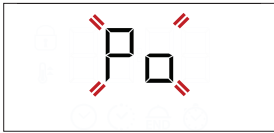

Verwenden Sie **+** oder **-**, um die Einstellung zu ändern. Halten Sie dann  mindestens zwei Sekunden gedrückt, um zu bestätigen.

3. HEAT THE OVEN (AUFHEIZEN DES OFENS)

Ein neuer Ofen kann Gerüche freisetzen, die bei der Herstellung zurückgeblieben sind: Das ist ganz normal.

Vor dem Garen von Speisen wird daher empfohlen, den Ofen in leerem Zustand aufzuheizen, um mögliche Gerüche zu entfernen.

Schutzkarton und Klarsichtfolie aus dem Ofen entfernen und die Zubehöerteile entnehmen.

Den Ofen auf 250° C etwa eine Stunde lang aufheizen. Der Ofen muss während dieser Zeit leer sein.

Bitte beachten: Es wird empfohlen, den Raum nach dem ersten Gebrauch des Geräts zu lüften.

DAILY USE (TÄGLICHER GEBRAUCH)

1. AUSWÄHLEN EINER FUNKTION

Um eine Funktion auszuwählen, den *Auswahlknopf* auf das Symbol für die gewünschte Funktion drehen: die Anzeige leuchtet auf und ein Signalton ertönt.



2. EINE FUNKTION AKTIVIEREN

MANUELL

Um die Funktion zu aktivieren, müssen Sie den *Thermostatregler* auf die gewünschte Temperatur drehen.

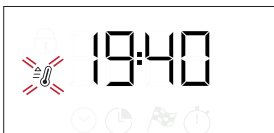

Bitte beachten: Während dem Garen können Sie die Funktion ändern, indem Sie den *Auswahlknopf* drehen oder die Temperatur durch Drehen des *Thermostatreglers* anpassen. Die Funktion startet nicht, wenn der *Thermostatregler* auf **0 / AUTO** steht. Sie können die Garzeit, das Garzeitende (nur wenn eine Garzeit ausgewählt wurde) und einen Timer einstellen.

AUFGEHEN LASSEN

Zum Starten der Funktion "Aufgehen lassen" drehen Sie den *Thermostatregler* auf Aufgehen lassen (40 Grad) und stellen den Funktionsknopf auf Ober- & Unterhitze; Wenn der Ofen auf eine andere Temperatur eingestellt ist, startet die Funktion nicht.

Bitte beachten: Sie können die Garzeit, das Garzeitende (nur wenn eine Garzeit ausgewählt wurde) und einen Timer einstellen.

3. VORHEIZEN UND RESTWÄRME

Sobald die Funktion aktiviert ist, geben ein Signalton und ein blinkendes Symbol  auf der Anzeige an, dass das Vorheizen aktiviert wurde.

Nach dieser Phase, ertönt ein akustisches Signal und das feststehende Symbol  auf dem Display zeigen an, dass der Backofen die eingestellte Temperatur erreicht hat: An diesem Punkt die Speise in den Ofen stellen und den Garvorgang fortsetzen.

Bitte beachten: Wird die Speise in den Ofen gestellt, bevor das Vorheizen beendet ist, kann dies negative Auswirkungen auf das endgültige Garergebnis haben.



Nach dem Garvorgang und bei ausgeschalteter Funktion, kann das Symbol , selbst nachdem sich das Kühlgebläse ausgeschaltet hat, weiter auf dem Display sichtbar bleiben, um die Restwärme im Garraum anzuzeigen.

Bitte beachten: Der Zeitraum, nach dem sich das Symbol ausschaltet, variiert, da dies von einer Reihe von Faktoren wie Raumtemperatur und verwendeter Funktion abhängt. Auf jeden Falls sollte das Gerät als ausgeschaltet betrachtet werden, wenn der Zeiger am *Auswahlknopf* auf „0“ steht.

4. PROGRAMMIERTES GAREN



Vor dem Start des programmierten Garens müssen Sie eine Funktion auswählen.

DURATION (DAUER)



 so lange drücken, bis das Symbol  und „00:00“ auf der Anzeige blinkt.



+ oder **-** zum Einstellen der gewünschten Garzeit verwenden, anschließend  zur Bestätigung drücken. Die Funktion durch Drehen des *Thermostatreglers* auf die gewünschte Temperatur aktivieren: Es ertönt ein akustisches Signal und das Display zeigt an, dass der Garvorgang beendet ist.

Bitte beachten: Um die eingestellte Garzeit zu ändern,  gedrückt halten, bis das Symbol  auf der Anzeige blinkt, dann mit **-** die Garzeit auf „00:00“ zurückstellen. Diese Garzeit enthält eine Vorheizphase.

PROGRAMMIERUNG DES GARZEITENDES/ STARTVERZÖGERUNG

Nachdem die Garzeit eingestellt wurde, kann die Aktivierung der Funktion durch die Programmierung der Abschaltzeit verzögert werden:  drücken, bis das Symbol  und die aktuelle Zeit auf der Anzeige blinken.



+ oder – zum Einstellen der Abschaltzeit verwenden und  zur Bestätigung drücken. Die Funktion durch Drehen des *Thermostatreglers* auf die gewünschte Temperatur aktivieren: Die Funktion ist angehalten, bis sie automatisch nach der berechneten Zeit startet, damit der Garvorgang zur eingestellten Zeit endet.

Bitte beachten: Um die Einstellung abzubrechen, den *Auswahlknopf* auf 0 drehen, um den Ofen auszuschalten.

Die Startvorwahl zum Starten der Funktion ist für Grill- und Turbo Grill-Funktionen nicht verfügbar.

END OF COOKING (ENDE DES GARVORGANGS)

Es ertönt ein akustisches Signal und das Display zeigt an, dass die Funktion beendet ist.





Den *Auswahlknopf* drehen, um eine andere Funktion auszuwählen, oder auf 0 drehen, um den Ofen auszuschalten.

Bitte beachten: Wenn der Timer aktiviert ist, zeigt die Anzeige abwechselnd „END“ und die verbleibende Zeit an.



5. TIMER EINSTELLEN

Diese Option unterbricht oder programmiert nicht das Garen, aber ermöglicht es Ihnen die Anzeige als Timer zu verwenden, sowohl wenn eine Funktion aktiviert ist als auch bei ausgeschaltetem Ofen.

 solange drücken, bis das  und das Symbol  „00:00“ und „00:00“ auf der Anzeige blinken.



+ oder – zum Einstellen der gewünschten Zeit verwenden und  zur Bestätigung drücken. Es ertönt ein akustisches Signal, sobald der Timer das Rückzählen der ausgewählten Zeit beendet hat.

Hinweise: Um den Timer abzubrechen,  gedrückt halten, bis das Symbol  zu blinken beginnt, dann mit – die Zeit auf „00:00“ zurückstellen.

6. AUTOMATISCHE REINIGUNGSFUNKTION – PYROLYSE

Den Backofen während des Pyrolysezyklus nicht berühren.

Kinder und Tiere während und nach dem Pyrolysezyklus (bis die Belüftung des Raums abgeschlossen ist) vom Ofen entfernt halten.

Vor dem Ausführen der Pyrolysefunktion alle Zubehörteile – einschließlich der Seitengitter – aus dem Ofen entfernen. Falls der Backofen unter einer Kochfläche installiert ist, darauf achten, dass während der Selbstreinigung alle Gasflammen oder elektrischen Kochplatten ausgeschaltet sind.

Für optimale Reinigungsergebnisse, hartnäckige Verschmutzungen vor der Verwendung der Pyrolysefunktion mit einem feuchten Schwamm entfernen.

Starten Sie die Pyrolysefunktion nicht, wenn Kalkablagerungen vorhanden sind.

Wir empfehlen, die Pyrolysefunktion nur bei starker Verschmutzung des Ofens durchzuführen oder wenn dieser während des Garvorgangs schlechte Gerüche freisetzt.

Zum Aktivieren der automatischen Reinigungsfunktion drehen Sie den *Auswahlknopf* und den *Thermostatregler* auf das Symbol . Die Funktion wird automatisch aktiviert, die Tür verriegelt und das Licht im Garraum ausgeschaltet: Das Display zeigt die verbleibende Zeit bis zum Ende im Wechsel mit „Pyro“.



Wenn das Programm fertig ist, bleibt die Tür gesperrt, bis die Temperatur im Gerät auf ein sicheres Niveau gesunken ist. Den Raum während und nach dem Pyrolysezyklus lüften.

GARTABELLE

REZEPT	FUNKTION	VORHEIZEN	TEMPERATUR (°C)	DAUER (Min)	EINSCHUBEBENE UND ZUBEHÖRTEILE
Hefekuchen		Ja	170	30 – 50	2
		Ja	160	30 – 50	2
		Ja	160	40 – 60	4 1
Gefüllter Kuchen (Käsekuchen, Strudel, Obstkuchen)		Ja	160–200	35 – 90	2
		Ja	160–200	40 - 90	4 2
Plätzchen (Kekse), Törtchen		Ja	160	25 – 35	3
		Ja	160	25 – 35	3
		Ja	150	35 – 45	4 2
Beignets		Ja	180 - 210	30 – 40	3
		Ja	180 – 200	35 – 45	4 2
		Ja	180 – 200	35 – 45	5 3 1
Meringues (Meringen)		Ja	90	150 - 200	3
		Ja	90	140 - 200	4 2
		Ja	90	140 - 200	5 3 1
Pizza / Fladenbrot		Ja	190 – 250	15 – 50	1 / 2
		Ja	190 – 250	20 – 50	4 2
Tiefkühlpizza		Ja	250	10 – 20	3
		Ja	230 - 250	10 – 25	4 2
Pikante Kuchen (Gemüsetorte, Quiche Lorraine)		Ja	180 – 200	40 - 55	3
		Ja	180 – 200	45 – 60	4 2
		Ja	180 – 200	45 – 60	5 3 1
Blätterteigtörtchen/salziges Blätterteiggebäck		Ja	190 – 200	20 – 30	3
		Ja	180 – 190	20 – 40	4 2
		Ja	180 – 190	20 – 40	5 3 1
Lasagne/überbackene Pasta/ Cannelloni /Aufläufe		Ja	190 – 200	45 – 65	2
Lamm / Kalb / Rind / Fleisch 1 kg		Ja	190 – 200	80 – 110	3
Schweinebraten mit Kruste 2 kg		Ja	180 – 190	110 – 150	3

ZUBEHÖR					
	Rost	Backform auf Rost	Backblech / Fettpfanne oder Backform auf Rost	Fettpfanne / Backblech	Fettpfanne / Backblech mit 200 ml Wasser

FUNCTIONS (FUNKTIONEN)						
	Ober-/Unterhitze	Heißluft	Pizza	Grill	Turbo Grill	Eco Heissluft

REZEPT	FUNKTION	VORHEIZEN	TEMPERATUR (°C)	DAUER (Min)	EINSCHUBEBENE UND ZUBEHÖRTEILE
Hähnchen/Kaninchen/Ente 1 kg		Ja	200 – 230	50 – 100	2
Truthahn / Gans 3 kg		–	190 – 200	100 - 160	2
Fisch gebacken/in Folie (Filets, ganz)		Ja	170 – 190	30 – 45	2
Gefülltes Gemüse (Tomaten, Zucchini, Auberginen)		Ja	180 – 200	50 – 70	3
Getoastetes Brot		5'	250	2 – 6	5
Fischfilets/Scheiben		–	230 - 250	15 - 30 *	4 3
Würstchen / Fleischspieße / Rippchen / Hamburger		–	250	15 - 30 *	5 4
Brathähnchen 1-1,3 kg		Ja	200 – 220	55 - 70 **	2 1
Roastbeef englisch 1 kg		Ja	200 – 210	35 - 50 **	3
Lammkeule, Haxe		Ja	200 – 210	60 - 90 **	3
Bratkartoffeln		Ja	200 – 210	35 – 55	2
Gemüsegratin		–	200 – 210	25 - 55	3
Fleisch und Kartoffeln		Ja	190 – 200	45 - 100 ***	4 1
Fisch und Gemüse		Ja	180	30 - 50 ***	4 2
Lasagne und Fleisch		Ja	200	50 - 100 ***	4 1
Komplette Mahlzeit: Obsttorte (Einschubebene 5)/ Lasagne (Einschubebene 3)/Fleisch (Einschubebene 1)		Ja	180 – 190	40 – 120 ***	5 3 1
Braten/gefüllte Bratenstücke		–	170 – 180	100 - 150	3

* Das Gargut nach halber Garzeit wenden

**Das Gargut nach zwei Dritteln der Garzeit wenden (bei Bedarf).

*** Voraussichtliche Zeitdauer: Je nach persönlichen Vorlieben können die Speisen zu verschiedenen Zeitpunkten aus dem Ofen genommen werden.

ZUBEHÖR	Rost	Backform auf Rost	Backblech / Fettpfanne oder Backform auf Rost	Fettpfanne / Backblech	Fettpfanne / Backblech mit 200 ml Wasser	
FUNCTIONS (FUNKTIONEN)	Ober-/Unterhitze	Heißluft	Pizza	Grill	Turbo Grill	Eco Heißluft

REINIGUNG UND PFLEGE

Vor dem Ausführen beliebiger Wartungs- oder Reinigungsarbeiten sicherstellen, dass der Ofen abgekühlt ist.
Keine Dampfreiniger verwenden.

Keine Stahlwolle, Scheuermittel oder aggressive/ätzende Reinigungsmittel verwenden, da diese die Flächen des Gerätes beschädigen können.

Schutzhandschuhe tragen.
Vor dem Ausführen beliebiger Wartungsarbeiten muss der Ofen von der Stromversorgung getrennt sein.

AUSSENFLÄCHEN

Reinigen Sie die Flächen mit einem feuchten Mikrofasertuch. Sollten sie stark verschmutzt sein, einige Tropfen von pH-neutralem Reinigungsmittel verwenden. Reiben Sie mit einem trockenen Tuch nach. Verwenden Sie keine korrosiven oder scheuernden Reinigungsmittel. Falls ein solches Mittel versehentlich mit den Flächen des Gerätes in Kontakt kommt, dieses sofort mit einem feuchten Mikrofasertuch reinigen.

INNENFLÄCHEN

• Den Ofen nach jedem Gebrauch abkühlen lassen und anschließend reinigen, vorzugsweise wenn dieser noch warm ist, um durch Speiserückstände verursachte Ablagerungen oder Flecken zu entfernen. Zum Trocknen von Kondenswasser, das sich beim Garen von Speisen mit einem hohen Wassergehalt bildet, den Ofen vollständig abkühlen lassen und anschließend mit einem Tuch oder Schwamm trockenwischen.

- Bei hartnäckigen Verschmutzungen auf den Innenflächen empfehlen wir für optimale Reinigungsergebnisse die Ausführung der automatischen Reinigungsfunktion. Starten Sie die Pyrolysefunktion nicht, wenn Kalkablagerungen vorhanden sind. Entfernen Sie vor dem Starten der Funktion alle Kalkreste, wie oben beschrieben.
- Die Tür kann einfach entfernt und wieder angebracht werden, um die Reinigung des Glases zu erleichtern.
- Das Glas der Backofentür mit einem geeigneten Flüssigreiniger reinigen.

ZUBEHÖR

Die Zubehörteile nach dem Gebrauch in Geschirrspülmittellauge einweichen und Backofenhandschuhe verwenden, solange die Zubehörteile noch heiß sind. Speiserückstände können dann mit einer Spülbürste oder einem Schwamm entfernt werden.

AUSBAU UND ERNEUTES ANBRINGEN DER TÜR

1. Zur Entfernung der Tür, diese vollständig öffnen und die Haken senken, bis sie sich in entriegelter Position befinden.

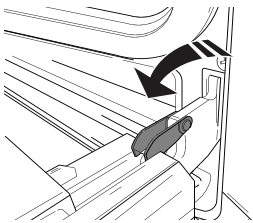

2. Die Tür so weit wie möglich schließen. Die Tür mit beiden Händen festhalten – diese nicht am Griff festhalten.

Die Tür einfach entfernen, indem sie weiter geschlossen und gleichzeitig nach oben (a) gezogen wird, bis sie sich aus ihrem Sitz löst (b).

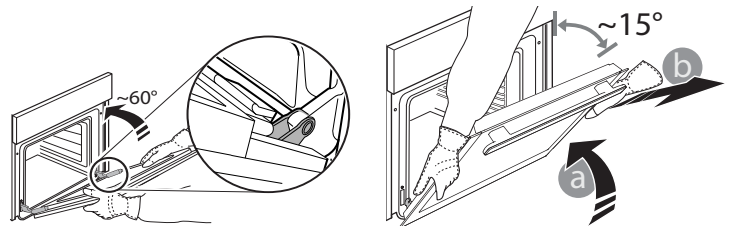

Die Tür seitlich abstellen und auf eine weiche Oberfläche legen.

3. Die Tür erneut anbringen, indem sie zum Ofen geschoben wird und die Haken der Scharniere auf ihre Sitze ausgerichtet werden, den oberen Teil auf seinem Sitz sichern.

4. Die Tür senken und anschließend vollständig öffnen. Die Haken in ihre Ausgangsposition senken: Sicherstellen, dass die Haken vollständig gesenkt werden.

5. Versuchen, die Tür zu schließen und sicherstellen, dass sie auf das Bedienfeld ausgerichtet ist. Ist dies nicht der Fall, die oben aufgeführten Schritte wiederholen.

AUSWECHSELN DER LAMPE

1. Trennen Sie den Ofen von der Stromversorgung.
2. Die Abdeckung von der Beleuchtung abschrauben, die Lampe ersetzen und die Abdeckung erneut an der Beleuchtung festschrauben.
3. Schließen Sie den Ofen wieder an das Stromnetz an.

Bitte beachten: Halogenlampen des Typs 25W/230, G9 und T300°C verwenden. Die im Gerät verwendete Lampe ist speziell für Elektrogeräte konzipiert und ist nicht für die Beleuchtung von Räumen geeignet (EU-Verordnung 244/2009).

Die Glühlampen sind über unseren Kundendienst erhältlich. - Glühbirnen nicht mit bloßen Händen berühren, da sie durch die Fingerabdrücke beschädigt werden könnten. Den Backofen erst benutzen, nachdem die Abdeckung der Beleuchtung wieder aufgesetzt wurde.

REINIGUNG DER GLASSCHEIBE DER TÜR

1. Nach dem Ausbau der Tür diese auf einer weichen Fläche mit dem Griff nach unten abgelegt, gleichzeitig die zwei Halteklammern drücken und die obere Kante der Tür zu sich ziehen und entfernen.

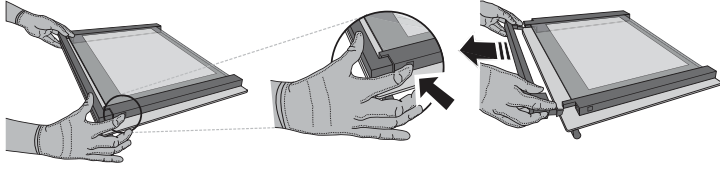

2. Das Innenglas mit beiden Händen anheben und fest halten, es entfernen und auf eine weiche Fläche legen, um es daraufhin zu reinigen.

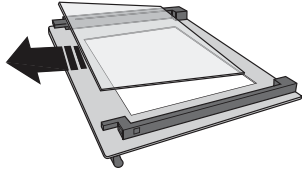

3. Die mittlere Scheibe (mit „1R“ gekennzeichnet) anbringen, bevor die Innenscheibe wieder eingesetzt wird: Um das Glasscheiben richtig einzusetzen, sicherstellen, dass das Zeichen „R“ in der linken Ecke sichtbar ist. Zuerst die lange Seite des Glas, die mit einem „R“ gekennzeichnet ist in die Halterungen einsetzen, dann in die Position absenken. Wiederholen Sie diesen Vorgang bei beiden Glasscheiben.

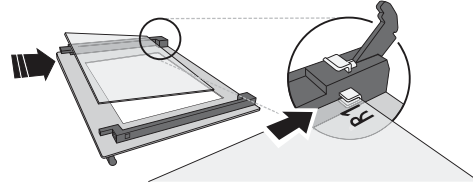

4. Die obere Kante wieder anbringen: ein Klick bestätigt die richtige Positionierung. Sicherstellen, dass die Dichtung vor Wiedereinbau der Tür befestigt wird.

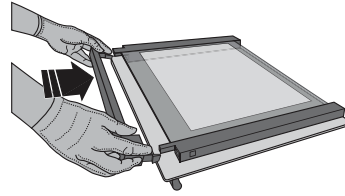

TÜRVERRIEGELUNGSVORRICHTUNG*

Wenn die Türverriegelung installiert bleibt, muss die Tür von Hand geschlossen werden. Zum Öffnen der Tür mit Türverriegelung (siehe Abb. 1).

Das Türsicherheitselement kann durch Befolgen der Bildsequenzen abgebaut werden (siehe Abb. 2).

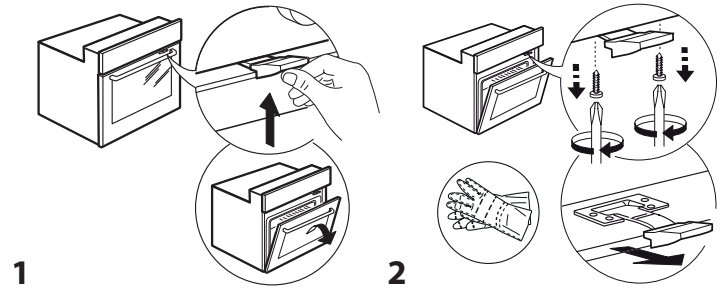

LÖSEN VON PROBLEMEN

PROBLEM	MÖGLICHE URSACHE	ABHILFEMASSNAHME
Der Ofen funktioniert nicht.	Stromausfall. Trennung von der Stromversorgung.	Überprüfen, ob das Stromnetz Strom führt und der Backofen an das Netz angeschlossen ist. Schalten Sie den Backofen aus und wieder ein, um festzustellen, ob die Störung erneut auftritt.
Das Display zeigt ein „F“ gefolgt von einer Nummer oder einem Buchstaben an.	Störung im Ofen.	Den nächsten Kundendienst kontaktieren und die Nummer angeben, die dem Buchstaben „F“ folgt.
Auf der Anzeige erscheint die Meldung „Heiß“ und die ausgewählte Funktion startet nicht.	Temperatur zu hoch.	Den Ofen abkühlen lassen bevor Sie die Funktion aktivieren. Eine andere Funktion auswählen.
Das Display zeigt einen unscharfen Text und scheint kaputt zu sein.	Andere Sprache eingestellt.	Wenden Sie sich an das nächste Kundendienstzentrum.

*nur für bestimmte Modelle erhältlich

Richtlinien, Standarddokumentation und zusätzliche Produktinformationen finden Sie unter:

- Verwenden Sie den QR-Code an Ihrem Gerät
- Besuchen Sie unsere Internetseite docs.whirlpool.eu
- Alternativ können Sie **unseren Kundendienst kontaktieren** (siehe Telefonnummer im Garantieheft). Wird unser Kundendienst kontaktiert, bitte die Codes auf dem Typenschild des Produkts angeben.

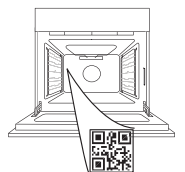

Whirlpool



400011705053

**MERCI D'AVOIR ACHETÉ UN PRODUIT WHIRLPOOL**

Afin de profiter d'une assistance complète, veuillez enregistrer votre appareil sur www.whirlpool.eu/register

VEUILLEZ SCANNER LE QR CODE SUR VOTRE APPAREIL POUR OBTENIR PLUS D'INFORMATIONS

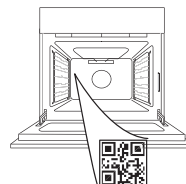

Lisez attentivement les consignes de sécurité avant d'utiliser l'appareil.

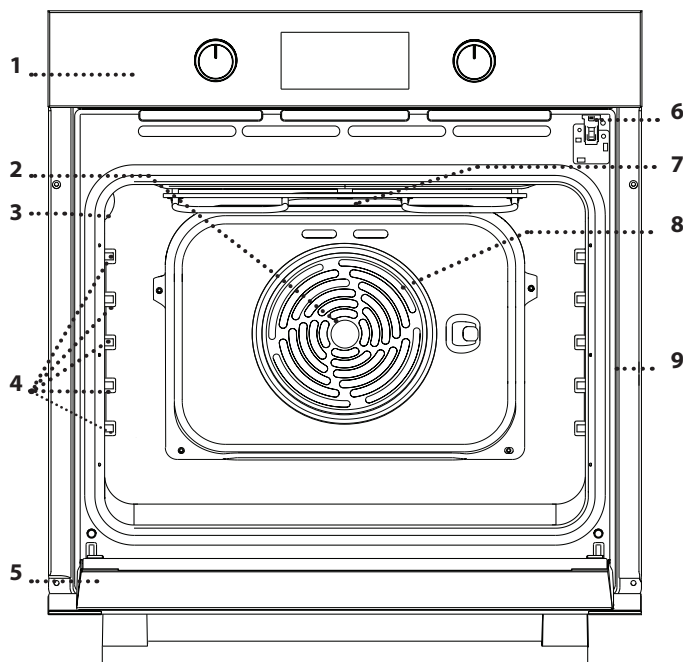
DESCRIPTION DU PRODUIT

1. Panneau de commandes
2. Ventilateur
3. Ampoule
4. Supports de grille (le niveau est indiqué sur la paroi du compartiment de cuisson)
5. Porte
6. Verrou de la porte (verrouille la porte lorsque le nettoyage automatique est en cours et après)
7. Élément chauffant supérieur/gril
8. Élément chauffant rond (invisible)
9. Plaque signalétique (ne pas enlever)

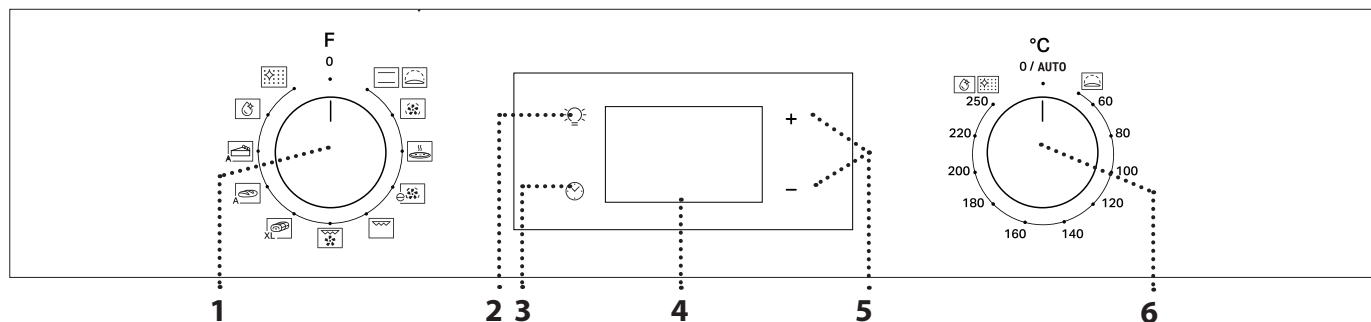
DESCRIPTION DU PANNEAU DE COMMANDE**1. BOUTON DE SÉLECTION**

Pour allumer le four en sélectionnant une fonction. Tournez à la position 0 pour éteindre le four.

2. ÉCLAIRAGE

Avec le four allumé, appuyez sur  pour allumer ou éteindre l'ampoule du compartiment du four.

3. RÉGLAGE DE L'HEURE

Pour accéder les réglages pour le temps de cuisson, le départ différé, et la minuterie.

Pour afficher l'heure lorsque le four est éteint.

4. ÉCRAN

5. BOUTONS DE RÉGLAGES
Pour changer les réglages du temps de cuisson.

6. BOUTON DU THERMOSTAT

Tournez pour sélectionner la température désirée lorsque vous utilisez les fonctions manuelles.

Veuillez noter : Le type de boutons peut varier en fonction du modèle. Si les boutons pour de type bouton-poussoir, appuyez au centre du bouton pour le sortir de son logement.

ACCESSOIRES

GRILLE MÉTALLIQUE

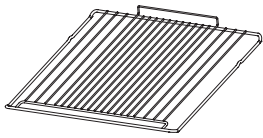

Utilisées pour la cuisson des aliments ou comme support pour les lèchefrites, moules à gâteau, et autres plats de cuisson résistants à la chaleur.

LÈCHEFRITE*

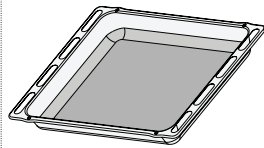

Utiliser comme plat de cuisson pour la viande, le poisson, les légumes, la focaccia, etc., ou pour recueillir les jus de cuisson en la plaçant sous la grille métallique.

PLAQUE À PÂTISSERIE *

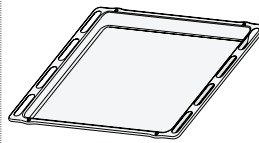

Pour la cuisson du pain et des pâtisseries, mais aussi pour cuire des rôtis, du poisson en papillotes, etc.

RAILS TÉLESCOPIQUES *

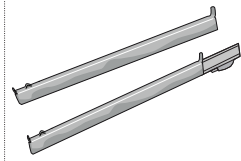

Pour insérer ou enlever les accessoires plus facilement.

* Disponible sur certains modèles seulement

Le nombre et type d'accessoires peuvent varier selon le modèle acheté.

Il est possible d'acheter séparément d'autres accessoires auprès du Service Après-Vente.

INSÉRER LA GRILLE MÉTALLIQUE ET LES AUTRES ACCESSOIRES

Insérez la grille métallique au niveau désiré en la tenant légèrement inclinée vers le haut et en déposant la partie surélevée arrière (pointant vers le haut) en premier.

Glissez-la ensuite horizontalement sur les glissières aussi loin que possible.

Les autres accessoires, comme la plaque de cuisson, sont insérés horizontalement en les laissant glisser sur les guides.

RAILS TÉLESCOPIQUES ET GUIDES DE GRILLES

Avant d'utiliser le four, enlevez la bande de protection [a] puis enlevez la feuille de protection [b] des rails télescopiques.

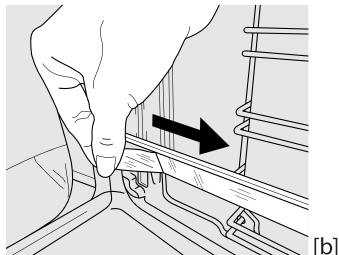
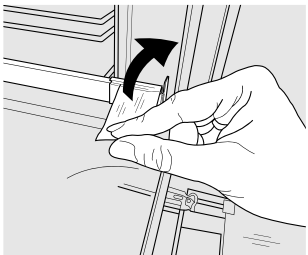

ENLÈVEMENT DES PATINS COULISSANTS [c]

Tirez la partie inférieure du patin coulissant pour détacher les crochets inférieurs (1) et tirez les patins coulissants vers le haut, en les détachant des crochets supérieurs (2).

REPOSE DES PATINS COULISSANTS [d]

Accrochez les crochets supérieurs des supports de grille (1), puis appuyez sur la partie inférieure des patins coulissants contre les supports de grille, jusqu'à ce que les crochets inférieurs s'enclenchent (2).

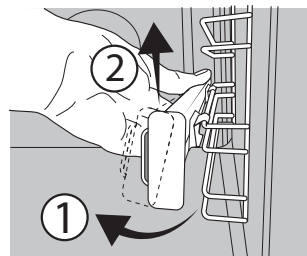

[c]

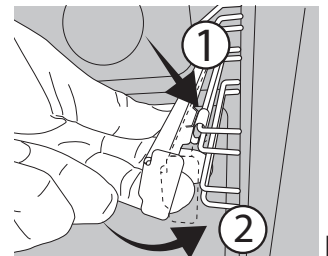

[d]

ENLEVER ET REPLACER LES SUPPORTS DE GRILLE

1. Pour enlever les supports de grille, agrippez fermement la partie externe du support et tirez-le vers vous pour sortir le support et les deux goupilles internes de leur appui.
2. Pour remplacer les supports de grille, placez-les près de la cavité et insérez en premier les deux goupilles dans leur appui. Ensuite, placez la partie externe près de son appui, insérez le support, et appuyez fermement vers la paroi pour s'assurer que le support est bien inséré.

FUNCTIONS (FONCTIONS)

 **CONVECTION NATURELLE**
Pour cuire tout type de plat sur une seule grille.

 **LEVAGE DE LA PATE**
Pour aider les pâtes sucrées ou salées à mieux lever. Tournez le *bouton de thermostat* vers l'icône pour activer cette fonction.

 **CHALEUR PULSÉE**
Pour la cuisson simultanée sur plusieurs niveaux (trois maximum) de différents aliments nécessitant la même température de cuisson. Cette fonction peut être utilisée pour cuire différents aliments sans que les odeurs ne soient transmises de l'un à l'autre.

 **PIZZA**
Pour cuire différents types et tailles de pain et de pizza. Nous vous conseillons d'échanger la position des plaques de cuisson à la mi-cuisson.

 **ECO CHALEUR PULSÉE**
Pour cuire les rôtis farcis et les rôtis sur une seule grille. Les aliments ne s'assèchent pas trop grâce à une légère circulation d'air intermittente.

Lorsque vous utilisez la fonction ÉCO, le voyant reste éteint durant la cuisson, mais peut être rallumé temporairement en appuyant sur .

 **GRIL**
Pour cuire des biftecks, des brochettes, et des saucisses, faire gratiner des légumes et griller du pain. Pour la cuisson de la viande, nous vous conseillons d'utiliser une lèchefrite pour recueillir les jus de cuisson : placez la lèchefrite, contenant 200 ml d'eau, sur un quelconque niveau sous la grille.

 **TURBO GRILL (GRIL TURBO)**
Pour griller de gros morceaux de viande (gigots, rôti de bœuf, poulets). Nous vous conseillons d'utiliser une lèchefrite pour recueillir les jus de cuisson : placez la lèchefrite, contenant 200 ml d'eau, sur un quelconque niveau sous la grille.



 **MAXI COOKING**
Pour cuire de gros morceaux de viande



(supérieurs à 2,5 kg). Nous vous conseillons de retourner la viande durant la cuisson pour s'assurer que les deux côtés brunissent de façon égale. Nous vous conseillons d'arroser le rôti de temps en temps pour éviter qu'il ne s'assèche.

 **PAIN AUTO**
A Cette fonction sélectionne automatiquement la meilleure température et le meilleur temps de cuisson pour le pain. Pour les meilleurs résultats, suivez minutieusement la recette. Activez la fonction lorsque le four est froid. Le bouton de thermostat doit rester dans la position 0 / AUTO car la température est réglée automatiquement par la fonction.

 **PASTRY AUTO (PÂTISSERIES AUTO)**
A Cette fonction sélectionne automatiquement la meilleure température et le meilleur temps de cuisson pour les gâteaux. Activez la fonction lorsque le four est froid. Le bouton de thermostat doit rester dans la position 0 / AUTO car la température est réglée automatiquement par la fonction.

FLEXI CLEAN PACK (PACK FLEXI CLEAN)



 **SMART CLEAN**
L'action de la vapeur créée lors de ce cycle de nettoyage à basse température spécial permet d'enlever la saleté et les résidus d'aliments plus facilement. Pour lancer la fonction de nettoyage « Smart Clean », versez 100 -120 ml d'eau potable dans le fond du four, tournez ensuite le bouton de sélection et le bouton du thermostat sur l'icône . Il est conseillé d'utiliser la fonction pendant 35'. La position de l'icône ne correspond pas à la température atteinte lors du cycle de nettoyage.

 **NETTOYAGE AUTOMATIQUE - PYRO**
Pour éliminer les éclaboussures produites lors de la cuisson en utilisant un cycle à très haute température. Pour activer cette fonction, déplacez le bouton du thermostat sur .



La position de l'icône ne correspond pas à la température effective atteinte pendant le cycle de nettoyage.

PREMIÈRE UTILISATION

1. RÉGLAGE DE L'HEURE

Vous devez régler l'heure lorsque vous allumez l'appareil pour la première fois : Appuyez sur  jusqu'à ce que le voyant  et les deux chiffres indiquant l'heure clignotent à l'écran.



Utilisez + ou - pour régler l'heure et appuyez sur  pour confirmer. Les deux chiffres des minutes clignotent. Utilisez + ou - pour régler les minutes et appuyez sur  pour confirmer.

Veillez noter : Lorsque le voyant  clignote (par exemple après des pannes de courant prolongées), vous devrez régler l'heure de nouveau.

2. RÉGLER LA CONSOMMATION ÉNERGÉTIQUE

Le four est programmé par défaut pour fonctionner à une puissance supérieure à 3kW (Hi). Pour utiliser le four à puissance compatible à un réseau électrique domestique inférieur à 2,9 kW (« Lo »), vous devez modifier les réglages. Pour accéder au menu de réglage, tournez le *bouton de sélection* sur , puis retournez-le ensuite sur 0.

Appuyez sur + ou - pour cinq secondes immédiatement après.



Utilisez **+** ou **-** pour changer les réglages, appuyez ensuite sur  pour au moins deux secondes pour confirmer.

3. HEAT THE OVEN (CHAUFFER LE FOUR)

Un nouveau four peut dégager des odeurs provenant de la fabrication : ceci est parfaitement normal.

UTILISATION QUOTIDIENNE

1. SÉLECTIONNER UNE FONCTION

Pour sélectionner une fonction, tournez le *bouton de sélection* sur le symbole de la fonction désirée : l'écran s'allume et un signal sonore retentit.



2. ACTIVER UNE FONCTION

MANUEL

Pour activer la fonction sélectionnée, tournez le *bouton du thermostat* pour régler la température requise.



Remarque : Lors de la cuisson, vous pouvez changer la fonction en tournant le bouton de sélection ou ajuster la température en tournant le bouton du thermostat. La fonction ne démarre pas tant que le bouton du thermostat est sur la position **0 / AUTO**. Vous pouvez régler le temps de cuisson, le temps de fin de cuisson (seulement si vous réglez le temps de cuisson) et la minuterie.

LEVAGE

Pour démarrer la fonction « Levée », tournez le *bouton de thermostat* dans la position Levée (40 deg) et mettez le bouton de fonction en position Convection naturelle ; si le four est réglé à une température différente, la fonction de démarrage pas.

Veillez noter : Vous pouvez régler le temps de cuisson, le temps de fin de cuisson (seulement si vous réglez le temps de cuisson) et la minuterie.

3. PRÉCHAUFFAGE ET CHALEUR RÉSIDUELLE

Une fois que la fonction est lancée, un signal sonore et un voyant  qui clignote à l'écran confirmant que la phase de préchauffage est activée.

À la fin de cette phase, un signal sonore et un voyant stable  indique que le four a atteint la température désirée : vous pouvez alors placer les aliments à l'intérieur et commencer la cuisson.

Veillez noter : Placer les aliments dans le four avant la fin du préchauffage peut affecter la qualité de la cuisson.

Avant de cuire des aliments, nous vous conseillons de chauffer le four à vide pour éliminer les odeurs.

Enlever les cartons de protection ou les pellicules transparentes du four, et enlever les accessoires qui se trouvent à l'intérieur.

Chauffez le four à 250 °C pendant environ une heure. Le four doit être vide durant cette opération.

Veillez noter : Il est conseillé d'aérer la pièce après avoir utilisé l'appareil pour la première fois.



Après la cuisson et avec la fonction désactivée, le voyant  peut rester visible sur l'écran même après que le ventilateur de refroidissement s'est éteint pour indiquer qu'il y a de la chaleur résiduelle dans le compartiment.

Veillez noter : Le temps nécessaire pour que l'icône s'éteigne varie car cela dépend d'une série de facteurs tels que la température ambiante et la fonction utilisée. Dans tous les cas, le produit doit être considéré comme éteint lorsque le curseur sur le bouton de sélection est sur « 0 ».

4. PROGRAMMER LA CUISSON



Vous devez sélectionner une fonction avant de pouvoir lancer un programme de cuisson.

DURATION (DURÉE)



Appuyez sur la touche  jusqu'à ce que le voyant  et « 00:00 » clignotent à l'écran.



Utilisez **+** ou **-** pour régler le temps de cuisson dont vous avez besoin, puis appuyez sur  pour confirmer. Activez la fonction en tournant le *bouton du thermostat* à la température désirée : un signal sonore et l'écran indiquent la fin de la cuisson.

Veillez noter : Pour annuler le temps de cuisson, appuyez sur  jusqu'à ce que le voyant  clignote sur l'écran, utilisez ensuite **-** pour remettre le temps de cuisson à « 00:00 ». Ce temps de cuisson inclut la phase de préchauffage.

PROGRAMMER L'HEURE DE FIN DE CUISSON/ DÉPART DIFFÉRÉ

Après avoir réglé le temps de cuisson, vous pouvez retarder le début de la fonction en programmant le temps de fin de cuisson : appuyez sur  jusqu'à ce que l'icône  et l'heure actuelle clignotent à l'écran.



Utilisez **+** ou **-** pour régler l'heure de fin de cuisson souhaitée et appuyez sur  pour confirmer. Activez la fonction en tournant le *bouton du thermostat* à la température requise : la fonction reste en veille et démarre automatiquement après la période d'attente calculée pour que la cuisson se termine à l'heure désirée.

Veillez noter : Pour annuler le réglage, éteindre le four en tournant le *bouton de sélection* à la position « 0 ».

Le démarrage différé de la fonctionnalité n'est pas disponible pour les fonctions Grill et Turbo-grill.

FIN DE CUISSON

Un signal sonore retentit et l'écran indique que la fonction est terminée.



Tournez le *bouton de sélection* pour sélectionner une différente fonction ou placez-le dans la position 0 pour éteindre le four.

Veillez noter : Si la minuterie est activée, l'écran affiche « END » en alternance avec le temps restant.

5. RÉGLAGE DE LA MINUTERIE

Cette option n'interrompt pas ou ne programme pas la cuisson, mais permet d'utiliser l'écran comme minuterie, durant le fonctionnement d'une fonction ou quand le four est éteint.

Maintenez la touche enfoncée jusqu'à ce que , l'icône « 00:00 » et « 00:00 » commencent à clignoter sur l'écran.



Utilisez **+** ou **-** pour régler l'heure désirée et appuyez sur pour confirmer. Un signal sonore se fait entendre lorsque la minuterie a terminé le compte à rebours.

Remarque : Pour annuler la minuterie, appuyez sur jusqu'à ce que le voyant clignote, utilisez ensuite **-** pour remettre le temps à « 00:00 ».

6. FONCTION NETTOYAGE AUTOMATIQUE – PYRO

Ne touchez pas le four pendant le cycle de nettoyage Pyro.

Éloignez les enfants et les animaux du four pendant et après (le temps que la pièce soit bien aérée) le cycle de nettoyage Pyro.

Retirez tous les accessoires du four - incluant les supports de grille - avant d'activer la fonction. Si le four est installé sous une table de cuisson, assurez-vous que les brûleurs ou les plaques électriques sont éteints pendant le cycle d'auto-nettoyage.

Pour de meilleurs résultats, éliminez les résidus les plus tenaces à l'aide d'une éponge humide avant d'utiliser la fonction Pyro.

Évitez d'activer le cycle de pyrolyse en présence de résidus de calcaire.

Nous vous conseillons d'utiliser la fonction Nettoyage Pyro seulement si le four est très sale ou s'il dégage de mauvaises odeurs lors de la cuisson.

Pour lancer la fonction de nettoyage automatique, tournez le *bouton de sélection* et le *bouton du thermostat* sur l'icône . La fonction démarre automatiquement, la porte se verrouille, et l'ampoule à l'intérieur du four s'éteint : L'écran affiche le temps restant avant la fin, en alternance avec « Pyro ».



Une fois le cycle terminé, la porte reste verrouillée jusqu'à ce que la température à l'intérieur du four atteigne un niveau sécuritaire. Aérez la pièce pendant et après avoir utilisé le cycle Pyro.

TABLEAU DE CUISSON

RECETTE	FONCTION	PRÉCHAUF- FAGE	TEMPÉRATURE (°C)	DURÉE (Min)	NIVEAU ET ACCESSOIRES
Gâteaux à pâte levée		Oui	170	30 - 50	2
		Oui	160	30 - 50	2
		Oui	160	40 - 60	4 1
Gâteau fourré (gâteau au fromage, strudel, tarte aux fruits)		Oui	160 - 200	35 - 90	2
		Oui	160 - 200	40 - 90	4 2
Biscuits/Tartelettes		Oui	160	25 - 35	3
		Oui	160	25 - 35	3
		Oui	150	35 - 45	4 2
Choux buns (Chouquettes)		Oui	180 - 210	30 - 40	3
		Oui	180 - 200	35 - 45	4 2
		Oui	180 - 200	35 - 45	5 3 1
Meringues		Oui	90	150 - 200	3
		Oui	90	140 - 200	4 2
		Oui	90	140 - 200	5 3 1
Pizza/Focaccia		Oui	190 - 250	15 - 50	1 / 2
		Oui	190 - 250	20 - 50	4 2
Pizza surgelée		Oui	250	10 - 20	3
		Oui	230 - 250	10 - 25	4 2
Tartes salées (tarte aux légumes, quiche)		Oui	180 - 200	40 - 55	3
		Oui	180 - 200	45 - 60	4 2
		Oui	180 - 200	45 - 60	5 3 1
Vol-au-vent/biscuits à pâte feuilletée		Oui	190 - 200	20 - 30	3
		Oui	180 - 190	20 - 40	4 2
		Oui	180 - 190	20 - 40	5 3 1
Lasagnes / pâtes au four / cannellonis / tartes		Oui	190 - 200	45 - 65	2
Agneau / veau / bœuf / viande 1 kg		Oui	190 - 200	80 - 110	3
Rôti de porc avec crackling (grattons) 2 kg		Oui	180 - 190	110 - 150	3
Poulet/lapin/canard 1 kg		Oui	200 - 230	50 - 100	2

ACCESSOIRES	Grille métallique	Plat de cuisson sur la grille métallique	Plaque de cuisson/lèche-frite ou plat de cuisson sur grille métallique	Lèche-frite /plaque de cuisson	Lèche-frite /plaque de cuisson contenant 200 ml d'eau	
FONCTIONS (FONCTIONS)	Convection naturelle	Chaleur Pulsée	Pizza	Grill	Turbo grill	Éco Chaleur Pulsée

RECETTE	FONCTION	PRÉCHAUF- FAGE	TEMPÉRATURE (°C)	DURÉE (Min)	NIVEAU ET ACCESSOIRES
Dinde / Oie 3 kg		-	190 - 200	100 - 160	
Poisson au four/en papillote (filet, entier)		Oui	170 - 190	30 - 45	
Légumes farcis (tomates, courgettes, aubergines)		Oui	180 - 200	50 - 70	
Pain grillé		5'	250	2 - 6	
Filets/tranches de poisson		-	230 - 250	15 - 30 *	
Saucisses/brochettes/ côtes levées/hamburgers		-	250	15 - 30 *	
Poulet rôti 1-1,3 kg		Oui	200 - 220	55 - 70 **	
Rôti de bœuf saignant 1 kg		Oui	200 - 210	35 - 50 **	
Gigot d'agneau/jarret		Oui	200 - 210	60 - 90 **	
Pommes de terre rôties		Oui	200 - 210	35 - 55	
Légumes gratinés		-	200 - 210	25 - 55	
Viandes et pommes de terre		Oui	190 - 200	45 - 100 ***	
Poisson et légumes		Oui	180	30 - 50 ***	
Lasagnes & viande		Oui	200	50 - 100 ***	
Repas complet : tarte aux fruits (niveau 5)/ lasagne (niveau 3)/ viande (niveau 1)		Oui	180 - 190	40 - 120 ***	
Rôtis/rôtis farcis		-	170 - 180	100 - 150	

* Tourner les aliments à mi-cuisson

** Au besoin, retournez les aliments aux deux tiers de la cuisson.

*** Temps approximatif : les plats peuvent être retirés du four en tout temps, selon vos préférences personnelles.

ACCESSOIRES	Grille métallique	Plat de cuisson sur la grille métallique	Plaque de cuisson/lèche-frite ou plat de cuisson sur grille métallique	Lèche-frite /plaque de cuisson	Lèche-frite /plaque de cuisson contenant 200 ml d'eau	
FONCTIONS (FONCTIONS)	Convection naturelle	Chaleur Pulsée	Pizza	Grill	Turbo gril	Éco Chaleur Pulsée

NETTOYAGE ET ENTRETIEN

Assurez-vous que le four a refroidi avant d'effectuer tout entretien ou nettoyage.

N'utilisez pas de nettoyeurs vapeur.

N'utilisez pas de laine d'acier, de tampons à récurer abrasifs, ou des détergents abrasifs ou corrosifs, ils pourraient endommager les surfaces de l'appareil.

Utilisez des gants de protection.

L'appareil doit être débranché de l'alimentation principale avant d'effectuer des travaux d'entretien.

SURFACES EXTÉRIEURES

Nettoyez les surfaces à l'aide d'un chiffon en microfibre humide. Si elles sont très sales, ajoutez quelques gouttes de détergent à pH neutre. Essuyez avec un chiffon sec. N'utilisez pas de détergents corrosifs ou abrasifs. Si l'un de ces produits entre en contact par inadvertance avec les surfaces de l'appareil, nettoyez-le immédiatement avec un chiffon en microfibre humide.

SURFACES INTÉRIEURES

• Après chaque utilisation, laissez le four refroidir et nettoyez-le, de préférence lorsqu'il est encore tiède, pour enlever les dépôts ou taches laissés par les résidus de nourriture. Pour enlever la condensation qui se serait formée lors de la cuisson d'aliments avec une forte teneur en eau, laissez le four refroidir complètement et essuyez-le avec un chiffon ou une éponge.

• S'il y a des tâches tenaces sur les surfaces intérieures, nous vous conseillons d'utiliser la fonction de nettoyage automatique pour de meilleurs résultats. Évitez d'activer le cycle de pyrolyse en présence de résidus de calcaire. Avant l'activation, effectuez un nettoyage du calcaire comme décrit ci-dessus.

• La porte peut facilement être enlevée et remplacée pour faciliter le nettoyage de la vitre.

• Nettoyez le verre dans la porte avec un détergent liquide approprié.

ACCESSOIRES

Immergez les accessoires dans une solution liquide de lavage après l'utilisation, en les manipulant avec des maniques s'ils sont encore chauds. Les résidus alimentaires peuvent être enlevés en utilisant une brosse ou une éponge.

ENLEVER ET RÉINSTALLER LA PORTE

1. Pour enlever la porte, ouvrez-la complètement et abaissez les loquets jusqu'à ce qu'ils soient déverrouillés.

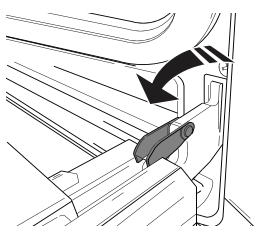

2. Fermez le plus possible la porte.

Tenez la porte fermement avec les deux mains, ne la tenez pas par la poignée.

Enlevez simplement la porte en continuant à la fermer tout en la tirant vers le haut (a) jusqu'à ce qu'elle soit dégagée de ses appuis (b).

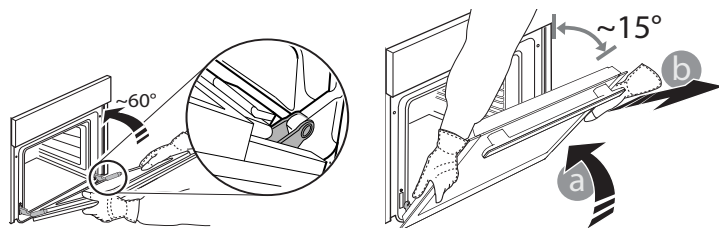

Placez la porte de côté, l'appuyant sur une surface souple.

3. Réinstallez la porte en la plaçant devant le four pour aligner les crochets des charnières avec leurs appuis et attacher la partie supérieure sur son appui.

4. Abaissez la porte pour ensuite l'ouvrir complètement. Abaissez les loquets dans leur position originale : assurez-vous de les abaisser complètement.

5. Essayez de fermer la porte et assurez-vous qu'elle est alignée avec le panneau de commande. Sinon, répétez les étapes précédentes.

REMPACEMENT DE L'AMPOULE

1. Débranchez le four de l'alimentation électrique.

2. Dévissez le couvercle de l'ampoule, remplacez l'ampoule, et revissez le couvercle.

3. Rebranchez le four à l'alimentation électrique.

Veillez noter : Utilisez des ampoules halogènes de 25 W/230 V type G9, T300 °C. L'ampoule utilisée dans le produit est spécifiquement conçue pour des appareils domestiques et n'est pas adaptée pour un éclairage général de la pièce dans la maison (Réglementation CE 244/2009).

Ces ampoules sont disponibles auprès de notre Service après-vente. - Ne manipulez pas les ampoules à mains nues, les traces laissées par vos empreintes pourraient les endommager. Avant d'utiliser le four, assurez-vous que le couvercle de l'ampoule a bien été remis en place.

NETTOYAGE DES VERRES DES PORTES

1. Après avoir enlevé la porte et l'avoir placée sur une surface matelassée, les poignées vers le bas, appuyez sur les deux fermetures en même temps et enlevez le bord supérieur de la porte en le tirant vers vous.

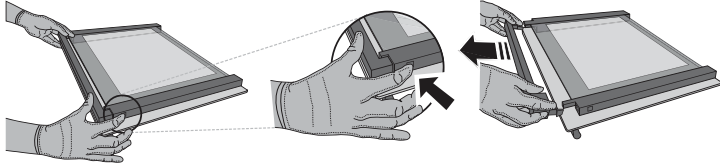

2. Soulevez et tenez fermement la vitre intérieure avec les deux mains, enlevez-la et placez-la sur une surface matelassée avant de la nettoyer.

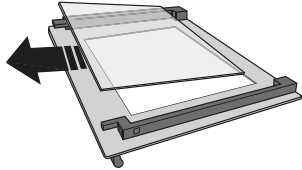

3. Remplacez la paroi du milieu (marquée d'un « 1R ») avant de replacer la paroi intérieure : Pour placer correctement les parois de verre, assurez-vous que la marque « R » se trouve dans le coin gauche. En premier, insérez la longue partie de la vitre marquée d'un « R » dans les appuis des guides, abaissez-la ensuite en place. Répétez cette procédure pour les deux parois de verre.

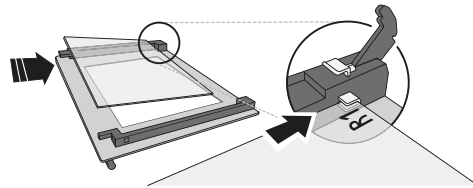

4. Remplacez le bord supérieur : un déclic indique qu'il est bien placé. Assurez-vous que le joint est bien placé avant de remonter la porte.

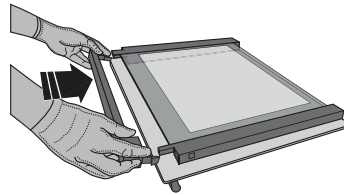

DISPOSITIF DE VERROUILLAGE DE PORTE*

Lorsque le verrouillage de porte reste installé, la porte doit être fermée manuellement. Pour ouvrir la porte avec le dispositif de verrouillage de porte (voir Fig. 1).

Le dispositif de sécurité de porte peut être retiré via la procédure illustrée ci-après (voir Fig. 2).

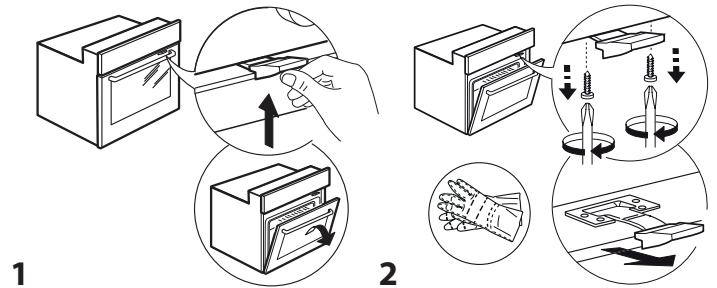

DÉPANNAGE

PROBLÈME	CAUSE POSSIBLE	SOLUTION
Le four ne fonctionne pas.	Coupure de courant. Débranchez de l'alimentation principale.	Assurez-vous qu'il n'y a pas de panne de courant et que le four est bien branché. Éteignez puis rallumez le four pour voir si le problème persiste.
L'écran affiche la lettre « F » suivi d'un numéro ou d'une lettre.	Défaillance du four.	Prenez en note le numéro qui suit la lettre « F » et contactez le Service Après-vente le plus près.
L'écran affiche le message « Hot » et la fonction ne démarre pas.	Température trop élevée.	Laissez le four refroidir avant d'activer la fonction. Sélectionnez une fonction différente.
L'écran indique un texte difficile à lire et semble cassé.	Une autre langue est paramétrée.	Contactez votre Centre de service après-vente le plus proche.



* Disponible sur certains modèles seulement

Vous trouverez les politiques, la documentation standard et des informations supplémentaires sur le produit :

- En utilisant le QR Code dans votre appareil
- En visitant notre site Internet docs.whirlpool.eu
- Vous pouvez également **contacter notre service après-vente** (voir numéro de téléphone dans le livret de garantie). Lorsque vous contactez notre Service après-vente, veuillez indiquer les codes figurant sur la plaque signalétique de l'appareil.

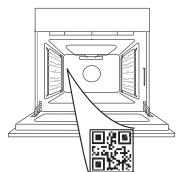

Whirlpool



400011705053



WIJ DANKEN U VOOR UW AANKOOP VAN EEN
WHIRLPOOL PRODUCT

Voor verdere assistentie kunt u het apparaat registreren op
www.whirlpool.eu/register

SCAN DE QR-CODE OP UW
APPARAAT VOOR MEER
INFORMATIE

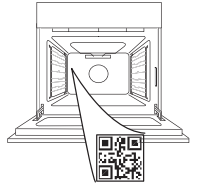

Lees de instructies aandachtig voordat u het apparaat
gebruikt.

PRODUCTBESCHRIJVING

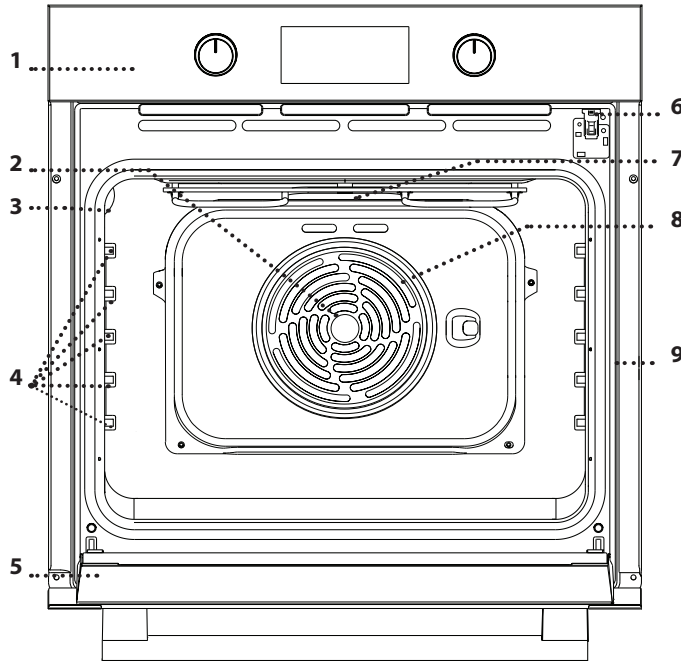

1. Bedieningspaneel
2. Ventilator
3. Lamp
4. Roostergeleiders (het niveau staat aangegeven op de wand van de bereidingsruimte)
5. Deur
6. Deurvergrendeling (vergrendelt de deur terwijl het automatisch reinigen wordt uitgevoerd en erna)
7. Verwarmingselement bovenwarmte/grill
8. Rond verwarmingselement (niet zichtbaar)
9. Identificatieplaatje (niet verwijderen)

BESCHRIJVING BEDIENINGSPANEEL

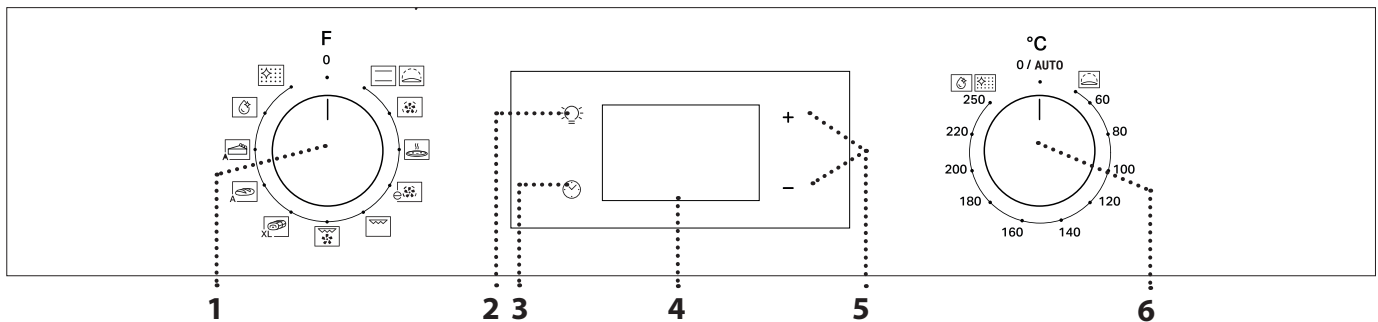

1. SELECTIEKNOP

Om de oven in te schakelen door het selecteren van een functie. Op 0 zetten om de oven uit te schakelen.

2. LAMP

Druk op  als de oven is ingeschakeld om het lampje in de oven in of uit te schakelen

3. DE TIJD INSTELLEN

Voor toegang tot de instellingen van de bereidingstijd, uitgestelde start en kookwekker.

Om de tijd weer te geven wanneer de oven is uitgeschakeld.

4. DISPLAY

5. REGELKNOPPEN

Om de bereidingstijd te veranderen.

6. THERMOSTAATKNOP

Draai om de gewenste temperatuur te selecteren wanneer handmatige functies ingesteld worden.

Let op: Het soort knoppen kan van model tot model verschillen. Indien de knoppen met een drukknop worden bediend, drukt u op het midden van de knop om deze vrij te schakelen..

ACCESSOIRES

ROOSTER

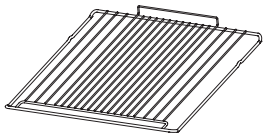

Om voedsel te bereiden of als draagrooster voor pannen, cakevormen en ander ovenvast kookgerei.

DRUIPPLAAT *

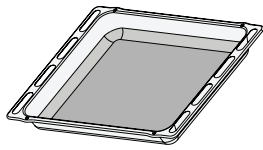

Voor gebruik als ovenschaal voor de bereiding van vlees, vis, groenten, focaccia, enz. of om het bakjús op te vangen wanneer geplaatst onder het rooster.

BAKPLAAT *

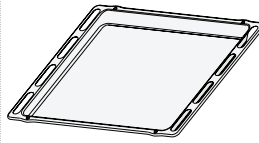

Kan gebruikt worden voor het bereiden van brood of gebak, maar ook voor gegrild vlees, vis in folie, etc.

SCHUIFRAILS *

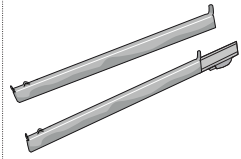

Om het plaatsen of verwijderen van accessoires te vergemakkelijken.

* Alleen beschikbaar bij bepaalde modellen

Het aantal en type accessoires is afhankelijk van het model dat u gekocht hebt.

Bij de klantenservice kunt u apart andere accessoires bestellen.

HET ROOSTER EN ANDERE ACCESSOIRES PLAATSEN

Plaats de rooster op de gewenste hoogte door hem iets naar boven te kantelen en de geheven achterzijde (naar boven gericht) eerst neer te leggen.

Schuif het rooster vervolgens zo ver mogelijk horizontaal over de roostergeleiders.

Andere accessoires, zoals de bakplaat, moeten horizontaal ingebracht worden door ze over de geleiders te schuiven.

SCHUIFROOSTERS EN ROOSTERGELEIDERS

Verwijder vóór het gebruik van de oven de beschermtape [a] en de beschermende folie [b] van de schuifrails.

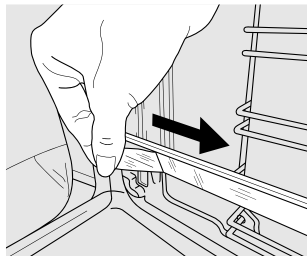
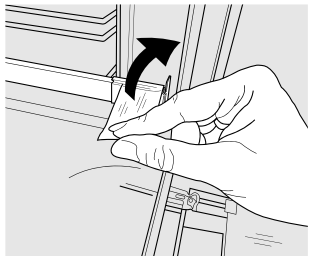

DE SCHUIFRAILS VERWIJDEREN [c]

Trek aan het onderste deel van de schuifrail om de onderste haakjes (1) los te halen en trek de schuifrail naar boven, zodat ook de bovenste haakjes (2) loskomen.

DE SCHUIFRAILS WEER AANBRENGEN [c]

Haak de bovenste haakjes vast aan de roostergeleiders (1) en druk vervolgens het onderste deel van de schuifrail tegen de roostergeleiders, totdat de onderste haakjes vastklikken (2).

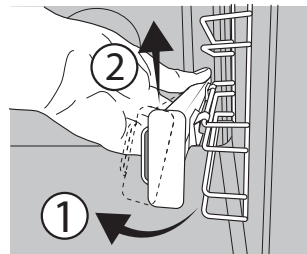

[c]

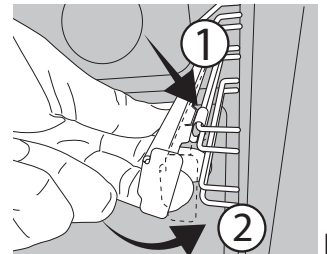

[d]

DE GELEIDERS VAN HET ROOSTER VERWIJDEREN EN TERUGPLAATSEN

1. Verwijder de roostergeleiders door het buitenste deel van de geleider stevig vast te pakken en naar u toe te trekken, zodat de steun en de twee interne pinnen uit hun behuizing komen.
2. Plaats de geleiders in de buurt van de opening en schuif de twee pinnen in hun behuizing, om de roostergeleiders weer terug te zetten. Plaats vervolgens het buitenste deel in de buurt van de behuizing, plaats de steun en druk stevig richting de wand van de opening om te zorgen dat de geleider goed vastzit.

FUNCTIONS (FUNCTIES)

CONVENTIONEEL

Voor het bereiden van gerechten op één steunhoogte.

RIJZEN

Om zoet of hartig deeg goed te laten rijzen. Om de functie in te schakelen draait u de *thermostaatknop* op het pictogram.

HETE LUCHT

Om verschillende soorten voedsel te bereiden met dezelfde bereidingstemperatuur op verschillende niveaus (maximaal drie) tegelijk. Met deze functie worden er geen geuren van het ene naar het andere gerecht overgebracht.

PIZZA

Voor het bakken van verschillende soorten en formaten pizza en brood. Verwissel halverwege de bereiding de positie van de ovenplaten.

ECO HETE LUCHT

Gevulde braadstukken en stukken vlees op één steunhoogte bereiden. Door zachte, intermitterende luchtcirculatie wordt voorkomen dat het voedsel teveel uitdroogt.

Wanneer de ECO-functie in gebruik is zal de verlichting tijdens de bereiding uitgeschakeld blijven, maar deze kan weer tijdelijk worden ingeschakeld door te drukken op .

GRILL (GRILLEN)

Voor het grillen van karbonades, spiesen en worstjes, gratineren van groenten of om brood te roosteren.

Voor het grillen van vlees wordt geadviseerd de druippan te gebruiken om het braadvet op te vangen: Plaats de pan op één van de niveaus onder de rooster en voeg 200 ml drinkwater toe.

TURBO GRILL

Voor het grillen van grote stukken vlees (lamsbouten, rosbief, hele kip). Er wordt geadviseerd de druippan te gebruiken om het braadvet op te vangen: Plaats de pan op één van de niveaus onder de rooster en voeg 200 ml drinkwater toe.

MAXI COOKING

Voor het bereiden van grote stukken vlees (meer dan 2,5 kg). Het is raadzaam om het vlees tijdens de bereiding te draaien, zodat beide kanten gelijkmatig bruin worden. Het is ook raadzaam om het stuk vlees zo vochtig mogelijk te houden, om te voorkomen dat het teveel uitdroogt.

BROOD AUTO

Deze functie selecteert automatisch de ideale temperatuur en bereidingstijd voor het bakken van brood. Voor de beste resultaten, volg het recept nauwgezet. Activeer de functie wanneer de oven koud is. De thermostaatknop moet in positie 0 / AUTO blijven, omdat de temperatuur automatisch door de functie wordt ingesteld.

PASTRY AUTO (GEBAK AUTO)

Deze functie selecteert automatisch de ideale temperatuur en bereidingstijd voor het bakken van taarten. Activeer de functie wanneer de oven koud is. De thermostaatknop moet in positie 0 / AUTO blijven, omdat de temperatuur automatisch door de functie wordt ingesteld.

FLEXI CLEAN PACK

SMARTCLEAN (SNELREINIGEN)

Door de werking van de stoom die tijdens deze speciale reinigingscyclus op lage temperatuur vrijkomt, kunnen vuil en voedselresten gemakkelijk worden verwijderd. Om de functie "Smart Clean" te starten, giet 100-120 ml drinkwater op de bodem van de oven en draai vervolgens de keuzeknop en de thermostaatknop op het pictogram . Aanbevolen wordt de functie 35' te gebruiken. De positie van het pictogram komt niet overeen met de temperatuur die tijdens de reiniging wordt bereikt.



AUTOMATIC CLEANING - PYRO (AUTOMATISCHE REINIGING - PYRO)

Om bakspatten te verwijderen met een cyclus op zeer hoge temperatuur. Om deze functie te activeren, plaatst u de thermostaatknop op .



De positie van het pictogram komt niet overeen met de daadwerkelijke temperatuur die tijdens de reinigingscyclus wordt bereikt.

EERSTE GEBRUIK

1. DE TIJD INSTELLEN

Stel de tijd in wanneer u de oven voor de eerste keer aan zet: Druk op  tot het  pictogram en de twee cijfers van de uren beginnen knipperen op de display.



Gebruik **+** of **-** om de uren in te stellen en druk op  om te bevestigen. Op het display gaan de twee cijfers die de minuten aangeven knipperen. Gebruik **+** of **-** om de minuten in te stellen en druk op  om te bevestigen.

Let op: Wanneer het pictogram  knippert, bijvoorbeeld na een langdurige stroomuitval, moet de tijd gereset worden.

2. HET STROOMVERBRUIK INSTELLEN

Standaard is de oven geprogrammeerd om te werken op een vermogen van meer dan 3 kW (Hi). Om de oven te laten werken aan een vermogen dat compatibel is met een huishoudelijke stroomvoorziening van minder dan 2,9 kW (Lo), dient u de instellingen te wijzigen.

Om het menu voor de wijzigingen te openen, draai de *selectieknop* op , en zet hem dan terug op 0.

Druk onmiddellijk op **+** en **-** houd vijf seconden ingedrukt.

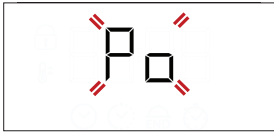

Gebruik **+** of **-** om de instelling te veranderen, druk vervolgens op  en houd tenminste twee seconden ingedrukt om te bevestigen.

3. DE OVEN VERWARMEN

Een nieuwe oven kan geuren afgeven die tijdens het productieproces zijn achtergebleven: dit is volkomen normaal.

DAGELIJKS GEBRUIK

1. EEN FUNCTIE SELECTEREN

Om een functie te selecteren, draai de *keuzeknop* op het symbool van de gewenste functie: de display licht op en er is een geluidssignaal hoorbaar.



2. EEN FUNCTIE INSCHAKELEN

HANDMATIG

Om de geselecteerde functie te starten, draai de *thermostaatknop* op de gewenste temperatuur.



Let op: Tijdens de bereiding kan de functie gewijzigd worden door de keuzeknop te draaien of de temperatuur te regelen met de thermostaatknop. De functie wordt niet gestart indien de thermostaatknop op **0 / AUTO** staat. U kunt het einde van de bereiding (alleen wanneer een bereidingstijd ingesteld wordt) en een kookwekker selecteren.

RIJZEN

Om de functie "Rising (rijzen)" te starten, plaatst u de *thermostaatknop* op Rising (40 graden) en de *functieknop* in de positie Conventional; als de oven ingesteld is op een andere temperatuur, zal de functie niet starten.

Let op: U kunt het einde van de bereiding (alleen wanneer een bereidingstijd ingesteld wordt) en een kookwekker selecteren.

3. VOORVERWARMEN EN RESTWARMTE

Zodra de functie gestart is, klinkt een geluidssignaal en knippert het pictogram  op de display om aan te geven dat het voorverwarmen begonnen is.

Na deze fase is een signaal hoorbaar en toont het vaste pictogram  op de display dat de oven de ingestelde temperatuur bereikt heeft: plaats het voedsel in de oven en ga verder met het bereiden.

Let op: Het voedsel in de oven plaatsen vooraleer de fase van de voorverwarming afgelopen is zal een negatief effect hebben op het uiteindelijke resultaat van de bereiding.

Voordat u begint met het bereiden van voedsel, raden we daarom aan om de lege oven te verwarmen, om alle mogelijke geuren te verwijderen.

Verwijder alle beschermende karton of transparante film uit de oven en verwijder eventuele accessoires aan de binnenkant.

Verwarm de oven tot 250°C gedurende ongeveer één uur. De oven moet leeg zijn gedurende deze tijd.

Let op: Het is raadzaam om de ruimte na het eerste gebruik van het apparaat te luchten.

Na het koken en met de functie gedeactiveerd, kan het pictogram  zichtbaar blijven op het display, zelfs nadat de koelventilator is uitgeschakeld om aan te geven dat er restwarmte in het compartiment is.

Let op: Hoe lang het pictogram blijft branden hangt af van meerdere factoren, zoals de omgevingstemperatuur en de gebruikte functie. Het apparaat is hoe dan ook uitgeschakeld als de keuzeknop op "0" staat.

4. PROGRAMMEREN VAN DE BEREIDING

Selecteer een functie om de bereiding te programmeren.

DUUR

Blijf drukken op  tot het pictogram  en "00:00" knipperen op de display.





Gebruik **+** of **-** om de gewenste bereidingstijd in te stellen en druk dan op  om te bevestigen. Activeer de functie door de *thermostaatknop* te draaien op de gewenste temperatuur: er klinkt een geluidssignaal en op de display wordt aangegeven dat de bereiding klaar is.

Let op: Om de ingestelde bereidingstijd te annuleren, blijf drukken op  tot het pictogram  begint te knipperen op de display, en gebruik dan **-** om de bereidingstijd te resetten op "00:00". Deze bereidingstijd omvat een voorverwarmingsfase.

PROGRAMMEREN VAN EINDE BEREIDING/UITGESTELDE START

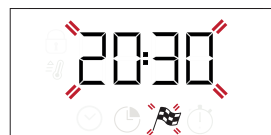
Nadat een bereidingstijd ingesteld is, kan de start uitgesteld worden door de eindtijd te programmeren: druk op  tot het pictogram  en de huidige tijd beginnen knipperen op de display.



Gebruik **+** of **-** om de tijd in te stellen waarop u de bereiding wilt beëindigen en druk op  om te bevestigen. Activeer de functie door de *thermostaatknop* naar de gewenste temperatuur

te draaien: de functie blijft in pauze en start automatisch na een periode die berekend is om de bereiding te laten eindigen op het door u gekozen tijdstip.

Let op: Om de instelling te annuleren, zet de oven uit door de *keuzeknop* in de stand **0** te draaien.

Startuitletstel is niet beschikbaar voor de functies Grill en Turbo Grill.

EINDE BEREIDINGSTIJD

Er klinkt een geluidssignaal en op de display wordt aangegeven dat de functie klaar is.





Draai de *keuzeknop* om een andere functie te selecteren of op **0** om de oven uit te zetten.

Let op: Als de kookwekker actief is, toont de display "END" afgewisseld met de resterende tijd.

5. DE KOOKWEKKER INSTELLEN

Deze optie stopt of start de bereiding niet maar geeft u de mogelijkheid om de display te gebruiken als kookwekker (timer), zowel wanneer een functie actief is als wanneer de oven uit staat.

Blijf drukken op  tot het pictogram  en "00:00" knipperen op de display.



Gebruik **+** of **-** om de tijd te regelen en druk op  om te bevestigen. U hoort een geluidssignaal eens de kookwekker afgeteld heeft tot aan de geselecteerde bereidingstijd.

Opmerkingen: Om de kookwekker te annuleren, druk op  tot het pictogram  knippert en gebruik dan **-** om de tijd te resetten op "00:00".

6. FUNCTIE AUTOMATISCHE REINIGING – PYRO

Raak de oven niet aan tijdens het automatisch reinigen.

Houd kinderen en dieren uit de buurt van de oven tijdens en na het uitvoeren van het automatisch reinigen (totdat de ruimte gelucht is).

De accessoires - ook de roostergeleiders - moeten uit de oven worden gehaald voordat u de functie inschakelt. Indien de oven onder een kookplaat is geïnstalleerd dient u ervoor te zorgen dat alle branders of elektrische kookplaten uitgeschakeld zijn tijdens de zelfreinigingscyclus.

Voor een optimale reiniging dient het ergste vuil met een vochtige spons verwijderd te worden voordat de Pyrolyse-functie wordt gebruikt.

Activeer de automatische reiniging als er kalkresten aanwezig zijn.









































































Het is raadzaam de automatische reiniging alleen uit te voeren wanneer het apparaat erg vervuild is of tijdens het bereiden vieze geuren afgeeft.





Om de functie automatische reiniging te activeren, draait u de *keuzeknop* en de *thermostaatknop* op het pictogram . De functie wordt automatisch geactiveerd, de deur wordt vergrendeld en het licht in de oven wordt uitgeschakeld: Op het display wordt de resterende tijd tot het einde weergegeven, afgewisseld met "Pyro".









Zodra de cyclus is voltooid blijft de deur vergrendeld tot de temperatuur in de oven gedaald is tot een veilig niveau. Tijdens en na het uitvoeren van de Pyrocyclus de ruimte luchten.

BEREIDINGSTABEL

RECEPT	FUNCTIE	VOORVER- WARMEN	TEMPERATUUR (°C)	DUUR (Min)	NIVEAU EN ACCESSOIRES
Luchtig gebak		Ja	170	30 - 50	
		Ja	160	30 - 50	
		Ja	160	40 - 60	 
Gevulde taart (cheesecake, strudel, vruchtentaart)		Ja	160 - 200	35 - 90	
		Ja	160 - 200	40 - 90	 
Koekjes / taartjes		Ja	160	25 - 35	
		Ja	160	25 - 35	
		Ja	150	35 - 45	 
Soesjes		Ja	180 - 210	30 - 40	
		Ja	180 - 200	35 - 45	 
		Ja	180 - 200	35 - 45	  
Meringues		Ja	90	150 - 200	
		Ja	90	140 - 200	 
		Ja	90	140 - 200	  
Pizza's/focaccia's		Ja	190 - 250	15 - 50	
		Ja	190 - 250	20 - 50	 
Diepvriespizza		Ja	250	10 - 20	
		Ja	230 - 250	10 - 25	 
Hartige taarten (groentetaart, quiche)		Ja	180 - 200	40 - 55	
		Ja	180 - 200	45 - 60	 
		Ja	180 - 200	45 - 60	  
Pasteitjes / bladerdeeghapjes		Ja	190 - 200	20 - 30	
		Ja	180 - 190	20 - 40	 
		Ja	180 - 190	20 - 40	  
Lasagne / gebakken Pasta/ cannelloni / ovenschotels		Ja	190 - 200	45 - 65	
Lamsvlees/kalfsvlees/rundvlees/ 1 kg		Ja	190 - 200	80 - 110	
Gebr. varkensvlees met korst 2kg		Ja	180 - 190	110 - 150	
Kip / konijn / eend 1 kg		Ja	200 - 230	50 - 100	

ACCESSOIRES					
	Rooster	Braadpan op rooster	Bakplaat/Druipplaat of ovenschaal op rooster	Druipplaat / Bakplaat	Druipplaat / Ovenschaal met 200 ml water

FUNCTIONS (FUNCTIES)						
	Conventioneel	Hete lucht	Pizza	Grill	Turbogrill	Eco hete lucht

RECEPT	FUNCTIE	VOORVER- WARMEN	TEMPERATUUR (°C)	DUUR (Min)	NIVEAU EN ACCESSOIRES
Kalkoen/gans 3 kg		-	190 - 200	100 - 160	2
Vis uit de oven / in folie (filet, heel)		Ja	170 - 190	30 - 45	2
Gevulde groenten (tomaten, courgettes, aubergines)		Ja	180 - 200	50 - 70	3
Geroosterd brood		5'	250	2 - 6	5
Visfilets/moten		-	230 - 250	15 - 30 *	4 3
Worstjes/kebab/ spareribs/hamburgers		-	250	15 - 30 *	5 4
Gebraden kip 1 - 1,3 kg		Ja	200 - 220	55 - 70 **	2 1
Rosbief rosé 1 kg		Ja	200 - 210	35 - 50 **	3
Lamsbout/schenkel		Ja	200 - 210	60 - 90 **	3
Gebakken aardappeltjes		Ja	200 - 210	35 - 55	2
Groentegratin		-	200 - 210	25 - 55	3
Vlees en aardappelen		Ja	190 - 200	45 - 100 ***	4 1
Vis en groente		Ja	180	30 - 50 ***	4 2
Lasagne en Vlees		Ja	200	50 - 100 ***	4 1
Complete maaltijd: vruchtentaart (niveau 5) / lasagne(niveau 3) / vlees(niveau 1)		Ja	180 - 190	40 - 120 ***	5 3 1
Braadvlees/gevulde braadstukken		-	170 - 180	100 - 150	3

* Draai het vlees halverwege de bereidingstijd om

**Draai het voedsel na twee derde van de bereidingstijd om (indien nodig).

*** Geschatte tijdsduur: gerechten kunnen op verschillende tijdstippen afhankelijk van de persoonlijke voorkeur uit de oven worden verwijderd.

ACCESSOIRES					
	Rooster	Braadpan op rooster	Bakplaat/Druipplaat of ovenschaal op rooster	Druipplaat / Bakplaat	Druipplaat / Ovenschaal met 200 ml water

FUNCTIONS (FUNCTIES)						
	Conventioneel	Hete lucht	Pizza	Grill	Turbogrill	Eco hete lucht

REINIGEN EN ONDERHOUD

Zorg ervoor dat de oven afgekoeld is vooraleer te onderhouden of te reinigen.

Gebruik geen stoomreinigers.
Gebruik geen staalwol,

schuursponsjes of schurende/bijtende reinigingsproducten, omdat deze het oppervlak van het apparaat kunnen beschadigen. Draag beschermende handschoenen.

De oven moet worden losgekoppeld van het elektriciteitsnet voordat u onderhoudswerkzaamheden uitvoert.

EXTERNE OPPERVLAGEN

Reinig de oppervlakken met een vochtig microvezeldoekje. Als ze zeer vuil zijn, voeg dan een paar druppels neutraal afwasmiddel toe aan het water. Afdrogen met een droge doek.

Gebruik geen bijtende of schurende reinigingsmiddelen. Als een dergelijk product per ongeluk in contact komt met de oppervlakken het apparaat, verwijder het dan onmiddellijk met een vochtig microvezeldoekje.

INTERNE OPPERVLAGEN

• Na elk gebruik moet de oven afkoelen en dan gereinigd worden, bij voorkeur wanneer die nog warm is, om afzettingen of vlekken veroorzaakt door voedselresten te verwijderen. Laat voor het drogen van condens die zich heeft gevormd vanwege het breiden van voedsel met een hoog vochtgehalte de oven volledig afkoelen

DE DEUR VERWIJDEREN EN TERUGPLAATSEN

1. Om de deur te verwijderen opent u deze volledig en brengt u de vergrendelingen naar beneden totdat ze ontgrendeld zijn .

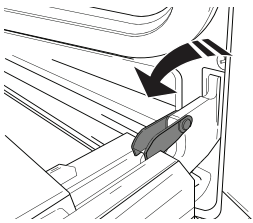

2. Sluit de deur zo ver mogelijk.

Houd de deur stevig met beide handen beet – niet vasthouden aan de handgreep.

Verwijder de deur door deze te blijven sluiten en tegelijkertijd omhoog te trekken (a) totdat hij uit zijn zitting (b) loskomt.

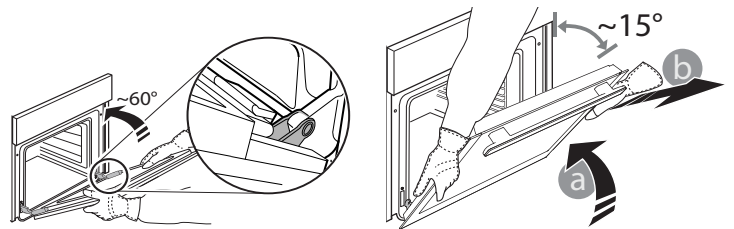

Zet de deur opzij en laat deze op een zachte ondergrond rusten.

3. Monteer de deur opnieuw door deze te bewegen in de richting van de oven, de haken van de scharnieren uit te lijnen met de zitting en het bovenste deel op de zitting vast te zetten.

4. Laat de deur zakken en doe deze vervolgens volledig open.

Breng de vergrendelingen omlaag naar hun oorspronkelijke positie: zorg ervoor dat ze volledig naar beneden staan.

5. Probeer de deur te sluiten en controleer of het in lijn met het bedieningspaneel is. Als dit niet het geval is herhaalt u de bovenstaande stappen.

VERVANGEN VAN HET LAMPJE

1. Koppel de oven los van de netvoeding.
2. Schroef het beschermkapje van de lamp, vervang de lamp en schroef het beschermkapje weer op de lamp.
3. Sluit de oven weer aan op de netvoeding.

Let op: Gebruik alleen halogeenvlampen van 25 W/230 V, type G9, T300°C. De lamp die in het product wordt gebruikt is specifiek ontworpen voor huishoudapparaten en is niet geschikt voor ruimteverlichting (EC-Richtlijn Nr. 244/2009).

De lampjes zijn verkrijgbaar bij de Consumentenservice. - Raak de lampen niet met blote handen aan omdat vingerafdrukken ze kunnen beschadigen. Gebruik de oven niet voordat het beschermkapje is teruggeplaatst.

DE RUIT VAN DE DEUR SCHOONMAKEN

1. Verwijder de deur en leg die neer op een zacht oppervlak met de handgreep naar onder toe. Druk tegelijk op de twee clips en verwijder de bovenrand van de deur door het naar u toe te trekken.

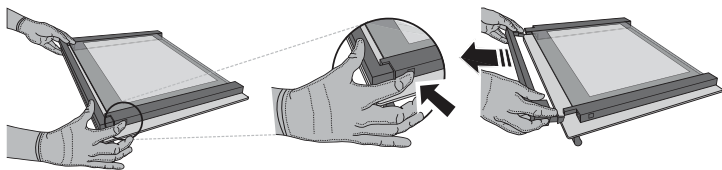

2. Hef en hou de binnenruit stevig vast met beide handen, verwijder het en leg het op een zacht oppervlak vooraleer het te reinigen.

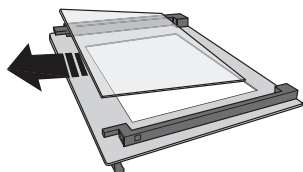

3. Zet de tussenruit (met merk "1R") op zijn plaats alvorens de binnenruit te plaatsen: Om de ruiten correct terug te plaatsen, zorg ervoor dat het merk "R" zichtbaar is in de linkerhoek. Breng eerst de lange zijde van de ruit met het merk "R" in de zittingen, en breng de ruit omlaag tot die op zijn plek komt. Herhaal deze procedure voor beide glasruiten.

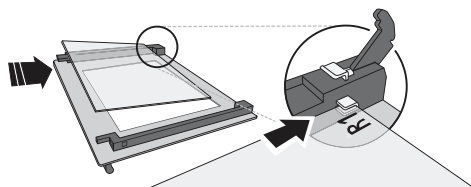

4. Plaats de bovenrand terug: een klik geeft aan dat hij goed zit. Zorg ervoor dat de afdichting goed zit vooraleer de deur terug te plaatsen.

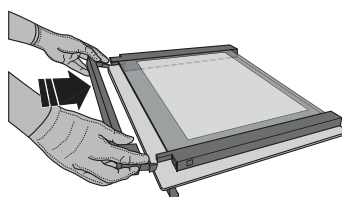

VERGREDELING DEUR*

Wanneer de deurbeveiliging is geïnstalleerd, dient de deur handmatig te worden gesloten. Voor het openen van de deur met de vergrendeling (zie Afb. 1).

De deurbeveiliging kan worden verwijderd door de volgorde van de afbeeldingen te volgen (zie afb. 2)

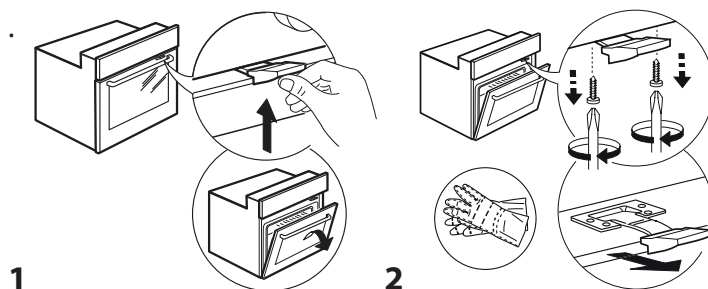

PROBLEEMOPLOSSING

PROBLEEM	MOGELIJKE OORZAAK	OPLOSSING
De oven werkt niet.	Stroomonderbreking. Losgekoppeld van de stroomvoorziening.	Controleer of het elektriciteitsnet spanning heeft en of de oven is aangesloten. Zet de oven uit en weer aan, om te controleren of het probleem opgelost is.
Op de display verschijnt de letter "F" gevolgd door een nummer of letter.	Ovenstoring.	Neem contact op met de dichtstbijzijnde Consumentenservice en vermeld het nummer dat volgt op de letter "F".
Op het display verschijnt de melding "Heet" en de geselecteerde functie start niet.	Temperatuur te hoog.	Laat de oven afkoelen voordat u de functie activeert. Selecteer een andere functie.
De tekst op het display is onduidelijk, het display lijkt kapot te zijn.	Er is een andere taal ingesteld.	Neem contact op met het dichtstbijzijnde centrum voor klantenservice.

* Alleen bij bepaalde modellen

Beleid, standaarddocumentatie en aanvullende productinformatie vindt u:

- De QR-code in uw apparaat gebruiken
- Op onze website docs.whirlpool.eu
- Anders, **contacteer onze Klantenservice** (Het telefoonnummer staat in het garantieboekje). Wanneer u contact opneemt met de Klantenservice, gelieve de codes te vermelden die op het identificatieplaatje van het apparaat staan.

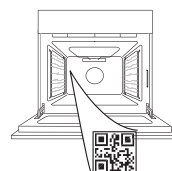

Whirlpool



400011705053



DĚKUJEME, ŽE JSTE SI ZAKOUPILI VÝROBEK ZNAČKY
WHIRLPOOL

Přejete-li si získat plnou podporu, zaregistrujte svůj výrobek
na www.whirlpool.eu/register

ABYSTE ZÍSKALI VÍCE INFORMACÍ,
NASKENUJTE PROSÍM QR KÓD NA
VAŠEM SPOTŘEBIČI

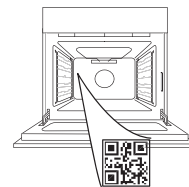

Před použitím spotřebiče si pečlivě přečtěte
bezpečnostní pokyny.

POPIS PRODUKTU

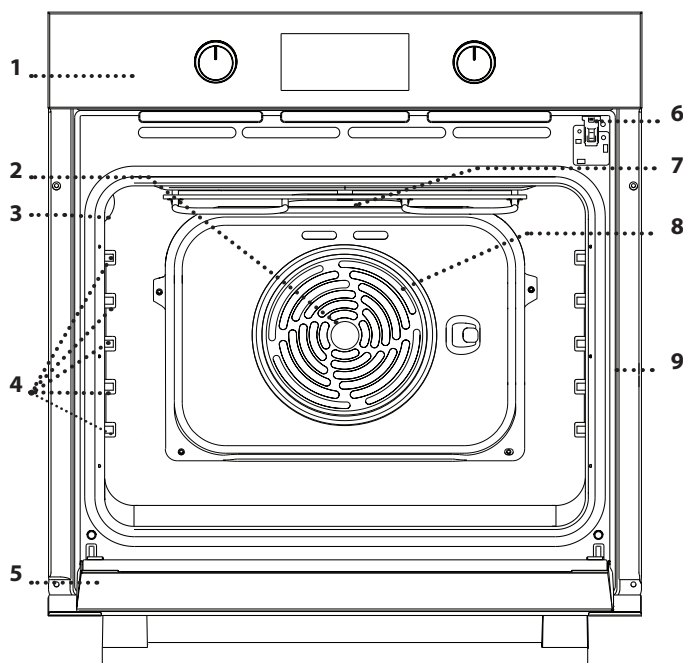

1. Ovládací panel
2. Ventilátor
3. Osvětlení
4. Vodicí mřížky (úroveň je vyznačena na stěně vnitřního prostoru trouby)
5. Dvířka
6. Zámek dveří (uzamkne dveře po dobu automatického čištění a po jeho skončení)
7. Horní topné těleso / gril
8. Kruhové topné těleso (není vidět)
9. Identifikační štítek (neodstraňujte)

POPIS OVLÁDACÍHO PANELU

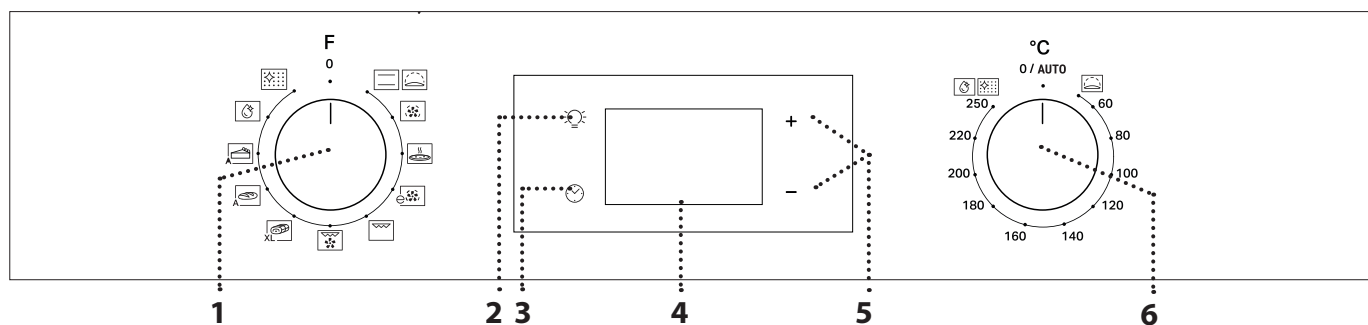

1. VOLICÍ KNOFLÍK

Pro zapínání trouby výběrem funkce. Přejete-li si troubu vypnout, otočte do polohy 0.

2. OSVĚTLENÍ

Když je trouba zapnutá, stisknutím tlačítka se zapíná nebo vypíná světlo vnitřního prostoru.

3. NASTAVENÍ DENNÍHO ČASU

Pro přístup k nastavení doby přípravy, odloženého startu a časovače.

Pro zobrazení času u vypnuté trouby.

4. DISPLEJ

5. TLAČÍTKA NASTAVENÍ

Pro změnu nastavení doby přípravy.

6. OVLADAČ TERMOSTATU

Otočením se volí teplota při aktivaci manuálních funkcí.

Upozornění: Typ knoflíku se může lišit v závislosti na modelu. Jsou-li knoflíky aktivované (stisknutím), stlačením uprostřed je z polohy usazení uvolníte.

PŘÍSLUŠENSTVÍ

ROŠT

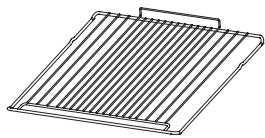

Použití: k pečení pokrmů nebo jako podložka pro nádoby, dortové formy a jiné žáruvzdorné nádoby.

HLUBOKÝ PLECH*

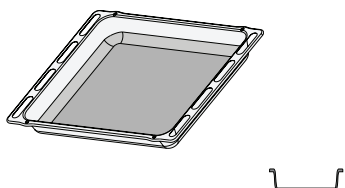

Použití: jako plech pro účely pečení masa, ryb, zeleniny, chlebového pečiva typu „focaccia“ atd. nebo k zachycování uvolňujících se šťáv, je-li umístěn pod rošt.

PLECH NA PEČENÍ*

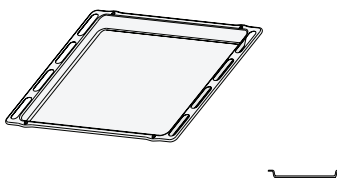

Použití: k pečení chleba a pečiva, jakož i přípravě pečeného masa, ryb pečených v papilotě atd.

POSUVNÉ DRÁŽKY *

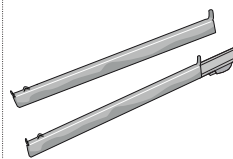

Pro usnadnění vkládání a vyjímání příslušenství.

* K dispozici pouze u určitých modelů

Počet kusů a typ příslušenství se může v závislosti na zakoupeném modelu lišit.

V servisním středisku si můžete zakoupit další příslušenství.

VLOŽENÍ ROŠTU A DALŠÍHO PŘÍSLUŠENSTVÍ

Vložte rošt do požadované úrovně. Přitom jej držte tak, aby byl mírně nakloněn směrem nahoru, přičemž nejprve položte zvýšenou zadní stranu (směřující nahoru).

Poté jej zasuňte horizontálně do vodicích lišt, a to co nejvíce dozadu.

Další příslušenství, jako například plech na pečení, vkládejte ve vodorovné poloze zasunutím do drážek.

VÝSUVNÉ ROŠTY A VODICÍ DRÁŽKY

Před použitím trouby odstraňte z výsuvných lišt ochrannou pásku [a] a poté ochrannou fólii [b].

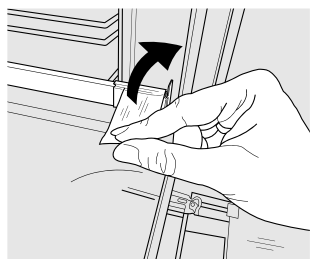

[a]

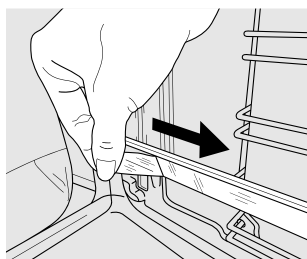

[b]

VYJMUTÍ VÝSUVNÝCH LIŠT [c]

Zatáhněte za spodní část výsuvné lišty, aby došlo k vyháknutí ze spodních háčků (1) a následně zatáhněte směrem nahoru, čímž dojde k vysazení z horních háčků (2).

OPĚTOVNÉ NASAZENÍ VÝSUVNÝCH LIŠT [d]

Zahákněte horní háčky za vodicí drážku (1) a následně oproti ní zatlačte spodní část výsuvné lišty, dokud spodní háčky nezacvaknou (2).

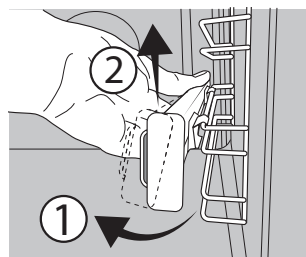

[c]

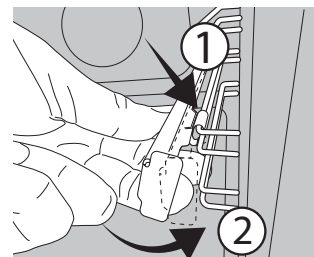

[d]

DEMONTÁŽ A INSTALACE VODICÍCH DRÁŽEK

1. Pro demontáž bočních vodicích mřížek pevně uchopte vnější část mřížky a vytáhněte ji směrem k sobě. Tím se uvolní podpěry a dva vnitřní háčky z příslušných otvorů.
2. Při vracení vodicích mřížek na místo nejprve zasuňte háčky do příslušných otvorů. Poté nastavte vnější část k příslušnému otvoru, zasuňte podpěru a pevně zatlačte směrem ke stěně trouby, aby se vodicí mřížky zajistily na místě.

FUNKCE

TRADIČNÍ

Slouží k pečení jakéhokoli jídla pouze na jednom roštu.

KYNUTÍ

Napomáhá sladkému nebo slanému těstu účinně vykynout. Funkce se zapíná otočením ovladače termostatu na příslušný symbol.

HORKÝ VZDUCH

Pro přípravu různých druhů jídel, které vyžadují stejnou teplotu na několika výškových úrovních současně (maximálně třech). U této funkce nedochází k vzájemnému přenosu vůní mezi jednotlivými jídlami.

PIZZA

K pečení pizzy a chleba různých druhů a velikostí. Doporučujeme prohodit polohu plechů v polovině doby pečení.

EKO HORKÝ VZDUCH

Pro pečení pečeně a nadívaného masa na jedné úrovni. Díky pozvolné a střídavé cirkulaci vzduchu je jídlo chráněno před nadměrným vysušením.

Je-li tato úsporná funkce EKO používána, kontrolka zůstane po celou dobu přípravy vypnutá. Během pečení je ale možné ji opět zapnout stisknutím .

GRIL

Ke grilování steaků, kebabů a uzenin, k zapékání či gratinování zeleniny nebo k opékání topinek.

K zachycení uvolňujících se šťáv při grilování masa doporučujeme použít odkapávací plech: Plech umístěte na kteroukoli úroveň pod roštem a přidejte 200 ml pitné vody.

TURBO GRIL

K pečení velkých kusů masa (kýt, rostbífů, kuřat). K zachycení uvolňujících se šťáv doporučujeme používat odkapávací plech: Plech umístěte na kteroukoli úroveň pod roštem a přidejte 200 ml pitné vody.

MAXI COOKING

Slouží k pečení velkých kusů masa (nad 2,5 kg). Během přípravy doporučujeme masem otáčet, aby bylo zajištěno důkladné a rovnoměrné zhnědnutí na obou stranách. Rovněž doporučujeme maso často podlévat, aby nedošlo k jeho přílišnému vysušení.

BREAD AUTO (AUTOMATICKÉ PEČENÍ CHLEBA)

Tato funkce automaticky zvolí ideální teplotu a dobu pečení chleba. Pro dosažení nejlepších výsledků se důsledně řiďte receptem. Před spuštěním cyklu musí trouba vychladnout. Ovladač termostatu musí zůstat v poloze 0 / AUTO, neboť teplota se v rámci funkce nastavuje automaticky.

PASTRY AUTO (CUKROVÍ A DORTY)

Tato funkce automaticky zvolí ideální teplotu a dobu pečení pro dorty a koláče. Před spuštěním cyklu musí trouba vychladnout. Ovladač termostatu musí zůstat v poloze 0 / AUTO, neboť teplota se v rámci funkce nastavuje automaticky.

FLEXI CLEAN PACK (BALÍČEK FLEXI CLEAN)

SMARTCLEAN

Díky působení páry, která se uvolňuje při tomto čistícím cyklu za nízké teploty, umožňuje tato funkce snadno odstranit nečistoty a zbytky jídla. Pro aktivaci čistící funkce „Smart Clean“ nalijte na dno trouby 100–120 ml pitné vody a poté otočte ovladačem volby funkcí a ovladačem termostatu na symbol . Nejlepší je používat funkci v délce 35 minut. Poloha symbolu neodpovídá teplotě dosažené během cyklu čištění.



AUTOMATIC CLEANING - PYRO (AUTOMATICKÉ ČIŠTĚNÍ – PYRO)

Slouží k odstranění nečistot z pečení pomocí cyklu s velmi vysokou teplotou. Pro aktivaci této funkce uveďte ovladač termostatu do polohy .



Poloha symbolu neodpovídá skutečné teplotě dosažené během cyklu čištění.

PŘED PRVNÍM POUŽITÍM

1. NASTAVENÍ DENNÍHO ČASU

Při prvním zapnutí spotřebiče budete muset nastavit čas: Podržte , dokud na displeji nezačne blikat ikona  a dvě číslice nastavení hodin.



Pro nastavení hodin použijte **+** nebo **–** a pro potvrzení stiskněte . Na displeji začnou blikat dvě číslice nastavení minut. Pro nastavení minut použijte **+** nebo **–** a pro potvrzení stiskněte .

Upozornění: Když bliká ikona , např. v důsledku delšího výpadku elektrického proudu, budete muset čas nastavit znovu.

2. NASTAVENÍ SPOTŘEBY ENERGIE

Trouba je z výroby naprogramována tak, aby pracovala při výkonu vyšším než 3 kW („Hi“). Aby bylo možné troubu provozovat při výkonu odpovídajícímu výkonu vaší domácí sítě, který je nižší než 2,9 kW (Lo), bude třeba, abyste upravili nastavení. Pro vstup do nabídky nastavení otočte ovladačem výběru na , a poté jej vraťte do polohy 0.

Poté ihned na pět sekund podržte stisknutá tlačítka **+** a **–**.



Pomocí tlačítek **+** a **–** upravte nastavení a poté pro potvrzení podržte alespoň na dvě sekundy stisknuté tlačítko .

3. ZAHŘÁTÍ TROUBY

Z nové trouby se mohou uvolňovat pachy, které souvisejí s proběhlým procesem výroby: Jedná se o zcela běžný jev.

Před započtím vaření tedy doporučujeme zahřát troubu prázdnou za účelem odstranění jakéhokoli případného zápachu.

Z trouby odstraňte všechny ochranné kartóny nebo fólie a vyjměte rovněž i veškeré uvnitř uložené příslušenství.

Zahřívejte troubu na 250 °C po dobu přibližně jedné hodiny. V této době musí být trouba prázdná.

Upozornění: Při prvním použití trouby doporučujeme prostor větrat.

BĚŽNÉ POUŽÍVÁNÍ

1. ZVOLTE FUNKCI

Funkci zvolte otočením *ovladače výběru* na symbol požadované funkce: Rozsvítí se displej a zazní zvukový signál.



2. AKTIVUJTE FUNKCI

S RUČNÍM NASTAVENÍM

Pro spuštění zvolené funkce nastavte požadovanou teplotu otočením *ovladače termostatu*.

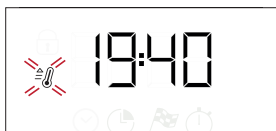

Upozornění: Během pečení můžete změnit funkci otočením *ovladače výběru* nebo upravit teplotu otočením *ovladače termostatu*. Funkce se nespustí, pokud bude *ovladač termostatu* v poloze **O / AUTO**. Můžete nastavit dobu přípravy, čas ukončení (pouze nastavíte-li dobu přípravy) a časovač.

KYNUTÍ

Pro spuštění funkce kynutí (Rising) otočte *knoflík termostatu* do polohy pro kynutí (40 stupňů) a *knoflík funkce* uveďte do polohy pro tradiční pečení; je-li trouba nastavena na jinou teplotu, funkce se nespustí.

Upozornění: Můžete nastavit dobu přípravy, čas ukončení (pouze nastavíte-li dobu přípravy) a časovač.

3. PŘEDEHŘEV A ZBYTKOVÉ TEPLA

Jakmile se funkce spustí, zvukový signál a blikající ikona  na displeji indikují, že fáze předehřívání byla aktivována.

Na konci této fáze zazní zvukový signál a ikona  na displeji indikuje dosažení nastavené teploty: V tomto okamžiku vložte jídlo do trouby a pokračujte v pečení.

Upozornění: Vložení jídla do trouby před dokončením předehřívání může mít negativní vliv na konečný výsledek přípravy pokrmu.



Po dokončení vaření a deaktivaci funkce může zůstat ikona  viditelná na displeji, a to i po vypnutí chladicího ventilátoru, na znamení toho, že je v prostoru trouby stále zbytkové teplo.

Upozornění: Doba, po které se ikona vypne, závisí na celé řadě faktorů, jako je teplota okolního prostředí či použitá funkce. V každém případě je spotřebič vypnutý, pokud je ukazatel na *ovladači volby* otočen do polohy „0“.

4. PROGRAMOVÁNÍ PEČENÍ



Před zahájením naprogramování vaření musíte zvolit funkci.

DOBA TRVÁNÍ



Držte tlačítko  stisknuté, dokud na displeji nezačne blikat ikona  a „00:00“.





Pomocí **+** nebo **-** nastavte požadovanou dobu přípravy, poté potvrďte stisknutím . Aktivujte funkci otočením *ovladače termostatu* na požadovanou teplotu: Zazní zvukový signál a na displeji se zobrazí, že je pečení ukončeno.

Upozornění: Zrušit nastavenou dobu pečení lze stisknutím , dokud na displeji nezačne blikat ikona , poté tlačítkem **-** vynulujete dobu pečení na „00:00“. Tato doba pečení zahrnuje fázi předehřevu.

NAPROGRAMOVÁNÍ ČASU UKONČENÍ / ODLOŽENÉHO STARTU

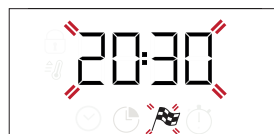
Po nastavení doby přípravy je možné odložit spuštění funkce naprogramováním času ukončení: Stiskněte , dokud na displeji nezačne blikat ikona  a aktuální čas.



Pomocí **+** nebo **-** nastavte požadovaný čas ukončení pečení a stisknutím  potvrďte. Funkci spustíte otočením *ovladače termostatu* do polohy požadované teploty: Funkce je pozastavena a spustí se automaticky po určité době, která byla vypočtena tak, aby příprava pokrmu byla dokončena ve vámi nastaveném čase.

Upozornění: Pokud chcete nastavení zrušit, vypněte troubu otočením *ovladače výběru* do polohy **0**.

Funkce odloženého startu není k dispozici pro funkce Gril a Turbo Gril.

KONEC PEČENÍ

Zazní zvukový signál a na displeji se zobrazí, že funkce je ukončena.





Otočením *ovladače výběru* zvolte jinou funkci, nebo nastavením **0** vypněte troubu.

Upozornění: Je-li aktivní časovač, na displeji se střídavě zobrazuje „END“ a zbývající čas.



5. NASTAVENÍ ČASOVAČE

Tato volba nepřerušuje nebo nenastavuje vaření, ale umožní vám použít displej jako časovač, buď během aktivní funkce, nebo u vypnuté trouby.

Držte tlačítko  stisknuté, dokud na displeji nezačne blikat ikona  a „00:00“.



Pomocí **+** nebo **-** nastavte požadovanou dobu přípravy, poté potvrďte stisknutím . Po ukončení odpočítávání zvoleného času samostatného časového spínače bude znít akustický signál.

Poznámky: Časovač zrušíte tak, že podržíte , dokud nezačne blikat ikona , poté tlačítkem **-** vynulujete čas na „00:00“.

6. AUTOMATICKÉ ČIŠTĚNÍ – PYROLYTICKÉ ČIŠTĚNÍ

Během cyklu pyrolytického čištění se trouby nedotýkejte.

Během pyrolytického čištění a po skončení cyklu udržujte děti a zvířata v bezpečné vzdálenosti od trouby (dokud není dokončen cyklus větrání).

Před aktivací této funkce vyjměte z trouby veškeré příslušenství, včetně bočních vodicích mřížek. V případě, že je trouba instalovaná pod varnou deskou, zkontrolujte, zda jsou během samočisticího cyklu vypnuté hořáky či elektrické ploténky.

Pro dosažení dokonalých výsledků čištění odstraňte vlhkou houbičkou před zapnutím funkce pyrolytického čištění nejprve největší usazeniny. Nespouštějte cyklus pyrolytického čištění, pokud je v troubě usazený vodní kámen.

Pokud je trouba silně znečištěna nebo se z ní při pečení uvolňují nepříjemné pachy, doporučujeme používat výhradně standardní funkci Pyrolytické čištění.

Pro aktivaci funkce automatického čištění otočte *ovladačem výběru* a *ovladačem termostatu* na ikonu . Funkce se automaticky aktivuje, zamknou se dvířka a světlo v troubě zhasne: Na displeji se střídavě zobrazuje doba zbývající do konce cyklu a „Pyro“.

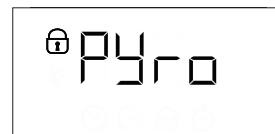

Jakmile je cyklus dokončen, dvířka zůstanou zamknutá, dokud se teplota uvnitř trouby nevrátí na přijatelnou bezpečnou úroveň. Během cyklu pyrolytického čištění a po jejím skončení vyvětrejte místnost.

TABULKA TEPELNÉ ÚPRAVY

RECEPT	FUNKCE	PŘEDEHŘEV	TEPLOTA (°C)	DOBA TRVÁNÍ (Min)	ÚROVEŇ A PŘÍSLUŠENSTVÍ
Kynuté koláče		Ano	170	30–50	2
		Ano	160	30–50	2
		Ano	160	40–60	4 1
Koláč s náplní (tvarohový koláč „cheesecake“, závin, ovocný koláč)		Ano	160–200	35–90	2
		Ano	160–200	40–90	4 2
Čajové pečivo / ovocné koláčky		Ano	160	25–35	3
		Ano	160	25–35	3
		Ano	150	35–45	4 2
Choux buns (Odpalované pečivo)		Ano	180–210	30–40	3
		Ano	180–200	35–45	4 2
		Ano	180–200	35–45	5 3 1
Pusinky		Ano	90	150–200	3
		Ano	90	140–200	4 2
		Ano	90	140–200	5 3 1
Pizza/focaccia (typ chlebového pečiva)		Ano	190–250	15–50	1 / 2
		Ano	190–250	20–50	4 2
Mražená pizza		Ano	250	10–20	3
		Ano	230–250	10–25	4 2
Slané koláče (zeleninový koláč, quiche)		Ano	180–200	40–55	3
		Ano	180–200	45–60	4 2
		Ano	180–200	45–60	5 3 1
Vols-au-vent (plněné pečivo z listového těsta) / drobné pečivo z listového těsta		Ano	190–200	20–30	3
		Ano	180–190	20–40	4 2
		Ano	180–190	20–40	5 3 1
Lasagne / zapečené těstoviny / plněné těstoviny „cannelloni“ / pečené pudinky typu „flan“		Ano	190–200	45–65	2
Jehněčí/telecí/hovězí maso 1 kg		Ano	190–200	80–110	3
Vepřová pečeně s kůží 2 kg		Ano	180–190	110–150	3

PŘÍSLUŠENSTVÍ	Rošt	Pečící nádoba pro položení na rošt	Plech na pečení / odkapávací plech na roštu	Odkapávací plech / plech na pečení	Odkapávací plech / plech na pečení se 200 ml vody
---------------	------	------------------------------------	---	------------------------------------	---

FUNKCE	Tradiční	Horký vzduch	Pizza	Gril	Turbo gril	Eko s horkým vzduchem
--------	----------	--------------	-------	------	------------	-----------------------

RECEPT	FUNKCE	PŘEDEHŘEV	TEPLOTA (°C)	DOBA TRVÁNÍ (Min)	ÚROVEŇ A PŘÍSLUŠENSTVÍ
Kuře/králík/kachna 1 kg		Ano	200–230	50–100	2
Krůta/husa 3 kg		–	190–200	100–160	2
Pečená ryba / v papilotě (filety, vcelku)		Ano	170–190	30–45	2
Plněná zelenina (tomatoes (rajčata), courgettes (cukety), aubergines (lilky))		Ano	180–200	50–70	3
Opečený chléb		5'	250	2–6	5
Rybí filé / plátky		–	230–250	15–30 *	4 3
Klobásy/kebaby/žebírka/hamburgery		–	250	15–30 *	5 4
Pečené kuře 1–1,3 kg		Ano	200–220	55–70 **	2 1
Krvavý rostbíf 1 kg		Ano	200–210	35–50 **	3
Jehněčí kýta/koleno		Ano	200–210	60–90 **	3
Pečené brambory		Ano	200–210	35–55	2
Zapékaná zelenina		–	200–210	25–55	3
Maso a brambory		Ano	190–200	45–100 ***	4 1
Ryby a zelenina		Ano	180	30–50 ***	4 2
Lasagne a maso		Ano	200	50–100 ***	4 1
Kompletní jídlo: ovocný dort (úroveň 5) / lasagne (úroveň 3) / maso (úroveň 1)		Ano	180–190	40–120 ***	5 3 1
Pečené maso / nadívané maso		–	170–180	100–150	3

* V polovině doby pečení jídlo obraťte

** Ve dvou třetinách pečení jídlo obraťte (v případě potřeby).

*** Odhadovaná doba přípravy: Jídlo lze z trouby kdykoli vytáhnout, záleží na vašich požadavcích.

PŘÍSLUŠENSTVÍ					
	Rošt	Pečicí nádoba pro položení na rošt	Plech na pečení / odkapávací plech na roštu	Odkapávací plech / plech na pečení	Odkapávací plech / plech na pečení se 200 ml vody

FUNKCE						
	Tradiční	Horký vzduch	Pizza	Gril	Turbo gril	Eko s horkým vzduchem

ČIŠTĚNÍ A ÚDRŽBA

Před prováděním jakékoliv údržby a čištění se ujistěte, že trouba stihla vychladnout.

Nepoužívejte parní čističe.

Nepoužívejte drátěnku, drsné houbičky ani abrazivní/žíravé prostředky, neboť by tím mohlo dojít k poškození povrchu spotřebiče.

Používejte bezpečnostní rukavice.

Před prováděním jakékoliv údržby musí být trouba odpojena od elektrické sítě.

VNĚJŠÍ POVRCHY

Povrchy čistěte vlhkou utěrkou z mikrovlákna. Jsou-li velmi znečištěné, přidejte několik kapek pH neutrálního čisticího prostředku. Nakonec je otřete suchým hadříkem.

Nepoužívejte korozivní ani brusné čisticí prostředky. Jestliže se tyto prostředky přesto nedopatřením dostanou do styku s troubou, ihned potřísněný povrch otřete vlhkým hadříkem z mikrovlákna.

VNITŘNÍ POVRCHY

Po každém použití nechte troubu vychladnout a poté ji vyčistěte, pokud možno když je ještě stále teplá, aby bylo možné odstranit skvrny a zbytky jídla. Za účelem vysušení jakéhokoli kondenzátu vytvořeného v důsledku přípravy jídla s vyšším obsahem vody nechte troubu zcela vychladnout

DEMONTÁŽ A ZPĚTNÁ MONTÁŽ DVÍŘEK

1. Přejete-li si dvířka demontovat, zcela je otevřete a posouvejte západky směrem dolů, dokud nedojde k jejich odjištění.

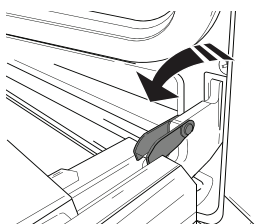

2. Dvířka dobře uzavřete.

Pevně je držte oběma rukama – nadržte je za rukojeť. Dvířka snadno vysadíte tak, že je budete nepřetržitě zavírat a současně za ně táhnout (a), dokud se neuvolní z usazení (b).

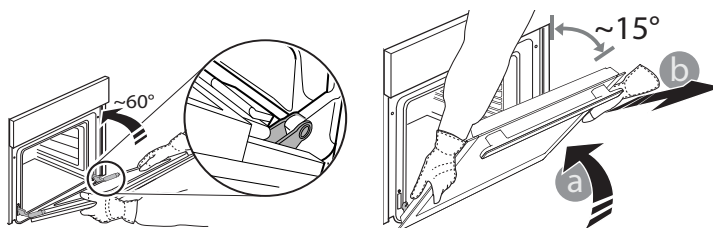

Odložte dvířka na stranu na měkký povrch.

3. Dvířka opět nasadíte tak, že je přiložíte k troubě, nasměrujete háčky pantů oproti jejich usazení a do příslušného usazení zajistíte i horní část.

4. Dvířka posuňte směrem dolů a poté je naplno otevřete.

Posuňte západky směrem dolů do jejich původní polohy: Ujistěte se, že jste je posunuli dolů až na doraz.

5. Zkuste dvířka zavřít a zkontrolujte, zda jsou v jedné rovině s ovládacím panelem. Pokud tomu tak není, výše uvedený postup opakujte.

VÝMĚNA ŽÁROVKY TROUBY

1. Odpojte troubu od elektrické sítě.
2. Odšroubujte kryt žárovky, vyměňte ji a našroubujte kryt zpět.
3. Znovu připojte troubu k elektrické síti.

Upozornění: Používejte halogenové žárovky 25 W / 230 V, typ G9, T 300 °C. Žárovka, kterou je spotřebič vybaven, je speciálně navržena pro domácí spotřebiče a není vhodná pro všeobecné osvětlení místností v domácnostech (směrnice EU 244/2009).

Žárovky lze zakoupit v servisním středisku. – Žárovky nechtejte holýma rukama, protože otisky prstů mohou být příčinou zničení. Nepoužívejte troubu bez nainstalovaného krytu žárovky.

ČIŠTĚNÍ SKLA DVÍŘEK

1. Po vyjmutí dvířek je položte na měkký povrch tak, aby madlo bylo dole. Stiskněte současně obě zajišťovací pojistky a zatažením směrem k sobě sejměte horní lištu dvířek.

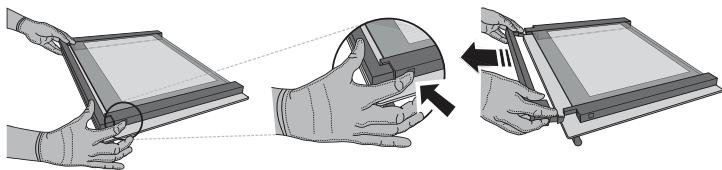

2. Zvedněte a pevně držte vnitřní sklo oběma rukama, přeneste sklo na měkký povrch. Poté začněte s čištěním.

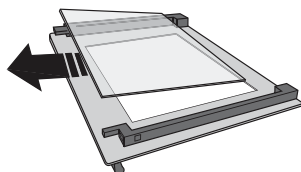

3. Před vrácením vnitřního panelu na místo znovu nasadte střední tabuli (označenou symbolem „1R“): Při správném usazení skla je symbol „R“ v levém rohu. Nejprve zasaďte delší stranu skla označenou písmenem „R“ do rámečku a poté sklo sklopte do správné polohy. Tento postup opakujte s oběma tabulemi skla.

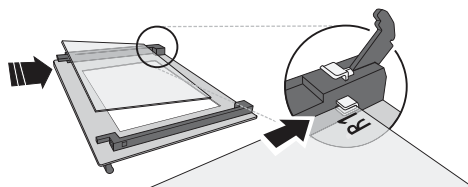

4. Namontujte horní lištu: Zacvaknutí indikuje správnou montáž. Před nasazením dvířek zkontrolujte těsnění.

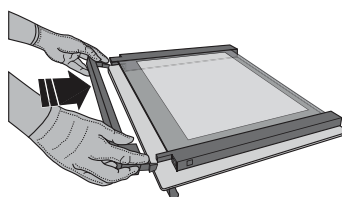

ZÁMEK DVÍŘEK*

Pokud je nainstalovaný zámek dvířek, dvířka musíte zavřít manuálně. Otevření dvířek vybavených zámkem dvířek (viz obrázek 1).

Bezpečnostní zařízení dveří lze odinstalovat – postupujte podle obrázků (viz obr. 2).

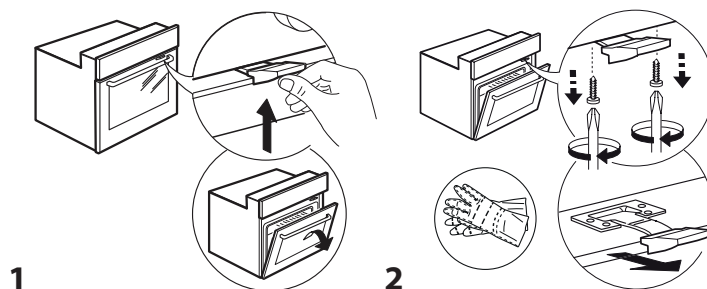

ODSTRAŇOVÁNÍ ZÁVAD

PROBLÉM	MOŽNÁ PŘÍČINA	ŘEŠENÍ
Trouba nefunguje.	Přerušení napájení. Odpojení od elektrické sítě.	Zkontrolujte, zda je síť pod napětím a zda je trouba připojená k elektrickému napájení. Vypněte a opět zapněte troubu. Zjistíte tak, zda porucha přetrvává.
Na displeji je písmeno „F“ následované číslem nebo písmenem.	Trouba je rozbitá.	Kontaktujte nejbližší centrum poprodejních služeb pro zákazníky a uveďte číslo následující za písmenem „F“.
Na displeji se zobrazí zpráva „Horké“ a zvolená funkce se nespustí.	Teplota je příliš vysoká.	Před aktivací funkce nechte troubu vychladnout. Zvolte jinou funkci.
Text na displeji se zobrazuje nezřetelně a zdá se, že je poškozený.	Nastavení jiného jazyka.	Obratěte se na nejbližší zákaznické středisko poprodejních služeb.

* Dostupné pouze u určitých modelů

Zásady, standardní dokumentaci a další informace o výrobku naleznete:

- Pomocí QR kódu ve vašem spotřebiči
- na naší webové stránce docs.whirlpool.eu,
- případně **kontaktujte náš poprodejní servis** (telefonní číslo naleznete v záručním listě). Při kontaktování našeho poprodejního servisu prosím uveďte kódy na identifikačním štítku produktu.

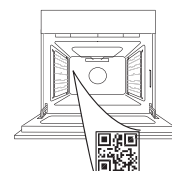

Whirlpool



400011705053

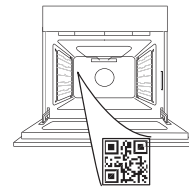

VĂ MULȚUMIM CĂ AȚI ACHIZIȚIONAT UN PRODUS WHIRLPOOL

Pentru a beneficia de servicii complete de asistență, vă rugăm să vă înregistrați produsul pe www.whirlpool.eu/register

SCANAȚI CODUL QR DE PE APARATUL DUMNEAVOASTRĂ PENTRU A OBȚINE MAI MULTE INFORMAȚII

Înainte de a utiliza aparatul, citiți cu atenție instrucțiunile privind siguranța.

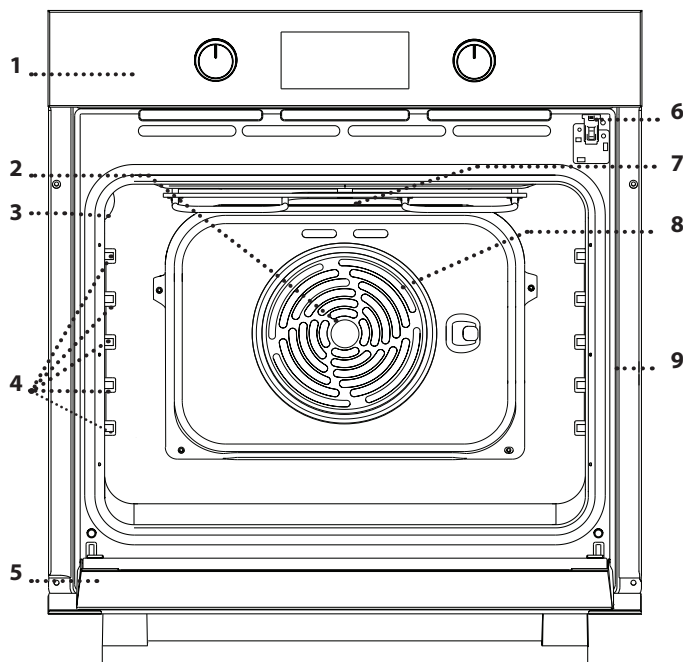
DESCRIEREA PRODUSULUI



1. Panou de comandă
2. Ventilator
3. Bec
4. Ghidaje pentru grătar (nivelul este indicat pe peretele compartimentului pentru preparare)
5. Ușă
6. Încuietorie ușă (blochează ușă în timpul procesului de curățare automată și după acesta)
7. Rezistență superioară/grill
8. Rezistență circulară (nu este vizibilă)
9. Plăcuță cu date de identificare (a nu se demonta)

DESCRIEREA PANOULUI DE COMANDĂ

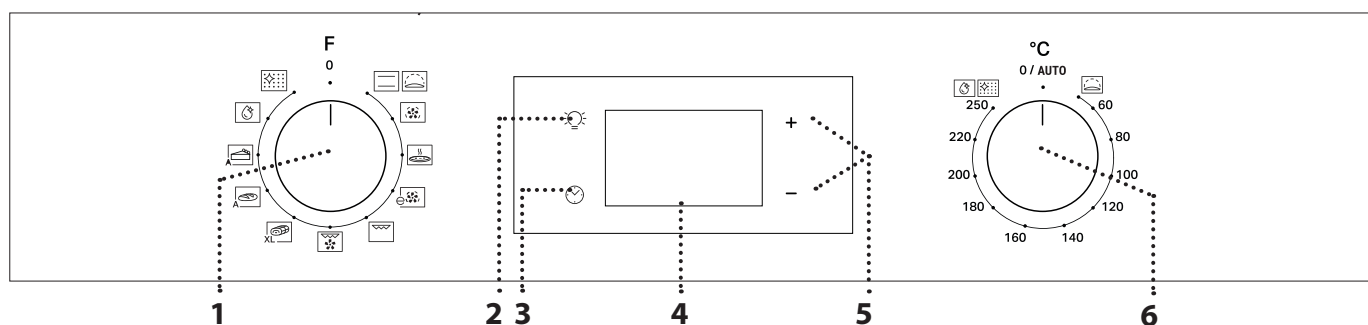

1. BUTONUL DE SELECTARE

Pentru pornirea cuptorului prin selectarea unei funcții. Rotiți în poziția 0 pentru a opri cuptorul.

2. LUMINĂ

Cu cuptorul pornit, apăsați  pentru a aprinde sau stinge becul din interiorul compartimentului cuptorului.

3. SETAREA OREI

Pentru accesarea setărilor duratei de preparare, pornirii temporizate și a temporizatorului.

Pentru afișarea orei când cuptorul este oprit.

4. AFIȘAJ

5. BUTOANE DE REGLARE
Pentru modificarea setărilor duratei de preparare.

6. BUTONUL TERMOSTATULUI

Rotiți pentru a selecta temperatura dorită la activarea funcțiilor manuale.

Vă rugăm să rețineți următoarele: Tipul de selector poate varia în funcție de model. Dacă selectoarele trebuie apăsați pentru a fi activate, apăsați pe centrul selectorului pentru a-l elibera din locaș.

ACCESORII

GRĂTAR METALIC

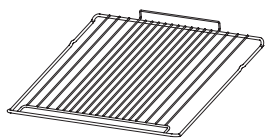

Utilizare pentru prepararea alimentelor sau ca suport pentru tigăi, forme pentru prăjituri și alte articole ale accesoriilor pentru gătit adecvate pentru cuptor.

TAVĂ DE COLECTARE A PICĂTURILOR*

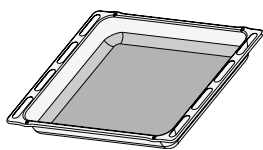

Pentru utilizare ca tavă de cuptor pentru a prepara carne, pește, legume, focaccia etc. sau poziționarea sub grătarul metalic pentru a colecta zeama rezultată în urma preparării.

TAVĂ DE COPT*

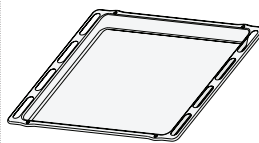

Utilizare pentru coacerea pâinii și produselor de patiserie, dar și pentru fripturi, pește în papiotă etc.

GHIDAJE CULISANTE *

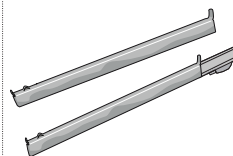

Pentru a facilita introducerea sau scoaterea accesoriilor.

* Disponibil numai la anumite modele

Numărul și tipul de accesorii poate varia în funcție de modelul achiziționat.

Alte accesorii pot fi achiziționate separat de la serviciul de asistență tehnică post-vânzare.

INTRODUCEREA GRĂTARULUI METALIC ȘI A ALTOR ACCESORII

Introduceți grătarul metalic pe nivelul dorit, menținându-l ușor orientat în sus, orientând în jos mai întâi partea din spate care este ridicată (orientată în sus).

Apoi culisați-l pe orizontală de-a lungul șinelor, cât mai în spate posibil.

Alte accesorii, cum ar fi tava de copt, trebuie introduse pe orizontală, lăsându-le să culiseze pe ghidaje.

GRĂTARE CULISANTE ȘI GHIDAJE PENTRU GRĂTAR

Înainte de a utiliza cuptorul, îndepărtați banda de protecție a acestuia [a], apoi îndepărtați folia de protecție [b] de pe ghidajele culisante.

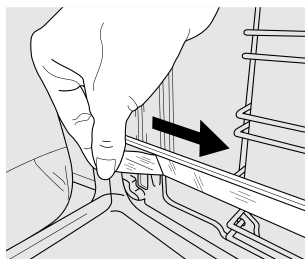
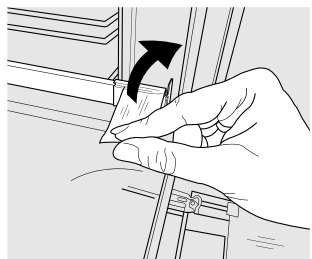

DEMONTAREA GHIDAJELOR CULISANTE [c]

Trageți de partea inferioară a ghidajului culisant pentru a decupla cârligele inferioare (1) și trageți ghidajele culisante în sus, scoțându-le din cârligele superioare (2).

REMONTAREA GHIDAJELOR CULISANTE [d]

Prindeți cârligele superioare pe ghidajele pentru grătar (1), apoi apăsați partea inferioară a ghidajelor culisante pe ghidajele pentru grătar, până când cârligele inferioare se cuplează sonor (2).

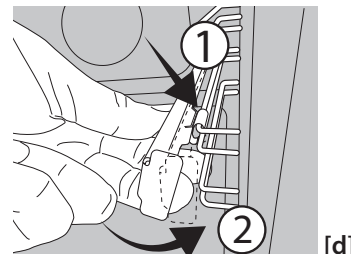
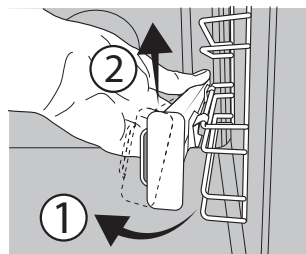

DEMONTAREA ȘI REMONTAREA GHIDAJELOR PENTRU GRĂTAR

1. Pentru a scoate ghidajele pentru grătar, apucați ferm de partea exterioară a ghidajului și trageți-l spre dumneavoastră pentru a scoate suportul și cei doi pini interiori din locaș.
2. Pentru a re poziționa ghidajele pentru grătar, poziționați-le în apropierea cavitații și introduceți mai întâi cei doi pini în locașurile aferente. Apoi, poziționați partea exterioară lângă locașul său, introduceți suportul și apăsați ferm spre peretele cavitații pentru a vă asigura că ghidajul pentru grătar este fixat corespunzător.

FUNCTIONS (FUNCȚII)

CONVENȚIONAL

Pentru a prepara orice fel de alimente, pe un singur nivel.

RISING (DOSPIRE)

Pentru a ajuta la dospirea eficientă a aluaturilor dulci sau picante. Rotiți *butonul termostatului* la pictograma aferentă pentru activarea acestei funcții.

FORCED AIR (AER FORȚAT)

Pentru prepararea diferitor alimente care necesită aceeași temperatură de preparare, pe mai multe niveluri (maximum trei) în același timp. Această funcție poate fi folosită pentru a prepara diverse alimente fără ca mirosurile să treacă de la un aliment la altul.

PIZZA

Pentru a prepara diferite tipuri și dimensiuni de pizza și pâine. Este recomandat să interschimbați poziția tăvilor de copt la jumătatea duratei de preparare.

ECO FORCED AIR (AER FORȚAT ECO)

Pentru prepararea fripturilor simple și a fripturilor umplute, pe un singur nivel. Alimentele nu se usucă excesiv datorită circulației delicate și intermitente a aerului.

Atunci când se utilizează funcția ECO, lumina va rămâne stinsă pe parcursul procesului de preparare, dar poate fi aprinsă din nou prin apăsarea pe .

GRILL

Pentru prepararea la grill a bucată de carne, frigăruilor și cărnașilor, pentru a gratina legume sau pentru a prăji pâinea.

Atunci când frigeți carne, vă recomandăm să utilizați o tavă de colectare a grăsimii scurse pentru a colecta zeama rezultată în urma preparării: Poziționați tava pe oricare dintre nivelurile de sub grătarul metalic și adăugați 200 ml de apă potabilă.

TURBO GRILL

Pentru a frige bucați mari de carne (pulpe, Rosbif, carne de pui). Vă recomandăm să utilizați o tavă de colectare a grăsimii scurse pentru a colecta zeama rezultată în urma preparării: Poziționați tava pe oricare dintre nivelurile de sub grătarul metalic și adăugați 200 ml de apă potabilă.

MAXI COOKING

Pentru prepararea bucăților mari de carne (peste 2,5 kg). Vă recomandăm să întoarceți carnea în timpul preparării pentru a vă asigura că se rumenește uniform pe ambele părți. De asemenea, vă recomandăm să stropiți carnea din când în când pentru a nu se usca excesiv.

BREAD AUTO (FUNCȚIE AUTOMATĂ PENTRU PÂINE)

Această funcție selectează automat temperatura ideală și durata de coacere corespunzătoare a pâinii. Pentru rezultate optime, respectați cu atenție rețeta. Activați funcția când cuptorul este rece. Butonul termostatului trebuie să rămână în poziția 0 / AUTO în timp ce temperatura este setată automat de funcție.

PASTRY AUTO (FUNCȚIE AUTOMATĂ PENTRU PRODUSE DE PATISERIE)

Această funcție selectează automat temperatura ideală și durata de coacere corespunzătoare a prăjiturilor. Activați funcția când cuptorul este rece. Butonul termostatului trebuie să rămână în poziția 0 / AUTO în timp ce temperatura este setată automat de funcție.

FLEXI CLEAN PACK (PACHETUL FLEXI CLEAN)

SMARTCLEAN

Acțiunea aburului eliberat pe parcursul acestui ciclu special de curățare la temperatură scăzută permite eliminarea cu ușurință a reziduurilor de murdărie și a resturilor de alimente. Pentru a activa funcția de curățare „Smart Clean”, turnați o cantitate de 100-120 ml de apă potabilă în partea inferioară a cuptorului, apoi rotiți butonul de selectare și butonul termostatului la pictograma . Se recomandă utilizarea funcției timp de 35'. Poziția pictogramei nu corespunde cu temperatura atinsă în timpul ciclului de curățare.



AUTOMATIC CLEANING - PYRO (CURĂȚARE AUTOMATĂ - PYRO)

Pentru eliminarea depunerilor care apar în timpul preparării prin intermediul unui ciclu de curățare la temperatură înaltă. Pentru a activa această funcție, deplasați butonul termostatului la .

Poziția pictogramei nu corespunde cu temperatura reală atinsă în timpul ciclului de curățare.

PRIMA UTILIZARE

1. SETAREA OREI

Va trebui să setați ora atunci când porniți aparatul pentru prima dată: Apăsați pe  până când pictograma  și cele două cifre aferente orei încep să clipească pe afișaj.



Utilizați **+** sau **-** pentru a seta ora și apăsați pe  pentru a confirma. Cele două cifre aferente minutelor

vor începe să clipească. Utilizați **+** sau **-** pentru a seta minutele și apăsați  pentru a confirma.

Vă rugăm să rețineți următoarele: Când pictograma  clipește, de exemplu, după întreruperi îndelungate ale alimentării electrice, va fi necesar să resetați ora.

2. SETAȚI CONSUMUL DE ENERGIE

În mod implicit, cuptorul este programat să funcționeze la o putere mai mare de 3 kW (Hi - Nivel ridicat). Pentru a utiliza cuptorul la o putere care este compatibilă cu o rețea de alimentare cu energie a locuinței mai mică de 2,9 kW (Lo - Redus), va trebui

să modificați setările. Pentru a accesa meniul de modificare, rotiți *butonul de selectare* în poziția , apoi rotiți-l înapoi în poziția 0.

Apăsați și mențineți apăsați + și - timp de cinci secunde imediat după aceasta.



Utilizați + sau - pentru a modifica setarea, apoi apăsați și mențineți apăsat  cel puțin două secunde pentru a confirma.

UTILIZAREA ZILNICĂ

1. SELECTAȚI O FUNCȚIE

Pentru a selecta o funcție, rotiți *butonul de selectare* către simbolul aferent funcției dorite: Afișajul se va ilumina și va fi emis un semnal sonor.



2. ACTIVAREA UNEI FUNCȚII

MANUAL

Pentru a porni o funcție pe care ați selectat-o, rotiți *butonul termostatului* pentru a seta temperatura dorită.



Vă rugăm să rețineți următoarele: În timpul procesului de preparare, puteți modifica funcția rotind *butonul de selectare* sau puteți regla temperatura rotind *butonul termostatului*. Funcția nu va porni dacă *butonul termostatului* va fi în poziția 0 / AUTO. Puteți seta durata de preparare, ora de finalizare a procesului de preparare (numai dacă setați o durată de preparare) și un temporizator.

DOSPIRE

Pentru a porni funcția „Dospire”, rotiți *butonul termostatului* în poziția Dospire (40 de grade) și aduceți selectorul de funcții în poziția Convențional; în cazul în care cuptorul este setat la altă temperatură, funcția nu va porni.

Vă rugăm să rețineți următoarele: Puteți seta durata de preparare, ora de finalizare a procesului de preparare (numai dacă setați o durată de preparare) și un temporizator.

3. PREÎNCĂLZIREA ȘI CĂLDURA REZIDUALĂ

Odată ce funcția pornește, activarea etapei de preîncălzire este anunțată prin emiterea unui semnal sonor și clipirea pictogramei  pe afișaj.

La finalul acestei etape, atingerea temperaturii setate în interiorul cuptorului este anunțată prin emiterea unui semnal sonor și prezentarea fixă a pictogramei  pe afișaj: În acest moment, introduceți alimentele

3. ÎNCĂLZIȚI CUPTORUL

Un cuptor nou poate emana mirosuri rămase din timpul procesului de fabricație: Acest lucru este absolut normal.

Prin urmare, înainte de a începe să preparați alimentele, vă recomandăm să încălziți cuptorul gol pentru a îndepărta posibilele mirosuri neplăcute. Îndepărtați elementele de protecție din carton sau foliile transparente ale cuptorului și scoateți accesoriile din interiorul acestuia.

Încălziți cuptorul la 250 °C timp de aproximativ o oră. Cuptorul trebuie să fie gol în acest interval de timp.

Vă rugăm să rețineți următoarele: Se recomandă să aerisiți încăperea după utilizarea aparatului pentru prima dată.

și începeți procesul de preparare.

Vă rugăm să rețineți următoarele: Introducerea alimentelor în cuptor înainte de finalizarea preîncălzirii poate avea un efect negativ asupra rezultatului de preparare final.



După preparare și cu funcția dezactivată, pictograma  ar putea rămâne în continuare vizibilă pe afișaj chiar și după oprirea ventilatorului de răcire, pentru a indica faptul că în interiorul aparatului încă mai există căldură reziduală.

Vă rugăm să rețineți următoarele: Durata de timp după care pictograma se dezactivează variază deoarece depinde de o serie de factori precum temperatura ambientală și funcția utilizată. În orice caz, se poate considera că aparatul este dezactivat atunci când indicatorul de pe *butonul de selectare* se află în dreptul simbolului „0”.

4. PROGRAMAREA PREPARĂRII



Va trebui să selectați o funcție înainte de a putea să porniți programarea preparării.

DURATION



apăsați în mod repetat pe  până când pictograma  și cifrele „00:00” încep să clipească pe afișaj.



Utilizați + sau - pentru a seta durata de preparare dorită, apoi apăsați pe  pentru a confirma. Activați funcția rotind *butonul termostatului* la temperatura dorită: se va emite un semnal sonor, iar pe afișaj va fi indicată finalizarea procesului de preparare.

Vă rugăm să rețineți următoarele: Pentru a anula durata de preparare setată, apăsați în mod repetat pe  până când pictograma  începe să clipească pe afișaj, apoi utilizați - pentru a reseta durata de preparare la „00:00”. Durata de preparare cuprinde o etapă de preîncălzire.

PROGRAMAREA OREI DE FINALIZARE A PREPARĂRII/ PORNIRII TEMPORIZATE

După setarea unei durate de preparare, pornirea funcției poate fi temporizată prin programarea orei de finalizare a preparării: Apăsați pe  până când pictograma  și ora curentă încep să clipească pe afișaj.



Utilizați **+** sau **-** pentru a seta ora la care doriți să se încheie prepararea și apăsați pe  pentru a confirma. Activați funcția rotind *butonul termostatului* la temperatura dorită: funcția va rămâne întreruptă până la pornirea automată după o perioadă de timp care a fost calculată astfel încât prepararea să fie finalizată la ora setată.

Vă rugăm să rețineți următoarele: Pentru a anula setarea, opriți cuptorul rotind *butonul de selectare* în poziția „0”.

Întârzierea de pornire a funcționalității nu este disponibilă pentru funcțiile Grill și Turbo Grill.

FINALIZAREA PREPARĂRII

Se va emite un semnal sonor, iar pe afișaj va fi indicată finalizarea funcției.





Rotiți *butonul de selectare* pentru a selecta o funcție diferită sau 0 pentru a opri cuptorul.

Vă rugăm să rețineți următoarele: Dacă temporizatorul este activ, afișajul va prezenta mesajul „END” alternativ cu durata de timp rămasă.



5. SETAREA TEMPORIZATORULUI

Această opțiune nu întrerupe sau programează prepararea, dar vă permite să utilizați afișajul pe post de temporizator atât în timp ce o funcție este activă, cât și atunci când cuptorul este oprit.

Apăsați în mod repetat  până când pictograma  și „00:00” încep să clipească pe afișaj.



Utilizați **+** sau **-** pentru a seta ora dorită și apăsați pe  pentru a confirma. Se va emite un semnal sonor odată ce temporizatorul a finalizat numărătoarea inversă a duratei de timp selectate.

Note: Pentru a anula temporizatorul, apăsați în mod repetat pe  până când pictograma  începe să clipească, apoi utilizați **-** pentru a reseta ora la „00:00”.

6. FUNCȚIE DE CURĂȚARE AUTOMATĂ – PYRO

Nu atingeți cuptorul în timpul derulării ciclului Pyro.

Nu lăsați copiii și animalele de casă în apropierea cuptorului în timpul și la finalizarea derulării ciclului Pyro (până când s-a terminat aerisirea încăperii).

Scoateți din cuptor toate accesoriile, inclusiv ghidajele pentru grătar, înainte de a activa funcția. În cazul în care cuptorul este montat sub o plită, asigurați-vă că toate arzătoarele cu gaz sau zonele de gătit electrice sunt oprite în timpul derulării ciclului de autocurățare.

Pentru a obține rezultate optime de curățare, eliminați depunerile de dimensiuni mai mari cu un burete umed, înainte de a utiliza funcția Pyro.

Evitați activarea ciclului de curățare Pyro în prezența reziduurilor de calcar.



































































Vă recomandăm să activați funcția Pyro numai în cazul în care aparatul este foarte murdar sau dacă emană mirosuri neplăcute în timpul procesului de preparare.





Pentru a activa funcția de curățare automată, rotiți *butonul de selectare* și *butonul termostatului* la  pictogramă. Funcția va fi activată automat, ușa va fi blocată și becul din interiorul cuptorului se va stinge: Pe afișaj este prezentată durata de timp rămasă până la finalizarea programului, alternativ cu „Pyro”.







Odată cu finalizarea ciclului, ușa rămâne blocată până când temperatura din interiorul cuptorului revine la o valoare de siguranță. Aerisiți încăperea în timpul și la finalizarea derulării ciclului Pyro.

TABEL CU INFORMAȚII PRIVIND PREPARAREA

REȚETĂ	FUNCȚIE	PREÎNCĂLZIRE	TEMPERATURĂ (°C)	DURATĂ (Min)	NIVEL ȘI ACCESORII
Leavened cakes (Torturi dospite)		Da	170	30 - 50	
		Da	160	30 - 50	
		Da	160	40 - 60	 
Prăjitură umplută (prăjitură cu brânză, ștrudel, plăcintă cu fructe)		Da	160 - 200	35 - 90	
		Da	160 - 200	40 - 90	 
Biscuiți / mini tarte		Da	160	25 - 35	
		Da	160	25 - 35	
		Da	150	35 - 45	 
Choux buns (Choux à la crème)		Da	180 - 210	30 - 40	
		Da	180 - 200	35 - 45	 
		Da	180 - 200	35 - 45	  
Bezele		Da	90	150 - 200	
		Da	90	140 - 200	 
		Da	90	140 - 200	  
Pizza/Focaccia		Da	190 - 250	15 - 50	
		Da	190 - 250	20 - 50	 
Pizza congelată		Da	250	10 - 20	
		Da	230-250	10 - 25	 
Plăcinte (plăcintă cu legume, quiche)		Da	180 - 200	40 - 55	
		Da	180 - 200	45 - 60	 
		Da	180 - 200	45 - 60	  
Vols-au-vents/pateuri din aluat de foietaj		Da	190 - 200	20 - 30	
		Da	180 - 190	20 - 40	 
		Da	180 - 190	20 - 40	  
Lasagna/paste la cuptor/ cannelloni/budinci		Da	190 - 200	45 - 65	

ACCESORII					
	Grătar metalic	Vas de copt pe grătarul metalic	Tavă de copt/tavă de colectare a picăturilor sau vas de copt pe grătarul metalic	Tavă de colectare a picăturilor/Tavă de copt	Tavă de colectare a picăturilor/tavă de copt cu 200 ml de apă

FUNCTIONS (FUNCȚII)						
	Convențional	Aer forțat	Pizza	Grill	Turbo Grill	Aer forțat Eco

REȚETĂ	FUNCȚIE	PREÎNCĂLZIRE	TEMPERATURĂ (°C)	DURATĂ (Min)	NIVEL ȘI ACCESORII
Miel/vițel/vită/carne 1 kg		Da	190 - 200	80 - 110	3
Friptură de porc cu șorici 2 kg		Da	180 - 190	110 - 150	3
Pui/iepure/rață 1 kg		Da	200 - 230	50 - 100	2
Curcan/gâscă 3 kg		—	190 - 200	100 - 160	2
Pește la cuptor/în papiotă (fileuri, întreg)		Da	170 - 190	30 - 45	2
Legume umplute (roșii, courgettes (dovlecei), aubergines (vinete))		Da	180 - 200	50 - 70	3
Pâine prăjită		5'	250	2 - 6	5
Fileuri/medalioane de pește		—	230 - 250	15 - 30 *	4 3
Cârnați/frigărui/coaste/hamburgeri		—	250	15 - 30 *	5 4
Friptură de pui 1-1,3 kg		Da	200 - 220	55 - 70 **	2 1
Mușchi de vită, în sânge 1 kg		Da	200 - 210	35 - 50 **	3
Pulpă de miel/but		Da	200 - 210	60 - 90 **	3
Cartofi copti		Da	200 - 210	35 - 55	2
Legume gratinate		—	200 - 210	25 - 55	3
Carne și cartofi		Da	190 - 200	45 - 100 ***	4 1
Pește și legume		Da	180	30 - 50 ***	4 2
Lasagna și carne		Da	200	50 - 100 ***	4 1
Masă completă: tartă cu fructe (nivelul 5)/ lasagna (nivelul 3)/carne (nivelul 1)		Da	180 - 190	40 - 120 ***	5 3 1
Fripturi simple/fripturi umplute		—	170 - 180	100 - 150	3

*Întoarceți alimentele la jumătatea duratei de preparare

** Întoarceți alimentele după ce au trecut două treimi din durata de preparare (dacă este necesar).

*** Durata de timp estimată: Preparatele pot fi scoase din cuptor la intervale de timp diferite, în funcție de preferințele personale.

ACCESORII					
	Grătar metalic	Vas de copt pe grătarul metalic	Tavă de copt/tavă de colectare a picăturilor sau vas de copt pe grătarul metalic	Tavă de colectare a picăturilor/Tavă de copt	Tavă de colectare a picăturilor/tavă de copt cu 200 ml de apă
FUNCTIONS (FUNCȚII)					
	Convențional	Aer forțat	Pizza	Grill	Turbo Grill
					Aer forțat Eco

CURĂȚAREA ȘI ÎNTREȚINEREA

Asigurați-vă că s-a răcit cuptorul înainte de efectuarea oricărui activități de întreținere sau curățare.

Nu utilizați aparate de curățare cu aburi.

Nu utilizați bureți de sârmă, bureți abrazivi sau produse de curățare abrazive/corozive, deoarece acestea ar putea deteriora suprafața aparatului. Purtați mănuși de protecție.

Cuptorul trebuie să fie deconectat de la rețeaua electrică înainte de a efectua orice fel de operație de întreținere.

SUPRAFEȚELE EXTERIOARE

Curățați suprafețele cu ajutorul unei lavete umede din microfibre. Dacă acestea sunt foarte murdare, adăugați câteva picături de detergent cu pH neutru. La final, ștergeți-le cu o lavetă uscată.

Nu folosiți detergenți corozivi sau abrazivi. Dacă un asemenea produs intră accidental în contact cu suprafețele aparatului, curățați-l imediat cu o lavetă din microfibre umedă.

SUPRAFEȚELE INTERIOARE

• După fiecare utilizare, lăsați cuptorul să se răcească și apoi curățați-l, de preferat cât încă este cald, pentru a îndepărta depunerile sau petele cauzate de resturile de alimente. Pentru a îndepărta condensul care s-a format în urma preparării alimentelor cu un conținut de apă ridicat, lăsați cuptorul să se răcească complet și apoi ștergeți-l folosind o lavetă sau un burete.

• În cazul în care există depuneri persistente pe suprafețele interioare, vă recomandăm să rulați funcția de curățare automată pentru a obține rezultate optime de curățare. Evitați activarea ciclului de curățare Pyrolytic în prezența reziduurilor de calcar. Înainte de activare, realizați curățarea calcarului conform descrierii de mai sus.

• Ușa poate fi demontată și remontată cu ușurință pentru a se facilita curățarea geamului din sticlă.

• Curățați sticla ușii folosind un detergent lichid adecvat.

ACCESORII

După utilizare, puneți accesoriile la înmuiat în apă cu detergent lichid de spălare, manipulându-le cu mănuși pentru cuptor dacă sunt încă fierbinți. Resturile de mâncare pot fi îndepărtate cu o perie de curățare sau cu un burete.

DEMONTAREA ȘI REMONTAREA UȘII

1. Pentru a demonta ușa, deschideți-o complet și coborâți dispozitivele de oprire până când se află în poziția de deblocare.

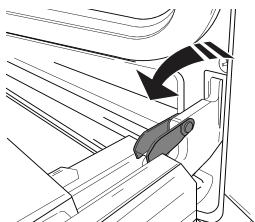

2. Închideți ușa cât de mult posibil.

Apucați bine ușa cu ambele mâini – nu o țineți de mâner.

Demontați pur și simplu ușa, continuând să o închideți și trăgând-o în sus (a) în același timp, până când se eliberează din locașul (b).

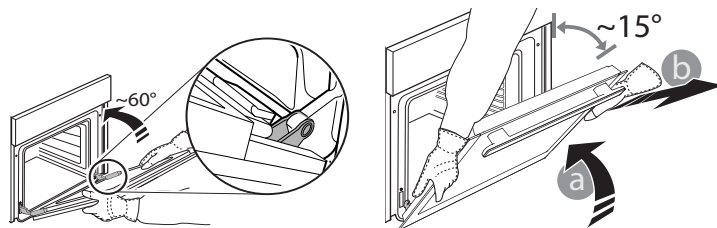

Lăsați ușa deoparte, sprijinită pe o suprafață moale.

3. Remontați ușa deplasând-o spre cuptor, aliniind cuplajele balamalelor cu locașurile și fixând partea superioară în locaș.

4. Coborâți ușa și apoi deschideți-o complet. Coborâți dispozitivele de oprire în poziția inițială. Asigurați-vă că le-ați coborât complet.

5. Încercați să închideți ușa și asigurați-vă că se aliniază cu panoul de comandă. În caz contrar, repetați etapele de mai sus.

ÎNLOCUIREA BECULUI

1. Deconectați cuptorul de la rețeaua de alimentare cu energie electrică.

2. Desfiletați capacul becului, înlocuiți becul și înfiletați la loc capacul becului.

3. Conectați din nou cuptorul la rețeaua de alimentare cu energie electrică.

Vă rugăm să rețineți următoarele: Utilizați becuri cu halogen de 25 W/230 V, de tip G9, T300 °C. Becul din interiorul produsului este proiectat special pentru aparate de uz casnic și nu este destinat iluminatului unei încăperi dintr-o locuință (Regulamentul CE nr. 244/2009).

Becurile sunt disponibile la serviciul nostru de asistență tehnică post-vânzare. - Nu manevrați becurile cu mâinile neprotejate deoarece vârfurile degetelor dumneavoastră le-ar putea deteriora. Nu folosiți cuptorul până ce capacul becului nu a fost montat la loc.

CURĂȚAREA GEAMULUI UȘII

1. După demontarea ușii și sprijinirea acesteia, cu mânerul orientat în jos, pe o suprafață moale, apăsați simultan cele două cleme de fixare și demontați marginea superioară a ușii, trăgând-o spre dumneavoastră.

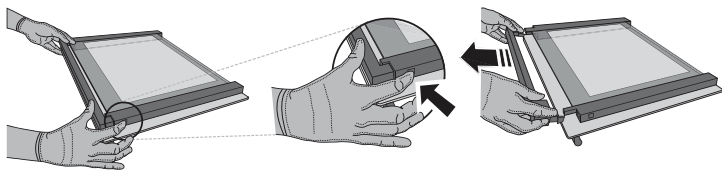

2. Ridicați și țineți ferm cu ambele mâini geamul interior, demontați-l și amplasați-l pe o suprafață moale înainte de a-l curăța.

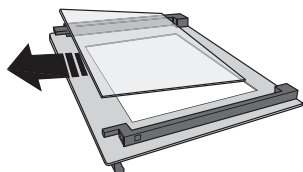

3. Montați la loc panoul intermediar (marcat cu „1R”) înainte de a remonta panoul interior: Pentru a poziționa corect panourile de sticlă, asigurați-vă că marcajul „R” poate fi observat în colțul din partea stângă. Mai întâi, introduceți latura lungă a geamului marcată cu litera „R” în locașurile de susținere, apoi coborâți-o în poziție. Repetați această procedură pentru ambele panouri de sticlă.

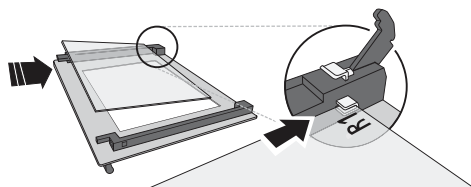

4. Montați la loc marginea superioară: Poziționarea corectă se realizează după ce se aude un clic. Asigurați-vă că garnitura este fixată sigur înainte de a remonta ușa.

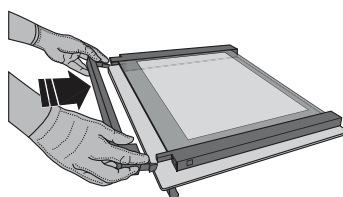

DISPOZITIVUL DE ÎNCUIERE A UȘII*

Atunci când mențineți încuietoarea ușii instalată, ușa trebuie să fie închisă manual. Pentru a deschide ușa cu dispozitivul de încuiere a ușii (consultați Fig. 1).

Dispozitivul pentru siguranța ușii poate fi îndepărtat prin parcurgerea secvenței următoare de imagini (consultați fig. 2).

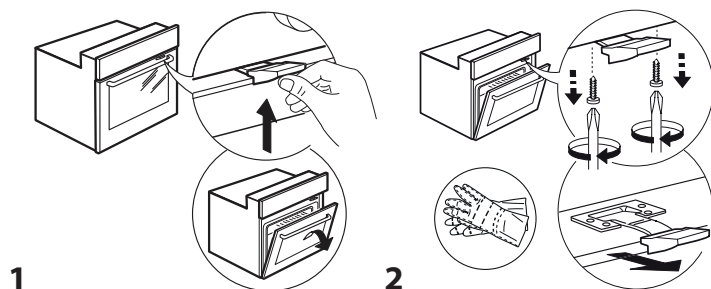

REMEDIEREA DEFECȚIUNILOR

PROBLEMĂ	CAUZĂ POSIBILĂ	SOLUȚIE
Cuptorul nu funcționează.	Pană de curent. Deconectare de la rețeaua electrică.	Asigurați-vă că nu este întrerupt curentul electric, iar cuptorul este conectat la rețeaua electrică. Opriiți și reporniți cuptorul, pentru a verifica dacă defecțiunea persistă.
Pe afișaj apare litera „F” urmată de un număr sau o literă.	Defecțiune cuptor.	Contactați cel mai apropiat centru de servicii de asistență tehnică post-vânzare pentru clienți și precizați numărul care este prezentat după litera „F”.
Pe afișaj apare mesajul „Hot”, iar funcția selectată nu pornește.	Temperatură prea ridicată.	Lăsați cuptorul să se răcească înainte de a activa funcția. Selectați o funcție diferită.
Pe afișaj apare un text neclar, pare să fie o defecțiune.	Alt set de limbi.	Contactați cel mai apropiat centru de servicii de asistență tehnică post-vânzare pentru clienți.

* Disponibile numai la anumite modele

Politicele, documentația standard și informații suplimentare despre produs pot fi găsite:

- Utilizarea codului QR de la aparat
- Vizitând site-ul nostru web docs.whirlpool.eu
- Ca alternativă, **contactați serviciul nostru de asistență tehnică post-vânzare** (Consultați numărul de telefon din certificatul de garanție). Când contactați serviciul nostru de asistență tehnică post-vânzare, precizați codurile specificate pe plăcuța cu date de identificare a produsului dumneavoastră.

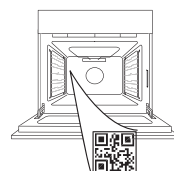

Whirlpool



400011705053



ĎAKUJEME, ŽE STE SI KÚPILI VÝROBOK WHIRLPOOL

Aby sme vám mohli lepšie poskytovať pomoc, zaregistrujte, prosím, svoj spotrebič na www.whirlpool.eu/register

**VIAC INFORMÁCIÍ ZÍSKATE, AK
OSKENUJETE QR KÓD NA VAŠOM
SPOTREBIČI**

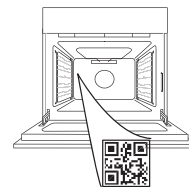

**Prv než spotrebič začnete používať, pozorne si
prečítajte Bezpečnostné pokyny.**

OPIS SPOTREBIČA

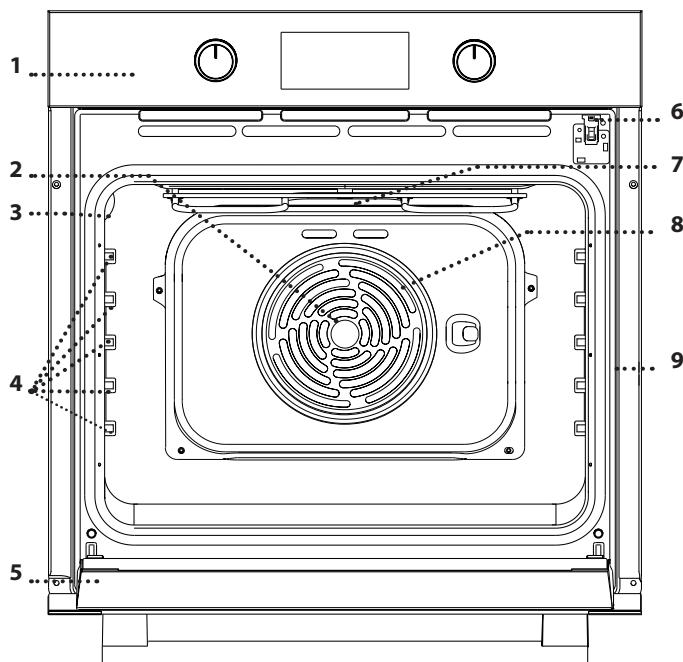

1. Ovládací panel
2. Ventilátor
3. Žiarovka
4. Vodiace lišty (úroveň je uvedená na stene vo vnútri rúry)
5. Dvierka
6. Zámok dverí (uzamkne dvere, keď prebieha automatické čistenie, a po ňom)
7. Horné vykurovacie teleso/gril
8. Okrúhly ohrevný článok (nie je viditeľný)
9. Výrobný štítok (neodstraňujte)

OPIS OVLÁDACIEHO PANELA

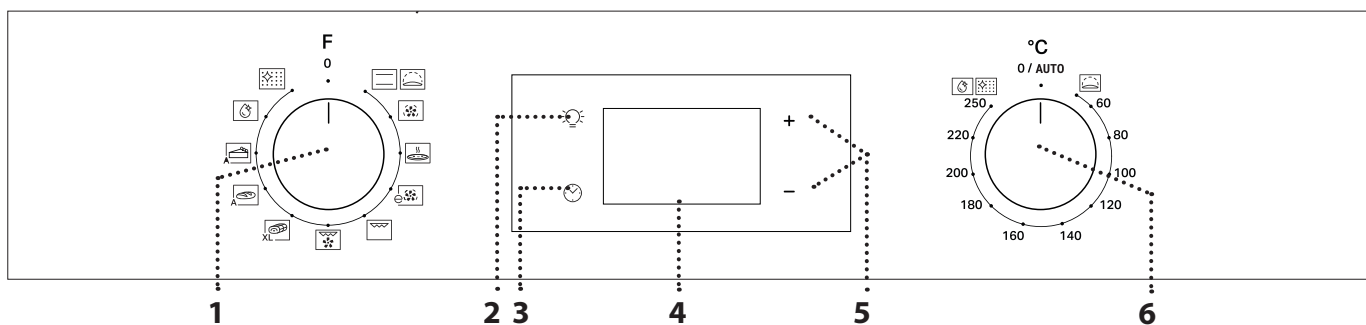

1. VOLIACI GOMBÍK

Na zapnutie rúry voľbou funkcie. Rúru vypnete otočením ovládača do polohy 0.

2. OSVETLENIE

Keď je rúra zapnutá, stlačením  zapnete alebo vypnete osvetlenie rúry.

3. NASTAVENIE ČASU

Na nastavenie času prípravy jedla, odloženého štartu a časomera. Na zobrazenie času, keď je rúra vypnutá.

4. DISPLEJ

5. NASTAVOVACIE TLAČIDLÁ
Na zmenu nastavenia času prípravy jedla.

6. OVLÁDACÍ GOMBÍK TERMOSTATU

Otočením si zvolíte požadovanú teplotu pri aktivovaní manuálnych funkcií.

Upozornenie: Typ gombíka sa môže líšiť od typu modelu. Ak sú gombíky aktivované zatlačením, zatlačte na stred gombíka, aby ste ho uvoľnili z jeho polohy.

PRÍSLUŠENSTVO

DRÔTENÝ ROŠT

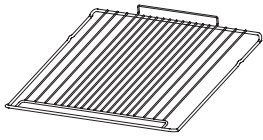

Používa sa na prípravu jedál alebo ako podpera na hrnce, formy na koláče a iné nádoby vhodné na pečenie v rúre.

NÁDOBA NA ODKVAPKÁVANIE*

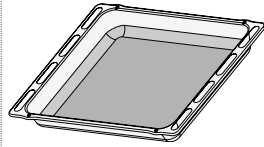

Používa sa ako pekáč na pečenie mäsa, ryby, zelenina, focaccie a pod. alebo na zachytávanie štiav pod roštom.

PLECH NA PEČENIE*

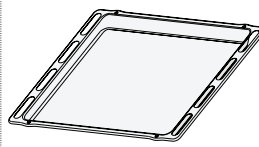

Používa sa na pečenie akéhokoľvek chleba a cukrárenských výrobkov, ale tiež pečeného mäsa, ryby pečených v alobalu atď.

POSUVNÉ BEŽCE *

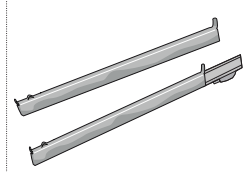

Na ľahšie vloženie a vyberanie príslušenstva.

* K dispozícii len pri niektorých modeloch

Množstvo a typy príslušenstva sa môžu meniť v závislosti od zakúpeného modelu.

Ďalšie príslušenstvo sa dá kúpiť samostatne v servisných strediskách.

VLOŽENIE ROŠTU A INÉHO PRÍSLUŠENSTVA

Vložte rošt na požadovanú úroveň tak, že ho držíte mierne naklonený nahor a najprv uložte nadvihnutú zadnú stranu (smerujúcu nahor).

Potom ho vodorovne zasuňte po vodiacich lištách až na doraz.

Ďalšie príslušenstvo, ako napríklad plech na pečenie, musí byť vložené vodorovne. Zasuňte ho do vodiacich lišt.

POSUVNÉ BEŽCE A VODIACE LIŠTY

Pred použitím rúry odstráňte ochrannú pásku [a] a potom stiahnite ochrannú fóliu [b] z posuvných bežcov.

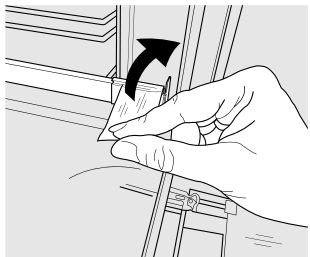

[a]

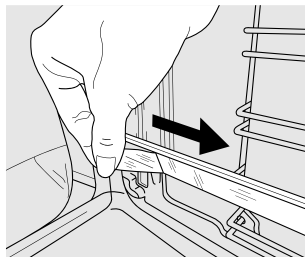

[b]

VYBRATIE POSUVNÝCH BEŽCOV [c]

Potiahnite spodnú časť posuvného bežca, čím odpojíte spodné háčiky (1), a potiahnite posuvný bežec nahor a vytiahnite ich z horných háčikov (2).

NASADENIE POSUVNÝCH BEŽCOV [d]

Zaveste horné háčiky na vodiace lišty (1), potom potlačte spodnú časť posuvných bežcov proti vodiacim lištám, až spodné háčiky kliknú (2).

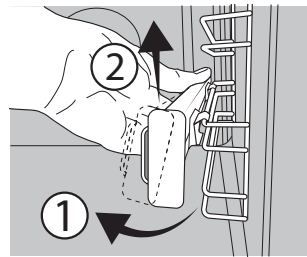

[c]

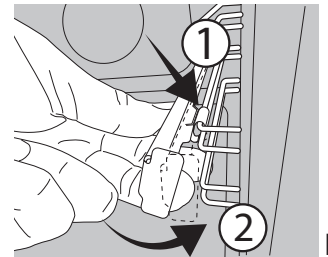

[d]

VYBRATIE A VKLADANIE VODIACICH LIŠŤ

1. Ak chcete vodiace lišty vybrať, pevne uchopte vonkajšiu časť lišty, potiahnite ju k sebe, aby ste vytiahli podperu a dva vnútorné kolíky z otvorov.
2. Ak ich chcete zasa nasadiť, priložte ich k priestoru rúry a najprv zasuňte oba kolíky do otvorov. Potom umiestnite vonkajšiu časť k otvoru, zasuňte podperu a pevne zatlačte k stene priestoru rúry tak, aby bola vodiaca lišta pevne osadená.

FUNKCIE

STATICKÝ OHREV

Na prípravu ľubovoľného jedla iba na úrovni jedného roštu.

KYSNUTIE

Na účinné vykysnutie sladkého alebo pikantného cesta. Aby ste túto funkciu zapli, otočte *gombík termostatu* na ikonku.

HORÚCI VZDUCH

Na prípravu rôznych druhov jedla, ktorých príprava vyžaduje rovnakú teplotu, na niekoľkých úrovniach (maximálne troch) zároveň. Túto funkciu možno použiť pri pečení rôznych jedál tak, aby sa aróma jedného jedla neprenášala na druhé.

PIZZA

Na pečenie rôznych typov a veľkostí pizze a chleba. Je dobré v polovici pečenia vymeniť polohu plechov na pečenie.

ECO HORUCI VZDUCH

Na pečenie mäsa i plnených kusov mäsa na jedinej úrovni. Miernou prerušovanou cirkuláciou vzduchu sa zabraňuje nadmernému vysušovaniu jedla.

Pri používaní tejto ECO funkcie zostane svetielko počas pečenia vypnuté, ale možno ho znova zapnúť stlačením .

GRIL

Na grilovanie steakov, kebabov a klobás, gratinovanie zelenina alebo opekanie chleba.

Pri grilovaní mäsa používajte odkvapkávaciu nádobu na zachytávanie šťavy z pečenia: Umiestnite nádobu na hociktorú úroveň pod drôtený rošt a nalejte do nej 200 ml pitnej vody.

TURBO GRIL

Na pečenie veľkých kusov mäsa (stehná, rozbif, kurča). Odporúčame používať odkvapkávaciu nádobu na zachytávanie šťavy z pečenia: Umiestnite nádobu na hociktorú úroveň pod drôtený rošt a nalejte do nej 200 ml pitnej vody.

MAXI COOKING

Na pečenie veľkých kusov mäsa (kusy väčšie ako 2,5 kg). Odporúčame počas pečenia mäso otáčať, aby obe strany zhnedli rovnomerne. Odporúčame mäso pri pečení občas oblievať, aby sa zabránilo nadmernému vysychaniu.

CHLIEB AUTO

Táto funkcia automaticky zvolí ideálnu teplotu a čas pečenia chleba. Najlepšie výsledky dosiahnete, ak budete dôsledne postupovať podľa receptu. Funkciu aktivujte, keď je rúra studená. Gombík termostatu musí zostať v polohe 0 / AUTO, lebo teplotu automaticky nastavuje funkcia.

PASTRY AUTO (MÚČNIKY AUTO)

Táto funkcia automaticky zvolí ideálnu teplotu a čas pečenia koláčov. Funkciu aktivujte, keď je rúra studená. Gombík termostatu musí zostať v polohe 0 / AUTO, lebo teplotu automaticky nastavuje funkcia.

FLEXI CLEAN PACK (BALÍČEK FLEXI CLEAN)

SMARTCLEAN



Pôsobenie pary uvoľnenej počas tohto špeciálneho čistiaceho cyklu s nízkou teplotou umožňuje ľahké odstránenie špiny a zvyškov jedla. Na aktivovanie čistiacej funkcie „Smart Clean“ nalejte na dno rúry 100 - 120 ml pitnej vody, potom otočte voliaci gombík a gombík termostatu na ikonku . Najlepšie je použiť funkciu na 35 minút. Poloha ikonky nezodpovedá teplote dosiahnutej počas čistiaceho cyklu.

AUTOMATIC CLEANING - PYRO (AUTOMATICKÉ PYRO ČISTENIE)



Na odstránenie vystreknutých zvyškov jedla v cykle s veľmi vysokou teplotou. Na aktivovanie tejto funkcie otočte gombík termostatu na . Poloha ikonky nezodpovedá skutočnej teplote dosiahnutej počas čistiaceho cyklu.

PRVÉ POUŽITIE

1. NASTAVENIE ČASU

Pri prvom zapnutí spotrebiča musíte nastaviť jazyk a čas: Stlačte , kým na displeji nezačne blikať ikonka  a dve číslice označujúce hodiny.



Pomocou **+** alebo **-** nastavte hodinu a stlačte  na potvrdenie. Začnú blikať číslice označujúce minúty. Pomocou **+** alebo **-** nastavte minúty a stlačte  na potvrdenie.

Upozornenie: Keď blikať ikonka , napríklad po dlhšom výpadku prúdu, bude potrebné resetovať čas.

2. NASTAVTE SPOTREBU VÝKON

Rúra je štandardne naprogramovaná na výkon vyšší ako 3 kW (Hi). Ak chcete používať rúru pri výkone kompatibilnom s dodávkou energie do domácnosti, ktorá je nižšia ako 2,9 kW (Lo), budete musieť zmeniť nastavenia. Do ponuky zmeny sa dostanete otočením *voliaceho gombíka* na , potom naspäť na **0**. Bezprostredne potom stlačte a podržte **+** a **-** na 5 sekúnd.



Pomocou **+** alebo **—** zmeňte nastavenie, potom na potvrdenie aspoň na 2 sekundy stlačte a podržte ☺.

3. ZOHREJTE RÚRU

Z novej rúry môžu vychádzať pachy, ktoré zostali z výroby: Je to úplne normálne.

Preto prv než v nej začnete pripravovať jedlo, odporúča sa zohriať ju naprázdno, aby sa prípadné pachy odstránili.

Odstráňte z rúry všetky ochranné kartóny a priesvitnú fóliu a vyberte zvnútra všetko príslušenstvo.

Zohrievajte rúru na 250 °C zhruba jednu hodinu. Rúra musí byť pritom prázdna.

Upozornenie: Po prvom použití spotrebiča sa odporúča miestnosť vyvetrať.

KAŽDODENNÉ POUŽÍVANIE

1. VYBERTE FUNKCIU

Ak chcete vybrať funkciu, otočte *voliacim gombíkom* na symbol požadovanej funkcie. Displej sa rozsvieti a ozve sa zvukový signál.



2. AKTIVOVANIE FUNKCIE

MANUÁLNY VÝBER

Na spustenie vybranej funkcie otočte *gombíkom termostatu* a nastavte požadovanú teplotu.

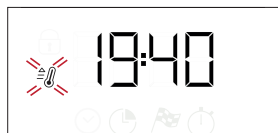

Upozornenie: Počas pečenia môžete funkciu zmeniť otočením voliaceho gombíka alebo upraviť teplotu otočením gombíka termostatu. Funkcia sa nespustí, ak bude gombík termostatu na polohe **0 / AUTO**. Môžete nastaviť čas pečenia, čas ukončenia pečenia (iba ak nastavujete čas pečenia) a časomer.

KYSNUTIE

Na spustenie funkcie Kysnutie otočte *gombík termostatu* do polohy Kysnutie (40 stupňov) a gombík funkcie do polohy Statický ohrev; ak je rúra nastavená na inú teplotu, funkcia sa nespustí.

Upozornenie: Môžete nastaviť čas pečenia, čas ukončenia pečenia (iba ak nastavujete čas pečenia) a časomer.

3. PREDHRIEVANIE A ZVÝŠKOVÉ TEPLA

Keď sa funkcia spustí, zvukový signál a blikajúca ikonka  na displeji informujú, že bola aktivovaná fáza predhrievania.

Po skončení tejto fázy zvukový signál a svietiacia ikonka  na displeji informujú, že rúra dosiahla nastavenú teplotu: Vložte jedlo do rúry a pokračujte v pečení.

Upozornenie: Ak vložíte jedlo do rúry pred skončením predhrievania, môže to mať nepriaznivý účinok na konečný výsledok.

Po skončení prípravy jedla a deaktivovaní funkcie môže ikonka  na displeji naďalej svietiť aj po vypnutí chladiaceho ventilátora, čo znamená, že vnútri rúry je ešte zvyškové teplo.

Upozornenie: Čas, za ktorý ikonka zhasne môže byť rôzny, v závislosti od radu faktorov, ako je napr. okolitá teplota a použitá funkcia. V každom prípade spotrebič treba považovať za vypnutý, keď je ukazovateľ voliaceho gombíka na značke „0“.

4. PROGRAMOVANIE PEČENIA

Pred programovaním pečenia si musíte zvoliť funkciu.

DURATION (TRVANIE)

Stláčajte ☺, až kým na displeji nezačne blikáť ikonka  a „00:00“.



Pomocou **+** alebo **—** nastavte požadovaný čas pečenia a potom stlačte ☺ na potvrdenie. Funkciu aktivujete otočením *gombíka termostatu* na požadovanú teplotu. Ozve sa zvukový signál a na displeji sa zobrazí, že pečenie je ukončené.

Upozornenie: Ak chcete zrušiť nastavenú dobu pečenia, stláčajte ☺, až kým na displeji nezačne blikáť ikonka , potom pomocou **—** resetujte dobu pečenia na „00:00“. V tomto čase pečenia je zahrnutá aj fáza predhrievania.

PROGRAMOVANIE ČASU UKONČENIA PEČENIA/ POSUNUTÉHO ŠTARTU

Po nastavení času pečenia možno funkciu odložiť naprogramovaním času jej ukončenia. Stláčajte ☺, kým na displeji nezačne blikáť ikonka  a aktuálny čas.



Pomocou **+** alebo **—** nastavte čas, kedy chcete mať jedlo hotové, a potvrďte stlačením ☺. Funkciu aktivujte otočením *gombíka termostatu* na požadovanú teplotu. Funkcia zostane pozastavená, až kým sa nespustí automaticky po uplynutí času vypočítaného tak, aby sa príprava jedla ukončila v čase, ktorý ste nastavili.

Upozornenie: Ak chcete nastavenie zrušiť, vypnite rúru otočením *voliaceho gombíka* do polohy **0**.

Funkcia odloženého spustenia nie je dostupná pre funkcie Gril a Turbo Gril.

END OF COOKING (UKONČENIE PRÍPRAVY JEDLA)

Ozve sa zvukový signál a na displeji sa zobrazí, že funkcia je ukončená.



Otočte *voliacim gombíkom* na inú funkciu alebo do polohy 0, čím rúru vypnete.

Upozornenie: Ak je časomer aktivovaný, na displeji sa zobrazí „END“ striedavo so zostávajúcim časom.

5. NASTAVENIE ČASOMERA

Táto možnosť nepreruší program pečenia, ale umožní vám použiť displej ako časomer, buď v priebehu funkcie, alebo keď je rúra vypnutá.

Stláčajte ☺, až kým na displeji nezačne blikať ikonka ⌚ a 00:00.



Pomocou + alebo - nastavte požadovaný čas a stlačte ☺ na potvrdenie. Keď časomer dokončí odpočítavanie zvoleného času, ozve sa zvukový signál.

Poznámky: Časomer zrušíte stláčaním ☺, až kým ikonka ⌚ nezačne blikať, potom pomocou - resetujte čas na „00:00“.

6. FUNKCIA AUTOMATICKÉHO ČISTENIA – PYRO

Počas pyrolytického cyklu sa nedotýkajte rúry. Počas Pyro cyklu a po ňom (kým nie je miestnosť vyvetraná), nepúšťajte deti a zvieratá do blízkosti rúry.

Pred aktivovaním tejto funkcie vyberte z rúry všetko príslušenstvo, vrátane vodiacich líšt. V prípade, že je rúra nainštalovaná pod varnou doskou sporáka, uistite sa, že všetky horáky alebo elektrické platničky budú počas samočistenia vypnuté.

Na dosiahnutie optimálnych výsledkov čistenia pred použitím funkcie Pyro čistenia odstráňte najväčšie znečistenie vlhkou špongiou.

Nezapínajte cyklus pyrolytického samočistenia, ak sú v rúre zvyšky vodného kameňa.

Odporúčame používať funkciu Pyro, iba ak je spotrebič silne znečistený alebo z neho počas pečenia vychádza nepríjemný pach.

Na aktivovanie funkcie automatického čistenia otočte *voliaci gombík* a *gombík termostatu* na ikonu ☒. Funkcia sa aktivuje automaticky, dvierka sa zamknú a osvetlenie rúry sa vypne: Displej striedavo zobrazuje čas zostávajúci do konca a „Pyro“.

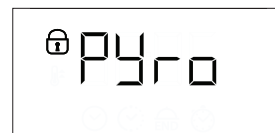



















Po skončení cyklu dvierka ostanú uzamknuté do chvíle, kým sa vnútorná teplota rúry nevráti na bezpečnú úroveň. Počas cyklu pyrolytického čistenia a po ňom miestnosť vyvetrajte.

TABUĽKA PRÍPRAVY JEDÁL

RECEPT	FUNKCIA	PREDOHREV	TEPLOTA (°C)	TRVANIE (min)	ÚROVEŇ A PRÍSLUŠENSTVO
Kysnuté koláče		Áno	170	30 – 50	2
		Áno	160	30 – 50	2
		Áno	160	40 – 60	4 1
Plnený koláč (tvarohový koláč, závin, ovocný koláč)		Áno	160 – 200	35 – 90	2
		Áno	160 – 200	40 – 90	4 2
Sušienky / košíčky		Áno	160	25 – 35	3
		Áno	160	25 – 35	3
		Áno	150	35 – 45	4 2
Choux buns (Odpalované cesto)		Áno	180 – 210	30 – 40	3
		Áno	180 – 200	35 – 45	4 2
		Áno	180 – 200	35 – 45	5 3 1
Snehové pusinky		Áno	90	150 – 200	3
		Áno	90	140 – 200	4 2
		Áno	90	140 – 200	5 3 1
Pizza / focaccia		Áno	190 – 250	15 – 50	1 / 2
		Áno	190 – 250	20 – 50	4 2
Mrazená pizza		Áno	250	10 – 20	3
		Áno	230 – 250	10 – 25	4 2
Slané koláče (zeleninový koláč, quiche)		Áno	180 – 200	40 – 55	3
		Áno	180 – 200	45 – 60	4 2
		Áno	180 – 200	45 – 60	5 3 1
Lístkové cesto/odpalované cesto		Áno	190 – 200	20 – 30	3
		Áno	180 – 190	20 – 40	4 2
		Áno	180 – 190	20 – 40	5 3 1
Lasagne/zapečené cestoviny/ plnené cest. závitky/nákypy		Áno	190 – 200	45 – 65	2

PRÍSLUŠENSTVO					
	Drôtený rošt	Nádoba na pečenie na rošte	Plech na pečenie/ odkvpávacia nádoba alebo nádoba na pečenie na rošte	Nádoba na odkvpávanie/plech na pečenie	Nádoba na odkvpávanie/ plech na pečenie s 200 ml vody





FUNKCIE						
	konvenčný	Horúci vzduch	Pizza	Gril	Turbo gril	Eko vyhánaný vzduch







RECEPT	FUNKCIA	PREDOHREV	TEPLOTA (°C)	TRVANIE (min)	ÚROVEŇ A PRÍSLUŠENSTVO
Jahňacie/teľacie/hovädzie mäso 1 kg		Áno	190 – 200	80 – 110	3
Bravčové pečené s kožou 2 kg		Áno	180 – 190	110 – 150	3
Kurča / králik / kačica 1 kg		Áno	200 – 230	50 – 100	2
Morka/hus 3 kg		-	190 – 200	100 – 160	2
Pečené ryby / Ryby pečené v alobale (filety, celé)		Áno	170 – 190	30 – 45	2
Plnená zelenina (paradajky, courgettes (cukety), aubergines (baklažány))		Áno	180 – 200	50 – 70	3
Opečený chlieb		5'	250	2 – 6	5
Rybíe filé / plátky		-	230 – 250	15 – 30 *	4 3
Klobásky/kebaby/rebierka/hamburgery		-	250	15 – 30 *	5 4
Pečené kurča 1 – 1,3 kg		Áno	200 – 220	55 – 70 **	2 1
Krvavý rozbif 1 kg		Áno	200 – 210	35 – 50 **	3
Jahňacie stehno / koleno		Áno	200 – 210	60 – 90 **	3
Pečené zemiaky		Áno	200 – 210	35 – 55	2
Gratinovaná zelenina		-	200 – 210	25 – 55	3
Mäso a zemiaky		Áno	190 – 200	45 – 100 ***	4 1
Ryby a zelenina		Áno	180	30 – 50 ***	4 2
Lasagne a mäso		Áno	200	50 – 100 ***	4 1
Úplné jedlo: ovocná torta (úroveň 5)/lasagne (úroveň 3)/mäso (úroveň 1)		Áno	180 – 190	40 – 120 ***	5 3 1
Pečené mäso/plnené kusy mäsa		-	170 – 180	100 – 150	3

* V polovici prípravy jedlo obráťte

** Po uplynutí dvoch tretín času pečenia jedlo podľa potreby obrátiť.

*** Odhadovaný čas trvania: Jedlá môžete z rúry vybrať v inom čase, v závislosti od osobných preferencií.

PRÍSLUŠENSTVO					
	Drôtený rošt	Nádoba na pečenie na rošte	Plech na pečenie/ odkvapkávacia nádoba alebo nádoba na pečenie na rošte	Nádoba na odkvapkávanie/plech na pečenie	Nádoba na odkvapkávanie/ plech na pečenie s 200 ml vody

FUNKCIE						
	konvenčný	Horúci vzduch	Pizza	Gril	Turbo gril	Eko vyhánaný vzduch

ČISTENIE A ÚDRŽBA

Pred údržbou alebo čistením sa presvedčte, či rúra vychladla.
Nepoužívajte parné čističe.

Nepoužívajte drôtenku, drsné čistiace potreby alebo abrazívne/korozívne čistiace prostriedky, pretože by mohli poškodiť povrch spotrebiča.

Používajte ochranné rukavice.
Pred vykonávaním údržby musíte rúru odpojiť od elektrickej siete.

VONKAJŠIE POVRCHY

Povrchy čistite vlhkou utierkou z mikrovlákna. Ak je povrch veľmi špinavý, pridajte do vody niekoľko kvapiek pH neutrálneho čistiaceho prípravku. Poutierajte suchou utierkou.

Nepoužívajte korozívne ani abrazívne čistiace prostriedky. Ak sa niektorý z týchto produktov dostane neúmyselne do kontaktu s povrchmi spotrebiča, okamžite ho poutierajte vlhkou utierkou z mikrovlákna.

VNÚTORNÉ POVRCHY

Po každom použití nechajte rúru vychladnúť a potom ju očistite, najlepšie, ak je ešte teplá, aby ste odstránili usadeniny alebo škvrny od zvyškov jedla. Na vysušenie prípadnej kondenzácie, ktorá sa vytvorila po príprave jedla s vysokým obsahom vody, nechajte rúru úplne vychladnúť a potom utrite handričkou alebo špongiou.

VYBRATIE A NASADENIE DVIEROK

1. Ak chcete dvierka vybrať, celkom ich otvorte a stiahnite úchytky, až sú v polohe odomknutia.

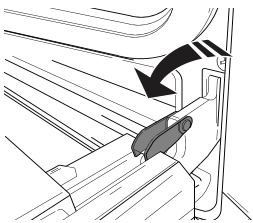

2. Zatvorte dvierka, čo najviac ako to ide.

Pevne dvierka chyťte oboma rukami – nedržte ich za rúkovať.

Dvierka jednoducho vyberiete tak, že ich budete ďalej zatvárať a pritom ťahať nahor (a), až kým sa neuvoľnia zo sedla (b).

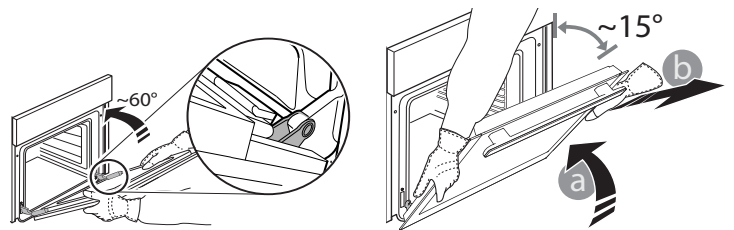

Dvierka odložte nabok na mäkký povrch.

3. Dvierka opäť nasadíte tak, že ich priložíte k rúre, zarovnáte háčiky pántov s dosadacími plochami a upevníte vrchnú časť na sedlo.

4. Dvierka spustíte a potom celkom otvorte. Úchytky sklopte do pôvodnej polohy: dbajte, aby ste ich sklopili úplne.

5. Skúste dvierka zatvoriť a skontrolujte, či sú zarovno s ovládacím panelom. Ak nie, zopakujte predchádzajúce kroky.

VÝMENA ŽIAROVKY

1. Odpojte rúru od elektrického napájania.
2. Odskrutkujte kryt svetla, vymeňte žiarovku a naskrutkujte kryt naspäť.
3. Rúru opäť zapojte k elektrickému napájaniu.

Upozornenie: Používajte iba halogénové žiarovky 25 W/230 V typu G9, T300 °C. Žiarovka používaná vo vnútri spotrebiča je špeciálne určená pre domáce spotrebiče a nie je vhodná na bežné osvetľovanie miestností v domácnosti (Nariadenie ES 244/2009).

Žiarovky dostanete v našom autorizovanom servise. - Nechytajte žiarovky holými rukami, pretože odtlačky prstov by ich mohli poškodiť. Rúru nepoužívajte, kým nenamontujete kryt žiarovky.

ČISTENIE SKLA DVIEROK

1. Po vybratí dvierka položte na mäkký povrch rukoväťou nadol, zároveň stlačte dve fixačné svorky a odstráňte horný okraj dvierok potiahnutím k sebe.

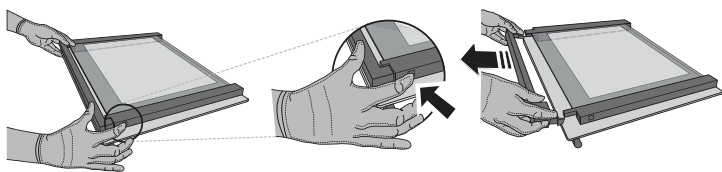

2. Zdvihnite a pevne držte vnútorné sklo oboma rukami, vyberte ho a pred čistením položte na mäkký povrch.

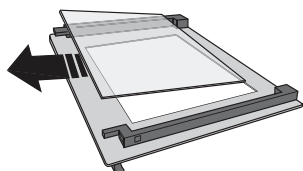

3. Nasadte strednú tabuľku (označenú „1R“) a potom vnútornú: Aby ste sklené tabuľky umiestnili správne, značku „R“ musí byť vidieť v ľavom rohu. Najprv vložte do opornej podložky dlhú stranu skla označenú „R“, potom ju spustíte na svoje miesto. Zopakujte tento postup pri oboch tabuľkách skla.

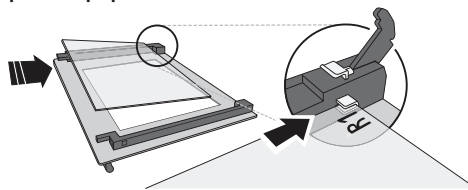

4. Nasadte horný okraj: Ak je poloha správna, ozve sa kliknutie. Pred opätovným nasadením dvierok sa presvedčte, či je tesnenie zaistené.

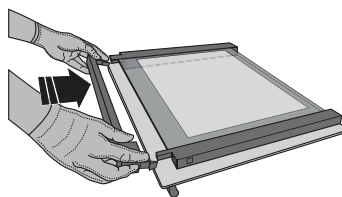

ZARIADENIE NA UZAMKNUTIE DVIEROK*

Ak necháte zámku dverí nainštalovanú, dvierka sa musia zatvárať manuálne. Otvorenie dvierok vybavených zámkom dvierok ((pozri obrázok 1).

Bezpečnostné zariadenie dvierok sa dá vybrať podľa nasledujúceho postupu na obrázkoch (pozrite obr. 2).

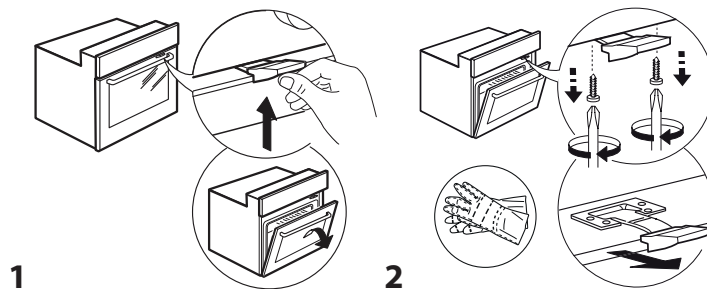

RIEŠENIE PROBLÉMOV

PROBLÉM	MOŽNÁ PRÍČINA	RIEŠENIE
Rúra nefunguje.	Výpadok prúdu. Odpojenie od elektrickej siete.	Skontrolujte, či je elektrická sieť pod napätím a či je rúra pripojená k elektrickej sieti. Rúru vypnite a znova zapnite a skontrolujte, či sa problém odstránil.
Na displeji svieti písmeno „F“ a za ním číslo alebo písmeno.	Porucha rúry.	Obráťte sa na najbližší popredajný servis a uveďte číslo, ktoré nasleduje po písmene „F“.
Displej zobrazuje správu „Hot“ (horúca) a zvolená funkcia sa nespúšťa.	Teplota je príliš vysoká.	Pred aktivovaním funkcie nechajte rúru vychladnúť. Zvoľte inú funkciu.
Text na displeji sa zobrazuje nezreteľne a zdá sa, že je poškodený.	Nastavenie iného jazyka.	Obráťte sa na svoje najbližšie zákaznícke stredisko popredajných služieb.

*K dispozícii len na niektorých modeloch

Zásady, štandardnú dokumentáciu a ďalšie informácie o výrobku nájdete:

- Použitie QR kódu vo vašom spotrebiči
- Na našej webovej stránke docs.whirlpool.eu
- Prípadne **sa obráťte na náš popredajný servis** (telefónne číslo nájdete v záručnej knižke). Pri kontaktovaní nášho popredajného servisu uveďte, prosím, kódy z výrobného štítku vášho spotrebiča.

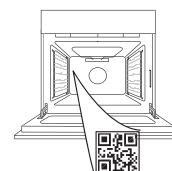

Whirlpool



400011705053



ДЯКУЄМО ЗА ПРИДБАННЯ ВИРОБУ WHIRLPOOL

Для отримання більш повної допомоги зареєструйте свій прилад на сайті www.whirlpool.eu/register

ВІДСКАНУЙТЕ QR-КОД НА СВОЄМУ ПРИЛАДІ, ЩОБ ОТРИМАТИ ДОДАТКОВУ ІНФОРМАЦІЮ

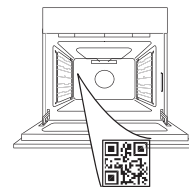

Перед використанням пристрою уважно прочитайте інструкції з техніки безпеки.

ОПИС ВИРОБУ

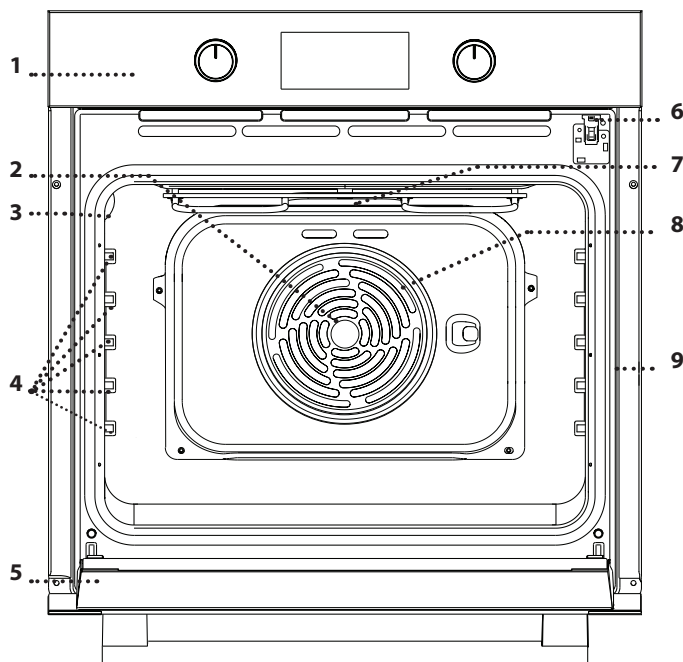

1. Панель керування
2. Вентилятор
3. Лампочка
4. Напрявні для решітки (рівень вказано на стінці робочої камери)
5. Дверцята
6. Замок дверцят (зачиняє дверцята під час автоматичного очищування та після нього)
7. Верхній нагрівальний елемент/гриль
8. Круговий нагрівальний елемент (не видно)
9. Паспортна табличка (не знімати)

ОПИС ПАНЕЛІ КЕРУВАННЯ

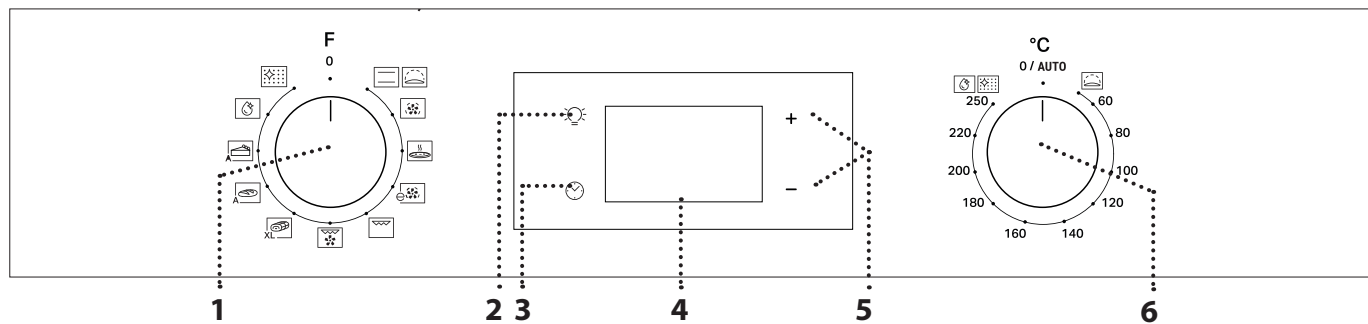

1. РУЧКА ВИБОРУ

Щоб увімкнути духову шафу, виберіть будь-яку функцію. Щоб вимкнути духову шафу, поверніть ручку в положення 0.

2. СВІТЛО

Коли духову шафу увімкнено, натисніть , щоб увімкнути або вимкнути лампу в духовій шафі.

3. НАЛАШТУВАННЯ ЧАСУ

Для доступу до налаштувань часу приготування, затримки запуску та таймера.

Для відображення часу, коли духову шафу вимкнено.

4. ДИСПЛЕЙ

5. КНОПКИ РЕГУЛЮВАННЯ
Для зміни налаштувань часу приготування.

6. РУЧКА ТЕРМОСТАТА

Поверніть, щоб вибрати бажану температуру, коли активовано функції ручного режиму.

Зверніть увагу: Тип ручки може відрізнятися в залежності від моделі. Якщо ручки є ручками натискного типу, натисніть на центр ручки, щоб вивести її з гнізда.

ПРИЛАДДЯ

РЕШІТКА

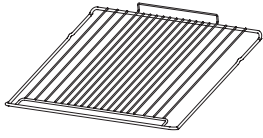

Використовується для готування страв або як підставка для каструль, форм для випікання тортів та іншого жаростійкого кухонного посуду.

ПІДДОН *

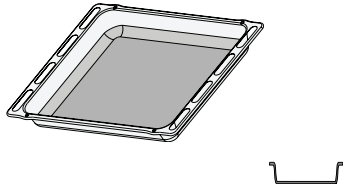

Використовується у якості дека для готування м'яса, риби, овочів, фокачі тощо або як підставки під решіткою для соку, що витікає під час готування.

ДЕКО ДЛЯ ВИПІКАННЯ *

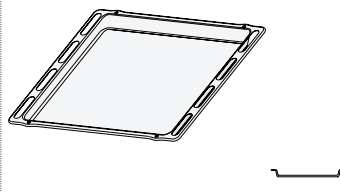

Використовується для готування хлібобулочних і кондитерських борошняних виробів, а також печені, запеченої в пергаменті риби тощо.

ТЕЛЕСКОПІЧНІ НАПРЯМНІ*

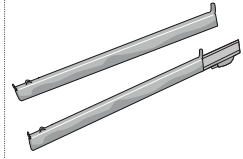

Для полегшення встановлення або витягування приладдя.

*Наявний лише в деяких моделях

Кількість та тип приладдя може відрізнитися залежно від придбаної моделі.

Інші аксесуари можна придбати окремо в центрі післяпродажного обслуговування.

ВСТАНОВЛЕННЯ РЕШІТКИ ТА ІНШОГО ПРИЛАДДЯ

Спочатку вставте решітку на бажаному рівні, утримуючи її трохи нахиленою вгору, та натисніть на підняту задню сторону (спрямовану вгору) донизу.

Після цього посуňte її горизонтально вздовж напрямних якомога далі.

Інше приладдя, наприклад, деко для випікання, слід вставляти горизонтально, просуваючи його по напрямним.

ВИСУВНІ ПОЛИЦІ ТА ТРИМАЧІ ПОЛИЦЬ

Перед використанням духовки зніміть захисну стрічку [a], а потім видаліть захисну фольгу [b] з телескопічних напрямних.

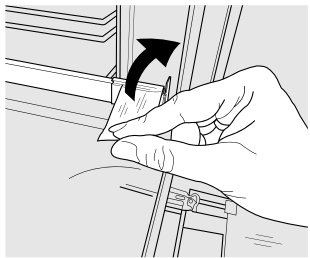

[a]

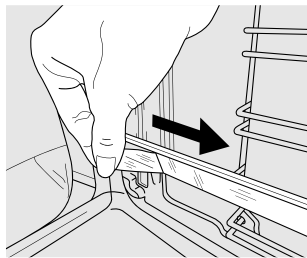

[b]

ЗНЯТТЯ ТЕЛЕСКОПІЧНИХ НАПРЯМНИХ [c]

Потягніть нижню частину телескопічної напрямної, щоб відчепити нижні гачки (1), і потягніть телескопічні напрямні вгору, знявши їх із верхніх гачків (2).

ПОВТОРНЕ ВСТАНОВЛЕННЯ ТЕЛЕСКОПІЧНИХ НАПРЯМНИХ [d]

Зачепіть верхні гачки на напрямних для решітки (1), потім притисніть нижню частину телескопічних напрямних до напрямних для решітки, поки нижні гачки чутно не зафіксуються (2).

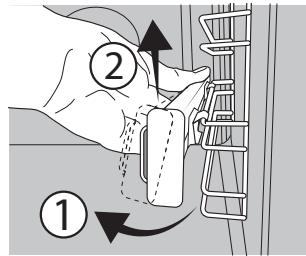

[c]

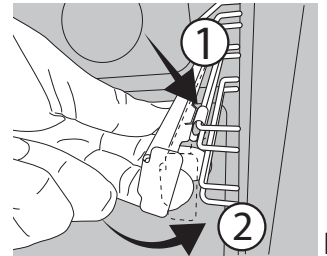

[d]

ЗНЯТТЯ ТА ВСТАНОВЛЕННЯ НАПРЯМНИХ ДЛЯ РЕШІТКИ

1. Щоб зняти напрямні для решітки, міцно тримаючись за зовнішню частину напрямної, потягніть її на себе, щоб витягти опору і два внутрішні штифти зі своїх гнізд.
2. Щоб встановити на місце напрямні для решітки, розташуйте їх біля заглиблень, попередньо встановивши на місця два штифти. Після чого розмістіть зовнішню частину біля її гнізда, вставте опору і міцно притисніть її до стінки з заглибленнями, щоб впевнитися, що напрямна належним чином закріплена.

FUNCTIONS (ФУНКЦІЇ)

CONVENTIONAL (СТАНДАРТНА)

Для готування будь-якої страви лише на одній полиці.

RISING (ПІДНІМАННЯ ТІСТА)

Для сприяння ефективному підніманню солодкого або пікантного тіста. Поверніть ручку термостата на позначку, щоб активувати цю функцію.

FORCED AIR (КОНВЕКЦІЯ)

Для готування різних продуктів з однаковою температурою готування на декількох полицках (максимум трьох) одночасно. Ця функція дає змогу одночасно готувати різні страви і при цьому уникати змішування ароматів.

PIZZA (ПІЦА)

Для випікання піци та хліба різних типів і розмірів. У середині процесу приготування бажано поміняти місцями дека для випікання.

ECO FORCED AIR (ПРИМУСОВА ВЕНТИЛЯЦІЯ ECO)

Для приготування печені та фаршированих шматків м'яса на одній полиці. Їжу захищає від надмірного пересихання періодична легка циркуляція повітря. При використанні функції ECO індикатор залишається вимкненим протягом готування, але його можна знову ввімкнути, натиснувши кнопку .

GRILL (ГРИЛЬ)

Для смаження стейків, кебабів і ковбасок, запікання овочів і готування гринок.

Під час смаження м'яса на грилі рекомендуємо користуватися піддоном для збирання соку: поставте піддон на будь-якому рівні під решіткою та налейте у нього 200 мл питної води.

TURBO GRILL (ТУРБОГРИЛЬ)

Для смаження великих шматків м'яса (ніжок, ростбіфів, курчат). Рекомендуємо використовувати піддон для збирання соку: поставте піддон на будь-якому рівні під решіткою та налейте у нього 200 мл питної води.

MAXI COOKING (ВЕЛИКІ ШМАТКИ М'ЯСА)

Для готування великих шматків м'яса (понад

2,5 кг). Рекомендуємо повертати м'ясо під час готування, щоб усі боки підсмажувалися рівномірно. Також рекомендуємо час від часу поливати шматок м'яса соусом, щоб він не був надто сухим.

BREAD AUTO (АВТОМАТИЧНЕ ВИПІКАННЯ ХЛІБА)

Ця функція автоматично вибирає ідеальну температуру і час випікання хліба. Для досягнення найкращих результатів уважно дотримуйтеся рецепта. Увімкніть функцію, коли духовна шафа холодна. Ручка термостата повинна залишатися в положенні 0 / AUTO, оскільки температура задається автоматично самою функцією.

PASTRY AUTO (АВТОМАТИЧНЕ ВИПІКАННЯ ДЕСЕРТІВ)

Ця функція автоматично вибирає ідеальну температуру і час випікання пирогів. Увімкніть функцію, коли духовна шафа холодна. Ручка термостата повинна залишатися в положенні 0 / AUTO, оскільки температура задається автоматично самою функцією.

FLEXI CLEAN PACK (НАБІР ФУНКЦІЙ УНІВЕРСАЛЬНОГО ОЧИЩЕННЯ)

SMARTCLEAN (ІНТЕЛЕКТУАЛЬНЕ ОЧИЩЕННЯ)



Дія пари, що вивільняється в цьому спеціальному низькотемпературному циклі очищення, дає змогу легко видаляти бруд і залишки їжі. Щоб активувати функцію розумного очищення «Smart Clean», налейте 100-120 мл питної води на дно духової шафи, потім встановіть ручку вибору та ручку термостата на значок . Краще використовувати цю функцію протягом 35 хвилин. Положення значка не відповідає температурі в духовій шафі під час циклу очищення.

AUTOMATIC CLEANING - PYRO (АВТОМАТИЧНЕ ОЧИЩЕННЯ — ПІРОЛІЗ)



Для усунення бризок, що утворилися під час готування з використанням циклу за дуже високої температури. Щоб активувати цю функцію, поверніть ручку термостата в положення . Положення значка не відповідає фактичній температурі, досягнутій під час циклу очищення.



ПЕРЕД ПОЧАТКОМ ВИКОРИСТАННЯ

1. НАЛАШТУВАННЯ ЧАСУ

При першому ввімкненні приладу потрібно встановити час: Натискайте , поки значок  та дві цифри годин не почнуть блимати на дисплеї.



За допомоги кнопки  або  встановіть значення годин і натисніть  для підтвердження. Почнуть

блимати дві цифри хвилин. За допомоги кнопок  або  встановіть значення хвилини та натисніть кнопку  для підтвердження.

Зверніть увагу: якщо значок  блимає, наприклад, після тривалих перебоїв у подачі електроенергії, потрібно встановити час.

2. ВСТАНОВІТЬ СПОЖИВАННЯ ПОТУЖНОСТІ

За замовчуванням піч запрограмована на роботу на потужності понад 3 кВт (Hi — високий рівень), щоб духовна шафа була сумісна з домашнім приладдям потужністю нижче 2,9 кВт (Lo —

низький рівень), потрібно змінити налаштування. Щоб перейти до меню зміни налаштувань, поверніть *перемикач* у положення , а потім назад у положення **0**.

Натисніть та утримуйте **+** і **-** протягом п'яти секунд одразу після цього.



За допомогою кнопок **+** або **-** змініть налаштування, потім натисніть та утримуйте кнопку  принаймні дві секунди для підтвердження.

ЩОДЕННЕ ВИКОРИСТАННЯ

1. ВИБІР ФУНКЦІЇ

Щоб обрати функцію, встановіть *ручку вибору* на символ, що відповідає бажаній функції: засвітиться дисплей і пролунає звуковий сигнал.



2. АКТИВУВАННЯ ФУНКЦІЇ

MANUAL (РУЧНИЙ РЕЖИМ)

Для початку виконання обраної функції поверніть *ручку термостата*, щоб встановити бажану температуру.

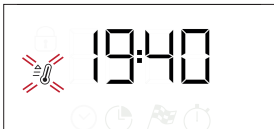

Зверніть увагу: Під час приготування можна змінити функцію, повертаючи *ручку вибору*, або відрегулювати температуру, повертаючи *ручку термостата*. Функцію не буде запущено, якщо *ручка термостата* перебуває в положенні **0 / AUTO**. Можна налаштувати час готування, час завершення готування (тільки у разі встановлення часу готування) і таймер.

ПІДНІМАННЯ ТІСТА

Щоб запустити функцію «Піднімання тіста», поверніть *ручку термостата* в положення «Піднімання тіста» (40 градусів) і встановіть *ручку вибору функції* в положення «Стандартний». Якщо в духовій шафі встановлено іншу температуру, функцію не буде запущено.

Зверніть увагу: Можна налаштувати час готування, час завершення готування (тільки у разі встановлення часу готування) і таймер.

3. ПОПЕРЕДНЄ ПРОГРІВАННЯ І ЗАЛИШКОВЕ ТЕПЛО

Коли почнеться виконання функції, звуковий сигнал і блимаючий значок  на дисплеї вкажуть на те, що активовано фазу попереднього прогрівання.

3. ПРОГРІВАННЯ ДУХОВОЇ ШАФИ

Нова духовна шафа може виділяти запахи, що залишилися після її виготовлення: це не є несправністю.

Тому, перш ніж готувати їжу, рекомендуємо прогріти порожню духову шафу, щоб усунути будь-які можливі запахи.

Зніміть із духової шафи захисну картонну упаковку або прозору плівку та витягніть з неї все приладдя. Нагрійте духову шафу до 250 °C протягом приблизно однієї години. При цьому піч має бути порожньою.

Зверніть увагу: Рекомендується провітрити приміщення після першого використання приладу.

Наприкінці цієї фази пролунає звуковий сигнал і значок  на дисплеї почне постійно світитися, це вказуватиме на те, що духовна шафа досягла заданої температури: у цей момент покладіть їжу всередину і переходьте до готування.

Зверніть увагу: Якщо поставити їжу в шафу до закінчення попереднього прогрівання, це може погіршити остаточний результат готування.

Після завершення приготування і при відключеній функції значок  може залишатися видимим на дисплеї навіть після того, як охолоджувальний вентилятор вимкнувся, щоб вказати, що у відділенні залишається залишкове тепло.

Зверніть увагу: час, протягом якого значок вимикається, варіюється, тому що він залежить від ряду факторів, таких як температура навколишнього середовища і функція, що використовується. У будь-якому разі виріб вважається вимкненим, коли покажчик на ручці вибору знаходиться в положенні «0».

4. ПРОГРАМУВАННЯ ГОТУВАННЯ



Перед початком програмування готування потрібно вибрати функцію.

DURATION (ТРИВАЛІСТЬ)



Натисніть і утримуйте кнопку , поки на дисплеї не почне блимати значок  і «00:00».



За допомогою кнопки **+** або **-** встановіть бажаний час готування, потім натисніть  для підтвердження. Активуйте функцію, встановивши *ручку термостата* на бажану температуру: пролунає звуковий сигнал і на дисплеї з'явиться повідомлення про те, що приготування їжі завершено.

Зверніть увагу: Щоб скасувати встановлений час готування, натискайте кнопку , поки на дисплеї не почне блимати значок , потім за допомогою кнопки **-** скиньте час готування на значення «00:00». Цей час готування включає фазу попереднього нагрівання.

PROGRAMMING THE END COOKING TIME/ DELAYED START (ПРОГРАМУВАННЯ ЧАСУ ЗАВЕРШЕННЯ ГОТУВАННЯ/ ЗАТРИМКИ ЗАПУСКУ)

Після встановлення часу готування початок виконання функції може бути відкладено за рахунок програмування часу завершення її виконання: Натискайте кнопку , поки на дисплеї не почне блимати значок  і значення поточного часу запуску.



За допомогою **+** або **-** встановіть бажаний час приготування та натисніть  для підтвердження. Активуйте функцію, повернувши *ручку термостата* на потрібну температуру: Функцію буде призупинено до її автоматичного запуску після періоду часу, який розраховано так, щоб закінчити приготування у встановлений час.

Зверніть увагу: Для скасування цього налаштування вимкніть духову шафу, встановивши *ручку вибору* у положення **0**.

Функція затримки запуску недоступна для функцій «Гриль» і «Турбогриль».

ЗАВЕРШЕННЯ ГОТУВАННЯ

Пролунає звуковий сигнал і на дисплеї з'явиться повідомлення про те, що виконання функції завершено.





Поверніть *ручку вибору*, щоб обрати іншу функцію, або у положення **0**, щоб вимкнути духову шафу.

Зверніть увагу: Якщо таймер увімкнено, на дисплеї поперемінно з'являтиметься напис END і час, що залишився.

5. НАЛАШТУВАННЯ ТАЙМЕРА

Ця опція не перериває та не програмує функції готування, але дає змогу використовувати дисплей для відображення таймера під час виконання функції або коли духову шафу вимкнено.

Натискайте , поки  і значок «00:00» та «00:00» не почне блимати на дисплеї.



За допомогою кнопки **+** або **-** встановіть бажаний час і натисніть  для підтвердження. Після того як таймер завершить зворотний відлік обраного часу, пролунає звуковий сигнал.

Примітки: щоб вимкнути таймер, натискайте кнопку , поки значок  не почне блимати, потім за допомогою кнопки **-** скиньте час до значення «00:00».

6. ФУНКЦІЯ АВТОМАТИЧНОГО ОЧИЩЕННЯ — ПІРОЛІЗ

Не торкайтеся духової шафи під час циклу піролізу.

Не підпускайте дітей і тварин до духової шафи під час циклу піролізу та після нього (поки приміщення не провітриться).

Вийміть усі аксесуари (включно з напрямними решітки) з духової шафи, перш ніж активувати функцію. Якщо духову шафу встановлено під варильною поверхнею, перевірте, чи вимкнено всі газові пальники або електричні конфорки під час циклу самоочищення.

Для оптимального чищення дверцят духової шафи видаліть бруд вологою губкою перед використанням функції піролізного чищення.

У разі наявності залишків вапняних відкладень уникайте активації піроциклу для проведення очищення.









































































Ми рекомендуємо використовувати функцію піролізу, тільки якщо прилад сильно забруднений або виділяє неприємні запахи під час готування.











Щоб активувати функцію автоматичного очищення, поверніть *регулятор вибору* та *ручку термостата* на позначку . Функція буде активована автоматично, дверцята зачинені та світло всередині духової шафи вимкнене: на дисплеї відобразиться час до завершення виконання функції поперемінно з написом Pyro.



Після завершення циклу дверцята залишаються заблокованими, поки температура всередині духової шафи не повернеться до безпечного рівня. Провітрюйте приміщення протягом циклу піролізного чищення та після його завершення.

ТАБЛИЦЯ ГОТУВАННЯ

РЕЦЕПТ	ФУНКЦІЯ	ПОПЕРЕДНЄ ПРОГРІВАННЯ	ТЕМПЕРАТУРА (°C)	ТРИВАЛІСТЬ (хв)	РІВЕНЬ І ПРИЛАДДЯ
Leavened cakes (Пироги з дріжджового тіста)		Так	170	30 - 50	
		Так	160	30 - 50	
		Так	160	40 - 60	 
Пиріг із начинкою (чізкейк, штрудель, фруктовий пиріг)		Так	160 – 200	35 - 90	
		Так	160 – 200	40-90	 
Biscuits / tartlets (Печиво/ тарталетки)		Так	160	25-35	
		Так	160	25-35	
		Так	150	35 - 45	 
Choux buns (Заварні тістечка)		Так	180-210	30 - 40	
		Так	180-200	35 - 45	 
		Так	180-200	35 - 45	  
Meringues (Безе)		Так	90	150 - 200	
		Так	90	140 – 200	 
		Так	90	140 – 200	  
Pizza / Focaccia (Піца / фокачча)		Так	190 - 250	15 - 50	
		Так	190 - 250	20 - 50	 
Frozen pizza (Заморожена піца)		Так	250	10 - 20	
		Так	230-250	10-25	 
Солоні пироги (овочевий пиріг, пиріг кіш)		Так	180-200	40-55	
		Так	180-200	45-60	 
		Так	180-200	45-60	  
Vols-au-vents / puff pastry crackers (Воловани / печиво з листкового тіста)		Так	190 - 200	20-30	
		Так	180-190	20-40	 
		Так	180-190	20-40	  
Лазанья / запіканки з макаронами / канелони / відкриті пироги		Так	190 - 200	45-65	
Ягнятина/телятина/яловичина/ м'ясо (1 кг)		Так	190 - 200	80-110	
Смажена свинина зі скоринкою 2 кг		Так	180-190	110 - 150	
Курятина / кролик / качка 1 кг		Так	200 - 230	50 - 100	

ПРИЛАДДЯ	 Решітка	 Форма для випікання на решітці	 Деко для випікання/ лоток або форма для випікання на решітці	 Піддон/деко для випікання	 Піддон / деко для випікання з 200 мл води	
FUNCTIONS (ФУНКЦІЇ)	 Традиційний	 Примусове нагнітання повітря	 Піца	 Гриль	 Турбо гриль	 Примусове нагнітання повітря Eсо

РЕЦЕПТ	ФУНКЦІЯ	ПОПЕРЕДНЄ ПРОГРІВАННЯ	ТЕМПЕРАТУРА (°C)	ТРИВАЛІСТЬ (хв)	РІВЕНЬ І ПРИЛАДДЯ
Turkey / goose (Індичка / гуска) 3 кг		-	190 - 200	100-160	
Запечена риба / у пергаменті (філе, ціла)		Так	170 - 190	30 - 45	
Фаршировані овочі (помідори, кабачки, баклажани)		Так	180-200	50-70	
Toasted bread (Підсмажений хліб)		5'	250	2-6	
Fish fillets / slices (Рибне філе / скибки)		-	230-250	15 - 30 *	
Ковбаски / кебаби / поребрини / гамбургери		-	250	15 - 30 *	
Смажена курятина 1-1,3 кг		Так	200 - 220	55 - 70 **	
Roast beef rare (Ростбіф з кров'ю) 1 кг		Так	200-210	35 - 50 **	
Leg of lamb / knuckle (Нога ягняти / гомілка)		Так	200-210	60 - 90 **	
Roast potatoes (Смажена картопля)		Так	200-210	35 - 55	
Vegetable gratin (Овочева запіканка)		-	200-210	25-55	
Meat and potatoes (М'ясо та картопля)		Так	190 - 200	45 - 100 ***	
Fish and vegetables (Риба й овочі)		Так	180	30 - 50 ***	
Lasagne and meat (Лазанья та м'ясо)		Так	200	50 - 100 ***	
Комплексна страва: Фруктовий пиріг (рівень 5) / лазанья (рівень 3) / м'ясо (рівень 1)		Так	180-190	40 - 120 ***	
Roast meat / stuffed roasting joints (Смажене м'ясо/фаршировані шматки м'яса)		-	170 - 180	100 - 150	

* Переверніть страву через половину часу приготування

** Переверніть страву через дві третини часу приготування (у разі потреби).

*** Передбачувана тривалість часу: страви можна виймати з духової шафи через різні проміжки часу, залежно від особистого смаку.

ПРИЛАДДЯ	Решітка	Форма для випікання на решітці	Деко для випікання/ лоток або форма для випікання на решітці	Піддон/деко для випікання	Піддон / деко для випікання з 200 мл води	
FUNCTIONS (ФУНКЦІЇ)	Традиційний	Примусове нагнітання повітря	Піца	Гриль	Турбо гриль	Примусове нагнітання повітря Eco

ЧИЩЕННЯ ТА ОБСЛУГОВУВАННЯ

Перш ніж виконувати обслуговування або очищення, переконайтеся, що духові шафа охолола.

Забороняється застосовувати пароочищувачі.

Забороняється використовувати дрітні мочалки або засоби для чищення з абразивною чи корозійною дією, оскільки вони можуть пошкодити поверхні

виробу.

Надягайте захисні рукавички.

Перед виконанням будь-яких операцій обслуговування необхідно від'єднати духову шафу від електромережі.

ЗОВНІШНІ ПОВЕРХНІ

Протирайте поверхні вологою тканиною з мікролокна. Якщо вони дуже брудні, додайте кілька крапель рН-нейтрального мийного засобу. На завершення протріть сухою серветкою.

Не користуйтеся корозійними або абразивним засобами для чищення. Якщо будь-які з цих засобів випадково потраплять на поверхні приладу, негайно зтріть їх вологою тканиною з мікролокна.

ВНУТРІШНІ ПОВЕРХНІ

• Після кожного використання дайте духовій шафі охолонути, а потім очистіть її від будь-якого осаду чи плям від продуктів, бажано поки вона ще тепла. Щоб висушити конденсат, який утворився внаслідок готування страв із високим вмістом води, дайте духовій шафі повністю охолонути, а потім витріть її тканиною або губкою.

ЗНЯТТЯ ТА ВСТАНОВЛЕННЯ ДВЕРЦЯТ

1. Щоб зняти дверцята, повністю відчиніть їх і опустіть засувки, поки вони не будуть у положенні розблокування.

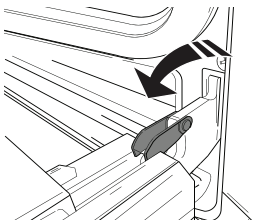

2. Зачиніть дверцята до упору.

Міцно візьміться за дверцята обома руками, не тримайте їх за ручку.

Щоб зняти дверцята, зачиняйте і водночас тягніть їх угору (а), поки вони не вивільняться із опорних місць.

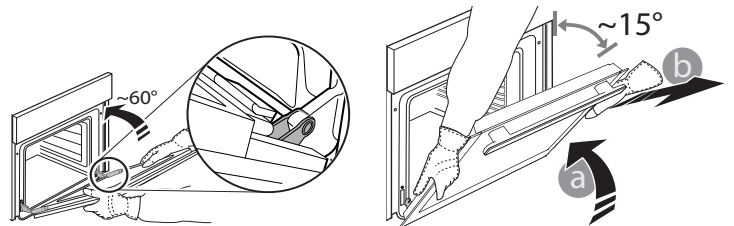

Покладіть зняті дверцята на м'яку поверхню.

3. Щоб встановити дверцята на місце, піднесіть їх до духової шафи, вирівняйте гачки петель з їхніми пазами та закріпіть верхню частину у пазі.

4. Опустіть дверцята, а потім повністю відчиніть їх. Опустіть засувки в початкове положення: переконайтеся, що вони повністю опущені.

5. Спробуйте зачинити дверцята й перевірте, чи перебувають вони на одній лінії з панеллю керування. Якщо це не так, знову виконайте описані вище кроки.

ЗАМІНА ЛАМПИ

1. Відключіть духову шафу від електромережі.

2. Відкрутіть плафон індикатора, замініть лампу та прикрутіть плафон на місце.

3. Знову підключіть духову шафу до електромережі.

Зверніть увагу: Використовуйте галогенові лампи типу G9, 25 Вт/230 В, Т300 °С. Лампа, що використовується у виробі, розроблена спеціально для побутових електричних приладів і не підходить для побутового освітлення приміщень (Регламент ЄС 244/2009).

Лампи можна придбати в центрі післяпродажного обслуговування. - Не торкайтеся ламп голими руками, оскільки відбитки пальців можуть пошкодити їх. Не користуйтеся духовою шафою, доки не встановите плафон на місце.

ОЧИЩЕННЯ СКЛА ДВЕРЦЯТ

1. Знявши дверцята і поклавши їх на м'яку поверхню ручкою донизу, одночасно натисніть на два фіксатори і зніміть верхній край дверцят, потягнувши їх на себе.

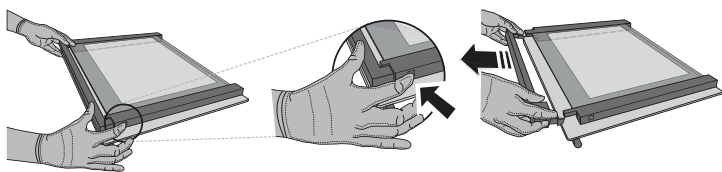

2. Підніміть і міцно утримуйте внутрішнє скло обома руками, для очищення зніміть і покладіть його на м'яку поверхню.

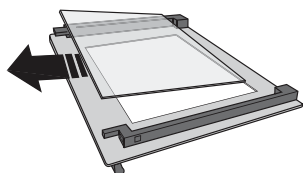

3. Встановіть проміжну панель (позначену "1R") перед встановленням внутрішньої панелі: Щоб правильно встановити скляні панелі, переконайтеся, що в лівому кутку видно позначку R. Спочатку вставте довгу сторону скла, позначену літерою R, в опорні гнізда, а потім опустіть його на місце. Повторіть цю процедуру для обох скляних панелей.

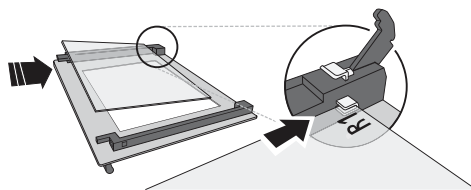

4. Встановіть на місце верхню кромку: Клацання свідчить про правильне встановлення. Перш ніж встановити дверцята, переконайтеся у надійності ущільнення.

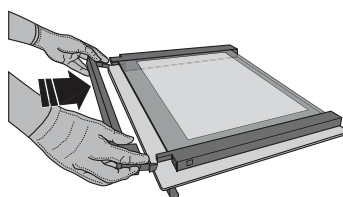

ПРИСТРІЙ БЛОКУВАННЯ ДВЕРЦЯТ*

Якщо встановлено пристрій блокування дверцят, дверцята необхідно закривати руками. Щоб відкрити дверцята за допомогою пристрою блокування (див. мал. 1).

Запобіжний пристрій дверцят можна зняти, виконавши послідовність дій, показану на малюнках (див. мал. 2).

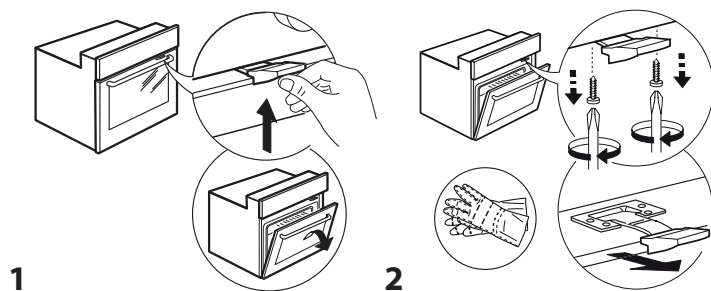

ПОШУК І УСУНЕННЯ НЕСПРАВНОСТЕЙ

ПРОБЛЕМА	МОЖЛИВА ПРИЧИНА	РІШЕННЯ
Духова шафа не працює.	Відключення живлення. Від'єднання від електромережі.	Перевірте, чи є напруга в електромережі, а також чи підключено духову шафу до електромережі. Вимкніть духову шафу і знову увімкніть її, щоб перевірити, зникла несправність чи ні.
На дисплеї відображається літера F і число або інша літера після неї.	Несправність духової шафи.	Зверніться до найближчого центру післяпродажного обслуговування клієнтів і повідомте спеціалістам число, яке відображається після літери F.
На дисплеї відображається повідомлення «Hot» та обрана функція не запускається.	Зависока температура.	Залиште духову шафу охолонути, після чого активуйте функцію. Оберіть іншу функцію.
На дисплеї відображається нечіткий текст, здається, дисплей зламався.	Встановіть іншу мову.	Зверніться до найближчого центра післяпродажного обслуговування клієнтів.

*Доступно лише в деяких моделях

З правилами, стандартною документацією та додатковою інформацією про виріб можна ознайомитися наступним чином:

- За допомогою QR-коду на вашому виробі
- Відвідавши наш веб-сайт docs.whirlpool.eu
- Або зверніться до нашої центру післяпродажного обслуговування клієнтів (номер телефону зазначено у гарантійному талоні). Звертаючись до центру післяпродажного обслуговування, повідомте коди, зазначені на паспортній таблиці виробу.

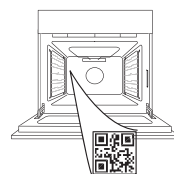

Whirlpool



400011705053