

Istruzioni per l'installazione e l'uso

LAVASCIUGA

!  Questo simbolo ti ricorda di leggere questo libretto istruzioni.

IT

IT

Italiano,1

AQUALTIS
AQD970F 697

Sommario

Installazione, 2-3

Disimballo e livellamento
Collegamenti idraulici ed elettrici
Dati tecnici

Manutenzione e cura, 4

Escludere acqua e corrente elettrica
Pulire la macchina
Pulire il cassetto dei detersivi
Curare il cestello
Pulire la pompa
Controllare il tubo di alimentazione dell'acqua

Precauzioni e consigli, 5

Sicurezza generale
Smaltimento
Sistema bilanciamento del carico

Descrizione della macchina, 6-7

Pannello comandi

Come effettuare un ciclo di lavaggio o asciugatura, 8

Programmi e opzioni, 9

Tabella Programmi
Le opzioni di lavaggio

Detersivi e biancheria, 10

Detersivo
Preparare la biancheria
Consigli di lavaggio

Anomalie e rimedi, 11

Assistenza, 12

Assistenza Attiva 7 giorni su 7

Hotpoint
ARISTON

Installazione

IT

! È importante conservare questo libretto per poterlo consultare in ogni momento. In caso di vendita, di cessione o di trasloco, assicurarsi che resti insieme alla lavasciuga.

! Leggere attentamente le istruzioni: ci sono importanti informazioni sull'installazione, sull'uso e sulla sicurezza.

! Nella busta contenente questo libretto troverete, oltre alla garanzia, dei particolari che serviranno per l'installazione.

Disimballo e livellamento

Disimballo

1. Una volta disimballata la lavasciuga, controllare che non abbia subito danni durante il trasporto.

Se fosse danneggiata non collegarla e contattare il rivenditore.

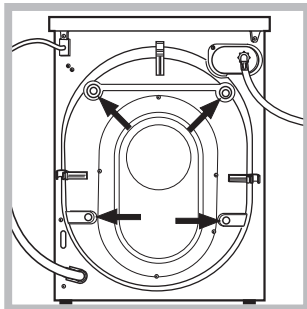

2. Rimuovere le 4 viti di protezione per il trasporto ed il relativo distanziale posti nella parte posteriore (vedi figura).

3. Chiudere i fori con i tappi di plastica contenuti nella busta.

4. Conservare tutti i pezzi; qualora la lavasciuga dovesse essere trasportata, dovranno essere rimontati per evitare danneggiamenti interni.

! Gli imballaggi non sono giocattoli per bambini.

Livellamento

1. Posizionare la lavasciuga su un pavimento piano e rigido, senza appoggiarla a muri o mobili.

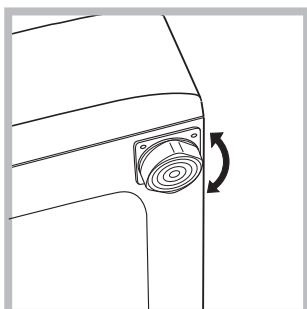

2. Compensare le irregolarità svitando o avvitando i piedini finché la macchina non sia orizzontale (non deve essere inclinata più di 2 gradi).

! Un accurato livellamento dà stabilità ed evita vibrazioni e rumorosità soprattutto nella fase di centrifuga.

! In caso sia posizionata su moquette o tappeti, regolare i piedini in modo da conservare sotto la lavasciuga lo spazio necessario per la ventilazione.

Collegamenti idraulici ed elettrici

Collegamento del tubo di alimentazione dell'acqua

! Prima di collegare il tubo di alimentazione alla rete idrica, far scorrere l'acqua finché non sia limpida.

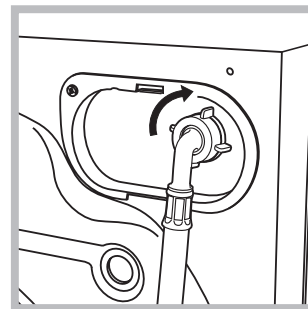

1. Collegare il tubo di alimentazione alla macchina avvitandolo all'apposita presa d'acqua, nella parte posteriore in alto a destra (vedi figura).

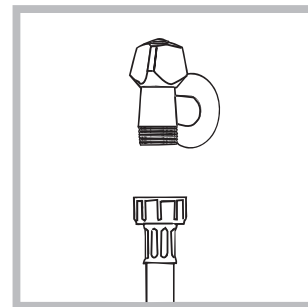

2. Collegare il tubo di alimentazione avvitandolo a un rubinetto d'acqua fredda con bocca filettata da 3/4 gas (vedi figura).

3. Fare attenzione che nel tubo non ci siano né pieghe né strozzature.

! La pressione idrica del rubinetto deve essere compresa nei valori della tabella Dati tecnici (vedi pagina a fianco).

! Se la lunghezza del tubo di alimentazione non fosse sufficiente, rivolgersi a un negozio specializzato o a un tecnico autorizzato.

! Non utilizzare mai tubi di carico usati o vecchi, ma quelli in dotazione alla macchina.

Collegamento del tubo di scarico

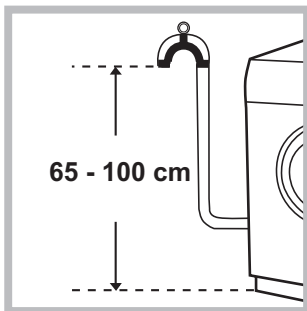

Collegare il tubo di scarico a una condotta di scarico o a uno scarico a muro posti tra 65 e 100 cm da terra evitando assolutamente di piegarlo.

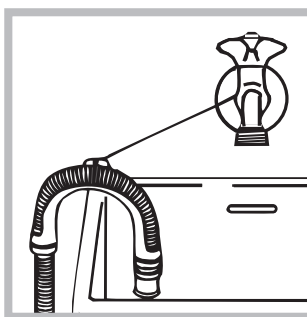

In alternativa, appoggiare il tubo di scarico al bordo di un lavandino o di una vasca, legando la guida (acquistabile presso il servizio assistenza) al rubinetto (vedi figura). L'estremità libera del tubo

di scarico non deve rimanere immersa nell'acqua.

! È sconsigliato usare tubi di prolunga; se indispensabile, la prolunga deve avere lo stesso diametro del tubo originale e non superare i 150 cm.

Collegamento elettrico

Prima di inserire la spina nella presa della corrente, accertarsi che:

- la presa abbia la messa a terra e sia a norma di legge;
- la presa sia in grado di sopportare il carico massimo di potenza della macchina, indicato nella tabella Dati tecnici (vedi a fianco);
- la tensione di alimentazione sia compresa nei valori indicati nella tabella Dati tecnici (vedi a fianco);
- la presa sia compatibile con la spina della macchina. In caso contrario far sostituire la presa o la spina.

! La macchina non va installata all'aperto, nemmeno se lo spazio è riparato, perché è molto pericoloso lasciarla esposta a pioggia e temporali.

! A macchina installata, la presa della corrente deve essere facilmente raggiungibile.
! Non usare prolunghe e multiple.

! Il cavo non deve subire piegature o compressioni.

! Il cavo di alimentazione e la spina devono essere sostituiti solo da tecnici autorizzati.

Attenzione! L'azienda declina ogni responsabilità qualora queste norme non vengano rispettate.

Dati tecnici	
Modello	AQD970F 697
Dimensioni	larghezza cm 59,5 altezza cm 85 profondità cm 61,6
Capacità	da 1 a 9 kg per il lavaggio da 1 a 7 kg per l'asciugatura
Collegamenti elettrici	vedi la targhetta caratteristiche tecniche applicata sulla macchina
Collegamenti idrici	pressione massima 1 MPa (10 bar) pressione minima 0,05 MPa (0,5 bar) capacità del cesto 71 litri
Velocità di centrifuga	sino a 1600 giri al minuto
Programmi di prova secondo la direttiva EN 50229	lavaggio: programma ; temperatura 60°C; effettuato con 9 kg di carico. asciugatura: l'asciugatura del carico minore deve essere effettuata selezionando il livello di asciugatura "L4", il carico di biancheria deve essere composto da 3 lenzuola, 2 federe e 1 asciugamano; l'asciugatura del carico restante deve essere effettuata selezionando il livello di asciugatura "L4".
	Questa apparecchiatura è conforme alle seguenti Direttive Comunitarie: - EMC - 2014/30/EU (Compatibilità Elettromagnetica) - 2012/19/EU (WEEE) - LVD - 2014/35/EU (Bassa Tensione)

Manutenzione e cura

IT

Escludere acqua e corrente elettrica

- Chiudere il rubinetto dell'acqua dopo ogni lavaggio. Si limita così l'usura dell'impianto idraulico della macchina e si elimina il pericolo di perdite.
- Staccare la spina della corrente quando si pulisce la macchina e durante i lavori di manutenzione.

Pulire la macchina

La parte esterna e le parti in gomma possono essere puliti con un panno imbevuto di acqua tiepida e sapone. Non usare solventi o abrasivi.

Pulire il cassetto dei detersivi

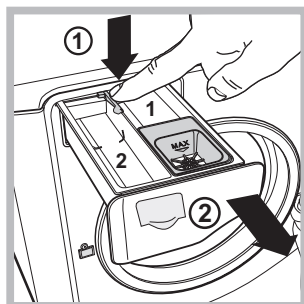

Per estrarre il cassetto premere la leva (1) e tirarlo verso l'esterno (2) (vedi figura). Lavarlo sotto l'acqua corrente; questa pulizia va effettuata frequentemente.

Curare il cestello

- Lasciare sempre socchiusa la porta oblò per evitare che si formino cattivi odori.

Pulire la pompa

La macchina è dotata di una pompa autopulente che non ha bisogno di manutenzione. Può però succedere che piccoli oggetti (monete, bottoni) cadano nella precamera che protegge la pompa, situata nella parte inferiore di essa.

! Assicurarsi che il ciclo di lavaggio sia terminato e staccare la spina.

Per accedere alla precamera:

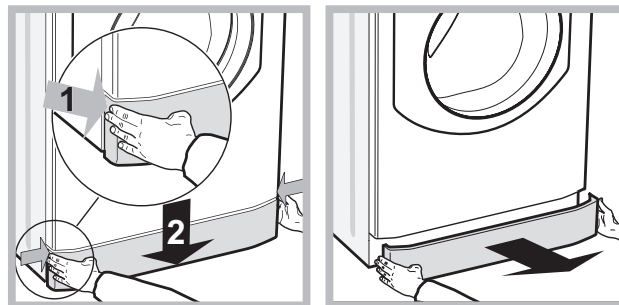

1. rimuovere il pannello di copertura sul lato anteriore della macchina premendo verso il centro, quindi spingere verso il basso da entrambe i lati ed estrarlo (vedi figura);

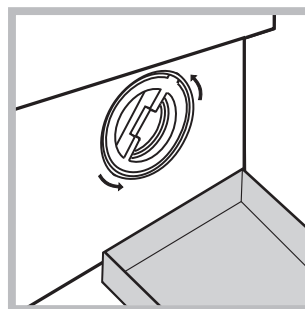

2. posizionare un contenitore per raccogliere l'acqua che uscirà (circa 1,5 lt) (vedi figura);
3. svitare il coperchio ruotandolo in senso antiorario (vedi figura);

4. pulire accuratamente l'interno;
5. riavvitare il coperchio;
6. rimontare il pannello assicurandosi, prima di spingerlo verso la macchina, di aver inserito i ganci nelle apposite asole.

Controllare il tubo di alimentazione dell'acqua

Controllare il tubo di alimentazione almeno una volta all'anno. Se presenta screpolature e fessure va sostituito: durante i lavaggi le forti pressioni potrebbero provocare improvvise spaccature.

! La lavasciuga è stata progettata e costruita in conformità alle norme internazionali di sicurezza. Queste avvertenze sono fornite per ragioni di sicurezza e devono essere lette attentamente.

Sicurezza generale

- Questo apparecchio è stato concepito esclusivamente per un uso di tipo domestico.
 - Questo apparecchio può essere usato da bambini da 8 anni in su e da persone con capacità fisiche, sensoriali o mentali ridotte o con esperienza e conoscenze insufficienti se sono supervisionati o se hanno ricevuto adeguata formazione in merito all'uso dell'apparecchio in modo sicuro e capendo i pericoli connessi. I bambini non devono giocare con l'apparecchio. Manutenzione e pulizia non devono essere effettuati dai bambini senza supervisione.
 - Non asciugare capi non lavati.
 - I capi sporchi di sostanze quali l'olio di cottura, l'acetone, l'alcol, la benzina, il cherosene, gli smacchiatori, la trementina, la cera e le sostanze per rimuoverla devono essere lavati in acqua calda con una quantità maggiore di detergente prima di asciugarli nell'asciugabiancheria.
 - Oggetti come la gomma espansa (schiuma di lattice), le cuffie per la doccia, i materiali tessili impermeabili, gli articoli con un lato di gomma e i vestiti o i cuscini che hanno delle parti in schiuma di lattice non devono essere asciugati nell'asciugabiancheria.
 - Ammorbidenti o prodotti simili devono essere usati conformemente alle istruzioni del produttore.
 - La parte finale di un ciclo dell'asciugabiancheria avviene senza calore (ciclo di raffreddamento) per garantire che gli articoli non vengano danneggiati.
- ATTENZIONE:** Non arrestare mai un'asciugabiancheria prima del termine del programma di asciugatura. In questo caso prelevare rapidamente tutti i capi di biancheria e stenderli per farli raffreddare rapidamente.
- Non toccare la macchina a piedi nudi o con le mani o i piedi bagnati o umidi.
 - Non staccare la spina dalla presa della corrente tirando il cavo, bensì afferrando la spina.
 - Non aprire il cassetto dei detersivi mentre la macchina è in funzione.
 - Non toccare l'acqua di scarico, che può raggiungere temperature elevate.
 - Non forzare in nessun caso l'oblò: potrebbe danneggiarsi il meccanismo di sicurezza che protegge da aperture accidentali.

- In caso di guasto, in nessun caso accedere ai meccanismi interni per tentare una riparazione.
- Controllare sempre che i bambini non si avvicinino alla macchina in funzione.
- Durante il lavaggio l'oblò tende a scaldarsi.
- Se dev'essere spostata, lavorare in due o tre persone con la massima attenzione. Mai da soli perché la macchina è molto pesante.
- Prima di introdurre la biancheria controlla che il cestello sia vuoto.
- Durante l'asciugatura l'oblò tende a scaldarsi.
- Non asciugare biancheria lavata con solventi infiammabili (es. trielina).
- Non asciugare gommapiuma o elastomeri analoghi.
- Assicurati che durante le fasi di asciugatura il rubinetto dell'acqua sia aperto.
- Togliere tutti gli oggetti dalle tasche, quali accendini e fiammiferi.
- I bambini di età inferiore a 3 anni devono essere tenuti lontano dall'asciugatrice se non sono costantemente sorvegliati.

Smaltimento

- Smaltimento del materiale di imballaggio: attenersi alle norme locali, così gli imballaggi potranno essere riutilizzati.
- La direttiva Europea 2012/19/EU (WEEE) sui rifiuti di apparecchiature elettriche ed elettroniche (RAEE), prevede che gli elettrodomestici non debbano essere smaltiti nel normale flusso dei rifiuti solidi urbani. Gli apparecchi dismessi devono essere raccolti separatamente per ottimizzare il tasso di recupero e riciclaggio dei materiali che li compongono ed impedire potenziali danni per la salute e l'ambiente. Il simbolo del cestino barrato è riportato su tutti i prodotti per ricordare gli obblighi di raccolta separata. Quando si acquista una nuova apparecchiatura equivalente si può consegnare il RAEE al negoziante, che è tenuto a ritirarlo gratuitamente; i RAEE di "piccolissime dimensioni" (nessun lato sopra i 25 cm) possono essere consegnati gratuitamente ai negozianti anche se non si acquista nulla (solo nei negozi con superficie di vendita superiore a 400 mq). Per ulteriori informazioni sulla corretta dismissione degli elettrodomestici i detentori potranno rivolgersi al servizio pubblico preposto o ai rivenditori.

Sistema bilanciamento del carico

Prima di ogni centrifuga, per evitare vibrazioni eccessive e per distribuire il carico in modo uniforme, il cestello effettua delle rotazioni ad una velocità leggermente superiore a quella del lavaggio. Se al termine di ripetuti tentativi il carico non fosse ancora correttamente bilanciato la macchina effettua la centrifuga ad una velocità inferiore a quella prevista. In presenza di eccessivo sbilanciamento la lavasciuga effettua la distribuzione anziché la centrifuga. Per favorire una migliore distribuzione del carico e il suo corretto bilanciamento si consiglia di mescolare capi grandi e piccoli.

Descrizione della macchina

IT

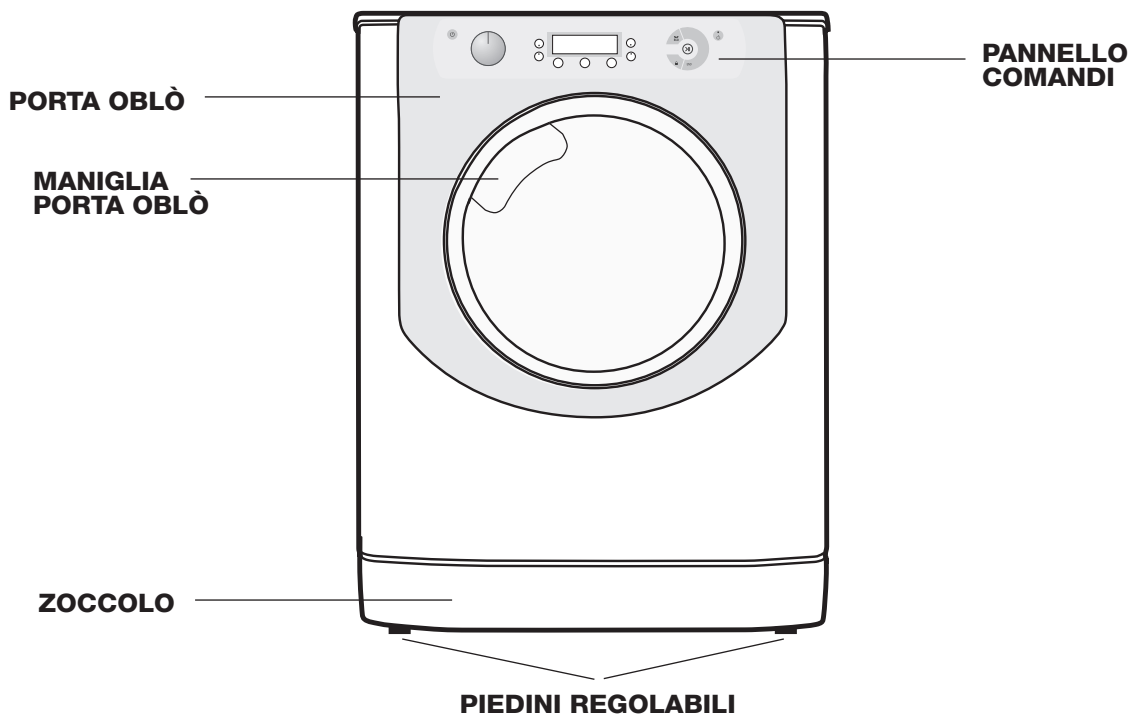

PORTA OBLÒ'



Per aprire la porta oblo' utilizzare sempre l'apposita maniglia (vedi figura).

CASSETTO DETERSIVI

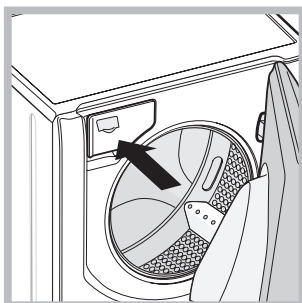

Il cassetto detersivi si trova all'interno della macchina e vi si accede aprendo la porta.

Per il dosaggio dei detersivi vedi il capitolo "Detersivi e biancheria".

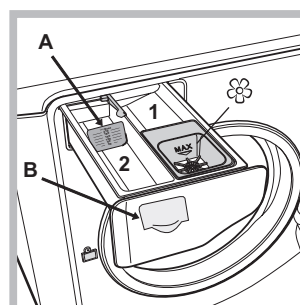

1. *vaschetta per il prelavaggio*: usare detersivo in polvere.

2. *vaschetta per il lavaggio*: Nel caso di utilizzo di detersivo liquido si consiglia di utilizzare la paretina **A** in dotazione per un corretto dosaggio. Per l'utilizzo del detersivo in polvere riporre la

paretina nella cavità **B**.

☼ *vaschetta per additivi*: per ammorbidente o additivi liquidi. Si raccomanda di non superare mai il livello massimo indicato dalla griglia e di diluire ammorbidenti concentrati.

Modalità di stand by

Questa lavatrice, in conformità alle nuove normative legate al risparmio energetico, è dotata di un sistema di autospegnimento (stand by) che entra in funzione dopo circa 30 minuti nel caso di non utilizzo. Premere brevemente il tasto ON-OFF  e attendere che la macchina si riattivi.

Consumo in off-mode: 0,5 W

Consumo in Left-on: 8 W

Pannello comandi

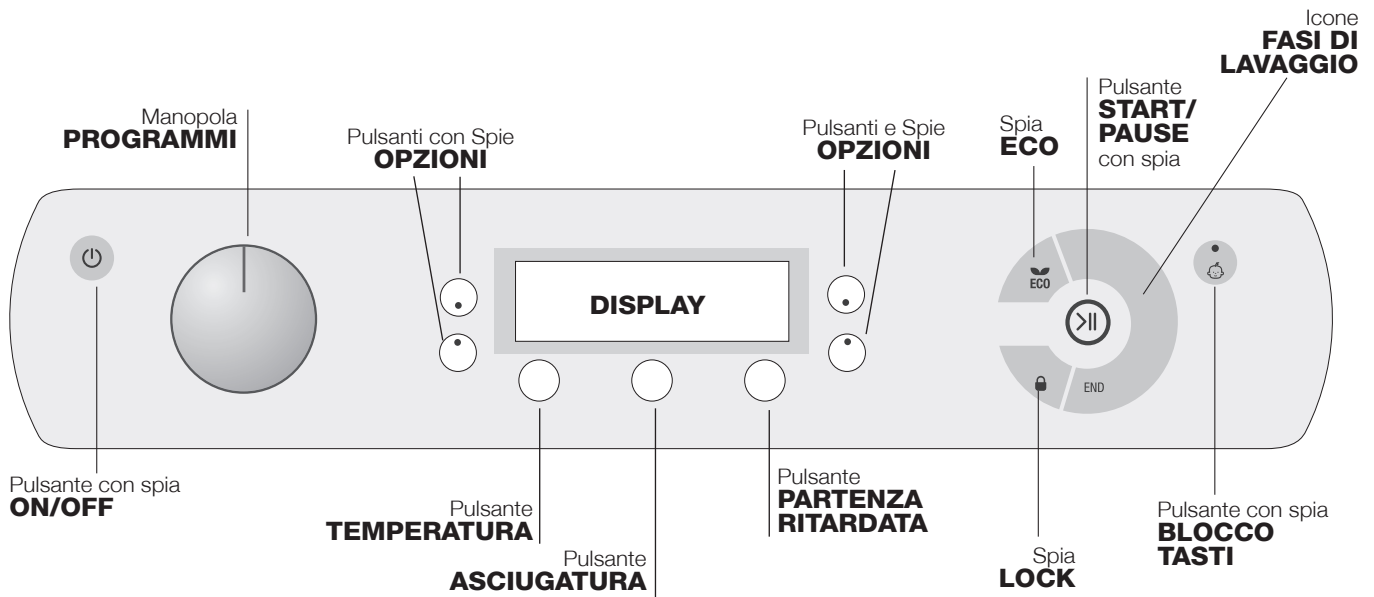

Pulsante con spia ON/OFF: premere brevemente il pulsante per accendere o spegnere la macchina. La spia verde indica che la macchina è accesa. Per spegnere la lavasciuga durante il lavaggio è necessario tenere premuto il pulsante più a lungo, circa 3 sec.; una pressione breve o accidentale non permetterà lo spegnimento della macchina. Lo spegnimento della macchina durante un lavaggio in corso annulla il lavaggio stesso.

Manopola PROGRAMMI: può essere ruotata in entrambe le direzioni. Per impostare il programma più adatto vedi la "Tabella programmi". Durante il lavaggio la manopola resta ferma.

Pulsante TEMPERATURA: premere per modificare o escludere la temperatura; il valore scelto viene indicato dal display soprastante (vedi "Come effettuare un ciclo di lavaggio o asciugatura").

Pulsante ASCIUGATURA: premere per ridurre o escludere l'asciugatura; il livello o il tempo di asciugatura selezionato viene indicato nel display (vedi "Come effettuare un ciclo di lavaggio o asciugatura").

Pulsante PARTENZA RITARDATA: premere per impostare una partenza ritardata del programma prescelto; il valore del ritardo impostato viene indicato dal display soprastante (vedi "Come effettuare un ciclo di lavaggio o asciugatura").

Pulsanti con Spie OPZIONI: premere per selezionare le opzioni disponibili. La spia relativa all'opzione selezionata rimarrà accesa (vedi "Come effettuare un ciclo di lavaggio o asciugatura").

Icone FASI DI LAVAGGIO: si illuminano ad indicare l'avanzamento del ciclo (Lavaggio - Risciacquo - Centrifuga/Scarico - Asciugatura). La scritta **END** si illumina quando il ciclo è terminato.

Pulsante con spia START/PAUSE: quando la spia verde lampeggia lentamente, premere il pulsante per avviare un lavaggio. A ciclo avviato la spia diventa fissa. Per mettere in pausa il lavaggio, premere nuovamente il pulsante; la spia lampeggerà con colore arancione. Se la spia "LOCK" è spenta, si potrà aprire la porta oblò. Per far ripartire il lavaggio dal punto in cui è stato interrotto, premere nuovamente il pulsante.

Spia LOCK: indica che la porta oblò è bloccata. Per aprire la porta è necessario mettere il ciclo in pausa (vedi pagina seguente).

BLOCCO TASTI: per attivare o disattivare il blocco del pannello comandi, tenere premuto il pulsante per circa 2 secondi. La spia accesa indica che il pannello di controllo è bloccato (ad eccezione del tasto ON/OFF. In questo modo si impediscono modifiche accidentali dei programmi, soprattutto se in casa ci sono dei bambini).

Spia ECO: l'icona **ECO** si accenderà quando, modificando i parametri di lavaggio, si otterrà un risparmio di energia di almeno il 10%. Inoltre prima che la macchina entri nella modalità di "Stand by" l'icona **ECO** si accenderà per pochi secondi; a macchina spenta il recupero energetico stimato sarà dell'80% circa.

Come effettuare un ciclo di lavaggio

IT

NOTA: la prima volta che si utilizza la lavasciuga, effettuare un ciclo di lavaggio senza biancheria ma con detersivo impostando il programma cotone 90° senza prelavaggio.

1. **ACCENDERE LA MACCHINA.** Premere il pulsante . Tutte le spie si accenderanno per 1 secondo dopo il quale rimarrà accesa fissa la spia del pulsante , la spia START/PAUSE lampeggerà lentamente.
2. **CARICARE LA BIANCHERIA.** Aprire la porta oblò. Caricare la biancheria facendo attenzione a non superare la quantità di carico indicata nella tabella programmi della pagina successiva.
3. **DOSARE IL DETERSIVO.** Estrarre il cassetto e versare il detersivo nelle apposite vaschette come spiegato in "Descrizione della macchina".
4. **CHIUDERE LA PORTA OBLO'.**
5. **SCEGLIERE IL PROGRAMMA.** Ruotare la MANOPOLA PROGRAMMI verso destra o verso sinistra fino a selezionare il programma desiderato.
6. **PERSONALIZZARE IL CICLO DI LAVAGGIO.** Agire sugli appositi pulsanti del pannello comandi:

Modificare la temperatura.

La macchina visualizza automaticamente la temperatura massima prevista per il programma impostato o l'ultima selezionata se compatibile con il programma scelto. Premendo il pulsante  si riduce progressivamente la temperatura sino al lavaggio a freddo (70°). Un'ulteriore pressione del pulsante riporterà i valori a quelli massimi previsti.

! Eccezione: selezionando il programma  la temperatura può essere portata sino a 90°.

Modificare l'asciugatura

Alla prima pressione del tasto  la macchina seleziona automaticamente il livello di asciugatura massimo compatibile al programma selezionato. Le successive pressioni fanno decrementare il livello e successivamente il tempo di asciugatura fino alla sua esclusione (70°). Un'ulteriore pressione del pulsante riporterà il valore a quello massimo previsto.

Sono previste due tipi di asciugatura:

A - In base al tempo: da 20' a 180'.

B - In base al livello di umidità dei capi asciugati:

Stirare "L1": capi leggermente umidi, facili da stirare.

Appendere "L2": ideale per quei capi che non necessitano di un'asciugatura completa.



Ripiegare "L3": adatto per il bucato da riporre nell'armadio senza bisogno di stiratura.

Extra "L4": adatto capi che necessitano di un'asciugatura completa come spugne e accappatoi.



Se eccezionalmente il carico di biancheria da lavare ed asciugare è superiore al massimo previsto (vedi tabella accanto), effettuare il lavaggio, e a programma ultimato, dividere il carico e rimetterne una parte nel cestello. Seguire a questo punto le istruzioni per effettuare "SOLO ASCIUGATURA". Ripeti le stesse operazioni per il carico rimanente.

Alla fine dell'asciugatura viene effettuato un periodo di raffreddamento.

SOLO ASCIUGATURA

Selezionare con la manopola dei programmi un'asciugatura  in base al tipo di tessuto. È possibile impostare anche il livello o il tempo di asciugatura desiderato con il pulsante ASCIUGATURA .

Impostare la partenza ritardata.

Premere il pulsante relativo fino a raggiungere il tempo del ritardo desiderato. Durante l'impostazione viene visualizzato il tempo del ritardo insieme al simbolo  che lampeggia; dopo qualche secondo dalla scelta del ritardo il display visualizzerà il simbolo  fisso e la durata del ciclo. Premendo il pulsante una volta viene visualizzato il tempo di ritardo impostato. Per rimuovere la partenza ritardata premere il pulsante fino a che sul display compare la scritta **OFF**; il simbolo  si spegnerà.

! Una volta premuto il pulsante START/PAUSE il valore del ritardo potrà essere modificato solo diminuendolo.

Modificare le caratteristiche del ciclo.

Premere i pulsanti OPZIONI per personalizzare il lavaggio secondo le proprie esigenze.

- Premere il pulsante per attivare l'opzione; si accenderà la spia relativa.
- Premere nuovamente il pulsante per disattivare l'opzione; la spia si spegnerà.

! Se l'opzione selezionata non è compatibile con il programma impostato, l'incompatibilità verrà segnalata con il lampeggio della spia ed un segnale acustico (3 beep) e l'opzione non verrà attivata.

! Se l'opzione selezionata non è compatibile con un'altra precedentemente impostata, la spia relativa alla prima opzione selezionata lampeggerà e verrà attivata solo la seconda, la spia del pulsante si fisserà.

7. **AVVIARE IL PROGRAMMA.** Premere il tasto START/PAUSE. La spia relativa si fisserà e la porta oblò si bloccherà (spia LOCK  accesa). Le icone relative alle fasi di lavaggio si illumineranno durante il ciclo ad indicare la fase in corso. Per cambiare un programma mentre un ciclo è in corso, **mettere la lavasciuga in pausa** premendo il pulsante START/PAUSE; selezionare quindi il ciclo desiderato e premere nuovamente il pulsante START/PAUSE. Per aprire la porta mentre un ciclo è in corso premere il pulsante START/PAUSE; se la spia LOCK  è spenta sarà possibile aprire la porta. Premere nuovamente sul pulsante START/PAUSE per far ripartire il programma dal punto in cui era stato interrotto.
8. **FINE DEL PROGRAMMA.** Viene indicata dalla scritta **END** accesa. La porta oblò si potrà aprire immediatamente. Se la spia START/PAUSE lampeggia, premere il pulsante per terminare il ciclo. Aprire la porta, scaricare la biancheria e spegnere la macchina.

! Se si desidera annullare un ciclo già avviato, tenere premuto il pulsante  finché il ciclo non verrà interrotto e la macchina si spegnerà.

Tabella programmi

Icona	Descrizione del Programma	Temp. max. (°C)	Velocità max. (giri al minuto)	Asciugatura	Detersivi e additivi			Carico max. (Kg)	Durata ciclo
					Prelavaggio	Lavaggio	Ammorbidente		
	Cotone colorati (2): bianchi e colorati delicati poco sporchi.	40°	1600	●	-	●	●	9	(*) È possibile controllare la durata dei programmi di lavaggio sul display.
	Sintetici resistenti	60°	1000	●	-	●	●	5	
	Sintetici resistenti (3)	40°	1000	●	-	●	●	5	
	Bianchi	60°	1600	●	-	●	●	6	
	Colorati	40°	1600	●	-	●	●	6	
	Scuri	30°	800	●	-	●	●	6	
	Refresh Vapore	-	-	-	-	-	-	2	
	Lana: per lana, cachemire, ecc.	40°	800	●	-	●	●	2,5	
	Ultra Delicati	30°	0	●	-	●	●	1	
	Risciacquo	-	1600	●	-	-	●	9	
	Centrifuga e Scarico	-	1600	●	-	-	-	9	
	Lava&Asciuga	30°	1600	●	-	●	●	1	
	Asciugatura Cotone	-	-	●	-	-	-	7	
	Asciugatura Lana	-	-	●	-	-	-	2,5	
	Asciugatura Sintetici	-	-	●	-	-	-	5	
	Cotone con prelavaggio: bianchi e colorati resistenti estremamente sporchi.	90°	1600	●	●	●	●	9	
	Cotone bianchi (1): bianchi e colorati resistenti molto sporchi.	60° (Max. 90°)	1600	●	-	●	●	9	

La durata del ciclo indicata sul display o sul libretto è una stima calcolata in base a condizioni standard. Il tempo effettivo può variare in base a numerosi fattori quali la temperatura e la pressione dell'acqua in ingresso, la temperatura ambiente, la quantità di detersivo, la quantità ed il tipo di carico, il bilanciamento del carico, le opzioni aggiuntive selezionate.

(*) **Nota:** dopo circa 10 minuti dallo START, la macchina in base al carico effettuato, riscalderà e visualizzerà il tempo residuo alla fine del programma.

Per tutti gli Istituti di Test:

- 1) Programma di controllo secondo la direttiva EN 50229: impostare il programma con una temperatura di 60°C.
- 2) Programma cotone lungo: impostare il programma con una temperatura di 40°C.
- 3) Programma sintet lungo: impostare il programma con una temperatura di 40°C.

Opzioni di lavaggio

- Se l'opzione selezionata non è compatibile con il programma impostato, l'incompatibilità verrà segnalata con il lampeggio della spia ed un segnale acustico (3 beep) e l'opzione non verrà attivata.
- Se l'opzione selezionata non è compatibile con un'altra precedentemente impostata, la spia relativa alla prima opzione selezionata lampeggerà e verrà attivata solo la seconda, la spia del pulsante si fisserà.

Igiene Vapore

Selezionando questa opzione si aumenta l'efficacia del lavaggio tramite generazione di vapore che durante il ciclo elimina anche eventuali batteri presenti nelle fibre curandoli allo stesso momento. Inserire il bucato nel cestello, selezionare il programma compatibile e scegliere l'opzione . **!** Durante il funzionamento della lavatrice la porta oblo potrebbe risultare meno trasparente a causa della formazione di vapore.

Stira Facile

Selezionando questa opzione, il lavaggio e la centrifuga saranno opportunamente modificati per ridurre la formazione di pieghe. **Al termine del ciclo la lavasciuga effettuerà delle lente rotazioni del cestello;** le spie "Stira Facile" e START/PAUSE lampeggeranno. Per terminare il ciclo premere il pulsante START/PAUSE o il pulsante "Stira Facile".

Note: se si vuole effettuare anche un'asciugatura, questa opzione è attiva solo selezionando il livello "L1".

Riduzione centrifuga

Premendo questo pulsante si riduce la velocità di centrifuga.

Risparmio Tempo

Selezionando questa opzione si riduce la durata del programma fino al 50% in base al ciclo scelto, garantendo al contempo un risparmio di acqua ed energia. Utilizzare questo ciclo per capi non eccessivamente sporchi.

Detersivi e biancheria

IT

Detersivo

La scelta e la quantità del detersivo dipendono dal tipo di tessuto (cotone, lana, seta...), dal colore, dalla temperatura di lavaggio, dal grado di sporco e dalla durezza dell'acqua. Dosare bene il detersivo evita sprechi e protegge l'ambiente: pur biodegradabili, i detersivi contengono elementi che alterano l'equilibrio della natura. Si consiglia di:

- usare detersivi in polvere per capi in cotone bianchi e per il prelavaggio.
- usare detersivi liquidi per capi delicati in cotone e per tutti i programmi a bassa temperatura.
- usare detersivi liquidi delicati per lana e seta.

Il detersivo deve essere versato prima dell'inizio del lavaggio nell'apposita vaschetta, oppure nel dosatore da porre direttamente nel cestello. In questo caso non si può selezionare il ciclo Cotone con prelavaggio.

! Non usare detersivi per il lavaggio a mano perché formano troppa schiuma.

Preparare la biancheria

- Aprire bene i capi prima di caricarli.
- Suddividere la biancheria secondo il tipo di tessuto (simbolo sull'etichetta del capo) ed il colore facendo attenzione a separare i capi colorati da quelli bianchi;
- Svuotare le tasche e controllare i bottoni;
- Non superare i valori indicati nella "Tabella Programmi" riferiti al peso della biancheria asciutta.

Quanto pesa la biancheria?

1 lenzuolo	400-500 gr.
1 federa	150-200 gr.
1 tovaglia	400-500 gr.
1 accappatoio	900-1200 gr.
1 asciugamano	150-250 gr.
1 jeans	400-500 gr.
1 camicia	150-200 gr.

Consigli di lavaggio



Bianchi: utilizzare il ciclo  per il lavaggio dei capi bianchi. Il programma è studiato per il mantenimento della brillantezza del bianco nel tempo. Per risultati migliori si raccomanda l'utilizzo del detersivo in polvere.

Selezionando la funzione di asciugatura, al termine del lavaggio viene eseguita automaticamente un'asciugatura come all'aria aperta con i vantaggi di non favorire l'ingiallimento a causa dei raggi solari e di evitare la perdita del candore a causa del possibile pulviscolo presente nell'aria. Si possono impostare solo le asciugature a livelli.

Colorati: utilizzare il ciclo  per il lavaggio dei capi di colore chiaro. Il programma è studiato per il mantenimento della vivacità dei colori nel tempo.

Scuri: utilizzare il ciclo  per il lavaggio dei capi di colore scuro. Il programma è studiato per il mantenimento dei colori scuri nel tempo. Per risultati migliori si raccomanda l'utilizzo del detersivo liquido, preferibilmente per il lavaggio di capi scuri. Selezionando la funzione asciugatura, al termine del lavaggio viene eseguita automaticamente un'asciugatura delicata che preserva i colori dei capi. Il display visualizzerà il livello "L2". Carico Max.: 3 kg

Vapore Rinfrescante: questo programma permette di rinfrescare i capi togliendo odori sgradevoli e rilassando le fibre (2 kg, 3 capi circa). Inserire solamente capi asciutti

(non sporchi) e scegliere il programma . Alla fine del ciclo i capi risulteranno umidi, si consiglia di appenderli. Il programma  facilita il processo di stiratura.

Inoltre con le palline "Steam Profumo", si può aggiungere il profumo preferito per trasmetterlo sul bucato. Mettere qualche goccia di profumo sulla spugna presente all'interno della pallina, richiuderla, inserirla nel cesto assieme ai vestiti e far partire il programma dedicato . Alla fine del ciclo i vestiti risulteranno rilassati e profumati.

! Sconsigliato per capi in lana o seta.

! Non bagnare la spugna con quantità eccessive di profumo onde evitare gocciolamenti.

! Non aggiungere ammorbidente o detersivo.

! Selezionando questo programma si accende la spia dell'opzione .





Lana - Woolmark Apparel Care - Green:

il ciclo di lavaggio "Lana" di questa lavatrice è stato approvato dalla Woolmark Company per il lavaggio di capi di lana classificati come "lavabili a mano", purché il lavaggio venga eseguito nel rispetto delle istruzioni riportate sull'etichetta dell'indumento e delle indicazioni fornite dal produttore di questa lavatrice. (M1135)



Ultra Delicati: utilizzare il programma  per il lavaggio dei capi molto delicati, che presentano applicazioni quali strass o paillettes.

Si raccomanda di rovesciare i capi prima del lavaggio e di inserire gli indumenti piccoli nell'apposito sacchetto per il lavaggio dei capi delicati. Per risultati migliori si raccomanda l'utilizzo del detersivo liquido per capi delicati.

Per il lavaggio dei capi in **Seta e Tende** selezionare il ciclo  e attivare l'opzione ; la macchina terminerà il ciclo con la biancheria in ammollo e la spia  lampeggerà. Per scaricare l'acqua e poter rimuovere il bucato è necessario premere il pulsante START/PAUSE o il pulsante .

Selezionando la funzione di asciugatura esclusivamente a tempo, al termine del lavaggio viene eseguita un'asciugatura di particolare delicatezza grazie ad una movimentazione leggera e da un getto d'aria ad una temperatura opportunamente controllata.

I tempi consigliati sono:

1 kg di sintetico --> 160 min.

1 kg di sintetico e cotone --> 180 min

1 kg di cotone --> 180 min.

Il grado di asciugatura dipenderà dal carico e dalla composizione del tessuto.

Lava&Asciuga: utilizzare il programma  per lavare e asciugare capi (Cotone e Sintetici) leggermente sporchi in poco tempo. Selezionando questo ciclo è possibile lavare e asciugare fino a 1 kg di bucato in soli 45 minuti. Per ottenere i migliori risultati utilizzare detersivo liquido; pretrattare polsini, colli e macchie.

Macchie ostinate: è bene trattare le macchie ostinate con sapone solido prima del lavaggio e di utilizzare il programma Cotone con prelavaggio.

Può accadere che la macchina non funzioni. Prima di telefonare all'Assistenza (vedi "Assistenza"), controllare che non si tratti di un problema facilmente risolvibile aiutandosi con il seguente elenco.

Anomalie:

La macchina non si accende.

Il ciclo di lavaggio non inizia.

La macchina non carica acqua.

La porta della macchina rimane bloccata.

La macchina carica e scarica acqua di continuo.

La macchina non scarica o non centrifuga.

La macchina vibra molto durante la centrifuga.

La macchina perde acqua.





Le icone relative alla "Fase in corso" lampeggiano velocemente contemporaneamente alla spia ON/OFF.

Si forma troppa schiuma.

La porta della macchina rimane bloccata.

La macchina non asciuga.

Possibili cause / Soluzione:

- La spina non è inserita nella presa della corrente, o non abbastanza da fare contatto.
- In casa non c'è corrente.
- La porta oblò non è ben chiusa.
- Il pulsante START/PAUSE non è stato premuto.
- Il rubinetto dell'acqua non è aperto.
- Si è impostato un ritardo sull'ora di avvio.
- Il tubo di alimentazione dell'acqua non è collegato al rubinetto.
- Il tubo è piegato.
- Il rubinetto dell'acqua non è aperto.
- In casa manca l'acqua.
- Non c'è sufficiente pressione.
- Il pulsante START/PAUSE non è stato premuto.
- Selezionando l'opzione , al termine del ciclo la lavasciuga effettuerà delle lente rotazioni del cestello; per terminare il ciclo premere il pulsante START/PAUSE o il pulsante .
- Il tubo di scarico non è installato fra 65 e 100 cm da terra (vedi "Installazione").
- L'estremità del tubo di scarico è immersa nell'acqua (vedi "Installazione").
- Se l'abitazione si trova agli ultimi piani di un edificio, è possibile che si verifichino fenomeni di sifonaggio, per cui la macchina carica e scarica acqua di continuo. Per eliminare l'inconveniente sono disponibili in commercio apposite valvole anti-sifonaggio.
- Lo scarico a muro non ha lo sfiato d'aria.
- Il programma non prevede lo scarico: con alcuni programmi occorre avviarlo manualmente (vedi "Programmi e opzioni").
- È attiva la opzione : per completare il programma premere il pulsante START/PAUSE (vedi "Programmi e opzioni").
- Il tubo di scarico è piegato (vedi "Installazione").
- La condotta di scarico è ostruita.
- Il cestello, al momento dell'installazione, non è stato sbloccato correttamente (vedi "Installazione").
- La macchina non è in piano (vedi "Installazione").
- La macchina è stretta tra mobili e muro (vedi "Installazione").
- Il carico è sbilanciato (vedi "Detersivi e biancheria").
- Il tubo di alimentazione dell'acqua non è ben avvitato (vedi "Installazione").
- Il cassetto dei detersivi è intasato (per pulirlo vedi "Manutenzione e cura").
- Il tubo di scarico non è fissato bene (vedi "Installazione").
- Spegnere la macchina e togliere la spina dalla presa, attendere circa 1 minuto quindi riaccenderla.
Se l'anomalia persiste, chiamare l'Assistenza.
- Il detersivo non è specifico per lavasciuga (deve esserci la dicitura "per lavatrice", "a mano e in lavatrice", o simili).
- Il dosaggio è stato eccessivo.
- Eseguire la procedura di sblocco manuale (vedi "Precauzioni e consigli").
- La spina non è inserita nella presa della corrente, o non abbastanza da fare contatto.
- In casa non c'è corrente.
- L'oblò non è ben chiuso.
- Si è impostato un ritardo sull'ora di avvio.
- L'ASCIUGATURA è nella posizione .

IT

Prima di contattare l'Assistenza:

- Verificare se l'anomalia può essere risolta autonomamente (vedi "Anomalie e Rimedi");
- Riavviare il programma per controllare se l'inconveniente è stato ovviato;
- In caso negativo, contattare il Servizio Assistenza Tecnico Autorizzato.

- ! In caso di errata installazione o uso non corretto della lavasciuga l'intervento di assistenza sarà a pagamento.
- ! Non ricorrere mai a tecnici non autorizzati.

Comunicare:

- il tipo di anomalia;
- il modello della macchina (Mod.);
- il numero di serie (S/N).

Queste ultime informazioni si trovano sulla targhetta caratteristiche posta sull'apparecchio.

Assistenza Attiva 7 giorni su 7

ASSISTENZA - RICAMBI - ACCESSORI *
199.199.199
NUMERO UNICO

In caso di necessità d'intervento chiamare il Numero Unico Nazionale 199.199.199*.

Un operatore sarà a completa disposizione per fissare un appuntamento con il Centro Assistenza Tecnico Autorizzato più vicino al luogo da cui si chiama.

È attivo 7 giorni su 7, sabato e domenica compresi, e non lascia mai inascoltata una richiesta.

* Al costo di 14,25 centesimi di Euro al minuto (iva inclusa) dal Lun. al Ven. dalle 08:00 alle 18:30, il Sab. dalle 08:00 alle 13:00 e di 5,58 centesimi di Euro al minuto (iva inclusa) dal Lun. al Ven. dalle 18:30 alle 08:00, il Sab. dalle 13:00 alle 08:00 e i giorni festivi, per chi chiama da telefono fisso. Per chi chiama da radiomobile le tariffe sono legate al piano tariffario dell'operatore telefonico utilizzato. Le suddette tariffe potrebbero essere soggette a variazione da parte dell'operatore telefonico; per maggiori informazioni consultare il sito www.hotpoint-ariston.eu.

! Nota: per uscire dal "Demo Mode", spegnere la macchina, quindi premere contemporaneamente per 3 sec. i due pulsanti "START/PAUSE" >|| e "ON/OFF" ⏻.

Whirlpool EMEA S.p.A. - Socio Unico
via Carlo Pisacane n.1,
20016 Pero (MI)
Italy
www.hotpoint.eu