

**Whirlpool**

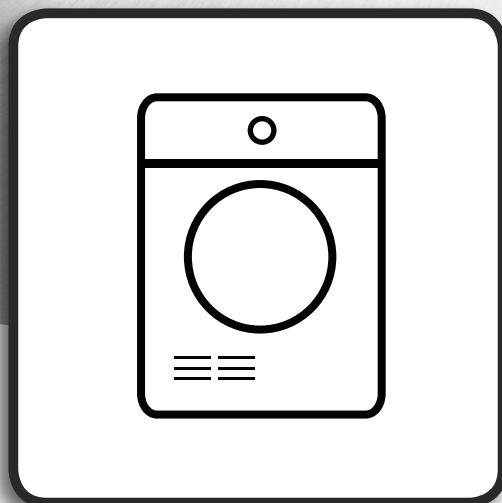

**Hälsa och säkerhet, användning och skötsel  
och Installationsanvisningar**



[www.whirlpool.eu/register](http://www.whirlpool.eu/register)



---

# SVENSKA

# HÄLSA OCH SÄKERHET, ANVÄNDNING OCH

# SKÖTSEL och INSTALLATIONSANVISNINGAR

---



**TACK FÖR ATT DU VALDE ATT KÖPA EN PRODUKT FRÅN WHIRLPOOL.**  
För att få fullständig assistans,  
registrera din apparat på [www.whirlpool.eu/register](http://www.whirlpool.eu/register)

---

## Innehåll

### *Hälsa och säkerhet*

<b>SÄKERHETSANVISNINGAR</b> .....	<b>4</b>
-----------------------------------	----------

### *Användnings- och skötselguide*

<b>PRODUKTBESKRIVNING</b> .....	<b>6</b>
APPARAT.....	6
KONTROLLPANEL .....	6
LUCKA.....	7
TRUMBELYSNING (om tillgänglig).....	7
TILLGÄNGLIGA TILLBEHÖR .....	7
<b>HUR MAN ANVÄNDER APPARATEN</b> .....	<b>8</b>
FÖRSTA ANVÄNDNINGEN .....	8
DAGLIG ANVÄNDNING .....	9
PROGRAM .....	10
TILLVAL.....	13
FUNKTIONER .....	14
INDIKATORER .....	15
ENERGIBESPARING .....	16
<b>RENGÖRING OCH UNDERHÅLL</b> .....	<b>17</b>
TÖMMA VATTENTANKEN .....	17
RENGÖRING AV LUCKFILTRET .....	18

---

RENGÖRING AV BOTTENFILTRET .....	19
RENGÖRING AV TORKTUMLARENS UTSIDA .....	21
ÄNDRA LUCKSLAGNINGENS SIDA .....	22
<b>FELSÖKNING OCH KUNDSERVICE</b> .....	24
FELINDIKATOR OCH MEDDELANDEN .....	26
TRANSPORT OCH HANTERING .....	28
KUNDSERVICE .....	29
<i>Installationsguide</i> .....	30
<i>Genom att göra detta kommer din maskin att fungera PÅ BÄSTA SÄTT</i> .....	31

# SÄKERHETSANVISNINGAR

 Denna symbol påminner dig om att läsa denna bruksanvisning.

Innan du använder apparaten ska du läsa dessa säkerhetsanvisningar. Förvara dem till hands för framtida bruk.

I dessa instruktioner och på själva apparaten ges viktiga säkerhetsvarningar som måste iakttas hela tiden. Tillverkaren fransäger sig allt ansvar för underlåtenhet att följa dessa säkerhetsinstruktioner, för olämplig användning av apparaten eller vid felaktig inställning av kontrollerna.

⚠ Mycket små barn (0-3 år) ska hållas på avstånd från apparaten. Små barn (3-8 år) ska hållas på avstånd från apparaten förutom om de hålls under ständig tillsyn. Barn från 8 års ålder och personer med nedsatt fysisk, sensorisk eller mental förmåga, eller bristande erfarenhet och kunskap får lov att använda produkten om de hålls under uppsikt eller om de har fått instruktioner om hur produkten ska användas på ett säkert sätt och förutsatt att de förstår vilka faror det innebär. Barn får inte leka med apparaten. Rengöring och användarunderhåll får inte utföras av barn utan tillsyn.

⚠ **VARNING:** Avbryt aldrig torktumlaren innan torkcykeln är klar förutom om du omgående tar ut tvätten från maskinen och sprider ut den så att värmen försvinner.

⚠ Plagg som har blivit nedsmutsade med till exempel matlagningssolja, aceton, alkohol, bensin, fotogen, fläckborttagningsmedel, terpentiner, vax och vaxborttagningsmedel ska tvättas i varmt vatten och en extra dos tvättmedel innan de stoppas in i torktumlaren. Föremål såsom skumgummi (latexskum), duschkäppar, vattentäta textilier, artiklar med gummibaksida och kläder eller kuddar med skumgummifyllning får inte torkas i torktumlaren. Ta bort eventuella föremål från fickorna, som t.ex. tändare och tändstickor. Använd inte torktumlaren om du har använt industriella kemikalier för rengöring.

⚠ Plagg med oljefläckar får inte torktumlas på grund av att de kan antändas.

⚠ Tvinga inte upp luckan och använd inte luckan att stå på.

## TILLÅTEN ANVÄNDNING

⚠ **FÖRSIKTIGHET:** Apparaten är inte avsedd att drivas med hjälp av extern omkopplingsanordning, såsom en timer, eller ett separat fjärrstyrt system.

⚠ Den här apparaten är avsedd för hushållsbruk och liknande typ av användning, som t.ex.: I personalrum i butiker, kontor och andra arbetsplatser. På lantgårdsboende. Av kunder på hotell, motell och andra inkvarteringsanläggningar.

⚠ Fyll inte maskinen med mer än den maxkapacitet (kg torra kläder) som anges i programtabellen.

⚠ Torka inte otvättade plagg i torktumlaren.

# VIKTIGT ATT LÄSA OCH OBSERVERA

⚠ Se till att ludd eller damm inte samlats runt torktumlaren.

⚠ Mjukmedel och liknande ska användas i enlighet med mjukmedelstillverkarens instruktioner.

⚠ Denna apparat är inte avsedd för professionellt bruk. Använd inte apparaten utomhus.

⚠ Torka inte tvätten mer än nödvändigt.

## INSTALLATION

⚠ För att flytta och installera apparaten krävs minst två personer - risk för personskada. Använd skyddshandskar för uppäckning och installation - risk för skärskada.

⚠ Installation, inklusive vattentillförsel (i förekommande fall), elektriska anslutningar och reparationer ska utföras av behörig tekniker. Reparera eller byt inte ut delar på produkten om detta inte direkt rekommenderas i bruksanvisningen. Håll barn på säkert avstånd från installationsplatsen. Packa upp produkten och kontrollera att den inte har skadats under transporten. Kontakta din återförsäljare eller närmaste kundservice om du upptäcker ett problem. Efter installationen ska förpackningsavfallet (delar i plast, polystyren o.s.v.) förvaras utom räckhåll för barn - risk för kvävning. Apparaten ska kopplas bort från strömförsörjningen innan någon installationsåtgärd utförs - risk för elchock. Under installation, se till att apparaten inte skadar nätkabeln - risk för brand eller elchock. Slå inte på apparaten förrän installationen har slutförts.

⚠ Installera torktumlaren i rum med lämplig luftcirkulation (öppen dörr, ventilationsgaller eller öppning större än 500 cm<sup>2</sup>) för att undvika returflöde av gaser in i rummet från anordningar som förbränner andra bränslen, inklusive öppna spisar. Om torktumlaren installeras under en toppskiva ska man placera ett ventilationsgaller (minst 45 cm x 8 cm) på baksidan av toppskivan som torktumlaren installeras under.

⚠ Om torktumlaren installeras nära en gas- eller kolspis ska man placera en värmeisolerande skiva (85 cm x 57 cm) mellan dem, vars sida som är vänd mot spisen ska vara täckt med aluminiumfolie.

⚠ Frånluft får inte släppas ut i en kanal som används för frånluft från apparater som bränner gas eller annat bränsle.

⚠ Apparaten får inte installeras bakom en låsbar dörr, en skjutdörr eller en dörr med hänglås på andra sidan som innebär att fullständig öppning av torktumlaren kan vara begränsad.

⚠ Apparaten ska placeras mot en vägg för att begränsa åtkomst till dess baksida.

⚠ Se till att inte använda en matta som täcker ventilationsöppningarna längst ned på torktumlaren.

⚠ Om du vill ställa torktumlaren ovanpå en tvättmaskin, kontakta först kundservice eller återförsäljaren för en komplett lista på lämpliga

modeller. Stapling tillåts bara om torktummlaren placeras ovanpå tvättmaskinen med hjälp av en lämplig staplingssats som kan köpas av vår kundservice eller din specialiserade återförsäljare. Instruktioner för korrekt montering medföljer staplingssatsen.

### ELEKTRISKA VARNINGAR

⚠ Det måste alltid kunna gå att koppla bort apparaten från elnätet, antingen genom att ta ut stickproppen från eluttaget, om åtkomligt, eller med hjälp av en flerpoleg strömbrytare som installeras före eluttaget i enlighet med kabeldragningsreglerna. Dessutom ska apparaten jordas i enlighet med nationella elstandarder.

⚠ Använd inte förlängningskablar, grenuttag eller adaptrar. När installationen är klar ska det inte gå att komma åt de elektriska komponenterna. Använd inte apparaten om du är våt eller barfota. Använd inte denna apparat om nätkabeln eller stickkontakten är skadad, om den inte fungerar som den ska eller om den har skadats eller fallit ned på golvet.

⚠ Om nätkabeln är skadad ska den bytas ut mot en likadan av tillverkaren, tillverkarens servicetekniker eller liknande kvalificerad tekniker för att undvika fara - risk för elchock.

### RENGÖRING OCH UNDERHÅLL

⚠ VARNING: Försäkra dig om att apparaten är avstängd och bortkopplad från strömförsörjningen innan någon form av underhållsåtgärd påbörjas. Använd aldrig ångtvätt - risk för elchock.

⚠ Se till att allt ludd tas bort innan ett torkprogram startas.

### BORTSKAFFANDE AV FÖRPACKNINGSMATERIAL

Förpackningsmaterialet kan återvinnas till 100%, vilket framgår av återvinningssymbolen .

Därför ska de olika delarna av förpackningen kasseras på ett ansvarsfullt sätt och i enlighet med gällande lokala bestämmelser för avfallshantering.

### KASSERING AV GAMLA HUSHÅLLSAPPARATER

Denna produkt är tillverkad av material som kan återanvändas eller återvinnas. Kassera den enligt lokala bestämmelser för avfallshantering. För mer information om hantering, återvinning och återanvändning av elektriska hushållsapparater, var god kontakta de lokala myndigheterna, ortens sophanteringstjänst eller butiken där apparaten inhandlades. Denna produkt är märkt i enlighet med direktivet 2012/19/EU om avfall som utgörs av eller innehåller elektrisk och elektronisk utrustning (WEEE). Genom att säkerställa att denna produkt bortskaffas på ett korrekt sätt hjälper du till att förhindra negativa konsekvenser på miljön och människors hälsa.

Symbolen  på produkten eller på den medföljande dokumentationen anger att den inte ska hanteras som hushållsavfall, utan ska lämnas in till en lämplig insamlingsplats för återvinning av elektrisk och elektronisk utrustning.

### Genom att göra detta kommer din maskinen att fungera PÅ BÄSTA SÄTT!

Kom ihåg att tömma vattenbehållaren efter varje användning (se figur 1 på sista sidan).

Kom ihåg att rengöra luckfiltret (se figur 2 på sista sidan) och bottenfiltret efter varje användning (se figur 3 på sista sidan) - **Vissa modeller är försedda med olika filter, så några av ritningarna kanske inte stämmer med filtret i din torktummlare. Alla filterdelar ska rengöras.**

# PRODUKTBESKRIVNING

## APPARAT

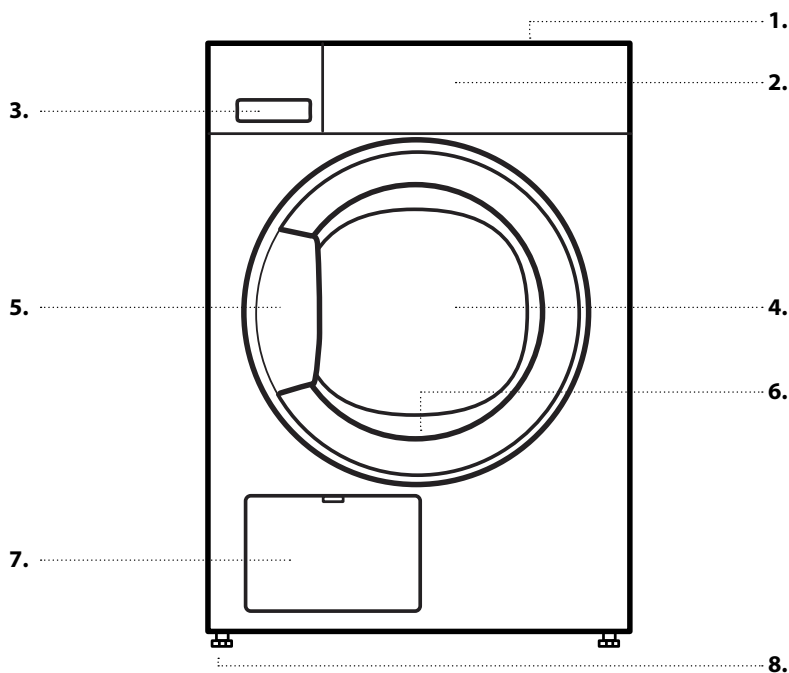

1. Toppskiva
2. Kontrollpanel
3. Vattentank
4. Lucka
5. Luckhandtag
6. Luckfilter (bakom luckan)
7. Kondensor (= bottenfilter, bakom listen)
8. Justerbara stödfötter (4)

## KONTROLLPANEL

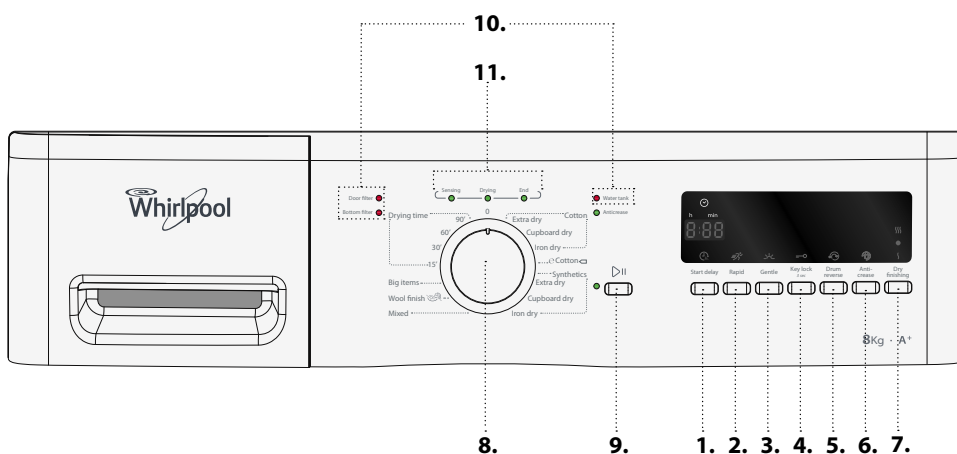

1. Start delay function / Fördröjd start
2. Rapid option / Snabbtvätt
3. Gentle option / Skonsam
4. Key lock / Knappspärr
5. Drum reverse option / Omvänd trumma
6. Anti-crease option / Strykfritt
7. Dry finishing option / Torknivå
8. Programväljare
9. Start/Paus-knapp
10. Felindikatorer
11. Indikator för programsekvens

# LUCKA

För att öppna luckan, dra i handtaget.

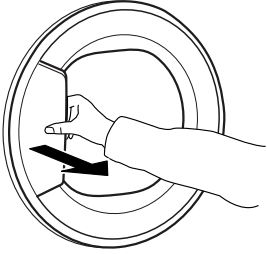

Stäng luckan genom att hålla handtaget nedtryckt och tryck tills du hör ett klickande stängningsljud.

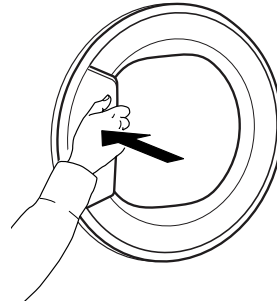

Om du avbryter ett pågående program genom att öppna luckan kommer programmet att återställas om torktumlarens lucka inte stängs inom en minut.

## TRUMBELYSNING (om tillgänglig)

- Under programvalet: Ljuset tänds för att lägga in tvätten
- Efter programstart: lampan tänds och släcks medan tvättmängden detekteras.
- Efter programslutet tänds ljuset en stund när du öppnar luckan så att du kan ta ut tvätten. Sen slocknar det för att spara energi. Vidrör en av knapparna för att tända ljuset igen.

## TILLGÄNGLIGA TILLBEHÖR

*Kontakta vår kundservice för att kontrollera om följande tillbehör finns tillgängliga för modellen på din torktumlare.*

### STAPLINGSSATS

Används för att placera din torktumlare ovanpå en tvättmaskin för att spara utrymme och göra det lättare att lägga in och ta ut tvätten från torktumblaren i det övre läget.

---

# HUR MAN ANVÄNDER APPARATEN

---

## FÖRSTA ANVÄNDNINGEN

---

### 1. KONTROLLERA VATTENTANKEN

Se till att vattentanken är korrekt insatt

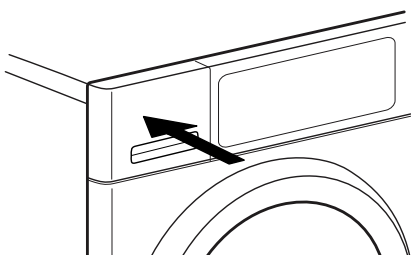

---

### 2. KONTROLLERA TÖMNINGSSLANGEN

Se till att tömningsslangen på baksidan av torktumlaren är korrekt fastsatt, antingen till torktumlarens vattentank eller till ditt avloppssystem hemma (se INSTALLATIONSANVISNINGAR).

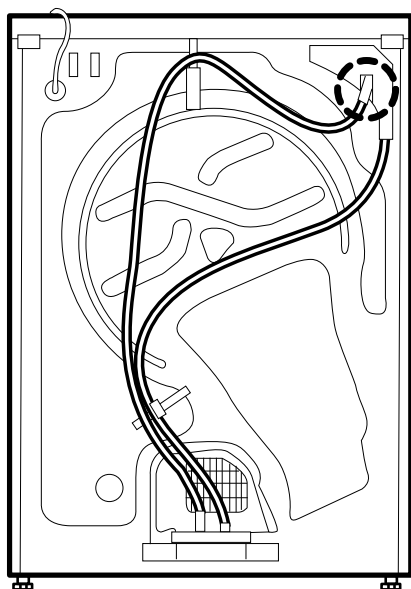



# DAGLIG ANVÄNDNING

## ⚠ VARNING

Se till att inga tändare eller tändstickor ligger kvar i tvätten.

Se till att tvätten inte är indränkt i brandfarliga vätskor.

### 1. LÄGG IN TVÄTTEN

Respektera tvättrådsetiketterna för din tvätt och försäkra dig om att de kan torkas i torktumlare.

#### Torkanvisningar

Prickarna anger temperaturen för att torktumla tvätten.

- Normal temperatur
- Låg temperatur
- Får inte torktumlas

Öppna luckan och lägg in tvätten. Observera de maximala tvättmängder som anges i avsnittet Program.



### 2. STÄNG LUCKAN

Se till att tvätten inte fastnar mellan glasluckan och luckans filter.

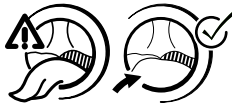

Stäng luckan tills ett klickande stängningsljud hörs.

### 3. STÄLL IN ÖNSKAT PROGRAM

Vrid ratten för att välja önskat program. Standardprogrammets varaktighet visas på displayen.

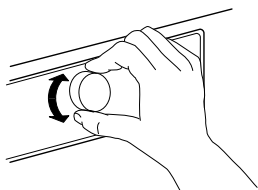

Du hittar mer information om programmen i avsnittet **PROGRAM**.

### Välj alternativ om nödvändigt

Om du vill välja extra alternativ, tryck på respektive knapp. Symbolen på displayen tänds.

Se avsnittet **TILLVAL, FUNKTIONER OCH INDIKATORER** för ytterligare information.

### 4. STARTA PROGRAMMET

Tryck på knappen *Start/Paus*. Indikatorn intill knappen tänds. Torkningsprocessen startar.

Återstående programtid visas på displayen. Den kan omberäknas och anpassas under programmets gång. Under tiden visas en animering på displayen.

### 5. ÄNDRA INSTÄLLNINGARNA I DET GÄLLANDE PROGRAMMET OM NÖDVÄNDIGT

För att ändra inställningarna i ett pågående eller startfördröjt program:

- Trycka på *Start/Paus* för att sätta det pågående programmet i pausläge
- Ändra dina inställningar
- Tryck återigen på *Start/Paus* för att låta programmet fortsätta.

### 6. NOLLSTÄLL ETT PÅGÅENDE PROGRAM OM NÖDVÄNDIGT

Vrid programväljaren till Av/O.

## ⚠ VARNING

Öppna luckan och ta genast ut tvätten så att eventuell värme i tvätten försvinner.

### 7. STÄNGA AV TORKTUMLAREN EFTER PROGRAMMETS SLUT

I slutet av programmet visas "End" på displayen. Vrid programväljaren till Av/O för att stänga av torktumlaren. Öppna luckan och ta ut tvätten.

End

Om du inte stänger av torktummlaren när programmet är färdigt kommer torktrumman att snurra då och då i 10 minuter efter programmets slut för att förebygga skrynklor. Torktummlaren stängs av automatiskt cirka en kvart efter programmets slut för att spara energi.

## 8. TÖMMA VATTENTANKEN / RENGÖRA LUCKFILTRET / RENGÖRA BOTTENFILTRET

Töm

- vattentanken efter varje program
  - luckfiltret efter varje program
- Rengör bottenfiltret efter fem cykler.

Se avsnittet **SKÖTSEL OCH UNDERHÅLL**







## PROGRAM















Prickarna anger temperaturen för att torktumla tvätten.

 Normal temperatur

 Låg temperatur

 Får inte torktumlas

PROGRAM	Typ av torkning och rekommendationer	Tvättrådsetiketter	Justeringar
<b>COTTON / BOMULL</b> 	För att torka bomullstvätt.  <i>Extra Dry / Extra torr</i> (maximal torrhetsnivå)		MAX. TVÄTTMÄNGD (KG): <b>max.</b> STANDARDPROGRAMTID (H): <b>2:10</b> VALBARA TILLVAL: <b>Snabb, Skonsam, Omvänd trumma, Strykfritt, Torknivå</b>
	 <i>Cupboard Dry / Skåptorrt</i> (tillräckligt torrt för att läggas in i garderoben efter torkcykeln)		MAX. TVÄTTMÄNGD (KG): <b>max.</b> STANDARDPROGRAMTID (H): <b>1:55</b> VALBARA TILLVAL: <b>Snabb, Skonsam, Omvänd trumma, Strykfritt, Torknivå</b>
	 <i>Iron Dry / Stryktorrt</i> (lämpligt att stryka efter torkcykeln och är därför lite fuktig)		MAX. TVÄTTMÄNGD (KG): <b>max.</b> STANDARDPROGRAMTID (H): <b>1:25</b> VALBARA TILLVAL: <b>Snabb, Skonsam, Omvänd trumma, Strykfritt, Torknivå</b>

PROGRAM	Typ av torkning och rekommendationer	Tvättrådsetiketter	Justeringar
<b>ECO COTTON / EKO BOMULL</b> 	Vanligt bomullsprogram. Programmet är lämpligt för att torka normalvåt bomullstvätt. Det är det mest energisnåla programmet för att torka bomullstvätt. Värdena i energitabellen baseras på detta program.		MAX. TVÄTTMÄNGD (KG): <b>max.</b> STANDARDPROGRAMTID (H): <b>1:40</b> VALBARA TILLVAL: <b>Snabb, Skonsam, Strykfritt, Torknivå</b>
<b>SYNTHETICS / SYNTETPLAGG</b> 	För att torka tvätt som består av syntetfibrer.  <i>Extra Dry / Extra torr</i> (maximal torrhetsnivå)		MAX. TVÄTTMÄNGD (KG): <b>3,5</b> STANDARDPROGRAMTID (H): <b>1:10</b> VALBARA TILLVAL: <b>Skonsam, Omvänd trumma, Strykfritt, Torknivå</b>
	 <i>Cupboard Dry / Skåptorrt</i> (tillräckligt torrt för att läggas in i garderoben efter torkcykeln)		MAX. TVÄTTMÄNGD (KG): <b>3,5</b> STANDARDPROGRAMTID (H): <b>1:00</b> VALBARA TILLVAL: <b>Skonsam, Omvänd trumma, Strykfritt, Torknivå</b>
	 <i>Iron Dry / Stryktorrt</i> (lämpligt att stryka efter torkcykeln och är därför lite fuktig)		MAX. TVÄTTMÄNGD (KG): <b>3,5</b> STANDARDPROGRAMTID (H): <b>0:50</b> VALBARA TILLVAL: <b>Skonsam, Omvänd trumma, Strykfritt, Torknivå</b>
<b>MIXED / BLANDAT</b> 	För att torka blandad tvätt av bomull, linne, konstfiber och blandningar av dessa material.		MAX. TVÄTTMÄNGD (KG): <b>3,0</b> STANDARDPROGRAMTID (H): <b>1:20</b> VALBARA TILLVAL: <b>Skonsam, Omvänd trumma, Strykfritt, Torknivå</b>
<b>WOOL FINISH</b> 	För att slutföra lufttorkningsprocessen av ylletextilier. Ylleplaggen blir fluffiga och mjuka.		MAX. TVÄTTMÄNGD (KG): <b>1,0</b> STANDARDPROGRAMTID (H): <b>0:06</b> VALBARA TILLVAL: ---
<b>BIG ITEMS / STORA ARTIKLAR</b> <b>XXL</b>	För att torka stora artiklar som badrumsmattor, filtar osv.		MAX. TVÄTTMÄNGD (KG): <b>3,0</b> STANDARDPROGRAMTID (H): <b>2:00</b> VALBARA TILLVAL: <b>Omvänd trumma, Strykfritt</b>

PROGRAM	Typ av torkning och rekommendationer	Tvättrådsetiketter	Justeringar
<b>DRYING TIME / TORKTID</b> 	<p>Tidsbegränsat torkprogram. Välj programmets tidslängd med tillvalet Torktid. Alla tyg som lämpar sig för torktumling. Lämpar sig för att lägga till en ytterligare kort torkfas efter programmets slut.</p>		<p>MAX. TVÄTTMÄNGD (KG): <b>max.</b>            STANDARDPROGRAMTID (H):  <b>0:15 to 1:30</b>            VALBARA TILLVAL:  <b>Strykfritt</b></p>

**max = torktumlarens maxkapacitet**

Programtiderna som anges i tabellen är standardvärden. Den egentliga programtiden beror huvudsakligen på hur fuktig tvätten är och på tvättmängden. Därför kan den effektiva programtiden avvika från angivna värden.

# TILLVAL

## TILLVAL SOM KAN VÄLJAS DIREKT GENOM ATT TRYCKA PÅ MOTSVARANDE KNAPP

Se Programöversikten för att kontrollera vilka tillval som är tillgängliga för det valda programmet.

### RAPID / SNABB



Tillåter snabbare torkning genom att förkorta programtiden.

### GENTLE / SKONSAM



Tillåter en mildare behandling av tvätten genom att använda en lägre torktemperatur.

### DRUM REVERSE / OMVÄND TRUMMA



Förebygger skrynklor genom att öka trummans vändningar under programmets gång.

### ANTI-CREASE / STRYKFRITT



Hjälper till att förebygga skrynklor om du inte kan ta ut tvätten direkt efter programmets slut. Torktumblaren börjar tumla tvätten regelbundet några minuter efter

programmets slut. Denna tumling varar i cirka 12 timmar efter programmets slut. Du kan stoppa den när som helst genom att stänga av torktumblaren med knappen *På/Av*.

### DRY FINISHING / TORKNIVÅ



Tillåter en lätt ändring av torknivån i slutet av programmet genom att förlänga eller förkorta programmets varaktighet.

}}} något torrare  
● standardtorrt  
{ något fuktigare

TILLVALEN SNABB OCH SKONSAM KAN INTE KOMBINERAS

# FUNKTIONER

## RATT

Används för att ställa in programmet: vrid tills indikatorn pekar mot det önskade programmet. **Läget 0 stänger av torktumlaren** och raderar ett pågående program.

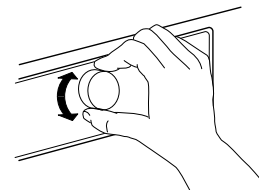

## ⚠ VARNING

Efter att ha avbrutit ett pågående program ska tvätten tas ut omgående

och spridas ut så att värmen försvinner.

## START/PAUSE / START/ PAUS



**För att starta** programmet efter att ha avslutat inställningarna

**För att pausa** ett pågående program

**För att fortsätta** ett pausat program

## KEY LOCK / KNAPPLÅS



För att låsa knapparna och ratten på manöverpanelen mot oönskad användning.

För att låsa knapparna och ratten:

- Ett program måste väljas.
- Tryck på knappen *Knapplås* och håll den nedtryckt tills nyckelsymbolen tänds på displayen. Ratten och knapparna är nu låsta.

När knapplåset är aktivt kan man inte göra något annat än att stänga

av torktumlaren genom att vrida programväljaren till läget Av/O. Om du slår på torktumlaren igen genom att välja ett program förblir knapplåset aktivt tills du avaktiverar det.

För att låsa upp knapparna och ratten:

- Tryck på knappen *Knapplås* och håll den nedtryckt tills nyckelsymbolen släcks på displayen.

## START DELAY / FÖRDRÖJD START



Flyttar programstart till ett senare tillfälle.

Välj en fördröjning på upp till 12 timmar.

- Välj program och tillval.
- Tryck upprepande på knappen *Fördröjd start* tills önskad fördröjningstid visas på displayen.
- Tryck på *Start / Paus* - displayen visar nedräkningen av fördröjningen tills programmet startar. Symbolen för fördröjd start blinkar på displayen och

knappen *Start / Paus* tänds. Ett ljud kan höras när pumpen aktiveras.

- När fördröjningstiden har gått startar torktumlaren automatiskt. När programmet startar visar displayen den återstående programtiden.

För att avbryta *Start delay / Fördröjd start*

- Vrid programväljaren till Av/O eller till ett annat program.

# INDIKATORER

## FELINDIKATORER



**Water tank / Vattentank**  
(=> töm vattentanken)



**Bottom filter / Bottenfilter**  
(=> rengör bottenfiltret).



**Door filter / Luckfilter**  
(=> rengör luckfiltret)

Vid fel, se avsnittet **FELSÖKNING**

## INDIKATOR FÖR PROGRAMSEKVENSS



Visar den nuvarande programfasen  
(avkänning / torkprocess /  
programslut).

## ANTI-CREASE / STRYKFRIIT

Anger att torktumblaren är i  
tumlingsfasen efter programmets slut  
för att förebygga skrynklor (se DAGLIG

ANVÄNDNING / 7, och TILLVAL,  
FUNKTIONER OCH INDIKATORER /  
Strykfritt).

---

# ENERGIBESPARING

---

## AUTOMATISK AVSTÄNGNINGSFUNKTION

Torktummlaren har utarbetats för att spara energi. Efter att programmet är slut stängs den automatiskt av efter ungefär en kvart.

---

## TIPS FÖR ATT SPARA ENERGI

- För att minska torktiden, se till att tvätten centrifugeras med tvättprogrammets maximala centrifughastighet. Det minskar fuktinnehållet i tvätten.

- Torka helst en full tvättmängd, enligt anvisningarna i programtabellen. Detta för att optimera energiförbrukningen.

- Torka inte tvätten mer än nödvändigt.

- Rengör luckfiltret efter varje torkning.

- Rengör bottenfiltret efter fem cykler.

- Optimal rumstemperatur för torktummlaren är mellan 15 och 20 °C. Vid högre temperaturer ska rummet luftas.

- Tillvalet *Skonsam* ska bara användas vid små tvättmängder.

- När tvätt av bomull eller syntet torkas kan tvätt som ska vara *Stryktorrt* och *Skåptorrt* köras tillsammans. Starta programmet med torrhetsnivå *Stryktorrt*. När programmet är klart, ta ut tvätten som ska strykas. Fortsätt torkningen av återstående tvätt med torrhetsnivå *Skåptorrt*.



# RENGÖRING OCH UNDERHÅLL

## ⚠ VARNING

Använd inte brandfarliga vätskor för att rengöra torktumlaren.

Stäng av torktumlaren innan någon form av rengöring och underhåll görs.

## TÖMMA VATTENTANKEN

Töm vattentanken efter varje program, förutsatt att tömningsslangen inte är ansluten till ditt avloppssystem (se INSTALLATIONSANVISNINGAR).

**1.** Håll i handtaget och dra försiktigt ut vattentanken. Håll i vattentanken med båda händerna.

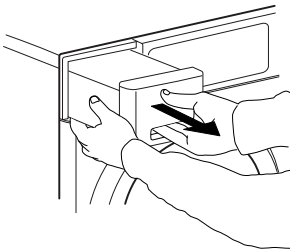

**2.** Töm ut vattnet.

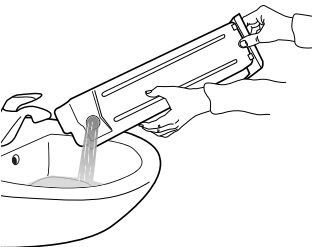

**3.** Sätt in vattentanken genom att trycka in den på plats. Försäkra dig om att den är helt insatt i facket.

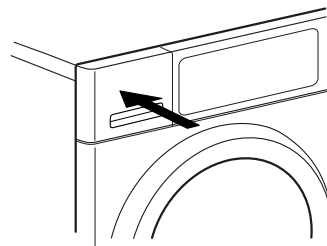

# RENGÖRING AV LUCKFILTRET

Rengör luckfiltret efter varje program.  
Kontrollera att tvätten tagits ut. Öppna luckan.

- 1.** Ta bort luckfiltret genom att dra det uppåt.

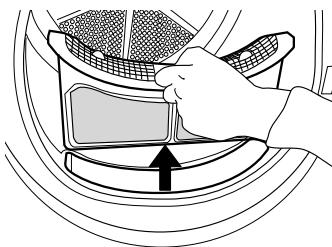

- 2.** Tryck på knappen för att öppna luckfiltret.

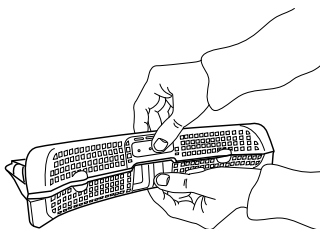

- 3.** Avlägsna noga allt ludd från nätet med händerna.  
Om nödvändigt kan nätet rengöras under rinnande vatten med hjälp av en mjuk borste.

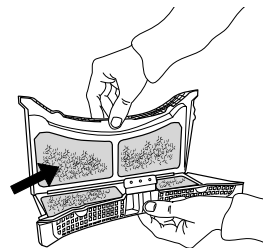

- 4.** Rengör filterhuset med en mjuk trasa eller dammsug det försiktigt med en dammsugare.

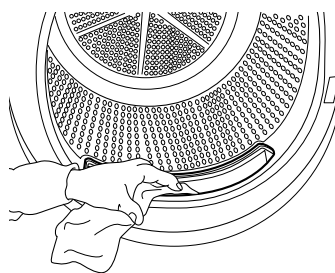

- 5.** Stäng filtret och sätt tillbaka det åt rätt håll så att det är helt insatt i filterhuset.

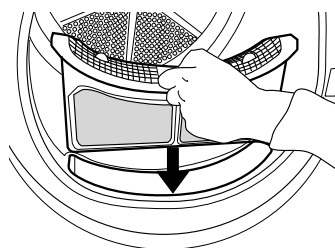

# RENGÖRING AV BOTTENFILTRET

Rengör bottenfiltret efter varje fem program.

**1.** Öppna det undre locket.

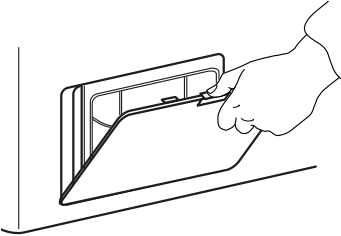

**2.** Håll i handtaget och dra försiktigt ut bottenfiltret.

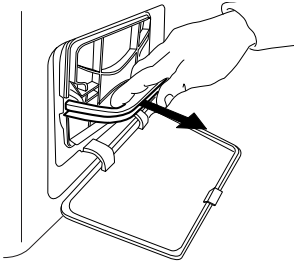

**3.** Ta bort skumgummit från bottenfiltret för att rengöra det.

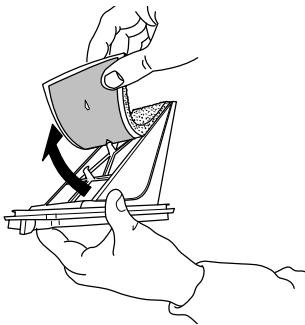

**4.** Rengör skumgummifiltret och filtret för hand eller under rinnande vatten. Tvätta inte skumgummifiltret i tvättmaskin.

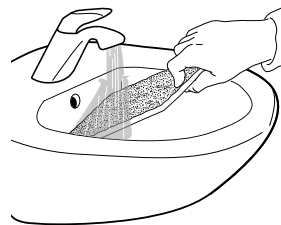

**5.** Vrid försiktigt ur skumgummifiltret. Sätt inte in det i bottenfiltret om det är genomvått.



**6.** Fäst skumgummifiltret på bottenfiltret.

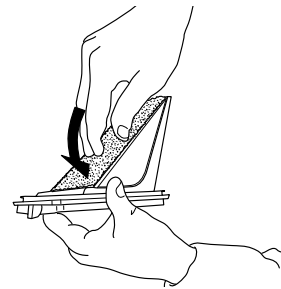

**7.** Rengör filterhuset på torktumblaren med en fuktig trasa eller dammsug det försiktigt med en dammsugare.

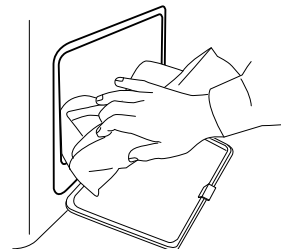

**8.** Sätt in bottenfiltret igen. Försäkra dig om att det är helt insatt i filterhuset.

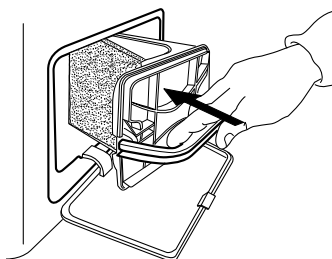

**9.** Flytta filterhandtaget nedåt.

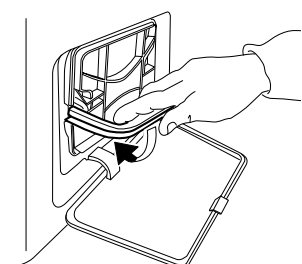

**10.** Stäng det undre locket.

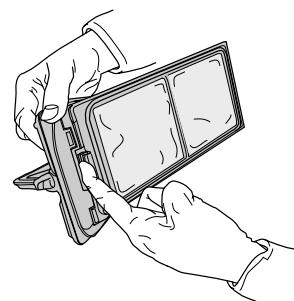
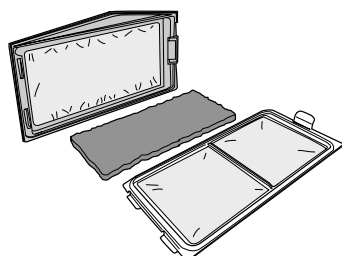
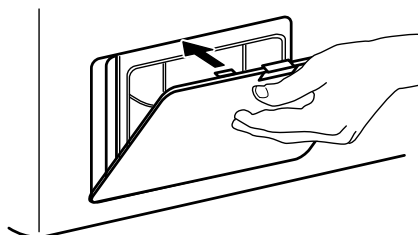

**Genom att göra detta kommer din maskinen att fungera PÅ BÄSTA SÄTT!**

Kom ihåg att tömma vattenbehållaren efter varje användning (se figur 1 på sista sidan).  
Kom ihåg att rengöra luckfiltret (se figur 2 på sista sidan) och bottenfiltret efter varje användning (se figur 3 på sista sidan) - **Vissa modeller är försedda med olika filter, så några av ritningarna kanske inte stämmer med filtret i din torktumlare. Alla filterdelar ska rengöras.**

---

# RENGÖRING AV TORKTUMLARENS UTSIDA

---

Använd en mjuk och fuktig trasa för att rengöra torktumlarens utsida.

Använd inte glasrengöringsmedel, allmänna rengöringsmedel, slippulver eller liknande produkter för att rengöra kontrollpanelen - dessa ämnen kan skada ytorna.



# ÄNDRA LUCKSLAGNINGENS SIDA

Om nödvändigt kan man ändra sida för torktumlarens luckslagning. För att göra detta behövs en tång och en stjärnskruvmejsel.

Vi rekommenderar att två personer hjälps åt för att ta bort och fästa luckan. Kontrollera att torktumlarens stickkontakt har kopplats bort. Öppna torktumlarens lucka.

**1.** Använd en tång för att vrida kontaktstiftet på insidan av luckan åt höger 90° och dra ut det.

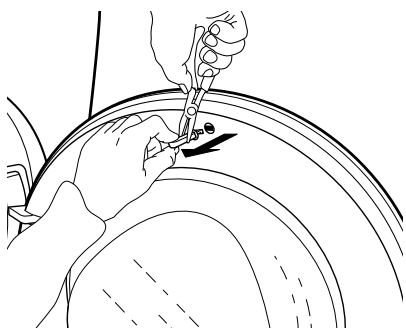
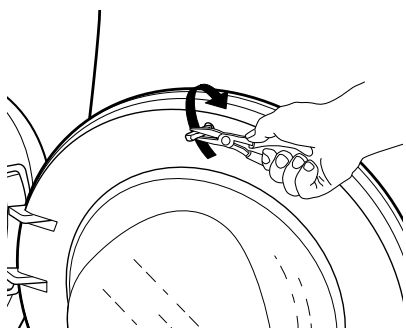

**2.** Skruva loss de 2 skruvarna över och under lucklåset.

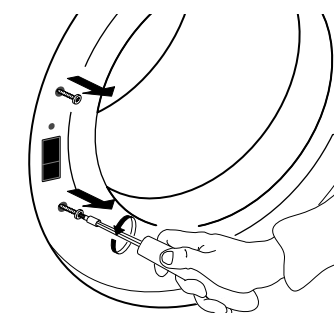

**3.** Tryck på den lilla haken över lucklåset med en liten skruvmejsel. Flytta samtidigt lucklåset uppåt och dra det mot dig med fingret.

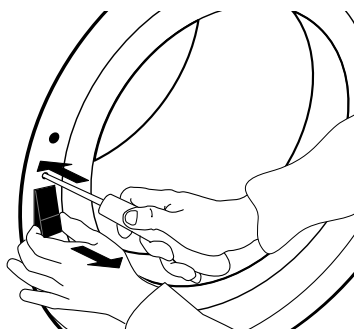

**4.** Ta bort de 2 skruvarna på luckans gångjärn och ta av luckan.

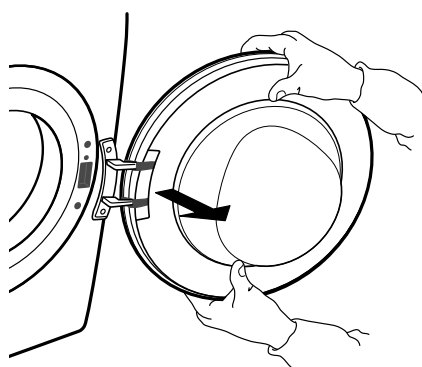
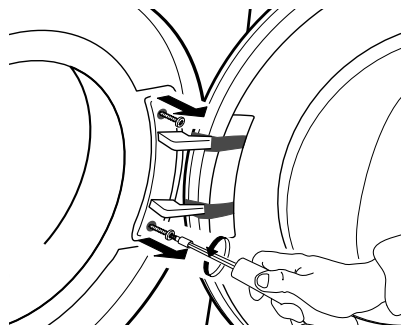

**5.** Fäst luckan på vänster sida genom att skruva i de 2 skruvarna. Se till att skruva i dem vertikalt för att undvika att skada lucktätningen.

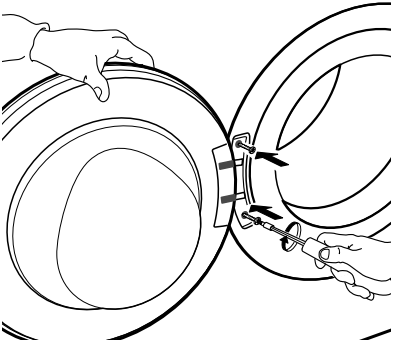

**6.** Sätt in lucklåset på höger sida om lucköppningen. Tryck in det helt i hålet och flytta ned det en liten bit tills den lilla haken på lucklåset hakas fast.

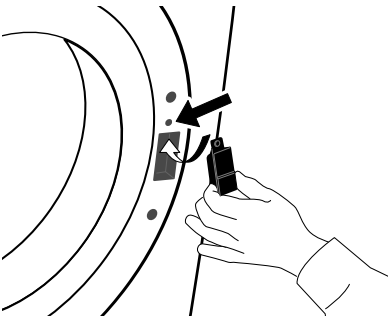

**7.** Fäst de 2 skruvarna över och under lucklåset.

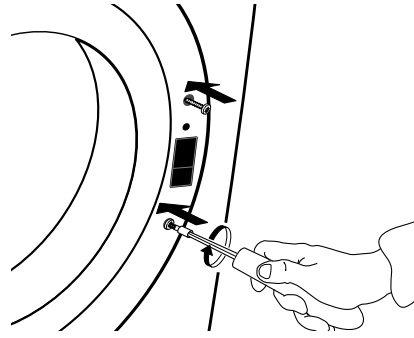

**8.** Sätt in kontaktstiftet längst upp inuti luckan. Vrid kontaktstiftet med en tång 90° åt höger för att låsa den.

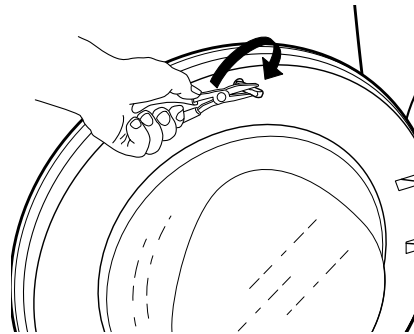
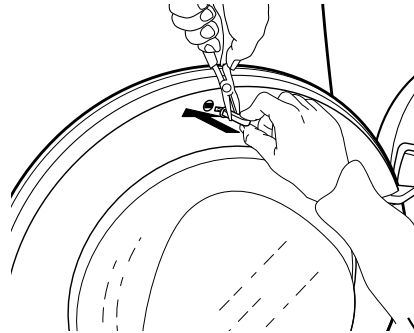

# FELSÖKNING OCH KUNDSERVICE

Din torktumlare är utrustad med flera automatiska säkerhetsfunktioner. Därigenom kan fel upptäckas i ett tidigt skede och säkerhetssystemet reagerar då på lämpligt sätt. Dessa fel är normalt inte värre än att de kan avhjälpas på några få minuter.

<i>Problem</i>	<i>Möjlig orsak</i>	<i>Åtgärd</i>
<b>TORKNING TAR FÖR LÅNG TID TVÄTTEN ÄR INTE TILLRÄCKLIGT TORR</b>	<p>Det valda programmet är inte optimalt för typen av tvätt</p> <p>Luckfiltret eller bottenfiltret är igensatt</p> <p>Tvätten är för våt</p> <p>Rumstemperaturen är för hög</p> <p>Tillvalet "Skonsam" har valts</p>	<ul style="list-style-type: none"><li>• Välj ett program som passar till typen av tvätt. Se avsnittet PROGRAM</li><li>• Rengör filtren enligt instruktionerna i avsnittet SKÖTSEL OCH UNDERHÅLL</li><li>• Försäkra dig om att tvätten centrifugeras med maximal centrifughastighet före torkning. Om tvätten centrifugerades med en centrifughastighet under 800 rpm kan det hända att vattentanken blir full under torkprogrammet.</li><li>• Rumstemperaturen ska helst vara mellan 15 och 20°C. Om rumstemperaturen är högre ska rummet luftas.</li><li>• Tillvalet "Skonsam" får bara väljas med liten tvättmängd</li></ul>



**TORKTUMLAREN STARTAR  
INTE TROTS ATT START/PAUS  
HAR TRYCKTS IN**

Luckan är inte ordentligt stängd

- Tryck på luckan för att stänga den tills du hör ett klickande ljud

Knapplåset är aktiverat

- Tryck på knappen med en nyckelsymbol och håll den intryckt tills displayen anger att knapparna är upplåsta.

Stickkontakten, strömavbrott,  
säkringen

- Stickkontakten sitter inte i eluttaget eller får inte kontakt.
- Det är strömavbrott.
- Säkringen har gått. Försök att ansluta en annan apparat till eluttaget.

**VATTENDROPPAR FINNS  
UNDER TORKTUMLAREN**

Bottenfiltret är inte ordentligt  
insatt

- Kontrollera bottenfiltret och försäkra dig om att det är helt insatt i filterhuset.

Ludd finns kvar på bottenfiltret  
eller på lucktätningen

- Ta bort rester av ludd från bottenfiltrets gummitätningar och från lucktätningen.

Vattentanken är inte korrekt  
insatt

- Tryck in vattentanken och försäkra dig om att den är helt insatt i facket.

Direkttömningen fungerar inte  
som den ska

- Kontrollera tömningens anslutning och försäkra dig om att vattnet töms ut.



Torktummlaren står inte plant

- Kontrollera torktummlarens planhet med ett vattenpass på toppskivan. Justera torktummlarens fötter om nödvändigt.  
(se INSTALLATIONSANVISNINGAR).

# FELINDIKATOR OCH MEDDELANDE

Säkerställ att

- Vattentanken töms efter varje program
- Luckfiltret rengörs efter varje program
- Rengör bottenfiltret efter fem cykler

<i>Felindikator</i>	<i>Möjlig orsak</i>	<i>Åtgärd</i>
Lampan "Water Tank / Töm vattentank" tänds 	Vattentanken kan vara <ul style="list-style-type: none"><li>• full med vatten</li><li>• felaktigt insatt</li></ul>	<ul style="list-style-type: none"><li>• Töm vattentanken och försäkra dig om att den sätts in ordentligt efteråt.</li><li>• Tryck in vattentanken och försäkra dig om att den är korrekt insatt i facket.</li></ul>
Lampan "Bottom Filter / Bottenfilter" tänds 	Bottenfiltret kan vara <ul style="list-style-type: none"><li>• igensatt av ludd</li><li>• felaktigt insatt</li></ul>	<ul style="list-style-type: none"><li>• Rengör bottenfiltret och försäkra dig om att det sätts in ordentligt efteråt</li><li>• Tryck på bottenfiltret och flytta frigöringsspakarna till vertikalt läge för att säkerställa att filtret är korrekt insatt i filterhuset. Stäng listen.</li></ul>
Lampan "Door Filter / Luckfilter" tänds 	Luckfiltret kan vara <ul style="list-style-type: none"><li>• igensatt av ludd</li><li>• felaktigt insatt</li></ul>	<ul style="list-style-type: none"><li>• Ta bort och rengör luckfiltret. Försäkra dig om att det sätts in ordentligt efteråt och sitter helt inuti filterhuset.</li><li>• Kontrollera luckfiltrets placering och försäkra dig om att det är helt insatt i filterhuset.</li></ul>

Se avsnittet SKÖTSEL OCH UNDERHÅLL för tömning av vattentanken eller rengöring av filtren.

Nedan följer en sammanfattning av tänkbara felorsaker och lösningar.  
Försök att lösa problemet genom att följa instruktionerna nedan. Om felindikationen sedan fortfarande visas, stäng av torktumlaren, ta ut stickkontakten och kontakta vår kundservice.

<i>Displaymeddelande</i>	<i>Möjlig orsak</i>	<i>Åtgärd</i>
<b>F01 till F04</b>	Fel på en komponent	Vrid programväljaren till 0/AV och vänta sedan i minst 3 sekunder.
<b>F05 till F09</b>	Fel på en komponent	Stäng av torktumlaren och ta ut stickkontakten. <b>Öppna luckan och ta genast ut tvätten så att värmen försvinner.</b> Kontrollera att rumstemperaturen är mellan 5 och 35 °C. Vänta ungefär en timme. Sätt in torktumlarens stickkontakt, lägg in tvätten och starta programmet igen. Om problemet kvarstår, kontakta kundservice.
<b>F10 till F24</b>	Fel på en komponent	Stäng av torktumlaren och ta ut stickkontakten. Vänta ungefär en halvtimme. Sätt in torktumlarens stickkontakt och starta programmet igen. Om problemet kvarstår, kontakta kundservice.

---

# TRANSPORT OCH HANTERING

---

## **⚠ VARNING**

**Lyft aldrig torktummlaren genom att greppa tag i toppskivan.**

**1.** Ta ut stickkontakten.  
.....

**2.** Kontrollera att luckan och vattentanken är ordentligt stängda.

**3.** Om tömningsslangen är ansluten till ditt avloppssystem, fäst tömningsslangen på torktummlarens baksida igen (se Installationsanvisningar).

---

# KUNDSERVICE

---

## INNAN DU KONTAKTAR KUNDSERVICE

**1.** Försök att lösa problemet på egen hand med hjälp av råden i **FELSÖKNING**.

.....

**2.** Stäng av apparaten och slå på den igen för att se om felet kvarstår.

---

## OM PROBLEMET KVARSTÅR EFTER DESSA KONTROLLER BÖR DU KONTAKTA NÄRMASTE KUNDTJÄNST

För service, ring numret som står i garantihäftet eller följ anvisningarna på webbplatsen **[www.whirlpool.eu](http://www.whirlpool.eu)**

Lämna alltid följande uppgifter:

- en kort beskrivning av felet
- typ av apparat och exakt modell
- servicenumret (denna kod finns efter ordet SERVICE på typskylten på torktumlarens baksida). Servicenumret finns även i garantihäftet;
- din fullständiga adress
- ditt telefonnummer.

**SERVICE** 0000 000 00000



För eventuella reparationer, använd vår auktoriserade kundservice för att garantera korrekt reparation och användning av originalreservdelar.

1

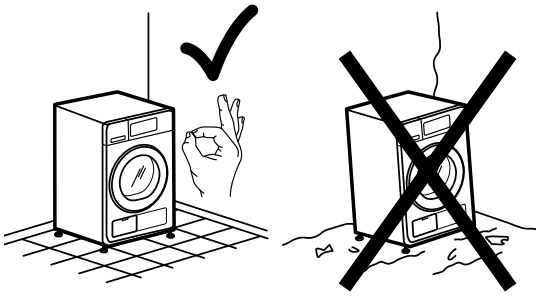

2a

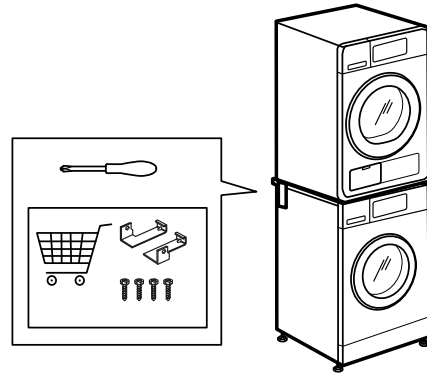

3

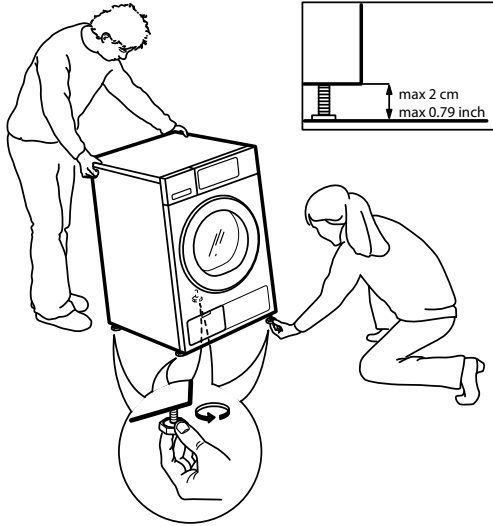

2b

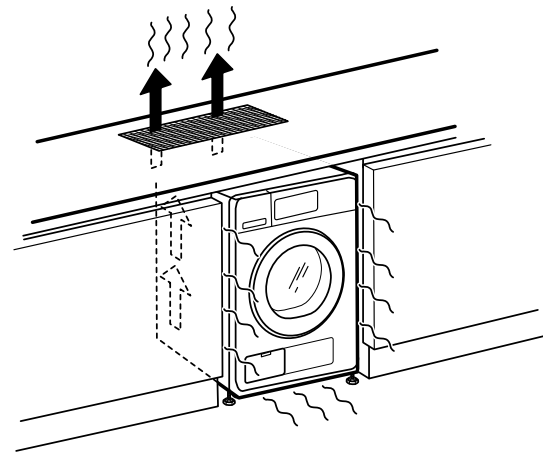

4

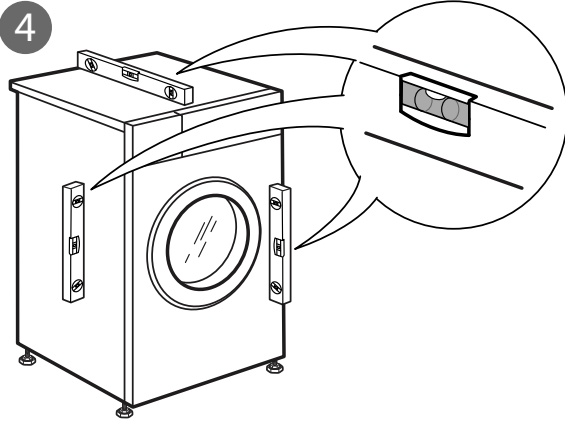

5a

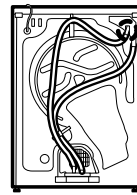

5b

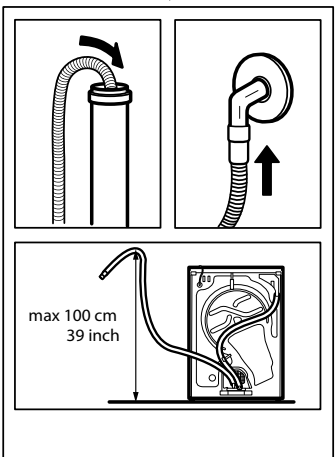
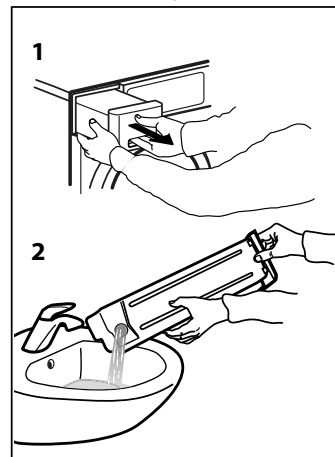
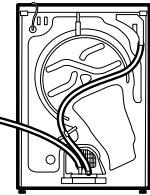

6

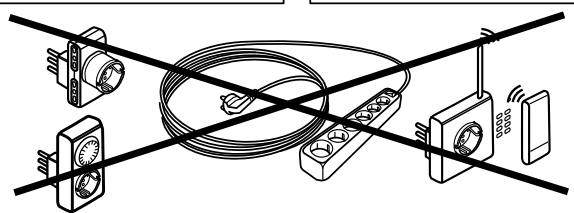
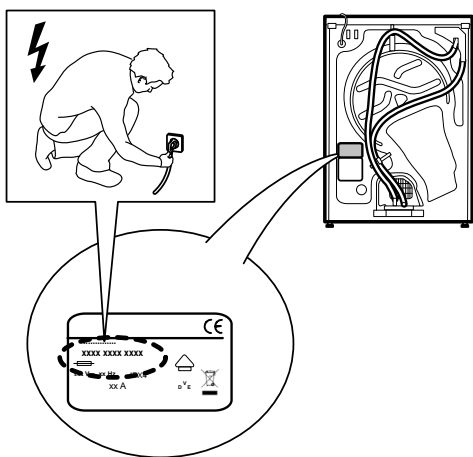

1

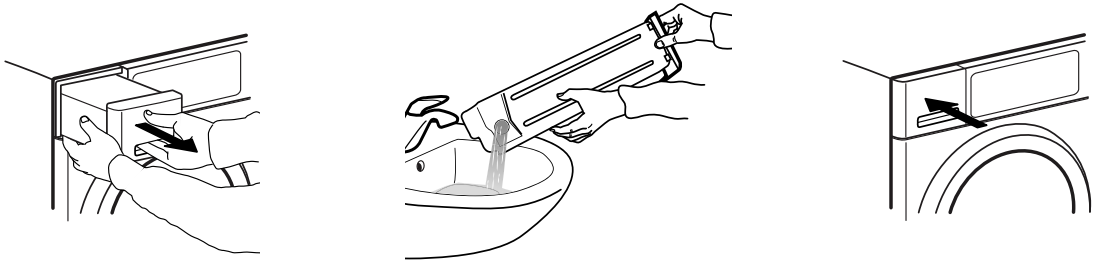

2

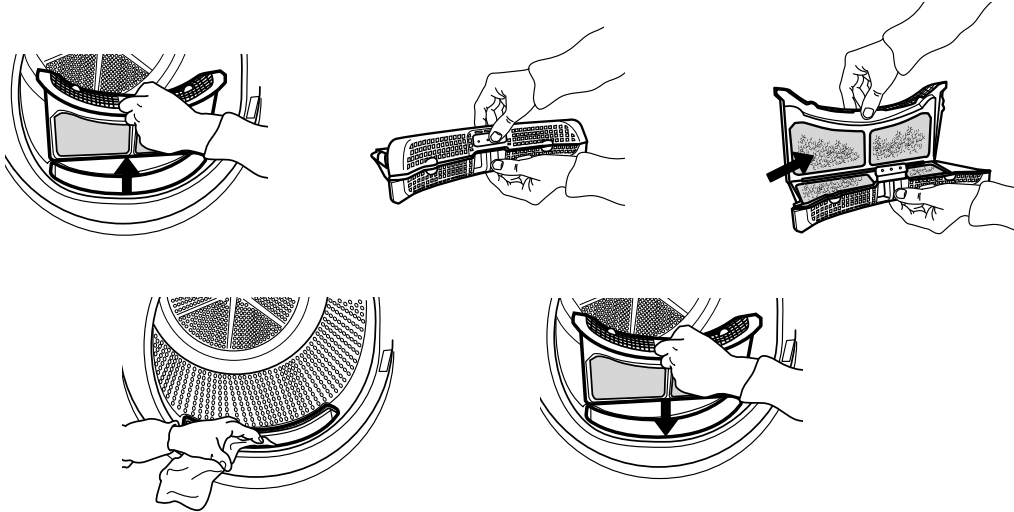

3a

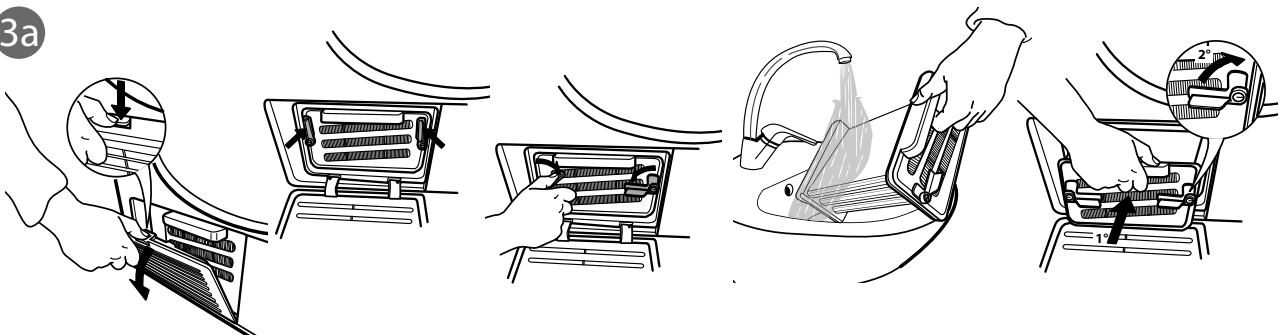

3b

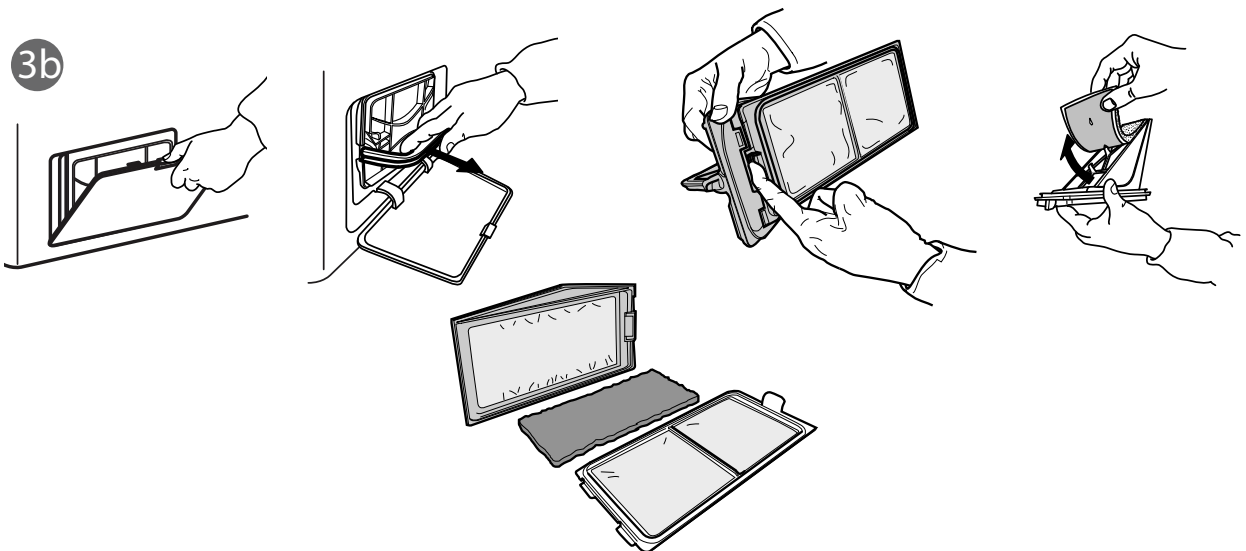

40001116119