

Whirlpool



Podręcznik użytkownika



www.whirlpool.eu/register



PODRĘCZNIK UŻYTKOWNIKA



DZIĘKUJEMY ZA ZAKUP PRODUKTU WHIRLPOOL.

Aby uzyskać kompleksową pomoc,
prosimy zarejestrować urządzenie na stronie www.whirlpool.eu/register

INDEKS

INSTRUKCJA BEZPIECZEŃSTWA I OCHRONY ZDROWIA	3
Wskazówki dotyczące bezpieczeństwa	3
PODRĘCZNIK UŻYTKOWNIKA.....	5
Opis produktu	5
Dozownik detergentu.....	5
Parametry techniczne przyłącza wody	5
Panel sterowania.....	6
Programy.....	6
Funkcje specjalne.....	7
Funkcje.....	7
Tabela programów.....	8
Drzwiczki.....	8
Akcesoria.....	8
Obsługa urządzenia	9
Pierwsze użycie	9
CODZIENNA EKSPLOATACJA.....	9
Wskaźniki.....	11
Porady i wskazówki	11
Czyszczenie i konserwacja.....	12
Czyszczenie zewnętrznych powierzchni pralki	12
Sprawdzanie węża doprowadzającego wodę	12
Czyszczenie filtra siatkowego w wężu doprowadzania wody.....	13
Czyszczenie dozownika detergentu.....	13
Czyszczenie filtra wody / odprowadzanie pozostałej wody	14
Rozwiązywanie problemów	15
Drzwiczki – jak otworzyć w przypadku usterki, aby wyjąć pranie.....	16
Transport i przenoszenie urządzenia.....	16
serwis techniczny.....	17
INSTRUKCJE INSTALACJI URZĄDZENIA	18

WSKAZÓWKI DOTYCZĄCE BEZPIECZEŃSTWA

WAŻNE INFORMACJE, Z KTÓRYMI NALEŻY SIĘ ZAPOZNAĆ I KTÓRYCH NALEŻY PRZESTRZEGAĆ

Przed rozpoczęciem eksploatacji tego urządzenia należy uważnie przeczytać poniższe instrukcje bezpieczeństwa. Przechowywać w podręcznym miejscu w celu korzystania w przyszłości.

Te instrukcje oraz samo urządzenie zawierają ważne informacje dotyczące bezpieczeństwa, których należy zawsze przestrzegać. Producent nie ponosi żadnej odpowiedzialności w przypadku nieprzebrzegania instrukcji bezpieczeństwa, niewłaściwego użytkowania urządzenia lub nieprawidłowych ustawień elementów sterowania.

⚠ Małe dzieci (0-3 lat) nie powinny przebywać w pobliżu urządzenia. Małe dzieci (3-8 lat) nie powinny przebywać w pobliżu urządzenia bez stałego nadzoru. Dzieci w wieku 8 lat i starsze, osoby o ograniczonej sprawności fizycznej, sensorycznej lub umysłowej oraz osoby bez odpowiedniego doświadczenia i wiedzy mogą korzystać z urządzenia wyłącznie pod nadzorem lub przy odpowiednich instrukcjach dotyczących bezpiecznego użytkowania urządzenia i pod warunkiem, że rozumieją zagrożenia związane z obsługą urządzenia. Dzieci nie mogą bawić się urządzeniem. Dzieci nie mogą bez nadzoru czyścić ani konserwować urządzenia.

Nigdy nie otwierać drzwi urządzenia na siłę ani nie stawać na nich.

DOZWOLONE UŻYTKOWANIE

⚠ **OSTRZEŻENIE:** To urządzenie nie jest przeznaczone do użytkowania z wykorzystaniem zewnętrznego programatora czasowego, takiego jak minutnik, lub odrębnego systemu zdalnego sterowania.

⚠ To urządzenie jest przeznaczone do użytku w gospodarstwach domowych oraz do podobnych zastosowań, takich jak: kuchnie dla pracowników w sklepach, biurach i innych środowiskach roboczych; gospodarstwa rolne; wykorzystanie przez klientów w hotelach, motelach oraz innych obiektach mieszkalnych.

⚠ Nie przekraczać pojemności ładowania pralki (kg suchej tkaniny) wskazanych w tabeli programów.

⚠ Urządzenie nie jest przeznaczone do zastosowań przemysłowych. Nie należy korzystać z urządzenia na zewnątrz budynku.

⚠ Nie należy używać żadnych rozpuszczalników (np. terpentyny, benzyny), detergentów zawierających rozpuszczalniki, proszków do szorowania, środków do mycia szkła lub środków do czyszczenia ogólnego zastosowania, ani płynów

łatwopalnych; nie prac tkanin, które zostały poddane działaniu rozpuszczalników i płynów łatwopalnych.

INSTALACJA URZĄDZENIA

⚠ Urządzenie musi być przytrzymywane oraz montowane przez co najmniej dwie osoby – ryzyko obrażeń. Przy rozpakowywaniu i instalacji należy używać rękawic ochronnych – ryzyko skażenia.

Jeśli na pralce ma być postawiona suszarka, należy skontaktować się z naszym serwisem technicznym lub z wykwalifikowanym sprzedawcą by sprawdzić, czy jest to możliwe. Na pralce można zamontować suszarkę tylko pod warunkiem zastosowania odpowiedniego zestawu montażowego, do nabycia w naszym serwisie technicznym lub specjalistycznym punkcie sprzedaży.

⚠ Przesunąć urządzenie, nie podnosząc go za wierzch lub za górną pokrywę.

⚠ Instalacja, podłączenia do źródła wody (jeśli są) i zasilania oraz wszelkie naprawy muszą być wykonywane przez wykwalifikowanego technika. Nie należy samodzielnie naprawiać ani wymieniać żadnej części urządzenia, jeśli nie jest to wyraźnie dozwolone w instrukcji obsługi. Nie należy pozwalać dzieciom zbliżać się do miejsca instalacji. Po rozpakowaniu urządzenia należy upewnić się, że nie uległo ono uszkodzeniu podczas transportu. W razie problemów należy skontaktować się z najbliższym serwisem technicznym. Po wykonaniu instalacji należy przechowywać odpady z opakowania (plastik, elementy styropianowe, itd.) poza zasięgiem dzieci – ryzyko uduszenia. Przed przystąpieniem do jakichkolwiek czynności montażowych urządzenie należy odłączyć od zasilania elektrycznego – ryzyko porażenia prądem. Podczas instalacji upewnić się, czy urządzenie nie spowoduje uszkodzenie przewodu zasilającego – ryzyko porażenia. Urządzenie można włączyć dopiero po zakończeniu instalacji.

⚠ Nie instalować urządzenia w miejscu, w którym mogłoby być poddane działaniu ekstremalnych warunków, np.: w pomieszczeniu z niewystarczającą wentylacją, o temperaturze poniżej 5°C lub powyżej 35°C.

⚠ Podczas instalacji upewnić się, czy urządzenie stoi stabilnie na podłodze, na wszystkich czterech nóżkach i sprawdzić za pomocą poziomnicy, czy jest dokładnie wypoziomowane.

⚠ Jeśli urządzenie jest instalowane na drewnianej lub „pływającej” podłodze (niektóre typy parkietów lub paneli laminowanych), przymocować kawałek

sklejki o wymiarach 60 x 60 x 3 cm (co najmniej) do podłogi i na nim umieścić urządzenie.

⚠ Podłączyć wąż dopływowy (węże dopływowe) do doprowadzenia wody zgodnie z lokalnymi przepisami.

⚠ Tylko dla modeli napełnianych zimną wodą: nie przyłączać do doprowadzenia ciepłej wody.

⚠ W przypadku modeli napełnianych ciepłą wodą: temperatura ciepłej wody na wlocie do urządzenia nie może przekraczać 60°C.

⚠ Pralka jest wyposażona w śruby blokujące, które zapobiegają ewentualnemu uszkodzeniu jej wnętrza w czasie transportu. Przed rozpoczęciem użytkowania pralki należy usunąć śruby blokujące. Po ich wyjęciu należy zaślepić otwory 4 dołączonymi w komplecie plastikowymi zaślepkami.

⚠ Po zakończeniu instalacji urządzenia, przed jego włączeniem należy odczekać kilka godzin, aby mogło się ono dostosować do warunków panujących w pomieszczeniu.

⚠ Należy dopilnować, aby otwory wentylacyjne w podstawie pralki (zależnie od modelu pralki) nie były zasłonięte przez wykładzinę lub inne materiały.

⚠ W celu doprowadzenia wody do urządzenia, należy używać tylko nowych węży. Nie należy używać starych węży.

⚠ Ciśnienie wody dopływowej musi wynosić od 01 do -1 MPa.

ZASADY BEZPIECZNEGO PODŁĄCZENIA ELEKTRYCZNEGO

⚠ Musi istnieć możliwość odłączenia urządzenia od źródła zasilania poprzez wyjęcie wtyczki (jeśli wtyczka jest dostępna) lub za pomocą dostępnego przełącznika wielobiegowego, zainstalowanego w przewodzie do gniazda zasilania zgodnie z obowiązującymi normami krajowymi; urządzenie musi także posiadać uziemienie zgodnie z obowiązującymi normami krajowymi.

⚠ Nie stosować przedłużaczy, rozdzielaczy ani adapterów. Po zakończeniu instalacji użytkownik nie powinien mieć dostępu do elektrycznych części urządzenia. Nie korzystać z urządzenia, będąc mokrym lub na boso. Nie uruchamiać urządzenia, jeżeli kabel zasilający lub wtyczka są uszkodzone, nie działa ono prawidłowo lub zostało uszkodzone bądź upuszczone.

⚠ Jeśli przewód zasilający jest uszkodzony, jego wymianę na identyczny należy ze względów bezpieczeństwa zlecić przedstawicielowi producenta, serwisowi technicznemu lub innej wykwalifikowanej osobie w celu uniknięcia potencjalnego ryzyka – ryzyko porażenia prądem.

CZYSZCZENIE I KONSERWACJA

⚠ OSTRZEŻENIE: Sprawdzić, czy urządzenie zostało wyłączone i odłączone od źródła zasilania przed przystąpieniem do czynności konserwacyjnych; Nigdy nie należy stosować urządzeń czyszczących parą – ryzyko porażenia prądem.

UTYLIZACJA OPAKOWANIA

Materiał opakowania w 100% nadaje się do recyklingu i jest oznaczony odpowiednim symbolem .

Należy w odpowiedzialny sposób utylizować części opakowania, przestrzegając miejscowych przepisów dotyczących utylizacji odpadów.

UTYLIZACJA URZĄDZEŃ AGD

Urządzenie zostało wykonane z materiałów nadających się do recyklingu. Urządzenie należy utylizować zgodnie z miejscowymi przepisami dotyczącymi gospodarki odpadami. Aby uzyskać więcej informacji na temat utylizacji, odzyskiwania oraz recyklingu urządzeń AGD należy skontaktować się z lokalnym urzędem, punktem skupu złomu lub sklepem, w którym zakupiono urządzenie. To urządzenie zostało oznaczone jako zgodne z Dyrektywą Europejską 2012/19/WE (WEEE) o zużytych sprzęcie elektrycznym i elektronicznym.

Właściwa utylizacja urządzenia pomoże zapobiec ewentualnym negatywnym skutkom dla środowiska oraz zdrowia ludzkiego.

Symbol  na urządzeniu lub w dokumentacji do niego dołączonej oznacza, że urządzenia nie wolno traktować jak zwykłego odpadu domowego. Należy oddać je do punktu zajmującego się utylizacją i recyklingiem urządzeń elektrycznych i elektronicznych.

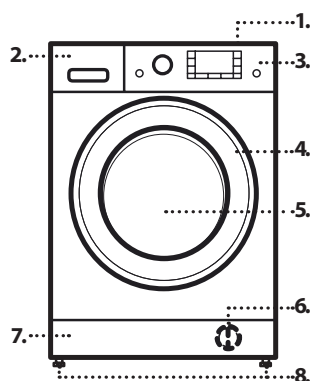

OPIS PRODUKTU



1. Blat
2. Dozownik detergentu
3. Panel sterowania
4. Uchwyt drzwiczek
5. Drzwiczki
6. Filtr wody - za cokołem
7. Cokół (wyjmowalny)
8. Regulowane nóżki (4)

DOZOWNIK DETERGENTU



1. Komora prania zasadniczego **||**
 - Detergent do prania zasadniczego
 - Odplamiacz
 - Środek zmiękczający wodę
 - W przypadku stosowania płynnego detergentu zaleca się stosować wyjmowaną ściankę z tworzywa sztucznego **A** (w zestawie), aby umożliwić właściwe dozowanie. W przypadku stosowania detergentu w proszku należy umieścić ściankę w szczeliny **B**.
2. Komora Prania wstępnego **I**
 - Proszek do prania wstępnego
3. Komora na płyn zmiękczający tkaniny 
 - Płyn zmiękczający tkaniny
 - Krochmal w płynie
 - Płyn zmiękczający tkaniny lub roztwór krochmalu należy wlewać tylko do wysokości oznaczenia „MAX”.**
4. Przycisk zwalniający  (naciśnąć w celu wyjęcia dozownika detergentu do czyszczenia)

PARAMETRY TECHNICZNE PRZYŁĄCZA WODY

Przyłącze wody	
Doprowadzenie wody	Zimna
Zawór wody	Gwintowane złącze węża 3/4"
Minimalne ciśnienie zasilania wodą	100 kPa (1 bar)
Maksymalne ciśnienie zasilania wodą	1000 kPa (10 bar)

PANEL STEROWANIA

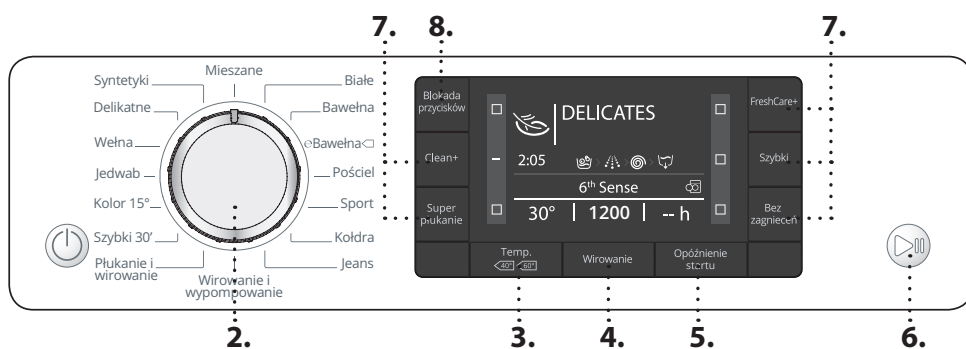

1. "Przycisk WŁĄCZ/ WYŁĄCZ"
2. Wybór programu
3. Przycisk "Temperatura"
4. Przycisk "Wirowanie"
5. Przycisk "Opóźnienie startu programu"
6. Przycisk "Start/ Wstrzymanie"
7. Przyciski funkcji
8. Przycisk blokady przycisków

PROGRAMY

Aby wybrać właściwy program dla danego prania, należy zawsze przestrzegać zaleceń podanych na metkach odzieży. Wartość podana przy symbolu to maksymalna temperatura odpowiednia do prania danego rodzaju odzieży.

MIESZANE

Do prania lekko lub normalnie zabrudzonej, odpornej odzieży z bawełny, lnu, włókien syntetycznych i włókien mieszanych.

BIAŁE

Normalnie lub mocno zabrudzone pranie z wytrzymałej bawełny i lnu, np. ręczniki, bielizna, obrusy, itp. Tylko wtedy, gdy wybrana zostanie temperatura 90° C, cykl rozpoczyna się od fazy prania wstępnego, przed fazą prania zasadniczego. W tym przypadku zaleca się dodanie detergentu zarówno do przegródki szuflady przeznaczonej do prania wstępnego, jak i zasadniczego.

BAWEŁNA

Normalnie lub bardzo zabrudzone mocne tkaniny z bawełny.

e BAWELNA

Do prania normalnie zabrudzonej odzieży z bawełny. Standardowy program do prania bawełny w 40° C i 60° C zapewniający najmniejsze zużycie wody i energii.

POŚCIEL

Program do prania bielizny pościelowej i ręczników podczas pojedynczego cyklu. Optymalizuje wydajność płynu do zmiękczenia tkanin i pomaga oszczędzać czas i pieniądze. Zaleca się stosowanie detergentu w proszku.

SPORT

Do prania lekko zabrudzonej odzieży sportowej (dresów, szortów itp.). Aby uzyskać najlepsze rezultaty, zalecamy nieprzekraczanie maksymalnej ładowności wskazanej w „TABELI PROGRAMÓW”. Zalecamy stosowanie płynnego detergentu w ilości odpowiedniej do połowy ładowności.

KOŁDRA

Przeznaczony do prania artykułów zawierających pierze, takich jak pojedyncze lub podwójne kołdry, poduszki i kurtki. Zalecane jest umieszczanie takich artykułów w bębnie z brzegami założonymi do środka i nieprzekraczanie ¾ objętości bębna. W celu osiągnięcia optymalnych wyników prania zaleca się używanie detergentu w płynie.

JEANS

Przed praniem obrócić odzież na lewą stronę i użyć detergentu w płynie.

WIROWANIE I WYPOMPOWANIE

Odwieranie zawartości i odprowadzenie wody. Do odpornych tkanin. Jeśli wyłączy się wirowanie, pralka jedynie odprowadzi wodę

PŁUKANIE I WIROWANIE

Płukanie i wirowanie. Do odpornych tkanin.

SZYBKI 30'

Do szybkiego prania lekko zabrudzonych ubrań. Cykl ten trwa tylko 30 minut, co prowadzi do oszczędności czasu i energii.

KOLOR 15°

Cykl ten chroni kolory poprzez pranie w zimnej wodzie (15° C) i zużywa mniej energii do podgrzewania wody, dając jednocześnie zadowalające wyniki prania. Odpowiedni do lekko zabrudzonej, niezaplamionej odzieży. Cykl ten zapewnia porównywalne wyniki prania do cyklu dla tkanin mieszanych w 40° C, już przy 15° C

JEDWAB

Program do prania odzieży z jedwabiu. Zaleca się stosowanie specjalnego detergentu przeznaczonego do prania delikatnych tkanin.

WEŁNA

Przy użyciu programu "Wełna" można prać wszystkie ubrania z wełny, nawet jeśli są opatrzone etykietą "tylko pranie ręczne". W celu osiągnięcia optymalnych wyników należy stosować specjalne deterenty i **nie przekraczać maksymalnej ładowności w kg.**

DELIKATNE

Do prania szczególnie delikatnych tkanin. Najlepiej jest przed praniem obrócić ubrania na lewą stronę.

SYNTETYKI

Do prania zabrudzonej odzieży z włókien syntetycznych (takich jak poliester, poliakryl, wiskoza itp.) lub mieszanek bawełnianych i syntetycznych.

FUNKCJE SPECJALNE

! Jeśli wybrana opcja jest niezgodna z wybranym programem, niezgodność będzie sygnalizowana przez brzęczyk (3 sygnały), a na wyświetlaczu pojawi się informacja „**Wybór niemożliwy**”.

! Jeśli wybrana opcja jest niezgodna z inną, wcześniej wybraną opcją, na wyświetlaczu pojawi się informacja „**Wybór niemożliwy**”, a opcja zostanie zablokowana.

CLEAN+

Czyszczenie+ to opcja posiadająca 3 różne poziomy pracy (pranie intensywne, codzienne i szybkie), które zostały zaprojektowane tak, aby można było dobrać właściwy rodzaj prania, w zależności od potrzeb:

Intensywne : ta opcja jest przeznaczona do usuwania znacznych zabrudzeń i najbardziej uporczywych plam.

Codzienne : ta opcja jest przeznaczona do usuwania zwykłych plam.

Szybkie : ta opcja jest przeznaczona do usuwania drobnych plam.

SUPER PŁUKANIE

Opcja ta zwiększa skuteczność płukania i gwarantuje dokładne usunięcie detergentu. Jest ona szczególnie przydatna dla osób o wrażliwej skórze. Należy nacisnąć przycisk raz, dwa lub trzy razy, aby wybrać dodatkowe 1, 2 lub 3 płukania, po zakończeniu płukania standardowego, aby usunąć wszelkie ślady detergentu. Należy ponownie nacisnąć przycisk, aby wrócić do "Płukanie zwykłe".

OPÓŹNIENIE STARTU PROGRAMU

Aby ustawić rozpoczęcie wybranego programu w późniejszym czasie, należy nacisnąć przycisk i wybrać czas opóźnienia. Jeśli funkcja jest aktywna, na wyświetlaczu pojawia się informacja „Oczekiwanie” lub „Start za”. Aby anulować opóźnienie rozpoczęcia, należy ponownie nacisnąć przycisk, aż na wyświetlaczu pokaże się wartość „-:--”.

BEZ ZAGNIECIEŃ

Po wybraniu tej opcji cykle prania i wirowania zostaną zmodyfikowane, w celu zmniejszenia powstawania zagniecień.

SZYBKI

W przypadku wybrania tej opcji, czas prania zostanie zredukowany o maksymalnie 50%, w zależności od wybranego cyklu, tym samym gwarantując oszczędność wody i energii. Jest to program do prania lekko zabrudzonej odzieży.

FUNKCJA FRESHCARE+

Opcja ta zwiększa skuteczność prania, poprzez wytwarzanie pary, która hamuje źródła powstawania nieprzyjemnego zapachu wewnątrz pralki. Po zakończeniu fazy pary, pralka wykona delikatny wirowanie, poprzez powolne obroty bębna. Opcja FreshCare+ uruchamia się po tym, jak zakończy się cykl prania, na maksymalnie 6h. Można przerwać działanie tej opcji w każdej chwili, wciskając dowolny przycisk na panelu sterowania lub przekręcając pokrętkę. Przed otwarciem drzwiczek należy odczekać ok. 5 minut.

TEMPERATURA



Każdy program ma fabrycznie ustawioną temperaturę. Aby zmienić temperaturę, należy nacisnąć przycisk „Temperatura”. Na wyświetlaczu pojawi się odpowiednia wartość.

WIROWANIE

Każdy program ma fabrycznie ustawioną szybkość wirowania. Aby zmienić prędkość wirowania, należy nacisnąć przycisk „Wirowanie”. Na wyświetlaczu pojawi się odpowiednia wartość.

FUNKCJE

**WŁ./WYŁ.**

Włączanie pralki: nacisnąć przycisk „Włączania/Wyłączania” , zaświeci się przycisk „Start/ Pauza” . Aby wyłączyć urządzenie podczas cyklu prania, należy nacisnąć i przytrzymać przycisk przez około 3 sekundy. Po krótkim lub przypadkowym wciśnięciu przycisku, urządzenie się nie wyłączy. Wyłączenie pralki po zakończeniu programu: naciskać przycisk „Włączania/Wyłączania”  do momentu zgaśnięcia kontrolki.

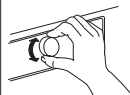
**POKRĘTŁO**

Do wyboru i potwierdzania ustawień. Obrócić, aby wybrać.



**START/PAUZA**

Do włączania programu po zakończeniu wprowadzania ustawień. Do zatrzymania wykonywania programu. Do wznowienia zatrzymanego programu.

BLOKADA PRZYCISKÓW

Aby zablokować panel sterowania, należy nacisnąć i przytrzymać przycisk "Blokada przycisków" przez około 3 sekundy. Kiedy na wyświetlaczu pojawi się symbol „BLOK. PRZYCISKÓW WŁĄCZONA", panel sterowania jest zablokowany (oprócz przycisku „WŁĄCZ/ WYŁĄCZ” ). Zapobiega to niezamierzonym zmianom programów. Jest to przydatne zwłaszcza, jeśli w pobliżu znajdują się dzieci. Aby odblokować panel sterowania, należy nacisnąć i przytrzymać przycisk "Blokada przycisków" przez około 3 sekundy.

WYBIELANIE

Aby wybielić odzież, należy załadować pralkę i wybrać program "Płukanie i wirowanie", włączyć pralkę i poczekać na zakończenie pierwszego cyklu napełniania wodą (około 2 minuty). Zatrzymać pralkę naciskając przycisk "Start/ Pauza" , otworzyć szufladę i włączyć wybielacz (według zalecanego dozowania, wskazanego na opakowaniu) do komory dla prania zasadniczego, gdzie uprzednio została umieszczona ścianka. Ponownie uruchomić cykl prania naciskając przycisk "Start/ Pauza" .

Można również dodać płyn do zmiękczenia tkanin do odpowiedniej komory szuflady.

TRYB DEMO





Ta funkcja służy wyłącznie do prezentacji sprzedażowych. Korzystając z niej, można programować urządzenie i obserwować jego pracę bez użycia wody. Aby wejść do trybu demo, należy włączyć, a następnie wyłączyć urządzenie. Nacisnąć i przytrzymać przycisk „Start/ Wstrzymanie” , a następnie w ciągu 5 sekund wcisnąć również przycisk „WŁĄCZ/ WYŁĄCZ”  i przytrzymać oba przyciski wciśnięte przez 10 sekund. Aby wyłączyć tę funkcję, należy wyłączyć całe urządzenie. Następnie nacisnąć i przytrzymać przycisk „Start/ Wstrzymanie”  oraz w ciągu 5 sekund wcisnąć również przycisk „WŁĄCZ/ WYŁĄCZ”  i przytrzymać oba przyciski wciśnięte przez 2 sekundy.

TABELA PROGRAMÓW

Maks. ładowność 8 kg Pobór mocy w trybie wyłączonym 0.5 W / w przypadku pozostawienia w trybie wyłączonym 8.0 W						Detergenty i dodatki			Polecany detergent		Pozostała wilgotność %	Zużycie energii (kWh)	Całkowita objętość wody w litrach
Program	Temperatury		Maks. prędkość wirowania (obr./min)	Maks. ładowność (kg)	Długość trwania (minuty)	Pranie wstępne I	Pranie zasadnicze II	Płyn zmiękczający ☼	Proszek	Płyn			
	Domyślne	Zakres											
Mieszane	40°C	☼ - 40°C	1000	4.5	**	—	●	○	—	✓	—	—	—
Białe	60°C	☼ - 90°C	1200	8.0	**	● (90°)	●	○	✓	✓	—	—	—
Bawełna	40°C	☼ - 60°C	1200	8.0	220	—	●	○	✓	✓	53	1.03	92
e Bawełna ◻	60°C	60°C	1200	8.0	225	—	●	○	✓	✓	53	1.04	55
		40°C	1200	8.0	220	—	●	○	✓	✓	53	1.03	92
Pościel	60°C	☼ - 60°C	1200	8.0	**	—	●	○	✓	✓	—	—	—
Sport	40°C	☼ - 40°C	600	4.0	**	—	●	○	—	✓	—	—	—
Kołdra	30°C	☼ - 30°C	1000	3.5	**	—	●	○	—	✓	—	—	—
Jeans	40°C	☼ - 40°C	800	4.0	**	—	●	○	—	✓	—	—	—
Wirowanie i wypompowanie	—	—	1200	8.0	**	—	—	—	—	—	—	—	—
Płukanie i wirowanie	—	—	1200	8.0	**	—	—	○	—	—	—	—	—
Szybki 30'	30°C	☼ - 30°C	800	4.5	**	—	●	○	—	✓	—	—	—
Kolor 15°	15°C	15°C	1000	4.5	**	—	●	○	—	✓	—	—	—
Jedwab	30°C	☼ - 30°C	—	1.0	**	—	●	○	—	✓	—	—	—
Wełna	40°C	☼ - 40°C	800	2.0	**	—	●	○	—	✓	—	—	—
Delikatne	30°C	☼ - 30°C	—	1.0	**	—	●	○	—	✓	—	—	—
Syntetyki	40°C	☼ - 60°C	1200	4.5	200	—	●	○	✓	✓	32	0.80	78

● Wymagane dozowanie ○ Opcjonalne dozowanie

e **Bawełna** ◻ - Testowanie cykli prania w zgodzie z rozporządzeniem 1061/2010
Są to programy referencyjne dla klasy zużycia energii. Dla tych cykli prania należy wybrać temperaturę 40°C lub 60°C. Są to najbardziej wydajne programy w zakresie zużycia energii i wody do prania normalnie zabrudzonej odzieży bawełnianej. Rzeczywista temperatura wody może różnić się od deklarowanej.

Dla instytutów badawczych
Długi cykl prania odzieży bawełnianej: należy wybrać cykl prania **Bawełna** i temperaturę 40°C.
Program **Syntetyki**: należy wybrać cykl prania **Syntetyki** i temperaturę 40°C.

Parametry te mogą się różnić podczas prania w domu, ze względu na zmieniającą się temperaturę pobieranej wody, ciśnienie wody itd. Przybliżony czas trwania programu odnosi się do ustawień domyślnych programów, bez wybierania opcji.

- * Po zakończeniu programu i wirowania z maksymalną prędkością, z ustawieniem domyślnym.
- ** **Długość trwania programu wskazana jest na wyświetlaczu.**

Funkcja **6th Sense** - technologia czujnika dostosowuje parametry wody, energii i czas trwania programu do objętości prania.

DRZWICZKI

Pociągnąć za uchwyt, by otworzyć drzwiczki.

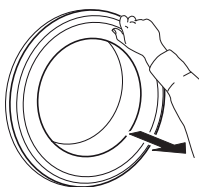

Aby zamknąć drzwiczki, popchnąć uchwyt tak, by usłyszeć odgłos zatrzaśnięcia.

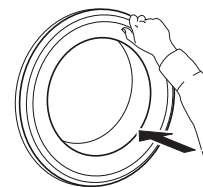

AKCESORIA

Skontaktować się z naszym Zakładem serwisowym, aby sprawdzić, czy podane poniżej akcesoria nadają się do Państwa modelu pralki (i suszarki)

SZUFLADA ZESTAWU MONTAŻOWEGO

Umożliwia ona zainstalowanie suszarki na górze pralki, co pozwala lepiej wykorzystać wolne miejsce oraz ułatwia włożenie i wyjęcie rzeczy z wyżej umieszczonej suszarki.

OBSŁUGA URZĄDZENIA

PIERWSZE UŻYCIE

Po włączeniu pralki po raz pierwszy użytkownik zostanie poproszony o wybranie języka, a na wyświetlaczu automatycznie pojawi się menu wyboru języka. Aby wybrać język, należy nacisnąć przycisk „Temperatura” lub „Opóźnienie startu”. Aby potwierdzić wybór, należy nacisnąć przycisk „Wirowanie”.

Aby zmienić język, należy wyłączyć pralkę i w ciągu 30 sekund jednocześnie nacisnąć przyciski „Blokada przycisków”, „Super płukanie” i „FreshCare+” aż do momentu usłyszenia alarmu: ponownie wyświetli się menu wyboru języka.

Aby zmienić poziom jasności wyświetlacza, domyślnie ustawiony jako średni, należy wyłączyć urządzenie, a następnie jednocześnie naciskać przyciski „Blokada przycisków”,

„Clean+” i „Szybki”, aż do usłyszenia odgłosu brzęczyka. Nacisnąć przyciski „Temperatura” i „Opóźnienie startu”, aby wybrać żądany poziom jasności, a następnie potwierdzić, wciskając przycisk „Wirowanie”.

Usunąć wszystkie ewentualne zanieczyszczenia fabryczne:

- Wybrać program „Bawełna” z temperaturą 60°C.
- Dodać małą ilość detergentu do komory dozownika przeznaczonej do prania zasadniczego II (maksymalnie 1/3 ilości zalecanej przez producenta detergentu do prania lekko zabrudzonych tkanin).
- Rozpocząć program, **nie wkładając prania** (z pustym bębniem).
- W części „CODZIENNA EKSPLOATACJA” można znaleźć więcej informacji o tym, jak wybrać i rozpocząć program.

CODZIENNA EKSPLOATACJA

PRZYGOTOWYWANIE PRANIA



Opróżnić kieszenie

- Monety, spinacze do papieru i podobne przedmioty mogą uszkodzić łańdunek prania i podzespoły pralki.
- Chusteczki w trakcie cyklu prania porwą się, a ich fragmenty będzie trzeba usunąć ręcznie.



Zapiąć wszystkie zamki, guziki i haftki. Zawiązać wszystkie tasiemki lub paski

- Umieścić mniejsze elementy garderoby (np. pończochy nylonowe, paski itd.) i ubrania z haftkami (np. biustonosze) w materiałowym woreczku lub poszewce na poduszkę z zamkiem. Zdjąć pierścienie do zaston lub umieścić zastony wraz z pierścieniami w materiałowym worku.



Rodzaj materiału / Symbol na metce

- Bawełna, włókna mieszane, łatwe w pielęgnacji / syntetyczne, wełniane, rzeczy przeznaczone do prania ręcznego.
- Kolory
Oddzielić rzeczy kolorowe od białych. Nowe, kolorowe rzeczy należy prać oddzielnie.
- Rozmiary
Aby poprawić skuteczność prania i zapewnić bardziej równomierne rozłożenie wewnątrz bębna, należy prać razem rzeczy o różnych rozmiarach.
- Delikatność tkanin
Rzeczy z tkanin delikatnych należy prać oddzielnie; wymagają one odpowiedniego, delikatnego traktowania.

OBSŁUGA PRALKI

1. Wkładanie prania



Otworzyć drzwiczki i włożyć pranie. Rzeczy wkładać po jednej, luźno układając je w bębnie i nie przekraczając zalecanej ilości. Należy przestrzegać wielkości wsadów podanych w „TABELI PROGRAMÓW”. Nadmierny wsad spowoduje, że wyniki procesu prania będą niezadowolające, a rzeczy pogniecione.

2. Zamknij drzwi



Upewnić się, że pomiędzy oszklonymi drzwiczkami a gumową uszczelką nie ma zakleszczonych sztuk odzieży. Zamknąć drzwiczki tak, by dał się słyszeć dźwięk zatrzasknięcia.

3. Odkręcić zawór wody



Upewnić się, że pralka jest podłączona do instalacji wodnej. Otworzyć zawór wody.

Włączanie pralki

Wcisnąć „Włączanie/Wyłączanie” (⏻), lampka „Start/Pauza” (▶) powoli miga. Na panelu sterowania pojawi się ostatnio używane ustawienie programu.

4. Ustawienie żądanego programu

Wybrać żądany program za pomocą pokrętki „Wybór programu”. Na wyświetlaczu zostanie pokazana nazwa cyklu i jego czas trwania. Pralka automatycznie wyświetla ustawienia maksymalnej temperatury i prędkości wirowania dostępne dla wybranego programu. W razie potrzeby dostosować temperaturę i/lub ustawienia prędkości obrotów za pomocą odpowiednich przycisków.

Zmiana temperatury - w razie potrzeby

Naciskając przycisk Temperatura, przechodzić do coraz niższych ustawień temperatury, aż do ustawienia prania w zimnej wodzie (na wyświetlaczu pojawi się „-”). Ponowne naciśnięcie przycisku spowoduje ustawienie najwyższej możliwej wartości.

Zmiana prędkości wirowania - w razie potrzeby

Wcisnąc przycisk „Wirowanie”, można stopniowo zmniejszać prędkość wirowania, aż do zakończenia cyklu wirowania (na wyświetlaczu pojawi się „-”). Ponowne naciśnięcie przycisku spowoduje ustawienie najwyższej możliwej wartości.

Wybór opcji - w razie potrzeby

- Nacisnąć przycisk, aby wybrać opcję; na wyświetlaczu podświetli się
- odpowiadający jej prostokątny symbol ■.
- Nacisnąć ponownie przycisk, aby anulować opcję; symbol na wyświetlaczu zgaśnie .

! Jeśli wybrana opcja jest niezgodna z wybranym programem, niezgodność będzie sygnalizowana przez brzęczyk (3 sygnały), a na wyświetlaczu pojawi się informacja „Wybór niemożliwy”.
! Jeśli wybrana opcja jest niezgodna z inną, wcześniej wybraną opcją, na wyświetlaczu pojawi się informacja „Wybór niemożliwy”, a opcja zostanie zablokowana.

5. Dodać detergentu



Wyjąć dozownik detergentu i dodać detergent (oraz dodatki/zmiękcacz) do odpowiednich komór, jak opisano w części „DOZOWNIK DETERGENTU”.

Postępować zgodnie ze wskazówkami dotyczącymi dozowania podanymi na opakowaniu detergentu.

Prawidłowe dozowanie detergentu / dodatków jest bardzo ważne, ponieważ:

- optymalizuje wynik czyszczenia
- zapobiega pozostaniu na upranych rzeczach drażniących resztek detergentu
- przynosi oszczędności, zapobiegając nadmiernemu zużyciu detergentu
- zabezpiecza pralkę zapobiegając tworzeniu się kamienia na podzespołach
- chroni środowisko naturalne, zapobiegając jego niepotrzebnemu zanieczyszczeniu.

6. Opóźnienie rozpoczęcia programu

- Aby ustawić rozpoczęcie programu w późniejszym czasie, należy zapoznać się z częścią „FUNKCJE SPECJALNE / OPÓŹNIENIE ROZPOCZĘCIA”



7. Rozpoczęcie programu

- Nacisnąć przycisk „Start/Pauza” . Świeci się odpowiednia kontrolka, drzwiczki blokują się i symbol otwartych drzwiczek gaśnie..
- W trakcie trwania programu nie otwierać dozownika detergentu, aby uniknąć wylania płynów.
- Pokazywany na wyświetlaczu pozostały czas trwania programu może być różny. Czynniki takie, jak nierównomierne załadowanie prania lub tworzenie się piany, mogą mieć wpływ na czas trwania programu.

8. Zmiana ustawień trwającego programu, w razie potrzeby

Zmiana ustawień jest możliwa nawet, gdy program został rozpoczęty. Zmiany będą wprowadzane o ile cykl programu, którego dotyczą, nie został jeszcze zakończony.



Aby zmienić ustawienia trwającego programu:

- Nacisnąć przycisk „Start/Pauza” , aby wstrzymać wykonywany program.
- Zmienić swoje ustawienia.
- Ponownie nacisnąć przycisk „Start/Pauza” , aby wznowić program.

Jeśli program został zmieniony, nie dodawać detergentu dla nowego programu.

Aby zapobiec przypadkowej zmianie ustawień trwającego programu (na przykład przez dzieci), należy posłużyć się funkcją „Blokada przycisków” (patrz rozdział „FUNKCJE”).



Wstrzymywanie trwającego programu i otwieranie drzwiczek - w razie potrzeby

- Nacisnąć „Start/Pauza”,  aby przerwać wykonywany program.
- O ile poziom wody lub temperatura nie są zbyt wysokie, świeci się kontrolka  „Otwarte drzwiczki”. Można otworzyć drzwiczki, na przykład po to, by dołożyć więcej prania lub wyjąć rzeczy umieszczone w pralce niepotrzebnie.
- Nacisnąć przycisk „Start/Pauza” , aby wznowić program.

9. Anulowanie trwającego programu - w razie potrzeby

- Nacisnąć i przytrzymać przycisk „Włączania/Wyłączania” , dopóki pralka się nie zatrzyma.
- Jeśli poziomy wody i temperatury są odpowiednio niskie, drzwiczki odblokowują się i mogą zostać otwarte.
- Jeśli w bębnie znajduje się woda, drzwiczki pozostają zablokowane. Aby odblokować drzwiczki, należy włączyć urządzenie, wybrać program! Wirowanie i wypompowanie” i wyłączyć opcję wirowania, ustawiając prędkość wirowania na „- -”.
- Pod koniec programu woda zostaje odpompowana, a drzwiczki odblokowują się.

10. Wyłączanie pralki po zakończeniu programu

- Po zakończeniu programu na wyświetlaczu pojawi się komunikat „Koniec cyklu”.
- Drzwiczki można otworzyć tylko po zaświeceniu kontrolki „Drzwiczki otwarte” .
- Sprawdzić, czy kontrolka „Drzwiczki zablokowane” jest wyłączona, a następnie otworzyć drzwiczki i wyjąć pranie.
- Nacisnąć przycisk „Włączania/Wyłączania”,  aby wyłączyć pralkę.

W celu zmniejszenia zużycia energii, jeśli pralka nie jest wyłączona ręcznie przyciskiem, wyłączy się automatycznie po około 30 minutach od zakończenia programu. Pozostawić uchylone drzwiczki, umożliwiając wysuszenie wnętrza pralki.

WSKAŹNIKI

	Można otworzyć drzwiczki	Ta kontrolka będzie się świecić <ul style="list-style-type: none"> • przed rozpoczęciem wykonywania programu • kiedy wstrzymano program i poziom wody nie jest zbyt wysoki lub pranie nie jest zbyt gorące w tym cyklu programu • kiedy wykonywanie programu zostało zakończone i można wyjąć pranie
	Usuwanie kamienia	Na wyświetlaczu regularnie (mniej więcej co 50 cykli) wyświetla się komunikat przypominający użytkownikowi o konieczności uruchomienia automatycznego programu czyszczenia pralki i usuwania kamienia i nieprzyjemnych zapachów. Dla zapewnienia optymalnej konserwacji zalecamy używanie środka do usuwania kamienia i tłuszczu WPRO, według instrukcji podanych na opakowaniu. Produkt ten można zakupić kontaktując się z serwisem technicznym lub poprzez stronę internetową www.whirlpool.eu . Whirlpool nie ponosi odpowiedzialności za ewentualne uszkodzenia urządzenia spowodowane użyciem innych środków czyszczących do pralek dostępnych na rynku..
	Usterka	Więcej informacji można znaleźć w części Rozwiązywanie problemów.

PORADY I WSKAZÓWKI

ZASADY SEGREGACJI PRANIA

- Rodzaj tkaniny / symbol znajdujący się na metce (bawełna, tkaniny mieszane, tkaniny syntetyczne, wełna, tkaniny do prania ręcznego)
- Kolor (rozdzielić odzież kolorową i białą, prać oddzielnie nową odzież kolorową)
- Rozmiar (aby poprawić skuteczność prania i zapewnić bardziej równomierne rozłożenie prania wewnątrz bębna, należy prać razem rzeczy o różnych rozmiarach)
- Delikatne (niewielkie sztuki odzieży, na przykład pończochy nylonowe, oraz ubrania z klamerkami, na przykład biustonosze, należy umieścić w woreczku do prania lub zapinanej na zamek błyskawiczny poszewce na poduszkę).

SYMBOLE PRANIA UMIESZCZONE NA METKACH ODZIEŻY

Wartość podana przy symbolu to maksymalna temperatura odpowiednia do prania danego rodzaju odzieży.

- Normalna intensywność prania, płukania i wirowania
- Zmniejszona intensywność prania, płukania i wirowania
- Znacznie zmniejszona intensywność prania, płukania i wirowania
- Tylko pranie ręczne
- Nie prać w wodzie

REGULARNE CZYSZCZENIE FILTRA WODY

- Jest konieczne, aby zapobiec zablokowaniu filtra i zachować prawidłowe odprowadzanie wody.

ENERGOOSZCZĘDNOŚĆ I OCHRONA ŚRODOWISKA

- Stosowanie się do limitów ładunków, podanych w „TABELI PROGRAMÓW”, zoptymalizuje zużycie energii, wody i detergentów oraz skróci czas prania.
- Nie przekraczać ilości detergentu zalecanych przez jego producenta.
- W celu zmniejszenia zużycia energii należy korzystać z programu prania w temp. 60 °C zamiast 90 °C lub z programu prania w temp. 40 °C zamiast 60 °C. Zalecamy korzystanie z funkcji „Bawełna \triangleleft”, programu prania odzieży bawełnianej w 60 °C - trwa on dłużej, ale zużywa mniej energii.
- W celu zmniejszenia zużycia energii i skrócenia czasu prania należy wybrać najwyższą prędkość wirowania dostępną dla danego programu, ograniczając w ten sposób ilość wody pozostałej w pranych rzeczach pod koniec cyklu prania.
- Przed przystąpieniem do prania należy przeprowadzić wstępne czyszczenie płam, przy użyciu odpowiedniego odplamiacza, lub namoczyć zaschnięte plamy wodą - ograniczy to konieczność stosowania programu prania w wysokiej temperaturze.
- W przypadku lekko zabrudzonych, kolorowych tkanin należy używać opcji „Kolorowe 15°”; spowoduje to zmniejszenie ilości energii używanej do podgrzewania wody.

CZYSZCZENIE I KONSERWACJA

Przystępując do czyszczenia i konserwacji pralki, za każdym razem należy ją wyłączyć i wyjmować wtyczkę z gniazdka zasilania.

Do czyszczenia pralki nie wolno używać płynów łatwopalnych.

CZYSZCZENIE ZEWNĘTRZNYCH POWIERZCHNI PRALKI

Zewnętrzne części pralki należy czyścić za pomocą miękkiej, wilgotnej ściereczki.

Nie używać żadnych środków do mycia szkła ani środków do czyszczenia ogólnego zastosowania, proszków do szorowania itp. – te substancje mogą zniszczyć napisy na pralce.

SPRAWDZANIE WĘŻA DOPROWADZAJĄCEGO WODĘ

Należy okresowo sprawdzać, czy wąż nie ma wybrzuszeń i pęknięć. Jeżeli jest uszkodzony, trzeba zastąpić go nowym wężem, który można zakupić w Zakładzie serwisowym lub u wyspecjalizowanego sprzedawcy.

Zależnie od rodzaju węża:



Jeśli wąż dopływowy ma przezroczystą powłokę, okresowo sprawdzać, czy w niektórych miejscach kolor węża nie stał się bardziej intensywny. Jeśli tak, wąż może być nieszczelny i powinno się go wymienić.

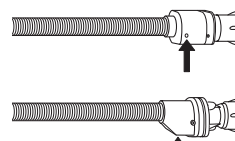

Jeśli wąż jest wyposażony w system zatrzymujący wodę: sprawdzić okienko zaworu bezpieczeństwa (patrz strzałka). Jeśli jest czerwone, funkcja zatrzymywania wody jest aktywna i wąż musi zostać wymieniony na nowy. Aby taki wąż odkręcić, należy podczas odkręcania nacisnąć przycisk zwalniający (zależnie od modelu pralki).

CZYSZCZENIE FILTRA SIATKOWEGO W WĘŻU DOPROWADZANIA WODY

1. Zamknąć zawór wody i odkręcić wąż dopływowy.

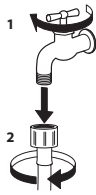

2. Za pomocą miękkiej szczoteczki ostrożnie oczyścić filtr siatkowy na końcu węża.

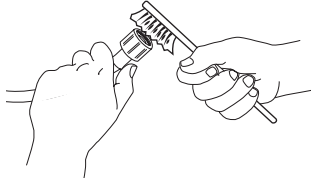

3. Następnie ręcznie odkręcić wąż dopływowy z tyłu pralki. Posługując się szczypcami wyjąć filtr siatkowy z zaworu znajdującego się z tyłu pralki i dokładnie go oczyścić.

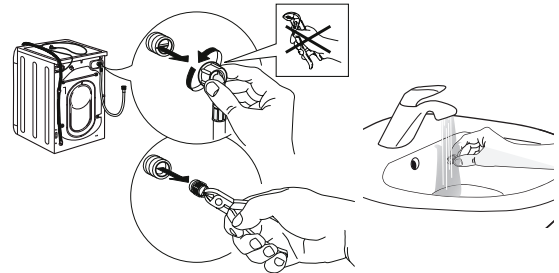

4. Z powrotem umieścić filtr. Z powrotem podłączyć wąż dopływowy do zaworu wody i pralki. Nie używać narzędzi do podłączenia węża dopływowego. Odkręcić zawór wody i sprawdzić, czy przyłącze jest szczelne.

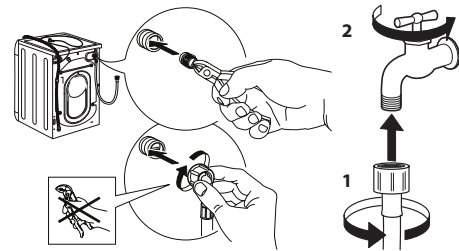

CZYSZCZENIE DOZOWNIKA DETERGENTU

1. Wciskając przycisk zwalniający jednocześnie wyciągnąć dozownik detergentu.

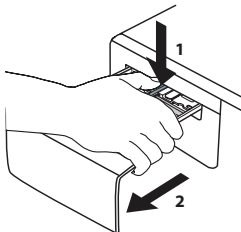

2. Wyjąć wkład z komory na płyn zmiękczający tkaniny.

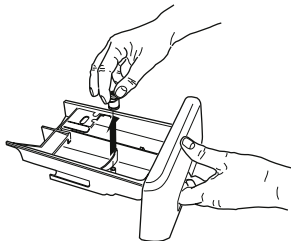

3. Oczyścić wszystkie części pod bieżącą wodą, starannie usuwając pozostałości detergentu i płynu zmiękczającego.

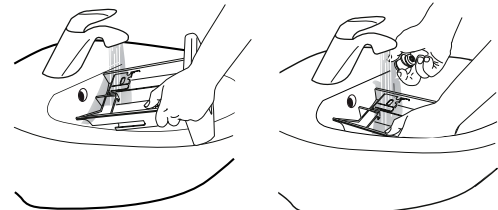

4. Wytrzeć części miękką szmatką.

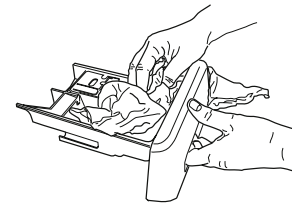

5. Złożyć dozownik detergentu i wepchnąć z powrotem do komory.

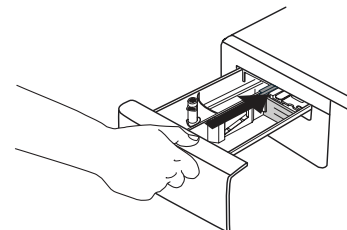

Przed oczyszczeniem filtra wody lub spuszczeniem pozostałej wody należy wyłączyć pralkę i odłączyć ją od zasilania. Jeśli używany był program prania w gorącej wodzie, przed spuszczeniem wody należy odczekać aż woda ostygnie.

Filter wody należy czyścić regularnie, aby nie dopuścić do jego zapchania, ponieważ w takim przypadku woda nie będzie mogła spływać.

Jeśli woda nie może spływać, wyświetlacz wskazuje, że filtr wody może być zapchany.

6. Zdjąć listwę ochronną: Używając śrubokrętu, wykonać czynności pokazane na poniższej ilustracji.

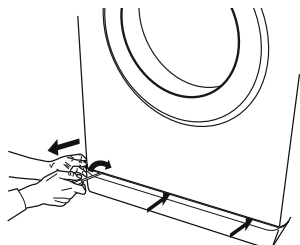

7. Pojemnik na odprowadzoną wodę: Umieścić niski i szeroki pojemnik pod filtrem wody, aby zebrać do niego pozostałą wodę.

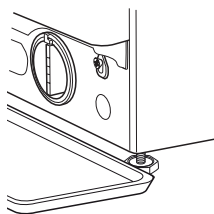

8. Spuszczanie wody: Powoli obracać filtr przeciwnie do ruchu wskazówek zegara, aż do wypłynięcia całej wody. Pozwolić, aby woda wypływała bez wyjmowania filtra. Gdy pojemnik napęlni się, zakręcić filtr zgodnie z ruchem wskazówek zegara. Opróżnić pojemnik. Powtarzać te czynności do czasu, aż cała woda zostanie spuszczone.

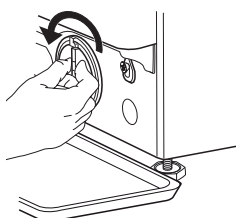

9. Wyjmowanie filtra: Pod filtrem wody położyć bawełnianą ścierkę, która będzie mogła wchłonąć niewielkie ilości pozostałej wody. Następnie wyjąć filtr, odkręcając go w kierunku przeciwnym do ruchu wskazówek zegara.

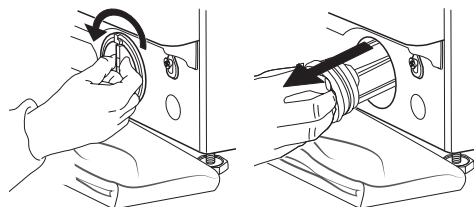

10. Czyszczenie filtra wody: usunąć zanieczyszczenia z filtra i umyć go pod bieżącą wodą.

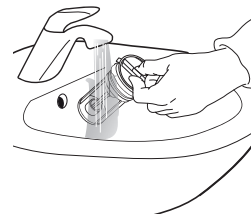

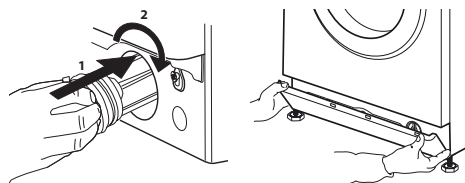

11. Włożenie filtra wody i założenie cokołu: Włożyć filtr wody na miejsce i dokręcić go zgodnie z ruchem wskazówek zegara. Sprawdzić, czy filtr został dokręcony do końca; uchwyt filtra musi być ustawiony pionowo. Aby sprawdzić, czy filtr wody jest szczelny, można nalać ok. 1 litra wody do dozownika detergentu. Następnie założyć z powrotem cokol.



ROZWIĄZYWANIE PROBLEMÓW

Ta pralka jest wyposażona w automatyczne funkcje bezpieczeństwa i funkcje sygnalizowania awarii. Pozwalają one na wykrycie usterki i umożliwiają odpowiednie postępowanie.

Problemy te są często tak nieznaczne, że można je usunąć w ciągu kilku minut.

Anomalie:	Możliwe przyczyny/ rozwiązanie:
Pralka nie włącza się.	<ul style="list-style-type: none"> Wtyczka nie jest włożona do gniazdka elektrycznego lub nie jest wystarczająco dociśnięta. Nastąpiła awaria zasilania. Drzwiczki nie są całkowicie zamknięte.
Cykl prania się nie uruchamia.	<ul style="list-style-type: none"> Nie został naciśnięty przycisk "WŁĄCZ/ WYŁĄCZ" . Nie został naciśnięty przycisk "Start/ Pauza" . Zawór wody jest zamknięty. Zostało włączone "Opóźnienie startu" .
Pralka nie pobiera wody (na wyświetlaczu pojawia się powiadomienie „BRAK WODY”, „Odkręcić zawór”). Sygnał dźwiękowy co 5 sekund.	<ul style="list-style-type: none"> Wąż doprowadzający wodę nie jest podłączony do kranu. Wąż jest zagięty. Zawór wody jest zamknięty. Główny zawór wody został zamknięty. Ciśnienie jest niewystarczające.
Pralka bez przerwy pobiera i odprowadza wodę.	<ul style="list-style-type: none"> Nie został naciśnięty przycisk "Start/ Pauza" . Wąż odprowadzający wodę nie został zainstalowany na wysokości 65-100 cm od podłoża. Koniec węża odpływowego jest zanurzony w wodzie. Złącze odpływu na ścianie nie ma otworu wentylacyjnego. Jeśli problem nie ustąpi po skontrolowaniu tych punktów, należy zamknąć zawór wody, wyłączyć pralkę i skontaktować się z serwisem. Jeżeli mieszkanie znajduje się na jednym z górnych pięter budynku, czasami występuje efekt syfonu, powodując ciągłe pobieranie i odprowadzanie wody. Na rynku dostępne są specjalne zawory, zapobiegające tego typu problemom.
Pralka nie odprowadza wody i nie odwirowuje.	<ul style="list-style-type: none"> Program nie zawiera funkcji odprowadzania wody: w niektórych programach musi ona być aktywowana ręcznie. Wąż odpływowy jest zagięty. Odpływ jest zablokowany.
Pralka nadmiernie wibruje podczas wirowania.	<ul style="list-style-type: none"> W czasie montażu, bęben nie został prawidłowo odblokowany. Pralka nie jest odpowiednio wyważona. Pralka jest wciśnięta między meble a ścianę.
Z pralki cieknie woda.	<ul style="list-style-type: none"> Wąż doprowadzający wodę nie został prawidłowo dokręcony. Dozownik detergentów jest zatkany. Wąż odpływowy nie został prawidłowo zamocowany.
Pralka jest zablokowana, a na wyświetlaczu miga kod błędu (np. F-01, F-..).	<ul style="list-style-type: none"> Należy wyłączyć pralkę, wyjąć wtyczkę z gniazdka i odczekać około 1 minutę przed jej ponownym włączeniem. Jeżeli usterka utrzymuje się, należy skontaktować się z serwisem technicznym.
Powstaje zbyt dużo piany.	<ul style="list-style-type: none"> Detergent nie jest kompatybilny z pralką (opakowanie musi zawierać sformułowanie "do pralek", "do prania ręcznego i pralek" lub podobne). Użyto zbyt dużo detergentu.
Drzwi są zablokowane, wskaźnik awarii włącza się lub nie, a program nie działa.	<ul style="list-style-type: none"> Drzwiczki są zablokowane w przypadku awarii zasilania. Program jest wznawiany automatycznie, kiedy tylko przywrócone zostaje zasilanie. Pralka została zatrzymana. Program zostaje wznowiony automatycznie, gdy tylko zniknie przyczyna przestoju.

TRANSPORT I PRZENOSZENIE URZĄDZENIA**Nigdy nie podnosić pralki trzymając ją za blat.**

1. Wyciągnąć wtyczkę zasilania i zamknąć zawór wody.
2. Sprawdzić, czy drzwiczki urządzenia i dozownik detergentu są prawidłowo zamknięte.
3. Odłączyć wąż dopływowy od zaworu wody i wyjąć wąż odpływowy z miejsca spustu. Usunąć całą pozostałą w węzłach wodę, a węże przymocować tak, aby nie uległy zniszczeniu podczas transportu.
4. Założyć śruby transportowe. Postępować zgodnie z instrukcjami zdejmowania śrub transportowych, podanymi w „Instrukcji instalacji urządzenia”, wykonując czynności w odwrotnej kolejności.

Ważne: Nie transportować pralki bez założonych śrub transportowych.

SERWIS TECHNICZNY

PRZED SKONTAKTOWANIEM SIĘ Z SERWISEM TECHNICZNYM

1. Sprawdzić, czy możliwe jest samodzielnie rozwiązanie problemu za pomocą wskazówek podanych w **INSTRUKCJI ROZWIĄZYWANIA PROBLEMÓW**
2. Wyłączyć i ponownie włączyć urządzenie, aby sprawdzić, czy usterka nadal występuje.

JEŚLI PO PRZEPROWADZENIU POWYŻSZYCH CZYNNOŚCI URZĄDZENIE NADAL NIE DZIAŁA PRAWIDŁOWO, NALEŻY SKONTAKTOWAĆ SIĘ Z NAJBLIŻSZYM SERWISEM TECHNICZNYM

W celu uzyskania pomocy należy zadzwonić pod numer znajdujący się na karcie gwarancyjnej lub postępować zgodnie z instrukcjami ze strony internetowej **www.whirlpool.eu**

whirlpool.eu

Kontaktując się z naszym serwisem technicznym, należy zawsze podać:

- krótki opis usterki;
- typ i dokładny model urządzenia;

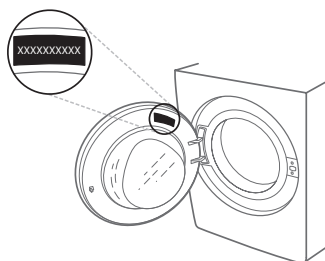

- numer serwisowy (numer po słowie „Service” na tabliczce znamionowej).

SERVICE 0000 000 00000



- dokładny adres;
- numer telefonu.

Jeśli konieczna będzie naprawa, należy zwrócić się do autoryzowanego serwisu technicznego (co jest gwarancją użycia oryginalnych części zamiennych oraz właściwej naprawy).

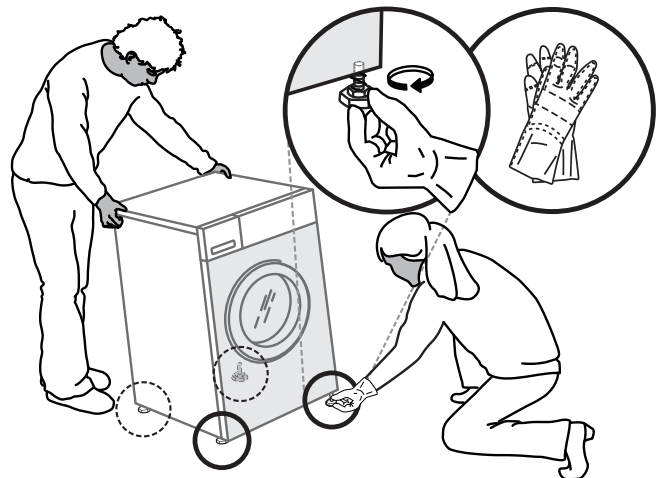
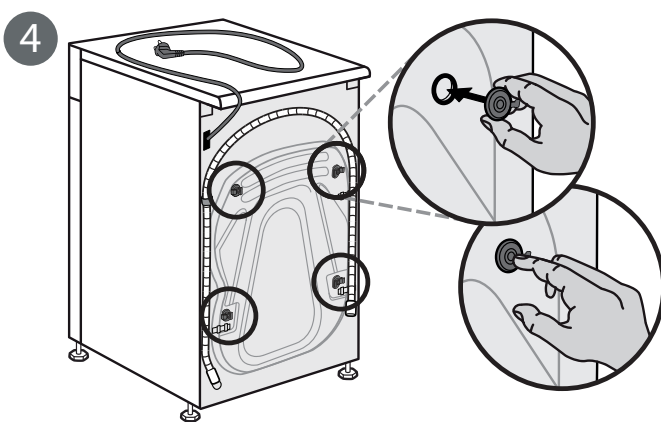
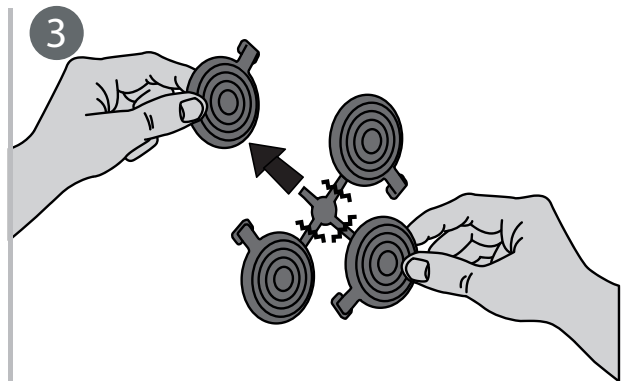
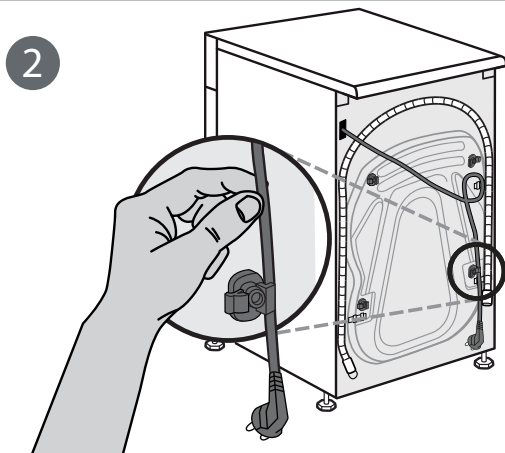
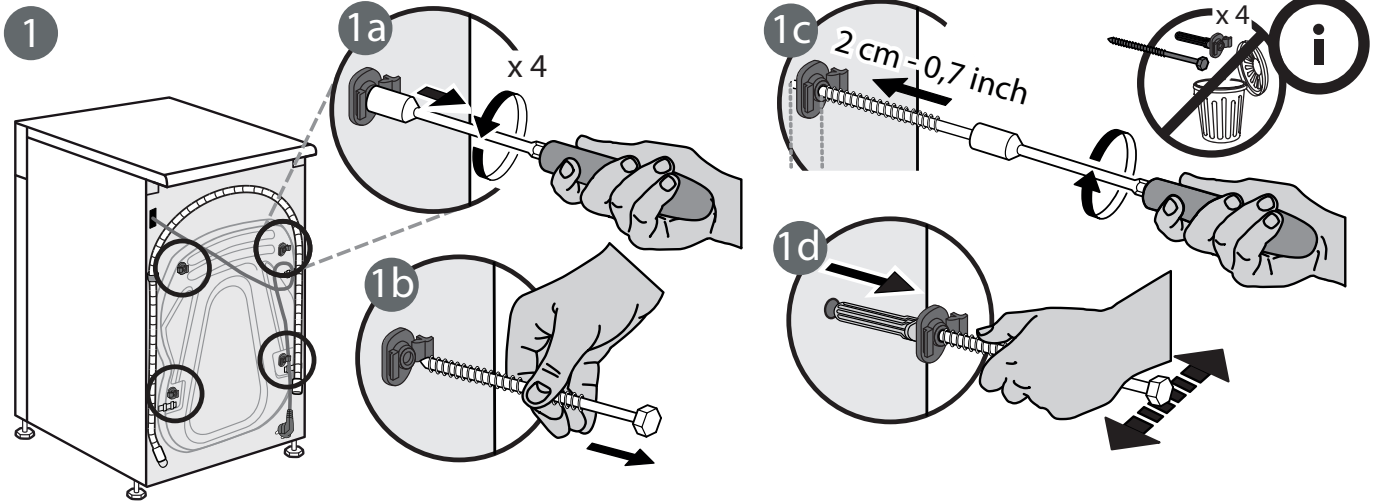
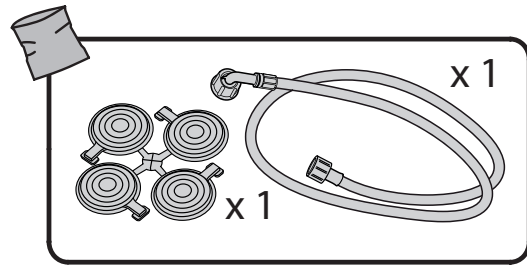
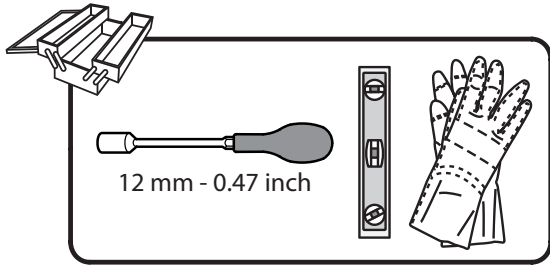

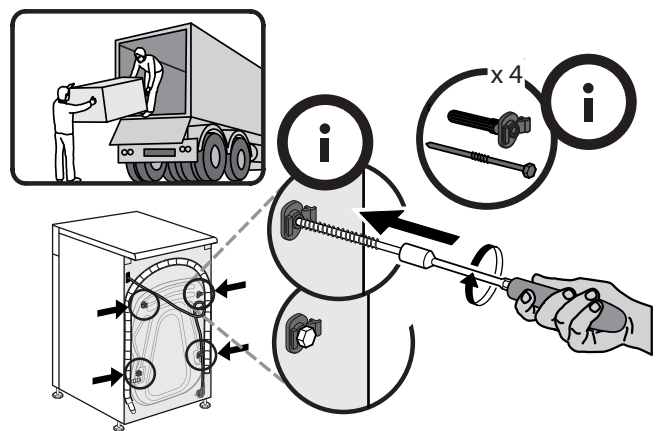
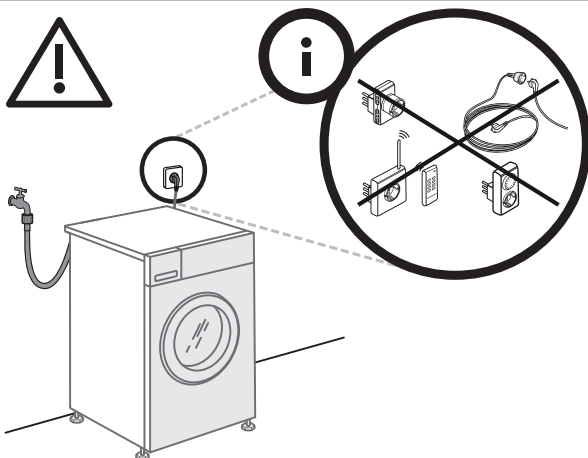
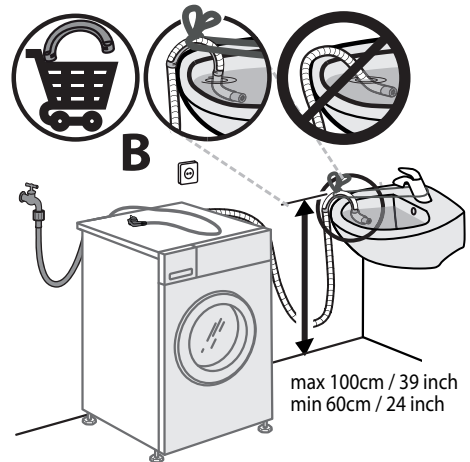
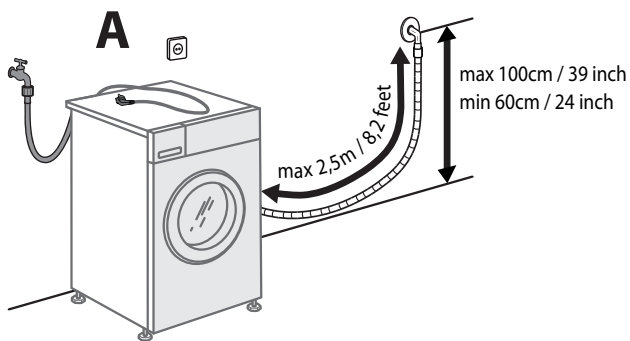
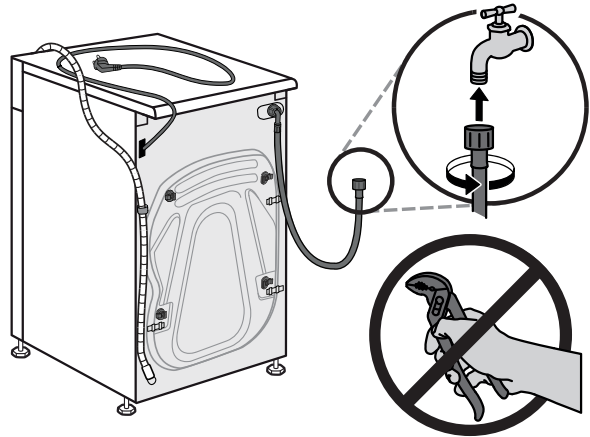
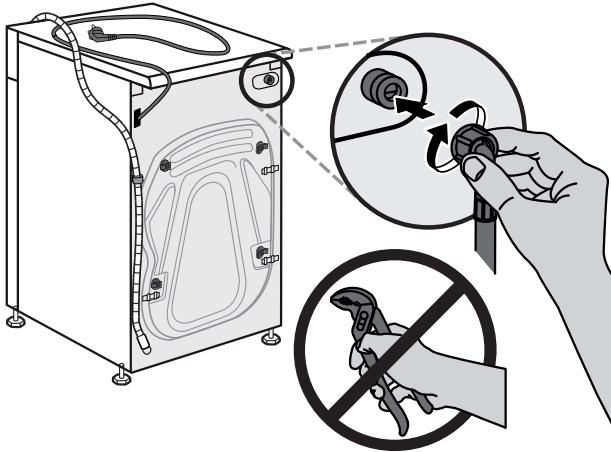
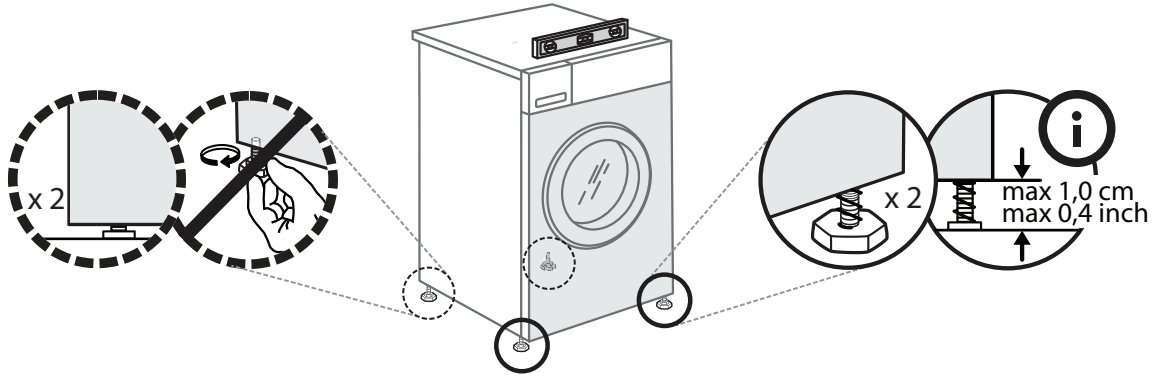

859991567180PL